



Европейская экономическая комиссия**Комитет по внутреннему транспорту****Глобальный форум по безопасности дорожного движения****Восемьдесят седьмая сессия**

Женева, 25–29 сентября 2023 года

Пункт 7 предварительной повестки дня

Конвенция о дорожных знаках и сигналах (1968 года)**Предложения по поправкам к Конвенции о дорожных
знаках и сигналах 1968 года****Представлено Литвой и Люксембургом**

Настоящий документ содержит текст Конвенции о дорожных знаках и сигналах 1968 года с предлагаемыми поправками, выделенными в качестве добавлений (жирным шрифтом) и исключенных элементов (зачеркиванием). Он отражен в заключительном докладе Группы экспертов по дорожным знакам и сигналам (ECE/TRANS/WP.1/2019/4) и предложениях по поправкам к приложениям 1 и 3 (ECE/TRANS/WP.1/2019/5), а также в их пересмотренных вариантах Rev.1 и Rev.2 и соответствующих неофициальных документах №№ 2, 4 и 5 (сентябрь 2022 года) и № 5 (март 2023 года). Соответствующие предложения по поправкам к Европейскому соглашению, дополняющему Конвенцию о дорожных знаках и сигналах 1968 года, и к Протоколу о разметке дорог (дополняющему Европейское соглашение) содержатся в документах ECE/TRANS/WP.1/2023/3 и ECE/TRANS/WP.1/2023/4 соответственно. С дополнительной информацией о поправках к «Европейскому дополнению» и к Протоколу о разметке дорог можно ознакомиться в неофициальных документах №№ 10 и 11 (март 2023 года).

В заключительном докладе Группы экспертов по дорожным знакам и сигналам (ECE/TRANS/WP.1/2019/4, Rev.1 и Rev.2) приведены подробные разъяснения по предлагаемым изменениям.



КОНВЕНЦИЯ О ДОРОЖНЫХ ЗНАКАХ И СИГНАЛАХ

Договаривающиеся стороны,

признавая, что единообразие дорожных знаков, сигналов и обозначений и разметки дорог в международном плане необходимо для облегчения международного дорожного движения и повышения безопасности на дорогах,

согласились о нижеследующем:

Глава I ОБЩИЕ ПОЛОЖЕНИЯ

СТАТЬЯ 1

Определения

При применении положений настоящей Конвенции нижеследующие термины имеют то значение, которое придается им в настоящей статье:

a) термин «национальное законодательство» Договаривающейся стороны означает совокупность национальных или местных законов и правил, действующих на территории этой Договаривающейся стороны;

b) термин «населенный пункт» означает застроенную территорию, въезды на которую и выезды с которой специально обозначены соответствующими знаками или которая каким-либо иным образом определена в национальном законодательстве;

b-bis) термин «жилая зона» означает специально обустроенную территорию, на которой применяются специальные правила дорожного движения и которая на въездах и выездах обозначена соответствующими знаками;

c) термин «дорога» означает всю полосу отвода любой дороги или улицы, открытой для движения;

d) термин «проезжая часть дороги» означает часть дороги, обычно используемую для движения транспортных средств; дорога может иметь несколько проезжих частей, четко разграниченных, в частности разделительной полосой, или находящихся на различных уровнях;

e-bis) термин «велосипедная полоса движения» означает полосу проезжей части, предназначенную для велосипедистов. Велосипедная полоса движения отделяется от остальной проезжей части с помощью продольной дорожной разметки;

e-ter) термин «велосипедная дорожка» означает отдельную дорогу или часть дороги, предназначенную для велосипедистов и обозначенную соответствующим знаком. Велосипедная дорожка конструктивно отделяется от других дорог или от других элементов одной и той же дороги;

f) термин «перекресток» означает любое пересечение на одном уровне, соединение или разветвление дорог, включая территорию, образуемую такими пересечениями, соединениями или разветвлениями;

g) термин «железнодорожный переезд» означает любое пересечение на одном уровне дороги с железнодорожными или трамвайными путями, имеющими независимое полотно;

h) термин «автомагистраль» означает дорогу, специально построенную и предназначенную для движения автотранспортных средств, которая не обслуживает придорожные владения и которая,

- i) за исключением отдельных мест или во временном порядке имеет для обоих направлений движения отдельные проезжие части, отделенные друг от друга разделительной полосой, не предназначенной для движения, или в исключительных случаях другими средствами;
 - ii) не имеет пересечения на одном уровне с дорогами, железнодорожными или трамвайными путями или пешеходными дорожками; и
 - iii) специально обозначена в качестве автомагистрали;
- i) транспортное средство считается:
- i) «остановленным», если оно приведено в неподвижное состояние на период времени, необходимый либо для посадки или высадки людей, либо для погрузки или выгрузки грузов; и
 - ii) «находящимся на стоянке», если оно приведено в неподвижное состояние по причине, иной, чем необходимость избежать столкновения с другим пользователем дороги или с каким-либо препятствием или выполнить предписания правил движения, и если его остановка не ограничивается временем, необходимым либо для посадки или высадки людей, либо для погрузки или выгрузки грузов.

Однако Договаривающиеся стороны могут считать «остановленными» транспортные средства, приведенные в неподвижное состояние в условиях, определенных выше, в подпункте ii), если длительность этого состояния не превышает предела времени, установленного национальным законодательством, и могут считать «находящимися на стоянке» транспортные средства, приведенные в неподвижное состояние в условиях, определенных выше, в подпункте i), если длительность этого состояния превышает предел времени, установленный национальным законодательством;

j) термин «велосипед» означает любое транспортное средство, которое имеет по крайней мере два колеса и приводится в движение исключительно мускульной энергией лиц, находящихся на этом транспортном средстве, в частности с помощью педалей или рукояток;

к) термин «велосипед с подвесным двигателем» означает любое двух- или трехколесное транспортное средство, которое снабжено двигателем внутреннего сгорания с объемом цилиндра, не превышающим 50 см³, и максимальная конструктивная скорость которого не превышает 50 км/час (30 миль/час); вместе с тем Договаривающиеся стороны могут не считать велосипедами с подвесным двигателем в соответствии со своим национальным законодательством те транспортные средства, которые не имеют характеристик велосипедов в отношении возможностей их использования, в частности возможности приведения их в движение с помощью педалей, или которые по своей максимальной конструктивной скорости, массе или некоторым характеристикам двигателя превышают установленные пределы. Ни одно положение настоящего определения не должно толковаться как препятствующее Договаривающимся сторонам полностью приравнивать велосипеды с подвесным двигателем к велосипедам при применении предписаний своих национальных законодательств, касающихся дорожного движения;

l) термин «мотоцикл» означает любое двухколесное транспортное средство с коляской или без нее, имеющее двигатель. Договаривающиеся стороны могут в своем национальном законодательстве приравнивать к мотоциклам трехколесные транспортные средства, масса которых без нагрузки не превышает 400 кг. Термин «мотоцикл» не включает велосипеды с подвесным двигателем, хотя Договаривающиеся стороны могут при условии, что они сделают соответствующее заявление согласно пункту 2 статьи 46 настоящей Конвенции, приравнивать велосипеды с подвесным двигателем к мотоциклам при применении настоящей Конвенции;

м) термин «механическое транспортное средство» означает любое самоходное дорожное транспортное средство, за исключением велосипедов с подвесным двигателем, на территории Договаривающихся сторон, которые не приравнивают их к мотоциклам, и за исключением рельсовых транспортных средств;

н) термин «автомобиль» означает механическое транспортное средство, используемое обычно для перевозки по дорогам людей или грузов или для буксировки по дорогам транспортных средств, используемых для перевозки людей или грузов. Этот термин охватывает троллейбусы, т. е. нерельсовые транспортные средства, соединенные с электрическим проводом; он не охватывает такие транспортные средства, как сельскохозяйственные тракторы, использование которых для перевозки людей или грузов по дорогам или для буксировки по дорогам транспортных средств, используемых для перевозки людей или грузов, является лишь вспомогательной функцией;

о) термин «прицеп» означает любое транспортное средство, предназначенное для его буксировки механическим транспортным средством;

р) термин «полуприцеп» означает любой прицеп, предназначенный для сцепления с автомобилем таким образом, что часть его опирается на автомобиль и последний несет на себе значительную часть массы полуприцепа и его груза;

q) термин «водитель» («погонщик») означает всякое лицо, управляющее транспортным средством, автомобилем и т. д. (включая велосипеды) или ведущее по дорогам скот, стада, упряжных, вьючных или верховых животных;

г) термин «разрешенная максимальная масса» означает максимальную массу груженого транспортного средства, объявленную допустимой компетентным органом государства, в котором зарегистрировано транспортное средство;

с) термин «масса с нагрузкой» означает фактическую массу груженого транспортного средства, экипажа и пассажиров;

т) термины «направление движения» и «соответствующий направлению движения» означают правую сторону, если в соответствии с национальным законодательством водитель транспортного средства должен при встрече с другим транспортным средством пропустить его слева, в противном случае эти термины означают левую сторону; в противном случае эти термины означают левую сторону;

и) предписание для водителя «уступить дорогу» другим транспортным средствам означает, что водитель не должен продолжать или возобновлять движение или осуществлять маневр, если это может вынудить водителей других транспортных средств внезапно изменить направление движения или скорость.

СТАТЬЯ 2

Приложения к Конвенции

~~Нижеследующие приложения к настоящей Конвенции являются ее неотъемлемой частью:~~

Приложение 1: Дорожные знаки

Раздел А: Предупреждающие знаки

Раздел В: Знаки преимущественного права проезда

Раздел С: Запрещающие ~~и~~ и ограничивающие знаки

Раздел D: Предписывающие знаки

Раздел E: Знаки особых предписаний

Информационные знаки, знаки, обозначающие объекты, и знаки сервиса

Раздел G: ~~Указатели направлений и информационно-указательные знаки~~ **Иные информационные знаки**

Раздел H: Дополнительные таблички

Приложение 2: Разметка дорог

~~Приложение 3: Цветное изображение сигнальных знаков, обозначений и табличек, о которых идёт речь в приложении Приложение 1 и приложение 2 являются неотъемлемой частью Конвенции.~~

СТАТЬЯ 3

Обязательства Договаривающихся сторон

1. а) Договаривающиеся стороны настоящей Конвенции принимают установленную в ней систему дорожных знаков и сигналов и разметки дорог и обязуются провести ее в жизнь в возможно короткий срок. С этой целью:

i) когда настоящая Конвенция определяет сигнальный знак, обозначение или разметку для указания предписания или для сообщения пользователям дороги определённой информации, Договаривающиеся стороны обязуются с соблюдением сроков, предусмотренных в пунктах 2 и 3 настоящей статьи, не применять другого сигнального знака, другого обозначения или другой разметки для указания этого предписания или для сообщения этой информации;

ii) когда настоящая Конвенция не предусматривает сигнального знака, обозначения или разметки для указания предписания или для сообщения пользователям дороги определённой информации, Договаривающиеся стороны могут пользоваться в этих целях избранным ими сигнальным знаком, обозначением или разметкой при условии, что этот сигнальный знак, обозначение или разметка не предусмотрены уже Конвенцией для указаний, имеющих иное значение, и при условии, что они соответствуют установленной ею системе.

б) Для улучшения контроля за движением и в связи с необходимостью проведения опытов, прежде чем предлагать поправки к настоящей Конвенции, Договаривающиеся стороны могут в виде эксперимента и во временном порядке допускать на некоторых участках дорог отступления от положений настоящей Конвенции.

2. Договаривающиеся стороны обязуются заменить или дополнить не позже, чем через четыре года со дня вступления в силу настоящей Конвенции, на своей территории все сигнальные знаки, обозначения, приспособления и разметки, которые при внешнем соответствии сигнальным знакам, обозначениям, приспособлениям и разметкам системы, установленной настоящей Конвенцией, могли бы давать указания, имеющие иное значение, чем то, которое придано данным сигнальным знакам, обозначениям, приспособлениям и разметкам в настоящей Конвенции.

3. Договаривающиеся стороны обязуются заменить в течение пятнадцати лет со дня вступления в силу настоящей Конвенции на своей территории все сигнальные знаки, обозначения, приспособления и разметки, не соответствующие системе, установленной настоящей Конвенцией. В течение этого периода, для того чтобы пользователи дороги привыкли к системе, установленной настоящей Конвенцией, можно будет наряду с сигнальными знаками и обозначениями, предусмотренными настоящей Конвенцией, пользоваться прежними сигнальными знаками и обозначениями.

4. Ни одно положение настоящей Конвенции не может толковаться как возлагающее на Договаривающиеся стороны обязательство принять все типы сигнальных знаков и разметки, определенные в настоящей Конвенции. Напротив, Договаривающиеся стороны ограничат необходимым минимумом число сигнальных знаков и разметки, которые они примут.

СТАТЬЯ 4

Договаривающиеся стороны обязуются принять меры, с тем чтобы было запрещено:

а) помещать на знаке, на его опоре или на любом другом приспособлении, предназначенном для регулирования движения, что-либо, что не имеет отношения к

этому сигнальному знаку или приспособлению; вместе с тем, если Договаривающиеся стороны или их территориальные подразделения разрешают какой-либо ассоциации, не имеющей целью получения материальной выгоды, устанавливать указательные знаки, они могут допустить, чтобы эмблема этой ассоциации обозначалась на этом знаке или на его опоре при условии, что это не затруднит его понимания;

b) помещать плакаты, афиши, производить разметку и устанавливать приспособления, которые либо могут быть приняты за сигнальные знаки или другие приспособления для регулирования движения, либо могут уменьшать их видимость или эффективность, либо ослеплять пользователей дороги или отвлекать их внимание, создавая тем самым опасность для дорожного движения.

Глава II ДОРОЖНЫЕ ЗНАКИ

СТАТЬЯ 5

1. В системе, предписанной настоящей Конвенцией, различаются следующие категории сигнальных знаков:

a) знаки, предупреждающие об опасности: эти знаки имеют целью предупредить пользователей дороги о существовании опасности на дорогах и о характере этой опасности;

b) знаки, означающие обязательное предписание: эти знаки имеют целью уведомить пользователей дороги об обязательствах, ограничениях и специальных запрещениях, которые они должны соблюдать; они подразделяются на:

- i) знаки преимущественного права проезда;
- ii) знаки запрещающие ~~и~~ и ограничивающие;
- iii) знаки предписывающие;
- iv) знаки особых предписаний;

c) указательные знаки: эти знаки имеют целью давать пользователям дороги по пути их следования необходимую информацию или другие полезные указания; они подразделяются на:

- i) информационные знаки, знаки, обозначающие объекты, или знаки сервиса;
- ii) ~~указатели направлений и информационно-указательные знаки:~~ **иные информационные знаки:**

предварительные указатели направлений;

указатели направлений;

маршрутные марки

указатели наименований;

подтверждающие знаки;

указательные знаки;

- iii) ~~дополнительные таблички.~~

d) дополнительные таблички: эти знаки, используемые только с другими знаками, предоставляют дополнительную информацию.

2. В тех случаях, когда настоящая Конвенция предоставляет возможность выбора между несколькими знаками, ~~и~~ несколькими обозначениями **или несколькими цветами,**

a) Договаривающиеся стороны обязуются применять только один знак или одно обозначение на всей своей территории, **только один цвет для постоянных**

знаков, указанных в разделах А и С приложения 1, а также для соответствующих постоянных знаков, указанных в разделе В приложения 1, на всей своей территории и только один цвет для временных знаков на всей своей территории;

b) Договаривающиеся стороны должны попытаться достигнуть соглашения на региональном уровне, с тем чтобы был выбран тот же знак или то же обозначение;

c) положения пункта 3 статьи 3 настоящей Конвенции применимы к сигнальным знакам и обозначениям, которые не были выбраны.

СТАТЬЯ 6

1. Знаки устанавливаются таким образом, чтобы их легко и своевременно могли распознавать водители, для которых они предназначены. Обычно они устанавливаются на стороне дороги, соответствующей направлению движения; однако они могут быть помещены или повторены над проезжей частью дороги. Любой знак, установленный на стороне дороги, соответствующей направлению движения, должен быть повторен над проезжей частью или на противоположной стороне дороги, если местные условия таковы, что этот знак может не быть вовремя замечен водителями транспортных средств, для которых он предназначен.

2. Действие каждого знака распространяется на всю ширину проезжей части открытой для движения дороги, для тех водителей, для которых он предназначен. Однако действие знака может быть ограничено одной или несколькими полосами движения, разграниченными продольной разметкой на проезжей части. В этом случае применяется один из следующих трех вариантов размещения знаков:

a) знак с дополнительной вертикальной стрелкой, в случае необходимости, помещается над соответствующей полосой движения, или

b) знак помещается на ближайшей обочине дороги в том случае, когда разметка дороги ясно указывает на то, что действие знака распространяется только на ближайшую от обочины дороги полосу движения и что этот знак служит лишь для подтверждения правила, действующего на данном участке и уже предписанного с помощью дорожной разметки, или

c) знаки ~~Е, 1 или Е, 2~~, приведенные в пунктах 1 (ЗНАКИ, УКАЗЫВАЮЩИЕ НА ПРЕДПИСАНИЯ ИЛИ ПРЕДУПРЕЖДЕНИЕ ОБ ОПАСНОСТИ, ОТНОСЯЩИЕСЯ К ПОЛОСЕ ДВИЖЕНИЯ) и 2 (ПОЛОСА ДВИЖЕНИЯ, ВЫДЕЛЕННАЯ ДЛЯ АВТОБУСОВ, и ПОЛОСА ДВИЖЕНИЯ, ВЫДЕЛЕННАЯ ДЛЯ КОНКРЕТНОГО ТИПА ПОЛЬЗОВАТЕЛЕЙ ДОРОГИ) подраздела II раздела Е приложения 1 к настоящей Конвенции, или знаки ~~Г, 1 и Г, 2~~, приведенные в пунктах 6 А (НАПРАВЛЕНИЕ ПОЛОС ДВИЖЕНИЯ) и В (ОКОНЧАНИЕ ПОЛОСЫ ДВИЖЕНИЯ) ~~1 и 2~~ подраздела ~~VI~~ раздела Г приложения 1, помещаются на обочине дороги.

3. Когда, по мнению компетентных органов, тот или иной знак, помещенный на обочине дороги с отдельными проезжими частями, является неэффективным, он может устанавливаться на разделительной полосе, и в этом случае его можно не повторять на обочине.

4. Рекомендуются предусмотреть в национальном законодательстве, что:

a) знаки устанавливаются таким образом, чтобы не мешать движению транспортных средств по проезжей части, а знаки, установленные на обочинах, должны в возможно меньшей мере мешать движению пешеходов. Расстояние между кромкой уровня дороги с той стороны, где установлен знак, и нижним краем знака должно быть, по возможности, более или менее одинаковым для знаков одной и той же категории на одной и той же дороге;

b) размеры знаков должны быть такими, чтобы знак был хорошо виден издали и легко различим при приближении к нему; с оговоркой относительно положений подпункта c) настоящего пункта эти размеры устанавливаются с учетом обычной скорости транспортных средств;

с) размеры предупреждающих знаков и знаков, означающих обязательное предписание (за исключением знаков особых предписаний), должны быть стандартизованы на территории каждой Договаривающейся стороны.

Как правило, для каждого вида сигнальных знаков устанавливается четыре категории размеров: малые, нормальные, большие и очень большие размеры. Знаки малого размера должны устанавливаться в тех случаях, когда условия не позволяют применять знаки нормального размера или когда возможно движение лишь на малой скорости. Они могут также устанавливаться для повторения предшествующего знака. Знаки большого размера должны устанавливаться на очень широких дорогах со скоростным движением. Знаки очень большого размера должны устанавливаться на дорогах со сверхскоростным движением, в частности на автомагистралях.

СТАТЬЯ 7

1. Рекомендуется предусмотреть в национальном законодательстве для лучшей видимости и удобочитаемости ночью обязательное применение освещаемых или светоотражающих знаков, в частности предупреждающих, предписывающих и указателей направлений, при условии, что это не приводит к ослеплению пользователей дороги.

2. Договаривающиеся стороны могут также разрешить использование флюоресцирующих материалов; в этом случае они должны определить, в каких знаках могут использоваться данные материалы.

3. В национальном законодательстве следует установить правила использования освещаемых, светоотражающих и флюоресцирующих знаков. В нем также следует указывать условия, при которых должен применяться каждый класс светоотражающих материалов.

4. Разноцветные темные или светлые элементы изображения на знаках ~~могут~~ следует разграничивать контрастирующими ~~светлыми или темными~~ белыми или желтыми и черными или синими узкими полосами соответственно.

4-bis. Для повышения видимости знаков на внешней кромке можно использовать белые или желтые и черные или синие окантовки. В случае дополнительных табличек черную или синюю окантовку можно заменить на красную.

5. Ни одно положение настоящей Конвенции не воспрещает использовать для оповещения или предупреждения, относящегося только к некоторым часам или некоторым дням, знаки, которые видны лишь тогда, когда действует содержащаяся в них информация.

СТАТЬЯ 8

1. Для облегчения понимания знаков в международном плане система дорожных знаков и сигналов, установленная настоящей Конвенцией, основана на формах и цветах, характерных для каждой категории знаков, а также во всех случаях, когда это представляется возможным, на использовании графических обозначений, а не надписей. Если Договаривающиеся стороны считают необходимым внести в предусмотренные обозначения какие-либо изменения, эти изменения не должны менять основные характеристики сигнальных знаков.

1-bis. Если используются знаки с переменными символами, то нанесенные на них надписи и обозначения должны также соответствовать системе знаков и сигналов, предусмотренной в настоящей Конвенции. Однако, если это диктуется техническими требованиями данного типа системы знаков и сигналов, в частности для обеспечения достаточно четкой видимости и при условии невозможности ошибочного толкования, предписанные знаки или обозначения темного цвета могут заменяться на светлые, а светлый фон заменяется на темный. Изменение красного цвета обозначения знака и его каймы не допускается.

2. Договаривающиеся стороны, желающие принять в соответствии с положением подпункта а) ii) пункта 1 статьи 3 настоящей Конвенции сигнальный знак или

обозначение, не предусмотренные Конвенцией, должны попытаться достигнуть договоренности в региональном плане относительно этого нового сигнального знака или обозначения.

3. Ни одно положение настоящей Конвенции не запрещает добавлять, ~~главным образом,~~ в целях облегчения толкования сигнальных знаков надпись на ~~прямоугольной дополнительной табличке, помещаемой под сигнальным знаком, или внутри прямоугольного щитка, содержащего сигнальный знак;~~ такая надпись может помещаться также на самом знаке в тех случаях, когда это не затрудняет понимания знака теми водителями, которые не могут понять надпись.

4. В тех случаях, когда компетентные органы считают целесообразным уточнить значение знака или обозначение либо ограничить действие знака некоторыми периодами времени, необходимые указания могут помещаться в виде надписей на знаке в соответствии с приложением 1 к настоящей Конвенции или на дополнительной табличке. Если действия предписывающих знаков необходимо ограничить конкретными пользователями дороги или если конкретные пользователи дороги должны быть исключены из действия конкретных правил, то это обеспечивается с помощью дополнительных табличек в соответствии с ~~нуждом~~ **4 пунктами 3 (ТАБЛИЧКА С ИЗОБРАЖЕНИЕМ ПОЛЬЗОВАТЕЛЯ ДОРОГИ) и 4 (ТАБЛИЧКА С ИЗОБРАЖЕНИЕМ ИНВАЛИДА) подраздела II** раздела H приложения 1 (~~таблички H, 5 a; H, 5 b и H, 6).~~

5. Указанные в пунктах 3 и 4 настоящей статьи надписи выполняются на государственном языке или на одном или нескольких государственных языках и, кроме того, если соответствующая Договаривающаяся сторона сочтет это необходимым, на других языках, в частности на официальных языках Организации Объединенных Наций.

ПРЕДУПРЕЖДАЮЩИЕ ЗНАКИ

СТАТЬЯ 9

1. В ~~подразделе I раздела~~ разделе A приложения 1 к настоящей Конвенции ~~указаны представлены~~ образцы предупреждающих знаков, ~~а в подразделе II раздела A указаны обозначения, помещаемые на этих сигнальных знаках, а также приведены некоторые предписания, касающиеся использования этих знаков, и~~ **приведено описание предупреждающих знаков с указанием их значения.** В соответствии с пунктом 2 статьи 46 настоящей Конвенции каждое государство уведомляет Генерального секретаря о том, какой образец для предупреждающих знаков оно избрало: ~~Aa или Ab~~ **первый (равносторонний треугольник) или второй (квадрат, одна из диагоналей которого проходит вертикально).**

2. Предупреждающие знаки не должны повторяться без необходимости, но такие знаки следует устанавливать для обозначения возможных дорожных опасностей, которые трудно своевременно обнаружить водителю, соблюдающему необходимую осторожность.

3. Предупреждающие знаки должны устанавливаться на таком расстоянии от опасного участка, которое обеспечивает их максимальную эффективность как днем, так и ночью, с учетом условий дороги и движения и, в частности, обычной скорости движения транспортных средств и расстояния, с которого виден знак.

4. Расстояние между сигнальным знаком и началом опасного участка ~~может указываться на дополнительной табличке H, 1 раздела H приложения 1 к настоящей Конвенции, которая помещается в соответствии с положениями указанного раздела;~~ ~~это указание должно указываться даваться~~ тогда, когда расстояние между знаком и началом опасного участка не может быть определено водителями ~~и~~ **или** является иным, чем они могут нормально ожидать. **Это расстояние должно указываться в соответствии с пунктом 1 подраздела II раздела H приложения 1 (ТАБЛИЧКА, УКАЗЫВАЮЩАЯ РАССТОЯНИЕ).**

5. Предупреждающие знаки могут повторяться, в частности, на автомагистралях и приравненных к ним дорогах. Если предупреждающие знаки повторяются, расстояние между знаком и началом опасного участка должно указываться в соответствии с положениями пункта 4 настоящей статьи.

Однако в отношении предупреждающих знаков, устанавливаемых перед разводными мостами и железнодорожными переездами, Договаривающиеся стороны могут ~~применять следующие положения~~ **использовать знаки, специально предназначенные для установки вблизи разводных мостов и железнодорожных переездов и разводных мостов, которые описываются** Под ~~любым предупреждающим знаком с одним из обозначений А, 5; А, 25; А, 26 или А, 27, описанных в пунктах 5, 25, 26 и 27 подраздела II раздела А приложения 1 к настоящей Конвенции, может быть установлен прямоугольный щиток с вертикальной длинной стороной и тремя косыми красными полосами на белом и желтом фоне, но в этом случае примерно на одной трети и двух третях расстояния между знаком и железнодорожным путем устанавливаются дополнительные знаки, состоящие из щитков идентичной формы, на которые нанесены соответственно одна или две краенные косые полосы на белом или желтом фоне. Эти знаки могут быть повторены на противоположной стороне проезжей части дороги. Упомянутые в настоящем пункте щитки описаны в пункте 29 подраздела II раздела А приложения 1 к настоящей Конвенции.~~

6. Если предупреждающий знак устанавливается для указания опасности на довольно длинном отрезке дороги (например, ряд опасных поворотов, отрезок проезжей части дороги в плохом состоянии) и если считается желательным указать длину этого отрезка, ~~то это делается, соответствующее указание дается на дополнительной табличке Н, 2 в соответствии с пунктом 1 подраздела II раздела Н приложения 1 (ТАБЛИЧКА, УКАЗЫВАЮЩАЯ ДЛИНУ), к настоящей Конвенции, которая помещается в соответствии с положениями указанного раздела.~~

ЗНАКИ, ОЗНАЧАЮЩИЕ ОБЯЗАТЕЛЬНОЕ ПРЕДПИСАНИЕ

СТАТЬЯ 10

Знаки преимущественного права проезда

1. ~~Сигнальными знаками, имеющими~~ Сигнальные знаки, имеющие целью доводить до сведения пользователей дороги особые правила преимущественного проезда на перекрестках, **описываются в пунктах 1–4 раздела В приложения 1.** являются знаки В, 1; В, 2; В, 3 и В, 4. ~~Сигнальными знаками, имеющими целью доводить до сведения пользователей дороги правило преимущественного проезда на узких участках дорог, являются знаки В, 5 и В, 6. Эти знаки описаны в разделе В приложения 1 к настоящей Конвенции.~~

2. ~~Сигнальный знак В, 1 «ПЕРЕСЕЧЕНИЕ С ГЛАВНОЙ ДОРОГОЙ» применяется для указания того, что на перекрестке, на котором установлен этот сигнальный знак, водители должны уступить дорогу транспортным средствам, движущимся по дороге, к которой они приближаются.~~

2. Знаки, описанные в пунктах 1 («ПЕРЕСЕЧЕНИЕ С ГЛАВНОЙ ДОРОГОЙ») и 2 («ПРОЕЗД БЕЗ ОСТАНОВКИ ЗАПРЕЩЕН») раздела В приложения 1, устанавливаются в непосредственной близости от перекрестка, по мере возможности в том месте, где транспортные средства должны останавливаться или за которое они не должны выезжать, не уступив предварительно дорогу другим транспортным средствам. Они могут устанавливаться вне перекрестка, когда компетентные органы считают это необходимым. Знак, предусмотренный в пункте 2, должен устанавливаться лишь в том случае, если компетентные органы считают необходимым предписать водителям остановку транспортного средства, в частности ввиду того, что водителям этих транспортных средств плохо видны расположенные с той или другой стороны перекрестка участки дороги, к которой они приближаются.

3. — Сигнальный знак В, 2 «ПРОЕЗД БЕЗ ОСТАНОВКИ ЗАПРЕЩЕН» применяется для указания того, что перед выездом на перекресток, на котором установлен этот сигнальный знак, водители должны остановиться и уступить дорогу транспортным средствам, движущимся по дороге, к которой они приближаются. В соответствии с пунктом 2 статьи 46 настоящей Конвенции каждое государство уведомляет Генерального секретаря о том, какой образец знака «ПРОЕЗД БЕЗ ОСТАНОВКИ ЗАПРЕЩЕН» оно избрало: В, 2a или В, 2b-1.

3. Знак, описанный в пункте 3 раздела В приложения 1 («ГЛАВНАЯ ДОРОГА»), устанавливается может устанавливаться в начале дороги и повторяется после каждого перекрестка; кроме того, он может устанавливаться до пересечения или на нем.

4. — Знак В, 1 или В, 2 может устанавливаться вне перекрестка, когда компетентные органы считают это необходимым.

4. Знак, описанный в пункте 4 раздела В приложения 1 («КОНЕЦ ГЛАВНОЙ ДОРОГИ»), устанавливается вблизи того места, где пункт 3 («ГЛАВНАЯ ДОРОГА») раздела В приложения 1 перестает применяться.

5. — Знаки В, 1 и В, 2 устанавливаются в непосредственной близости от перекрестка, по мере возможности в том месте, где транспортные средства должны останавливаться или за которое они не должны выезжать, не уступив предварительно дорогу другим транспортным средствам.

5. Знак, предусмотренный в пункте 4 раздела В приложения 1 («КОНЕЦ ГЛАВНОЙ ДОРОГИ»), может заранее повторяться один или несколько раз до места прекращения приоритета; знак или знаки, установленные перед этим местом, устанавливаются вместе с дополнительной табличкой, описанной в пункте 1 раздела Н приложения 1 («ТАБЛИЧКА, УКАЗЫВАЮЩАЯ РАССТОЯНИЕ»).

6. — Для предварительной сигнализации о приближении к знаку В, 1 используется этот же знак, дополненный табличкой Н, 1, описанной в разделе Н приложения 1 к Конвенции. Для предварительной сигнализации о приближении к знаку В, 2 используется знак В, 1, дополненный прямоугольной табличкой с обозначением «STOP» и цифрой, указывающей, на каком расстоянии находится знак В, 2.

6. Если для указания приближения к перекрестку на главной дороге устанавливается предупреждающий знак с одним из обозначений А, 19, описанный в пункте 19 подраздела II раздела А приложения 1, или если на перекрестке дорога является главной дорогой, обозначенной в качестве таковой сигнальными знаками В, 3 в соответствии с положениями знаком, предусмотренным в пункте 3 («ГЛАВНАЯ ДОРОГА») пункта 7 настоящей статьи, раздела В приложения 1, то на всех других дорогах на перекрестке должны устанавливаться знаки, предусмотренные в пунктах 1 («ПЕРЕСЕЧЕНИЕ С ГЛАВНОЙ ДОРОГОЙ») и 2 («ПРОЕЗД БЕЗ ОСТАНОВКИ ЗАПРЕЩЕН») раздела В приложения 1 — знак В, 1 или знак В, 2; однако установка этих знаков В, 1 или В, 2 не является обязательной на таких дорогах, как проселочные и грунтовые, при движении по которым водители даже при отсутствии этих знаков должны уступать дорогу на перекрестке.

7. — Знак В, 3 «ГЛАВНАЯ ДОРОГА» применяется для указания пользователям дороги, что на пересечениях этой главной дороги с другими дорогами водители транспортных средств, движущихся по этим другим дорогам или выезжающих с них, обязаны уступать дорогу транспортным средствам, движущимся по главной дороге. Этот знак может устанавливаться в начале дороги и повторяться после каждого пересечения; кроме того, он может устанавливаться до пересечения или на нем. Если на дороге установлен сигнальный знак В, 3, сигнальный знак В, 4 «КОНЕЦ ГЛАВНОЙ ДОРОГИ» должен устанавливаться вблизи того места, где дорога перестает пользоваться приоритетом по отношению к другим дорогам.

~~Знак В, 4 может повторяться один или несколько раз до места прекращения приоритета; в таком случае знак или знаки, установленные перед этим местом, дополняются табличкой Н, 1 раздела Н приложения I.~~

7. Сигнальными знаками, имеющими целью доводить до сведения пользователей дороги правило преимущественного проезда на узких участках дорог, описаны в пунктах 5 («ПРИОРИТЕТ ВСТРЕЧНОМУ ТРАНСПОРТУ») и 6 («ПРИОРИТЕТ ПО ОТНОШЕНИЮ К ВСТРЕЧНОМУ ТРАНСПОРТУ»).

~~8. Если для указания приближения к перекрестку на дороге устанавливается предупреждающий знак с одним из обозначений А, 19 или если на перекрестке дорога является главной дорогой, обозначенной в качестве таковой сигнальными знаками В, 3 в соответствии с положениями пункта 7 настоящей статьи, на всех других дорогах должен устанавливаться на перекрестке знак В, 1 или знак В, 2; однако установка знаков В, 1 или В, 2 не является обязательной на таких дорогах, как проселочные и грунтовые, при движении по которым водители даже при ответственности этих знаков должны уступать дорогу на перекрестке.~~

~~Знак В, 2 должен устанавливаться лишь в том случае, если компетентные органы считают необходимым предписать водителям остановку транспортного средства, в частности, ввиду того, что водителям этих транспортных средств плохо видны расположенные с той или другой стороны перекрестка участки дороги, к которой они приближаются.~~

СТАТЬЯ 11

Запрещающие и/или ограничивающие знаки

Запрещающие и ограничивающие знаки описаны с указанием их значения в разделе С приложения I к настоящей Конвенции. В этом разделе описаны также знаки, обозначающие конец этих запретов и ограничений или одного из них.

СТАТЬЯ 12

Предписывающие знаки

Предписывающие знаки описаны с указанием их значения в разделе D приложения I к настоящей Конвенции.

СТАТЬЯ 13

Общие предписания, относящиеся к сигнальным знакам, описанным в разделах С, и D приложения I к настоящей Конвенции

Знаки особых предписаний

Знаки особых предписаний описаны с указанием их значения в разделе E приложения I к настоящей Конвенции.

СТАТЬЯ 13-bis

Общие предписания, относящиеся к сигнальным знакам, описанным в разделах С, и D и E приложения I к настоящей Конвенции

1. Запрещающие, ограничивающие и предписывающие знаки, **а также знаки особых предписаний** устанавливаются в непосредственной близости от места, где начинает действовать **или вступает в силу** предписание, ограничение, ~~или~~ запрещение **или особое предписание**, и могут повторяться, если компетентные органы считают это необходимым. Однако в том случае, когда компетентные органы сочтут это желательным в связи с плохой видимостью, или для того, чтобы заранее предупредить пользователей дороги, эти знаки могут устанавливаться на соответствующем расстоянии перед тем местом, где вступает в силу предписание, ограничение, ~~или~~ запрещение **или особое предписание**. ~~Под знаками, установленными перед местом, где вступает в силу предписание, ограничение или запрещение, помещается дополнительная табличка Н, в соответствии с пунктом 1 (ТАБЛИЧКА, УКАЗЫВАЮЩАЯ РАССТОЯНИЕ) подраздела II раздела Н приложения I, если не предусмотрено иное.~~

2. **Запрещающие, ограничивающие и предписывающие** знаки, установленные рядом со знаком, указывающим начало населенного пункта, или непосредственно

после него, означают, что эти предписания применяются во всем населенном пункте, за исключением случаев, когда другие знаки, установленные на некоторых участках дорог населенного пункта, содержат иное предписание.

3. Действие запрещающих и ограничивающих знаков начинается с места их размещения до места размещения противоположного знака или до следующего перекрестка. Если необходимо указать, что запрещение или ограничение продолжает действовать после перекрестка, то этот знак должен быть повторен в соответствии с положениями национального законодательства. **Если, однако, эти знаки, а также предписывающий или специальный регулирующий знак устанавливаются на знаках зонального действия,**

4. ~~В тех случаях, когда предписывающий знак действует в отношении всех дорог, находящихся в определенной зоне (зональное действие), он должен устанавливаться таким образом, как указано~~ **которые описаны в пункте 8 (НАЧАЛО ЗОНЫ) подраздела II раздела E приложения 1 к настоящей Конвенции, то они применяются ко всем дорогам в зоне до того места, где установлены знаки, указывающие выезд из зоны (ВЫЕЗД ИЗ ЗОНЫ).**

5. ~~Выезд из зоны, о которой говорится в пункте 4 выше, обозначается таким образом, как указано в пункте 8 b) подраздела II раздела E приложения 1 к настоящей Конвенции.~~

СТАТЬЯ 13 bis

Знаки особых предписаний

1. ~~Знаки особых предписаний описаны с указанием их значения в разделе E приложения 1 к настоящей Конвенции.~~

2. ~~Знаки E, 7 a; E, 7 b; E, 7 c или E, 7 d и E, 8 a; E, 8 b; E, 8 c или E, 8 d указывают пользователям дороги, что от знаков E, 7 a; E, 7 b; E, 7 c; или E, 7 d до знаков E, 8 a; E, 8 b; E, 8 c; или E, 8 d применяются общие правила, регулирующие движение на территории данного государства в населенных пунктах, за исключением тех случаев, когда на некоторых участках дороги в населенном пункте иные правила предписываются другими знаками. Однако знак B, 4 должен всегда устанавливаться на главных дорогах, имеющих знак B, 3, в тех случаях, когда преимущественное право проезда прекращает свое действие в населенном пункте. Положения пунктов 2, 3 и 4 статьи 14 применяются к этим знакам.~~

2 bis. ~~Знак E, 11 a используется для туннелей длиной 1000 м или более и в случаях, предусмотренных национальным законодательством. Для туннелей длиной 1000 м или более длина должна быть указана либо в нижней части знака, либо на дополнительной табличке H, 2, описанной в разделе H приложения 1. Название туннеля может быть указано в соответствии с пунктом 3 статьи 8 настоящей Конвенции.~~

3. ~~Знаки E, 12 a; E, 12 b или E, 12 c помещаются на пешеходных переходах там, где компетентные органы считают это целесообразным.~~

4. ~~Знаки особых предписаний устанавливаются с учетом положений пункта 1 статьи 6 лишь там, где компетентные органы считают это необходимым. Эти знаки могут повторяться. Помещенная под знаком дополнительная табличка может указывать расстояние от знака до места, на наличие которого указывает этот знак; это расстояние может обозначаться также в нижней части самого знака.~~

УКАЗАТЕЛЬНЫЕ ЗНАКИ

СТАТЬЯ 14

1. ~~В разделах F и G приложения 1 к настоящей Конвенции описаны знаки, дающие полезные указания пользователям дороги или приведены образцы таких знаков; в этих разделах содержатся также некоторые предписания относительно их использования.~~

2. — Надписи на указательных знаках ii), перечисленных в подпункте с) пункта 1 статьи 5, в странах, не пользующихся латинским алфавитом, наносятся как на национальном языке, так и латинскими буквами, передающими, по мере возможности, транслитерацию и произношение слов на национальном языке.

3. — В странах, не пользующихся латинским алфавитом, слова, написанные латинскими буквами, могут помещаться как на знаке, содержащем текст на национальном языке, так и на дополнительном знаке.

4. — На знаке должны наноситься надписи не более чем на двух языках.

СТАТЬЯ 15

Предварительные указатели направлений

Предварительные указатели направлений устанавливаются на таком расстоянии от перекрестка, которое обеспечивает их максимальную эффективность как днем, так и ночью, с учетом условий дороги и движения и, в частности, обычной скорости транспортных средств и расстояния, с которого виден этот знак; это расстояние может не превышать 50 м (55 ярдов) в населенных пунктах, но на автомагистралях и на дорогах со скоростным движением оно должно составлять не менее 500 м (550 ярдов). Эти знаки могут повторяться. На дополнительной табличке, помещенной под знаком, может быть указано расстояние между знаком и перекрестком; это расстояние может быть указано также в нижней части самого знака.

СТАТЬЯ 16

Указатели направлений

1. — На одном и том же Указатели указателя направлений могут устанавливаются вблизи перекрестка или на нем, и на них могут быть обозначены названия нескольких населенных пунктов; в этом случае названия указываются на сигнальном знаке одно под другим. Для названия одного населенного пункта можно пользоваться более крупными буквами, чем для названий других населенных пунктов, лишь в том случае, если данный населенный пункт является самым крупным.

2. — Когда на знаках обозначены расстояния, соответствующие цифры должны помещаться на одном уровне с названием населенного пункта. На указателях направлений, имеющих форму стрелки, эти цифры должны помещаться между названием населенного пункта и острием стрелки; на знаках прямоугольной формы они должны помещаться после названия населенного пункта.

СТАТЬЯ 17

Маршрутные марки

Знаки, используемые для обозначения дорог либо с помощью их номера, состоящего из цифр, букв или комбинации цифр и букв, либо с помощью названия дорог, могут состоять из этого номера или этого названия, заключенного в прямоугольную или щитообразную рамку. Однако Договаривающиеся стороны, имеющие систему классификации дорог, могут заменить эту рамку обозначением классификации.

Маршрутные марки устанавливаются вдоль дорог, которые они обозначают. Их можно также устанавливать на предварительных указателях направлений, указателях направлений или на предупреждающих знаках.

СТАТЬЯ 18

Указатели наименований

Указатели наименований могут ~~использоваться~~ **устанавливаются** для указания границы между двумя государствами или границы между двумя административными единицами одной и той же страны, либо названия реки, перевала, местности и т. д. Эти знаки должны заметно отличаться от знаков, о которых говорится в пункте 2 статьи 13-bis настоящей Конвенции 7 подраздела II раздела E приложения 1 (НАЧАЛО НАСЕЛЕННОГО ПУНКТА И КОНЕЦ НАСЕЛЕННОГО ПУНКТА).

СТАТЬЯ 19

Подтверждающие знаки

Подтверждающие знаки **устанавливают для того, чтобы подтвердить имеют целью подтвердить** направление дороги, когда компетентные органы считают это необходимым, например при выезде из крупных населенных пунктов. ~~На них указаны названия одного или нескольких населенных пунктов, как это предусмотрено в пункте 1 статьи 16 настоящей Конвенции. В случае указания расстояний соответствующие цифры помещаются после названия населенного пункта.~~

СТАТЬЯ 20

~~Исключен~~Указательные знаки

Указательные знаки **устанавливают для рекомендательного информирования пользователей дороги.**

СТАТЬЯ 21

Общие предписания, касающиеся различных указательных знаков

- ~~Упомянутые в статьях 15–19 настоящей Конвенции указательные знаки~~ **Предварительные указатели направлений, указатели направлений, маршрутные марки, указатели наименований и подтверждающие знаки** устанавливаются там, где компетентные органы считают это целесообразным. ~~Другие указательные знаки~~ **Информационные знаки, знаки, обозначающие объекты, знаки сервиса и указательные знаки** устанавливаются с учетом положений пункта 1 статьи 6 лишь там, где компетентные органы считают это необходимым; в частности, знаки, **обозначающие F, 2 F, 7** устанавливаются ~~только на дорогах, на которых~~ пункты ремонта в случае аварии, пункты заправки горючим, ночлега и питания, **устанавливаются на дорогах только в тех случаях, когда они** расположены на большом расстоянии друг от друга.
- ~~Указательные знаки могут повторяться. Помещенная под знаком дополнительная табличка может указывать расстояние от знака до места, на наличие которого указывает этот знак; это расстояние может обозначаться также в нижней части самого знака.~~

ДОПОЛНИТЕЛЬНЫЕ ТАБЛИЧКИ

СТАТЬЯ 22

~~Исключена~~

Дополнительные таблички описаны с указанием их значения в разделе **Н приложения 1 к настоящей Конвенции.**

Глава III

СВЕТОВЫЕ ДОРОЖНЫЕ СИГНАЛЫ

СТАТЬЯ 23

Сигналы, предназначенные для регулирования движения транспортных средств

1. При условии соблюдения положений пункта 12 настоящей статьи в качестве световых сигналов, регулирующих движение транспортных средств, помимо тех сигналов, которые предназначены исключительно для транспортных средств общего пользования, могут использоваться только указанные ниже огни, имеющие следующее значение:

- немигающие огни:
 - зеленый огонь означает разрешение проезда; однако зеленый огонь, предназначенный для регулирования движения на перекрестке, не дает водителям разрешения проезда, если в направлении, в котором они

намерены двигаться, образуется такой затор движения, при котором в случае выезда на перекресток они не смогут, вероятно, освободить его при перемене фазы сигнала;

ii) красный огонь означает запрещение проезда; транспортные средства не должны пересекать линию остановки или, если не имеется линии остановки, проезжать за светофор; если светофор установлен посередине или на противоположной стороне перекрестка, они не должны выезжать на перекресток или на пешеходный переход на данном перекрестке;

iii) желтый огонь, который включается один или одновременно с красным огнем; когда он применяется один, это означает, что ни одно транспортное средство не должно пересекать линию остановки или выезжать за светофор, за исключением случаев, когда в момент включения огня оно находится так близко, что уже не может остановиться перед линией остановки или перед светофором с учетом требований безопасности движения. Если сигнал находится посередине перекрестка или за ним, желтый огонь означает, что ни одно транспортное средство не должно выезжать на перекресток или на пешеходный переход на данном перекрестке, за исключением случаев, когда в момент включения огня оно находится так близко, что уже не может остановиться до въезда на перекресток с учетом требований безопасности движения. Желтый огонь при одновременном включении с красным огнем означает незамедлительную смену указаний сигнала, но он не изменяет запрещения проезда, предписанного красным огнем;

b) мигающие огни:

i) один красный мигающий огонь или два попеременно мигающих красных огня, один из которых включается, когда другой выключается, помещенные на одной и той же колонке на одинаковой высоте и обращенные в одну и ту же сторону, означают, что транспортные средства не должны пересекать линию остановки или, если не имеется линии остановки, проезжать за светофор; эти огни применяются только на железнодорожных переездах и при въезде на разводные мосты или на пристани судов-паромов, а также для обозначения запрещения проезда в связи с выездом на дорогу пожарных автомобилей или приближением летательного аппарата, траектория которого пересекает на небольшой высоте автомобильную дорогу;

ii) желтый мигающий огонь или два попеременно мигающих желтых огня означают, что водители могут продолжать движение, но обязаны соблюдать при этом особую осторожность.

2. Световые сигналы трехцветной системы состоят из трех немигающих огней, а именно: красного, желтого и зеленого; зеленый огонь должен включаться только после выключения красного и желтого огней.

3. Световые сигналы двухцветной системы состоят из красного и зеленого немигающих огней. Красный и зеленый огни не должны включаться одновременно. Световые сигналы двухцветной системы применяются лишь в виде временных установок с оговоркой относительно срока замены существующих приспособлений, предусмотренного пунктом 3 статьи 3 настоящей Конвенции.

3-bis. a) Положения пунктов 1, 2 и 3 статьи 6 Конвенции, касающиеся дорожных знаков и сигналов, применяются в отношении световых дорожных сигналов, за исключением тех, которые используются на железнодорожных переездах.

b) Световые дорожные сигналы на перекрестках устанавливаются перед перекрестком или посередине над ним; они могут повторяться по другую сторону перекрестка и/или на уровне глаз водителя.

с) Кроме того, рекомендуется предусмотреть в национальном законодательстве, что световые дорожные сигналы:

i) устанавливаются таким образом, чтобы не мешать движению транспортных средств по проезжей части, а если они установлены на обочинах, в возможно меньшей мере мешать движению пешеходов;

ii) должны быть хорошо видны издали, и их указания должны быть вполне понятны при приближении к ним;

iii) должны быть стандартными на территории каждой Договаривающейся стороны с учетом категорий дорог.

4. Указанные в пунктах 2 и 3 настоящей статьи огни трехцветной и двухцветной системы располагаются вертикально или горизонтально.

5. В тех случаях, когда огни расположены вертикально, красный огонь помещается вверху; если огни расположены горизонтально, красный огонь помещается на стороне, противоположной стороне, соответствующей направлению движения.

6. При трехцветной системе желтый огонь помещается посередине.

7. В сигналах трехцветной и двухцветной систем, упомянутых в пунктах 2 и 3 настоящей статьи, все огни должны быть круглыми. Упомянутые в пункте 1 настоящей статьи красные мигающие огни также должны быть круглыми.

8. Желтый мигающий огонь может устанавливаться отдельно; в часы слабого движения этот огонь может также заменять огни трехцветной системы.

9. В трехцветной системе красный, желтый и зеленый огни могут быть заменены стрелками этого же цвета на черном фоне. Горящие стрелки имеют то же значение, что и огни, но запрещение или разрешение ограничивается направлением или направлениями, указываемыми стрелкой или стрелками. Стрелки, обозначающие разрешение или запрещение двигаться прямо, направлены вверх. Могут использоваться черные стрелки на красном, желтом и зеленом фоне. Эти стрелки имеют такое же значение, как и упомянутые выше стрелки.

10. Когда сигнал трехцветной системы дополнен одним или несколькими зелеными огнями, имеющими стрелку или стрелки, включение этой дополнительной стрелки или этих дополнительных стрелок означает, — независимо от того, какой огонь трехцветной системы в это время включен, — что транспортные средства могут продолжать движение в направлении или в направлениях, указанных стрелкой или стрелками; это означает также, что, если транспортные средства находятся на полосе, которая предназначена исключительно для движения в направлении, указанном стрелкой, или по которой должно осуществляться это движение, их водители должны — при условии, что они уступают дорогу транспортным средствам, двигающимся в том направлении, в котором эти водители намерены следовать, и при условии, что они не будут угрожать безопасности пешеходов, — следовать в указанном направлении в тех случаях, когда остановка их транспортных средств препятствовала бы движению других транспортных средств, находящихся позади них на той же полосе. Эти дополнительные зеленые огни должны помещаться предпочтительно на одном уровне с обычным зеленым огнем.

11. a) Когда зеленые или красные огни установлены над обозначенными продольными линиями полосами движения дороги, имеющей несколько полос движения, красный огонь означает запрещение движения по полосе, над которой он установлен, а зеленый огонь означает разрешение движения по ней. Установленный таким образом красный огонь должен иметь **форму двух-перекрещивающихся наклонных полос в виде «X»**, а зеленый огонь — форму стрелки, направленной вниз.

b) Если компетентные органы сочтут необходимым включить в число световых сигналов какой-либо «промежуточный» сигнал, то этот сигнал должен иметь форму желтой или белой стрелки, указывающей по диагонали вниз налево или направо, или двух таких стрелок, каждая из которых указывает одно направление; эти

стрелки могут быть мигающими. Эти желтые или белые стрелки означают, что движение по этой полосе скоро будет закрыто и что участники дорожного движения должны перейти на полосу, на которую указывает стрелка.

12. Национальное законодательство может предусмотреть установку на некоторых железнодорожных переездах медленно мигающего бело-лунного огня, означающего разрешение проезда.

13. Если световые дорожные сигналы предназначены только для водителей велосипедов, то на самом световом сигнале, если это необходимо во избежание путаницы, может быть изображен силуэт велосипеда или может использоваться световой сигнал малого размера, с добавлением **дополнительной прямоугольной таблички с изображением велосипеда. Такая дополнительная табличка, используемая в сочетании со световым сигналом, может быть размещена под ним, над ним или рядом с ним.**

СТАТЬЯ 24

Сигналы, предназначенные только для пешеходов

1. В качестве световых сигналов, предназначенных только для пешеходов, могут использоваться лишь указанные ниже огни, имеющие следующее значение:

a) немигающие огни:

i) зеленый огонь означает разрешение движения пешеходов;

ii) желтый огонь означает запрещение движения пешеходов, но позволяет закончить переход тем из них, которые уже вышли на проезжую часть;

iii) красный огонь означает запрещение пешеходам выходить на проезжую часть;

b) мигающие огни: зеленый мигающий огонь означает, что время, в течение которого пешеходы могут переходить через проезжую часть, истекает и что незамедлительно появится красный огонь.

2. Предназначенные для пешеходов световые сигналы должны быть предпочтительно двухцветной системы, состоящей из двух огней, а именно красного и зеленого; однако они могут быть трехцветной системы, включающей три огня, а именно красный, желтый и зеленый. Никогда не должны включаться одновременно два огня.

3. Огни должны быть расположены вертикально, причем красный огонь должен быть всегда сверху, а зеленый огонь — всегда внизу. Красный огонь должен предпочтительно иметь форму силуэта неподвижного пешехода или неподвижных пешеходов, а зеленый огонь — форму силуэта движущегося пешехода или движущихся пешеходов.

4. Конструкция пешеходных светофоров и способ их размещения должны исключать всякую возможность их восприятия водителями как световых сигналов, предназначенных для регулирования движения транспортных средств.

5. Световые сигналы для пешеходов могут дополняться звуковыми или тактильными сигналами на пешеходных переходах для облегчения перехода проезжей части слепыми пешеходами.

Глава IV РАЗМЕТКА ДОРОГ

СТАТЬЯ 25

Обозначения на проезжей части (разметка дорог) применяются в тех случаях, когда компетентные органы считают это необходимым с целью регулирования движения, предупреждения или ориентировки пользователей дороги. Эти обозначения могут применяться как самостоятельно, так и в сочетании с другими дорожными сигнальными знаками, с тем чтобы усилить или уточнить их указания.

СТАТЬЯ 26

1. Продольная разметка, состоящая из сплошной линии, проведенной по проезжей части, означает, что всем транспортным средствам запрещается переезжать через нее или наезжать на нее; равным образом, когда разметка разделяет оба направления движения, она означает, что ни одно транспортное средство не должно следовать с той стороны разметки, которая является для водителя противоположной краю проезжей части, соответствующей направлению движения. Продольная разметка, состоящая из двух сплошных линий, имеет аналогичное значение.

2. а) Продольная разметка, состоящая из прерывистой линии, проведенной по проезжей части дороги, не имеет значения запрещения, но предназначена:

i) либо для разграничения полос движения, а также для разделения направления потоков движения;

ii) либо для предупреждения о приближении к сплошной линии и об устанавливаемом ею запрещении или о приближении к другому участку, представляющему особую опасность.

б) Отношение длины расстояния между чертами к длине черты должно быть значительно меньшим в прерывистых линиях, которые используются в целях, изложенных в подпункте а) ii) настоящего пункта, чем в линиях, которые используются в целях, изложенных в подпункте а) i) того же пункта.

с) Двойные прерывистые линии могут использоваться для обозначения полосы или полос движения, на которых направление движения может попеременно изменяться в соответствии с пунктом 11 статьи 23 настоящей Конвенции.

3. В тех случаях, когда продольная разметка состоит из сплошной линии, нанесенной на проезжей части дороги рядом с прерывистой линией, водители должны руководствоваться указаниями только той линии, которая находится на их стороне. Это положение не препятствует водителям, совершившим разрешенный обгон, вновь вернуться на полосу, соответствующую направлению движения.

4. При применении положений настоящей статьи продольной разметкой не являются продольные линии, которые обозначают края проезжей части дороги, для того чтобы обеспечить их большую видимость, которые, будучи соединены с поперечными линиями, обозначают на проезжей части дороги места, предназначенные для стоянки, или которые обозначают запрещение или ограничение остановки или стоянки.

СТАТЬЯ 26-bis

1. Разметка полос движения, предназначенных для некоторых категорий транспортных средств, включая велосипедные полосы движения, производится линиями, которые должны четко отличаться от других сплошных или прерывистых линий на проезжей части, главным образом своей шириной, которая должна быть больше, и более короткими промежутками между штрихами.

2. Если полоса движения предназначена только для транспортных средств, осуществляющих перевозки на регулярных линиях общественного транспорта, то буквенная часть дорожной разметки должна представлять собой слово «BUS» или букву «A». Знак, обозначающий такую полосу движения, **описанный в пункте 2**

(ПОЛОСА ДВИЖЕНИЯ, ВЫДЕЛЕННАЯ ДЛЯ АВТОБУСОВ) подраздела **II** раздела **E** приложения **1** должен быть прямоугольным, описанным в разделе **E** приложения **1**, либо круглым, описанным в разделе **D** приложения **1** к настоящей Конвенции, и включать дополнительную табличку с белым изображением автобуса на синем фоне, описанную в пункте **3** (**ТАБЛИЧКА С ИЗОБРАЖЕНИЕМ ПОЛЬЗОВАТЕЛЯ ДОРОГИ**) раздела **H** приложения **1** к настоящей Конвенции, или только изображение автобуса с белым изображением автобуса на голубом фоне. На диаграммах **28a** и **28b**, указанных в приложении **2** к настоящей Конвенции, приводятся примеры разметки для полосы движения, предназначенной для регулярно курсирующих средств общественного транспорта.

3. В национальном законодательстве должны конкретно определяться условия, при которых другие транспортные средства могут двигаться по полосе движения, указанной в пункте **1**, или пересекать ее **1**.

СТАТЬЯ 27

1. Поперечная разметка, состоящая из сплошной линии, проведенной через всю ширину одной или нескольких полос движения, обозначает линию остановки транспортных средств, предписанной сигнальным знаком, описанным в пункте **2** раздела **B** приложения **1** (**«ПРОЕЗД БЕЗ ОСТАНОВКИ ЗАПРЕЩЕН»**) к ~~**B, 2**~~ **«ПРОЕЗД БЕЗ ОСТАНОВКИ ЗАПРЕЩЕН»**, указанным в пункте **3** статьи **10** настоящей Конвенции.

Такая разметка может также применяться для указания линии остановки, которая может быть предписана световым дорожным сигналом, лицом, уполномоченным регулировать дорожное движение, или перед железнодорожным переездом. Перед разметкой, сопровождающей сигнальный знак ~~**B, 2**~~ **описанный в пункте 2 раздела B приложения 1 («ПРОЕЗД БЕЗ ОСТАНОВКИ ЗАПРЕЩЕН»)**, на проезжей части дороги может быть нанесена надпись **«STOP»**.

2. В тех случаях, когда это технически возможно, указанная в пункте **1** настоящей статьи поперечная разметка должна наноситься всякий раз, когда устанавливается знак ~~**B, 2**~~ **описанный в пункте 2 раздела B приложения 1 («ПРОЕЗД БЕЗ ОСТАНОВКИ ЗАПРЕЩЕН»)**.

3. Поперечная разметка, состоящая из прерывистой линии, нанесенная по всей ширине одной или нескольких полос движения, обозначает линию, которую транспортные средства не должны обычно пересекать, когда они обязаны уступать дорогу в соответствии со знаком, описанным в пункте **1** раздела **B** приложения **1** (**«ПЕРЕСЕЧЕНИЕ С ГЛАВНОЙ ДОРОГОЙ»**) ~~**B, 1**~~ **«ПЕРЕСЕЧЕНИЕ С ГЛАВНОЙ ДОРОГОЙ»**, упомянутым в пункте **2** статьи **10** настоящей Конвенции. Перед этой разметкой для обозначения данного знака ~~**B, 1**~~ **на проезжей части дороги может быть изображен треугольник с широкой каймой, одна из сторон которого параллельна разметке, а противоположная вершина направлена в сторону приближающихся транспортных средств.**

4. Для обозначения пешеходных переходов ~~должны использоваться~~ ~~следует предпочтительно наносить~~ довольно широкие полосы, параллельные оси проезжей части дороги.

5. Для обозначения переездов для велосипедистов наносятся либо поперечные линии, либо другая разметка, которую невозможно принять за разметку, наносимую на пешеходных переходах.

СТАТЬЯ 28

1. Другие виды разметки на проезжей части дороги, как то: стрелки, параллельные или косые линии или надписи, могут применяться для повторения предписаний сигнальных знаков или для того, чтобы дать пользователям дороги указания, которые не могут быть удовлетворительным образом даны сигнальными знаками. Такие виды разметки используются, в частности, для обозначения границ зон или полос стоянки, мест остановки автобусов или троллейбусов, на которых стоянка запрещена, а также для обозначения предварительного перестроения в рядах при подъезде к

перекресткам. Однако, если на проезжей части, разделенной продольной разметкой на полосы движения, имеется стрелка, водители должны продолжать движение в направлении или в одном из направлений, указанных на полосе, по которой они двигаются.

2. При условии соблюдения положений пункта 4 статьи 27 настоящей Конвенции, касающихся пешеходных переходов, разметка зоны проезжей части дороги или зоны, слегка выступающей над уровнем проезжей части дороги, параллельными косыми линиями, обведенными сплошной или прерывистой полосой, означает, что при наличии сплошной полосы транспортные средства не должны въезжать в эту зону, а при наличии прерывистых полос транспортные средства могут въезжать в эту зону только в том случае, если это совершенно безопасно или если это необходимо для въезда в поперечную улицу с противоположной стороны проезжей части.

3. Зигзагообразная линия у края проезжей части дороги означает запрещение стоянки с указанной стороны проезжей части по всей длине этой линии. Для обозначения автобусной или троллейбусной остановки такая линия может использоваться, при необходимости, со словом «BUS» или буквой «А».

СТАТЬЯ 29

1. Разметка, упомянутая в статьях 26–28 настоящей Конвенции, может наноситься на проезжей части дороги краской или любым другим способом при условии, что он является столь же эффективным.

2. Если разметка проезжей части дороги наносится краской, то она должна быть желтого или белого цвета; однако может использоваться синий цвет для разметки, обозначающей места, где стоянка разрешена, но обусловлена некоторыми требованиями или ограничениями (ограничение продолжительности стоянки, плата, категория пользователей и т. д.). Когда на территории Договаривающейся стороны применяются оба цвета — желтый и белый, — разметка одинаковой категории должна быть одинакового цвета. При применении положений настоящего пункта термин «белый» включает оттенки «серебристый» или «светло-серый».

3. При нанесении надписей, изображений и стрел, которые включены в разметку, следует учитывать необходимость значительного увеличения их размеров в направлении движения транспортных средств ввиду того, что эти надписи, изображения и стрелы видны водителю под очень небольшим углом.

4. Дорожная разметка, предназначенная для движущихся транспортных средств, должна быть легко и своевременно распознаваема водителями. Она должна быть видима в дневное и ночное время. Рекомендуются, чтобы такая разметка, особенно в недостаточно освещенных зонах, была светоотражающей.

СТАТЬЯ 29-bis

1. В случае необходимости изменения постоянной дорожной разметки на определенный период, в частности при проведении ремонтных работ или при наличии объездов, следует наносить временную разметку, цвет которой отличается от цвета постоянной разметки.

2. Временная разметка превагирует над постоянной разметкой, и пользователи дороги обязаны выполнять ее требования. Если одновременное использование постоянной и временной разметки может вызвать непонимание, то постоянную разметку необходимо закрывать или удалять.

3. Временная разметка должна быть предпочтительно светоотражающей и может быть дополнена сигнальными фонарями или световозвращателями для улучшения регулирования дорожного движения.

СТАТЬЯ 30

Приложение II к настоящей Конвенции представляет собой совокупность рекомендаций, касающихся схем или рисунков разметки дорог.

Глава V ПРОЧИЕ ДОРОЖНЫЕ ЗНАКИ И СИГНАЛЫ

СТАТЬЯ 31

Сигнализация Ограждение ремонтных работ

1. Границы участков проезжей части дороги, на которых производятся ремонтные работы, должны ясно обозначаться сигнальными знаками.
2. Когда это вызывается объемом ремонтных работ и интенсивностью движения, для обозначения границ участков проезжей части дороги, на которых производятся ремонтные работы, устанавливаются прерывистые или сплошные барьеры, окрашенные чередующимися белыми и красными, желтыми и красными, черными и белыми или черными и желтыми полосами, и, кроме того, ночью, если барьерам не приданы светоотражающие свойства, устанавливаются огни и светоотражающие приспособления. Светоотражающие приспособления и немигающие огни должны быть красного или темно-желтого цвета, а мигающие огни — темно-желтого цвета. Однако:
 - a) огни и приспособления могут быть белого цвета, если они видны только в одном направлении движения и обозначают границы участка на стороне, противоположной этому направлению движения;
 - b) огни и приспособления могут быть белого или светло-желтого цвета, если они обозначают границы участка, разделяющего оба направления движения.

СТАТЬЯ 32

Разметка с помощью огней или светоотражающих приспособлений для обозначения края проезжей части

Каждая Договаривающаяся сторона будет применять на всей своей территории один и тот же цвет или одну и ту же систему цветов для огней или светоотражающих приспособлений, применяемых для обозначения края проезжей части.

ЖЕЛЕЗНОДОРОЖНЫЕ ПЕРЕЕЗДЫ

СТАТЬЯ 33

1. a) Если у железнодорожного переезда установлена сигнализация для предупреждения о приближении поездов или о предстоящем закрытии шлагбаумов или полушлагбаумов, она должна состоять из мигающего красного огня или попеременно мигающих красных огней, как это предусмотрено в подпункте b) пункта 1 статьи 23 настоящей Конвенции. Однако
 - i) красные мигающие огни могут быть дополнены или заменены световым сигналом трехцветной системы красный-желтый-зеленый, описанной в пункте 2 статьи 23 настоящей Конвенции, или сигналом, в котором отсутствует зеленый огонь, если на дороге вблизи от железнодорожного переезда установлены другие трехцветные световые сигналы или если на железнодорожном переезде установлены шлагбаумы;
 - ii) на грунтовых дорогах с весьма слабым движением и на пешеходных дорожках может применяться только звуковой сигнал.
 - b) Во всех случаях световая сигнализация может дополняться звуковым сигналом.
2. Светофоры устанавливаются на краю проезжей части дороги, соответствующей направлению движения; когда это требуется обстоятельствами, например условиями видимости сигналов или интенсивностью движения, огни должны повторяться на противоположной стороне дороги. Однако, если в силу местных условий это считается предпочтительным, огни могут быть повторены на островке безопасности посередине проезжей части дороги или установлены над проезжей частью дороги.

3. В соответствии с пунктом 24 статьи 10 настоящей Конвенции ~~сигнальный знак В, 2, «ПРОЕЗД БЕЗ ОСТАНОВКИ ЗАПРЕЩЕН»~~, **описанный в пункте 2 («ПРОЕЗД БЕЗ ОСТАНОВКИ ЗАПРЕЩЕН») раздела В приложения 1**, может устанавливаться у железнодорожного переезда без шлагбаумов, полушлагбаумов или световой сигнализации, предупреждающей о приближении поездов; если на железнодорожном переезде установлен этот знак, водители должны остановить свои транспортные средства у линии остановки или при отсутствии линии остановки — у знака и продолжать движение, лишь убедившись в том, что к переезду не приближается поезд.

СТАТЬЯ 34

1. На железнодорожных переездах со шлагбаумами или полушлагбаумами, расположенными в шахматном порядке с каждой стороны железнодорожного пути, горизонтальное положение этих шлагбаумов или полушлагбаумов означает, что каждый пользователь дороги обязан остановиться перед ближайшим от него шлагбаумом или полушлагбаумом; движение шлагбаумов для занятия горизонтального положения и движение полушлагбаумов имеют то же значение.

2. Включение красного огня или красных огней, упомянутых в подпункте а) пункта 1 статьи 33 настоящей Конвенции, или подача звукового сигнала, упомянутого в том же пункте, означает также, что ни один пользователь дороги не имеет права пересекать линию остановки или, если не имеется линии остановки, проезжать за светофор. Включение желтого огня трехцветной системы, упомянутой в подпункте а) i) пункта 1 статьи 33, означает, что ни один пользователь дороги не имеет права пересекать линию остановки или, если не имеется линии остановки, проезжать за светофор, за исключением тех случаев, когда в момент включения желтого огня транспортные средства находятся настолько близко к сигналу, что они не могут уже остановиться перед ним, не создавая опасности.

СТАТЬЯ 35

1. Шлагбаумы и полушлагбаумы железнодорожных переездов должны быть ясно обозначены чередующимися красными и белыми, красными и желтыми, черными и белыми или желтыми и черными полосами. Однако они могут быть окрашены только в белый или желтый цвет при условии помещения посередине большого красного диска.

2. У каждого железнодорожного переезда без шлагбаумов и полушлагбаумов должен быть установлен в непосредственной близости от железнодорожного пути сигнальный знак ~~А, 28, описанный в разделе А приложения 1~~, **описанный в пункте 28 («ЖЕЛЕЗНОДОРОЖНЫЙ ПЕРЕЕЗД») подраздела II раздела А приложения 1**. При наличии светофора, предупреждающего о приближении поездов, или знака, **описанного в пункте 2 («ПРОЕЗД БЕЗ ОСТАНОВКИ ЗАПРЕЩЕН») раздела В приложения 1 В, 2 «ПРОЕЗД БЕЗ ОСТАНОВКИ ЗАПРЕЩЕН»**, сигнальный знак **(«ЖЕЛЕЗНОДОРОЖНЫЙ ПЕРЕЕЗД») А, 28** помещается на колонке светофора или на опоре знака **(«ПРОЕЗД БЕЗ ОСТАНОВКИ ЗАПРЕЩЕН») В, 2**. Установка сигнального знака **(«ЖЕЛЕЗНОДОРОЖНЫЙ ПЕРЕЕЗД») А, 28** необязательна:

а) на пересечениях автомобильных дорог с железными дорогами, на которых железнодорожное движение осуществляется на очень небольшой скорости, а дорожное движение регулируется **сотрудником железной дороги** ~~сопровождающим лицом железнодорожных транспортных средств~~, подающим рукой необходимые сигналы;

б) на пересечениях железнодорожных путей с грунтовыми дорогами с весьма незначительным движением и с пешеходными дорожками.

СТАТЬЯ 36

1. В силу особой опасности, возникающей на железнодорожных переездах, Договаривающиеся стороны обязуются принять меры к тому, чтобы:

а) перед каждым железнодорожным переездом был установлен один из предупреждающих знаков, ~~с одним из обозначений А, 25; А, 26 или А, 27 описанных в пункте 25 (ЖЕЛЕЗНОДОРОЖНЫЕ ПЕРЕЕЗДЫ СО ШЛАГБАУМАМИ), пункте 26 (ДРУГИЕ ЖЕЛЕЗНОДОРОЖНЫЕ ПЕРЕЕЗДЫ) или 27 (ПЕРЕСЕЧЕНИЕ С ТРАМВАЙНОЙ ЛИНИЕЙ) подраздела II раздела А приложения 1;~~ однако можно не устанавливать никакого знака:

- i) в особых случаях, которые могут иметь место в населенных пунктах;
- ii) на грунтовых и проселочных дорогах, по которым движение механических транспортных средств осуществляется только в очень редких случаях;

б) все железнодорожные переезды были оборудованы шлагбаумами или полушлагбаумами или системой сигнализации, предупреждающей о приближении поездов, за исключением тех случаев, когда железнодорожный путь виден пользователям дороги с обеих сторон данного переезда таким образом, что с учетом, в частности, максимальной скорости поездов водитель дорожного транспортного средства, приближающегося к железнодорожному переезду с той или другой стороны, может вовремя остановиться до въезда на железнодорожный переезд, если покажется поезд, а также таким образом, что пользователи дороги, которые уже находятся на переезде в момент появления поезда, могут вовремя с него съехать; однако Договаривающиеся стороны могут допускать отступления от положений настоящего пункта на тех железнодорожных переездах, где скорость движения поездов относительно невысока или движение дорожных механических транспортных средств незначительно;

в) все железнодорожные переезды с шлагбаумами или полушлагбаумами, приводимыми в действие с поста, с которого шлагбаумы или полушлагбаумы не видны, были оборудованы одной из систем сигнализации, предупреждающих о приближении поездов и указанных в пункте 1 статьи 33 настоящей Конвенции;

г) все железнодорожные переезды с шлагбаумами или полушлагбаумами, автоматически приводимыми в действие приближением поездов, были оборудованы одной из систем сигнализации, предупреждающих о приближении поездов и указанных в пункте 1 статьи 33 настоящей Конвенции;

д) шлагбаумы и полушлагбаумы покрывались для улучшения их видимости светоотражающими материалами или оборудовались светоотражающими приспособлениями и в случае необходимости освещались ночью; кроме того, чтобы на дорогах с интенсивным ночным автомобильным движением предупреждающие знаки, устанавливаемые перед железнодорожным переездом, покрывались светоотражающими материалами или оборудовались светоотражающими приспособлениями и в случае необходимости освещались ночью;

е) посредине проезжей части дороги вблизи от железнодорожных переездов, оборудованных полушлагбаумами, наносилась по мере возможности продольная разметка, запрещающая транспортным средствам, которые приближаются к железнодорожному переезду, выезжать на сторону проезжей части, противоположную направлению движения, или даже сооружались направляющие островки, разделяющие оба направления движения.

2. Положения настоящей статьи не применяются в случаях, предусмотренных последней фразой пункта 2 статьи 35 настоящей Конвенции.

Глава VI ЗАКЛЮЧИТЕЛЬНЫЕ ПОЛОЖЕНИЯ

СТАТЬЯ 37

1. Настоящая Конвенция открыта в Центральных учреждениях Организации Объединенных Наций в Нью-Йорке до 31 декабря 1969 года для подписания всеми государствами — членами Организации Объединенных Наций или членами любых специализированных учреждений, или членами Международного агентства по атомной энергии, или сторонами Статута Международного Суда и любым другим государством, приглашенным Генеральной Ассамблеей Организации Объединенных Наций стать стороной настоящей Конвенции.
2. Настоящая Конвенция подлежит ратификации. Ратификационные грамоты передаются на хранение Генеральному секретарю Организации Объединенных Наций.
3. Настоящая Конвенция остается открытой для присоединения к ней любого из государств, указанных в пункте 1 настоящей статьи. Документы о присоединении передаются на хранение Генеральному секретарю.

СТАТЬЯ 38

1. Каждое государство может при подписании, ратификации настоящей Конвенции или при присоединении к ней, или в любой момент впоследствии заявить посредством нотификации, адресованной Генеральному секретарю, что Конвенция становится применимой ко всем территориям или части территорий, за внешние сношения которых оно ответственно. Конвенция начинает применяться на территории или на территориях, указанных в нотификации, по истечении тридцати дней со дня получения Генеральным секретарем упомянутой нотификации или в момент вступления Конвенции в силу в отношении государства, сделавшего нотификацию, если эта дата является более поздней.
2. Каждое государство, делающее нотификацию, упомянутую в пункте 1 настоящей статьи, должно от имени территорий, по поручению которых им была сделана такая нотификация, направлять нотификацию, содержащую заявления, предусмотренные в пункте 2 статьи 46 настоящей Конвенции.
3. Каждое государство, сделавшее заявление в соответствии с пунктом 1 настоящей статьи, может в любой момент впоследствии заявить посредством нотификации, адресованной Генеральному секретарю, что Конвенция перестанет применяться на территории, указанной в нотификации, по истечении одного года со дня получения Генеральным секретарем этой нотификации.

СТАТЬЯ 39

1. Настоящая Конвенция вступает в силу по истечении двенадцати месяцев со дня сдачи на хранение пятнадцатого документа о ратификации или о присоединении.
2. В отношении каждого государства, которое ратифицирует настоящую Конвенцию или присоединится к ней после сдачи на хранение пятнадцатого документа о ратификации или присоединении, Конвенция вступает в силу по истечении двенадцати месяцев со дня сдачи этим государством на хранение ратификационной грамоты или документа о присоединении.

СТАТЬЯ 40

С момента вступления настоящей Конвенции в силу ею отменяются и заменяются в отношениях между Договаривающимися сторонами Конвенция по введению единообразия в дорожные знаки и сигналы, открытая для подписания в Женеве 30 марта 1931 года, и Протокол о дорожных знаках и сигналах, открытый для подписания в Женеве 19 сентября 1949 года.

СТАТЬЯ 41

1. Через один год после вступления в силу настоящей Конвенции каждая Договаривающаяся сторона может предложить одну или несколько поправок к

Конвенции. Текст любой предложенной поправки вместе с пояснительным меморандумом направляется Генеральному секретарю, который препровождает его всем Договаривающимся сторонам. Договаривающиеся стороны имеют возможность уведомить его в двенадцатимесячный срок, начиная со дня препровождения этого текста, о том: а) принимают ли они поправку; б) отклоняют ли они поправку, или с) желают ли они, чтобы для рассмотрения этой поправки была созвана конференция. Генеральный секретарь направляет также текст предложенной поправки всем другим государствам, указанным в пункте 1 статьи 37 настоящей Конвенции.

2. а) Любая предложенная поправка, разосланная в соответствии с предыдущим пунктом, считается принятой, если в течение упомянутого выше двенадцатимесячного срока менее трети Договаривающихся сторон информируют Генерального секретаря о том, что они отклоняют поправку или желают созвать конференцию для рассмотрения этой поправки. Генеральный секретарь уведомляет все Договаривающиеся стороны о каждом принятии или отклонении предложенной поправки и о любом поступлении просьбы о созыве конференции. Если в течение установленного двенадцатимесячного срока такие отклонения и просьбы будут получены менее чем от трети всех Договаривающихся сторон, Генеральный секретарь информирует все Договаривающиеся стороны о том, что эта поправка вступает в силу через шесть месяцев по истечении двенадцатимесячного срока, указанного в предыдущем пункте, для всех Договаривающихся сторон, за исключением тех, которые в течение установленного срока отклонили поправку или обратились с просьбой созвать конференцию для ее обсуждения.

б) Каждая Договаривающаяся сторона, которая в течение вышеуказанного двенадцатимесячного срока отклонила предложенную поправку или попросила созвать конференцию для ее рассмотрения, может в любое время после истечения этого срока уведомить Генерального секретаря о принятии ею поправки, и Генеральный секретарь рассылает это уведомление всем остальным Договаривающимся сторонам. Поправка вступает в силу в отношении Договаривающихся сторон, направивших такие уведомления о принятии, через шесть месяцев после получения их Генеральным секретарем.

3. Если предложенная поправка не была принята в соответствии с пунктом 2 настоящей статьи и если в течение двенадцатимесячного срока, предусмотренного в пункте 1 настоящей статьи, менее половины общего числа Договаривающихся сторон информируют Генерального секретаря о том, что они отклоняют предложенную поправку, и если по крайней мере треть всех Договаривающихся сторон, но не менее десяти, информируют его о том, что они принимают ее или желают созвать конференцию для обсуждения этой поправки, Генеральный секретарь созывает конференцию для рассмотрения предложенной поправки или любого предложения, которое может быть ему представлено в соответствии с пунктом 4 настоящей статьи.

4. Если конференция созывается в соответствии с пунктом 3 настоящей статьи, Генеральный секретарь приглашает на нее все государства, указанные в пункте 1 статьи 37 настоящей Конвенции. Генеральный секретарь обращается ко всем приглашенным на конференцию государствам с просьбой представить ему по крайней мере за шесть месяцев до открытия конференции любые предложения, которые они в дополнение к предложенной поправке могут пожелать рассмотреть на конференции, и уведомляет об этих предложениях по крайней мере за три месяца до открытия конференции все приглашенные на конференцию государства.

5. а) Любая поправка к настоящей Конвенции считается принятой, если она принимается большинством в две трети государств, представленных на Конференции, при условии, что это большинство включает по крайней мере две трети всех Договаривающихся сторон, представленных на Конференции. Генеральный секретарь извещает все Договаривающиеся стороны о принятии поправки, и она вступает в силу через двенадцать месяцев со дня такого уведомления в отношении всех Договаривающихся сторон, за исключением тех, которые в течение этого срока сообщили Генеральному секретарю об отклонении поправки.

b) Каждая Договаривающаяся сторона, отклонившая в течение вышеуказанного двенадцатимесячного срока поправку, может в любое время уведомить Генерального секретаря о принятии ею поправки, и Генеральный секретарь извещает об этом все остальные Договаривающиеся стороны. Поправка вступает в силу в отношении Договаривающейся стороны, уведомившей о ее принятии, через шесть месяцев после получения уведомления Генеральным секретарем или по истечении вышеуказанного двенадцатимесячного срока, если этот срок истекает позднее.

6. Если предложенная поправка не считается принятой в соответствии с пунктом 2 настоящей статьи и если не выполнены условия созыва Конференции, предписанные в пункте 3 настоящей статьи, предложенная поправка считается отклоненной.

СТАТЬЯ 42

Каждая Договаривающаяся сторона может денонсировать настоящую Конвенцию посредством письменной нотификации, адресованной Генеральному секретарю. Денонсация вступает в силу по истечении одного года со дня получения Генеральным секретарем этой нотификации.

СТАТЬЯ 43

Настоящая конвенция теряет силу, если число Договаривающихся сторон составляет в течение какого-либо периода последовательных двенадцати месяцев менее пяти.

СТАТЬЯ 44

Всякий спор между двумя или более Договаривающимися сторонами относительно толкования или применения настоящей Конвенции, который Стороны не смогут разрешить путем переговоров или другими средствами урегулирования, может быть по просьбе любой из заинтересованных Договаривающихся сторон передан для разрешения Международному Суду.

СТАТЬЯ 45

Никакое положение настоящей Конвенции не должно толковаться как препятствующее какой-либо из Договаривающихся сторон принимать совместимые с Уставом Организации Объединенных Наций и ограничиваемые создавшимся положением меры, которые она считает необходимыми для обеспечения своей внешней или внутренней безопасности.

СТАТЬЯ 46

1. Каждое государство может при подписании настоящей Конвенции или при сдаче на хранение своей ратификационной грамоты или документа о присоединении заявить, что оно не считает себя связанным статьей 44 настоящей Конвенции. Другие Договаривающиеся стороны не являются связанными статьей 44 в отношении любой Договаривающейся стороны, сделавшей такое заявление.

2. а) В момент сдачи на хранение своей ратификационной грамоты или документа о присоединении каждое государство заявляет посредством нотификации, адресованной Генеральному секретарю, о том,

i) какой из образцов — **первый или второй Аа или Аб** — оно выбирает в качестве предупреждающего знака (пункт 1 статьи 9); ~~и~~

ii) ~~какой из образцов В, 2 а или В, 2 б оно выбирает в качестве знака «ПРОЕЗД БЕЗ ОСТАНОВКИ ЗАПРЕЩЕН» (пункт 3 статьи 10),~~

в целях применения настоящей Конвенции.

В любое время впоследствии каждое государство может посредством нотификации, адресованной Генеральному секретарю, изменить свой выбор, заменив свое заявление другим.

b) В момент сдачи на хранение своей ратификационной грамоты или документа о присоединении каждое государство может заявить посредством

нотификации, адресованной Генеральному секретарю, что в целях применения настоящей Конвенции она приравнивает велосипеды с подвесным двигателем к мотоциклам (пункт 1 статьи 1).

В любое время впоследствии каждое государство может посредством нотификации, адресованной Генеральному секретарю, взять обратно свое заявление.

3. Предусмотренные в пункте 2 настоящей статьи заявления вступают в силу через шесть месяцев после получения Генеральным секретарем нотификации или в момент вступления в силу Конвенции в отношении государства, сделавшего заявление, если эта дата является более поздней.

4. Оговорки в настоящей Конвенции и в приложениях к ней, иные, чем оговорка, предусмотренная в пункте 1 настоящей статьи, разрешаются при условии представления их в письменной форме и, если они сделаны до сдачи на хранение ратификационной грамоты или документа о присоединении, при условии подтверждения их в ратификационной грамоте или документе о присоединении. Генеральный секретарь сообщает об указанных оговорках всем государствам, указанным в пункте 1 статьи 37 настоящей Конвенции.

5. Каждая Договаривающаяся сторона, которая делает оговорку или заявление в соответствии с пунктами 1 и 4 настоящей статьи, может в любой момент взять свою оговорку обратно путем нотификации, адресованной Генеральному секретарю.

6. Любая оговорка, сделанная в соответствии с пунктом 4 настоящей статьи,

а) изменяет для Договаривающейся стороны, сделавшей вышеуказанную оговорку, в рамках этой оговорки положения Конвенции, к которым она относится;

б) изменяет в такой же мере эти положения и для других Договаривающихся сторон в их взаимоотношениях с Договаривающейся стороной, сделавшей оговорку.

СТАТЬЯ 47

Помимо заявлений, нотификаций и уведомлений, предусмотренных в статьях 41 и 46 настоящей Конвенции, Генеральный секретарь сообщает всем государствам, указанным в пункте 1 статьи 37:

а) о подписаниях, ратификациях и присоединениях к Конвенции в соответствии со статьей 37;

б) о заявлениях в соответствии со статьей 38;

с) о датах вступления в силу настоящей Конвенции в соответствии со статьей 39;

д) о дате вступления в силу поправок к настоящей Конвенции в соответствии с пунктами 2 и 5 статьи 41;

е) о денонсациях в соответствии со статьей 42;

ф) об утрате настоящей Конвенцией силы в соответствии со статьей 43.

СТАТЬЯ 48

Подлинник настоящей Конвенции, составленный в одном экземпляре на английском, испанском, китайском, русском и французском языках, причем все пять текстов являются равно аутентичными, сдается на хранение Генеральному секретарю Организации Объединенных Наций, который препровождает надлежащим образом заверенные копии всем государствам, указанным в пункте 1 статьи 37 настоящей Конвенции.

В УДОСТОВЕРЕНИЕ ЧЕГО нижеподписавшиеся представители, надлежащим образом на то уполномоченные своими правительствами, подписали настоящую Конвенцию.

СОВЕРШЕНО в Вене восьмого ноября тысяча девятьсот шестьдесят восьмого года.

Приложение 1 ДОРОЖНЫЕ ЗНАКИ

Раздел А ПРЕДУПРЕЖДАЮЩИЕ ЗНАКИ

I. Образцы, общие характеристики и обозначения

1. ~~Образцами предупреждающих знаков являются~~ ПРЕДУПРЕЖДАЮЩИЕ ЗНАКИ должны соответствовать ~~двум образцам образцы Аа или Аб, описанные здесь и воспроизведенные в приложении 3, за исключением знаков А, 28 и А, 29, описание которых содержится соответственно в пунктах 28 и 29 ниже, устанавливаемых в непосредственной близости от железнодорожных переездов, и дополнительных знаков, устанавливаемых вблизи от железнодорожных переездов и разводных мостов.~~ **Первый образец Аа** представляет собой равносторонний треугольник, одна сторона которого расположена горизонтально, а противоположная ей вершина обращена вверх; фон должен быть белого или желтого цвета, кайма — красного цвета. **Второй образец Аб** представляет собой квадрат, одна из диагоналей которого проходит вертикально; фон должен быть желтого цвета, кайма, представляющая собой узкую полосу, — черного цвета. Обозначения, имеющиеся на этих знаках, должны быть — при отсутствии иных указаний, содержащихся в их описании, — черного или темно-синего цвета.

2. Для знаков **первого образца Аа** нормального размера длина стороны составляет примерно 0,90 м; для знаков **первого образца Аа** малого размера — не менее 0,60 метра. Для знаков **второго образца Аб** нормального размера длина стороны составляет примерно 0,60 м; для знаков **второго образца Аб** малого размера — не менее 0,40 метра.

3. ~~В отношении выбора между образцами Аа и Аб см. пункт 2 статьи 5 и пункт 1 статьи 9 настоящей Конвенции.~~ **Образцы выбираются в соответствии с пунктом 2 статьи 5 и пунктом 1 статьи 9 настоящей Конвенции.**

II. ~~Обозначения и предписания относительно использования знаков~~ Определения и изображения

1. Опасный поворот или опасные повороты

~~Для предупреждения о приближении к опасному повороту или к следующим один за другим опасным поворотам используется в зависимости от обстоятельств один из следующих знаков:~~

a) — А, 1a: поворот налево

b) — А, 1b: поворот направо

c) — А, 1c: двойной поворот или более двух поворотов, следующих один за другим, с первым поворотом налево

d) — А, 1d: двойной поворот или более двух поворотов, следующих один за другим, с первым поворотом направо.

ПОВОРОТ НАЛЕВО

Знак А-01.1 предупреждает об опасном повороте налево.

**ПОВОРОТ НАПРАВО**

Знак А-01.2 предупреждает об опасном повороте направо.

**ДВОЙНОЙ ПОВОРОТ ИЛИ БОЛЕЕ ДВУХ ПОВОРОТОВ, СЛЕДУЮЩИХ ОДИН ЗА ДРУГИМ, С ПЕРВЫМ ПОВОРОТОМ НАЛЕВО**

Знак А-01.3 предупреждает об опасном двойном повороте или о более двух поворотах, следующих один за другим, с первым поворотом налево.

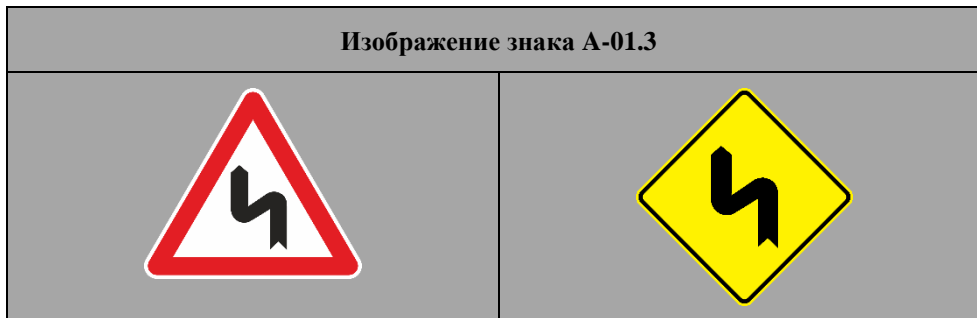
**ДВОЙНОЙ ПОВОРОТ ИЛИ БОЛЕЕ ДВУХ ПОВОРОТОВ, СЛЕДУЮЩИХ ОДИН ЗА ДРУГИМ, С ПЕРВЫМ ПОВОРОТОМ НАПРАВО**

Знак А-01.4 предупреждает об опасном двойном повороте или о более двух поворотах, следующих один за другим, с первым поворотом направо.

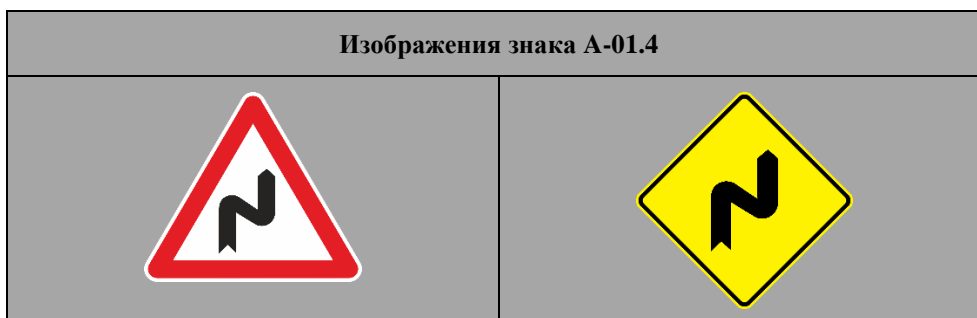

2. Крутой спуск

КРУТОЙ СПУСК

а) Для предупреждения о приближении к спуску с большим уклоном используется обозначение А, 2а с образцом знака Аа и обозначение А, 2б с образцом знака Аб.

б) Левая сторона обозначения А, 2а занимает левый угол щитка сигнального знака, а его основание — всю ширину этого щитка. На обозначениях А, 2а и А, 2б цифра указывает уклон в процентах; это указание может заменяться отношением (1:10). Однако Договаривающиеся стороны могут вместо обозначения А, 2а и А, 2б, но, учитывая по мере возможности положения подпункта б) пункта 2 статьи 5 Конвенции, выбрать обозначение А, 2с, если они приняли образец знака Аа, и обозначение А, 2д, если они приняли образец знака Аб.

Знак А-02.0 предупреждает о крутом спуске. Могут использоваться обозначение либо автомобиля, либо процента или и то и другое. На черную треугольную часть обозначения может быть нанесена стрелка на фоне знака, если использовано обозначение процента.



3. Крутой подъем

КРУТОЙ ПОДЪЕМ

а) Для предупреждения о приближении к крутому подъему используется обозначение А, 3а с образцом знака Аа и обозначение А, 3б с образцом знака Аб.

б) Правая сторона обозначения А, 3а занимает правый угол щитка сигнального знака, а его основание — всю ширину этого щитка. На обозначениях А, 3а и А, 3б цифра указывает подъем в процентах; это указание может заменяться отношением (1:10). Однако Договаривающиеся стороны, которые выберут для крутого спуска обозначение А, 2с, могут вместо обозначения А, 3а выбрать обозначение А, 3с, а Договаривающиеся стороны, которые выберут обозначение А, 2д, могут вместо обозначения А, 3б выбрать обозначение А, 3д.

Знак А-03.0 предупреждает о крутом подъеме. Могут использоваться обозначение либо автомобиля, либо процента или и то и другое. На черную треугольную часть обозначения может быть нанесена стрелка на фоне знака, если использовано обозначение процента.



4. Сужение дороги

СУЖЕНИЕ ДОРОГИ

~~Для предупреждения о приближении к сужению дороги используется обозначение А, 4а или обозначение, указывающее более ясно конфигурацию данного места, например А, 4б.~~

Знак А-04.1 предупреждает о приближении к сужению дороги слева и справа. Этот знак не используется для указания на уменьшение количества полос движения.

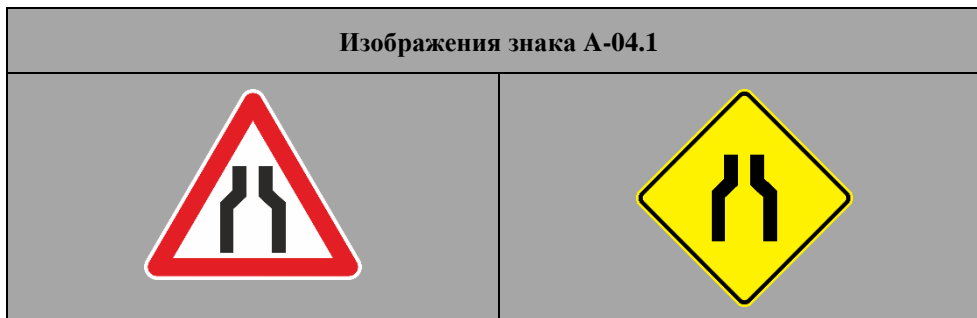

СУЖЕНИЕ ДОРОГИ СЛЕВА

Знак А-04.2 предупреждает о приближении к сужению дороги слева. Этот знак не используется для указания на уменьшение количества полос движения.

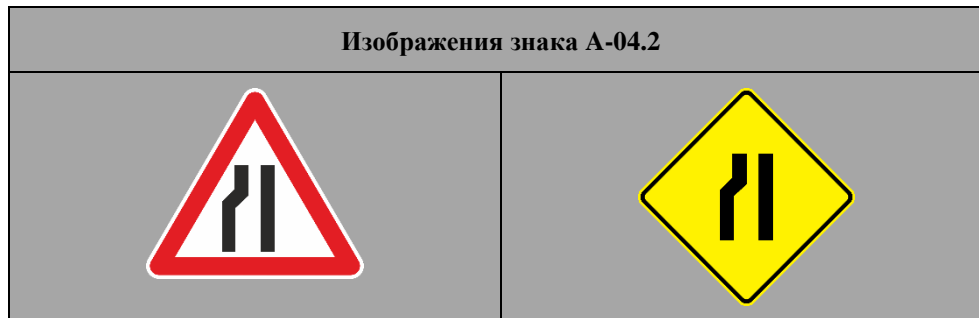
**СУЖЕНИЕ ДОРОГИ СПРАВА**

Знак А-04.3 предупреждает о приближении к сужению дороги справа. Этот знак не используется для указания на уменьшение количества полос движения.

5. Разводной мост**РАЗВОДНОЙ МОСТ**

а) Для предупреждения о приближении к разводному мосту используется обозначение А, 5.

Знак А-05.0 предупреждает о приближении к разводному мосту.

б) Под этим предупреждающим знаком с обозначением А, 5 может помещаться прямоугольная табличка образца знак А, 29а (А-26.1), описанного в пункте 29 ниже, но в этом случае приблизительно на одной трети и двух третях расстояния между знаком А-26.1 с обозначением А, 5 и разводным мостом помещаются таблички-образцы знаки А, 29б и А, 29с (А-26.2 и А-26.3), описанных в указанном пункте.

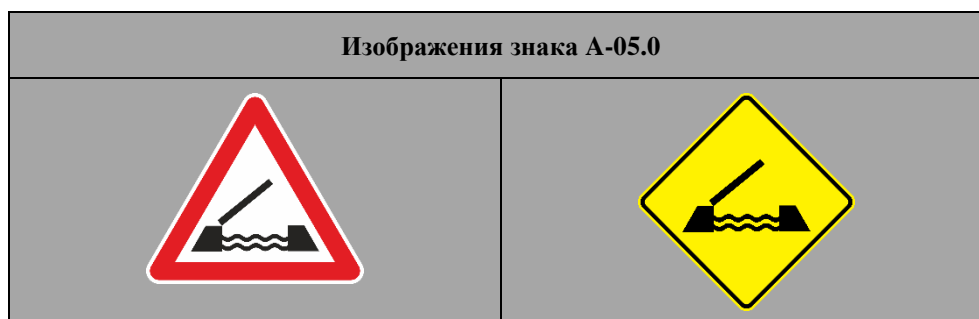

6. Выезд на набережную или на берег**НАБЕРЕЖНАЯ ИЛИ БЕРЕГ РЕКИ**

~~Для предупреждения о том, что дорога выходит на набережную или на берег, используется обозначение А,6.~~

Знак А-06.0 предупреждает о том, что дорога выходит на набережную или на берег реки.

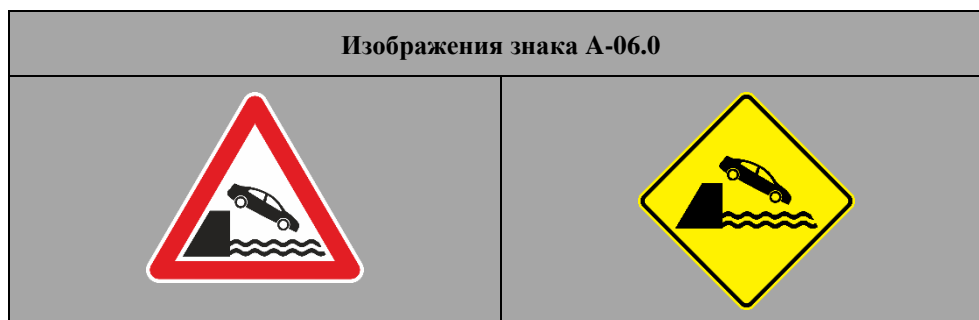
7. Неровная дорога**НЕРОВНАЯ ДОРОГА**

а) Для предупреждения о приближении к выбоинам, горбатым мостам или буграм или местам, где проезжая часть дороги находится в плохом состоянии, используется обозначение А, 7а.

б) Для обозначения горбатов мостов или бугров обозначение А, 7а может быть заменено обозначением А, 7б.

с) Для обозначения выбоин обозначение А, 7а может быть заменено обозначением А, 7с.

Знак А-07.1 предупреждает о приближении к выбоинам, горбатым мостам или буграм либо к местам, где проезжая часть дороги находится в плохом состоянии.

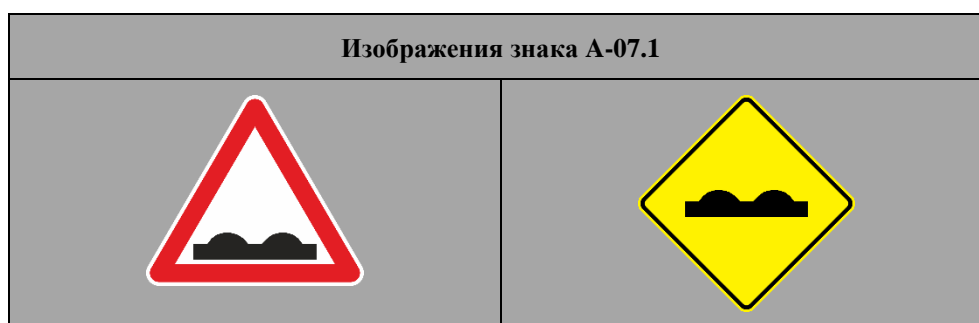
**ИСКУССТВЕННЫЕ НЕРОВНОСТИ ДЛЯ ОГРАНИЧЕНИЯ СКОРОСТИ**

Знак А-07.2 предупреждает о приближении к искусственным неровностям для ограничения скорости.

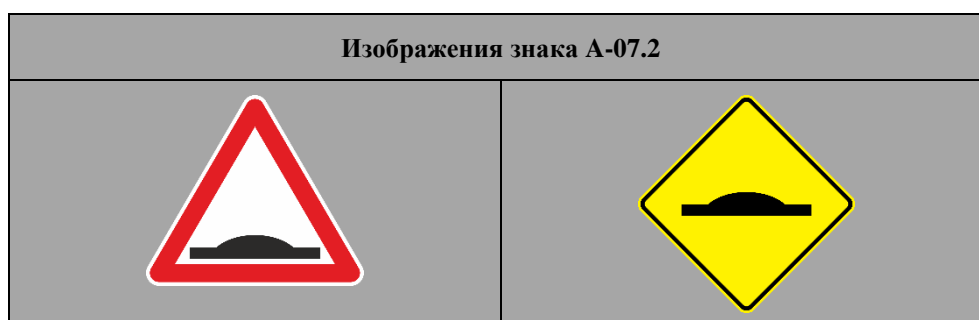

ВЫБОИНА

Знак А-07.3 предупреждает о приближении к выбоине.

8. Опасные обочины**ОПАСНЫЕ ОБОЧИНЫ**

а) Для предупреждения о приближении к участку дороги, на котором обочины представляют особую опасность, следует использовать обозначение А, 8.

б) Обозначение может быть обращено в противоположную сторону.

Знак А-08.0 предупреждает о приближении к участку дороги, на котором обочины представляют особую опасность. Обозначение на этом знаке может быть обращено в противоположную сторону.



9. Скользящая дорога

СКОЛЬЗКАЯ ДОРОГА

Для предупреждения о приближении к участку дороги, на котором скользкость может быть особенно высокой, используется обозначение А, 9.

Знак А-09.0 предупреждает о приближении к участку дороги, на котором скользкость может быть особенно высокой.



10. Выброс гравия

ВЫБРОС ГРАВИЯ

Для предупреждения о приближении к участку дороги, на котором может произойти выброс гравия, используется обозначение А, 10а с образцом знака Аа и обозначение А, 10б с образцом знака Аб.

Знак А-10.0 предупреждает о приближении к участку дороги, на котором может произойти выброс гравия. Обозначение на этом знаке может быть обращено в противоположную сторону.



11. Падение камней**ПАДЕНИЕ КАМНЕЙ**

- а) — Для предупреждения о приближении к участку дороги, на котором существует опасность падения камней и вызванная этим опасность наличия камней на проезжей части, используется обозначение А, 11а с образцом знака Аа и обозначение А, 11б с образцом знака Аб.
- б) — В обоих случаях правая сторона обозначения занимает правый угол щитка сигнального знака.
- е) — Обозначение может быть обращено в противоположную сторону.

Знак А-11.0 предупреждает о приближении к участку дороги, на котором существует опасность падения камней и вызванная этим опасность наличия камней на проезжей части. Обозначение на этом знаке может быть обращено в противоположную сторону.



12. Пешеходный переход

а) — Для предупреждения о приближении к пешеходному переходу, обозначенному дорожной разметкой или знаком Е, 12, используется обозначение А, 12, имеющее два образца: А, 12а и А, 12б.

б) — Обозначение может быть обращено в противоположную сторону.

ПЕШЕХОДНЫЙ ПЕРЕХОД

Знак А-12.1 предупреждает о приближении к пешеходному переходу, обозначенному дорожной разметкой в виде широких полос, параллельных оси проезжей части, или знаком Е-10.0. Обозначение на этом знаке может быть обращено в противоположную сторону.

**ПЕШЕХОДЫ**

Знак А-12.2 предупреждает о приближении к участку, часто используемому пешеходами. Обозначение на этом знаке может быть обращено в противоположную сторону.



13. Дети

а) — Для предупреждения о приближении к участку дороги, часто пересекаемому детьми, как, например, выход из школы или с площадки для игр, используется обозначение А, 13.

б) — Обозначение может быть обращено в противоположную сторону.

ДЕТИ

Знак А-13.0 предупреждает о приближении к участку дороги, часто пересекаемому детьми, например находящемуся в непосредственной близости от школы или площадки для игр. Обозначение на этом знаке может быть обращено в противоположную сторону.



14. Выезд велосипедистов**ВЕЛОСИПЕДИСТЫ, ВЫЕЗЖАЮЩИЕ НА ДОРОГУ
ИЛИ ПЕРЕСЕКАЮЩИЕ ЕЕ**

а) — Для предупреждения о приближении к месту, в котором велосипедисты часто выезжают на дорогу или ее пересекают, используется обозначение А, 14.

б) — Обозначение может быть обращено в противоположную сторону.

Знак А-14.0 предупреждает о приближении к месту, в котором велосипедисты часто выезжают на дорогу или ее пересекают. Обозначение на этом знаке может быть обращено в противоположную сторону.



15. Место прогона скота и появления других животных**ПЕРЕСЕЧЕНИЕ ДОРОГИ ДОМАШНИМИ ЖИВОТНЫМИ**

а) — Для предупреждения о приближении к участку дороги, на котором существует опасность пересечения дороги животными, используется обозначение, состоящее из силуэта домашнего или дикого животного чаще всего встречающегося вида, например для домашнего животного — обозначение А, 15а, для дикого животного — А, 15б.

б) — Обозначение может быть обращено в противоположную сторону.

Знак А-15.1 предупреждает о приближении к участку дороги, на котором существует особая опасность пересечения дороги домашними животными. Данное обозначение представляет собой силуэт домашнего животного чаще всего встречающегося вида. Обозначение на этом знаке может быть обращено в противоположную сторону.



ПЕРЕСЕЧЕНИЕ ДОРОГИ ДИКИМИ ЖИВОТНЫМИ

Знак А-15.2 предупреждает о приближении к участку дороги, на котором существует особая опасность пересечения дороги дикими животными. Данное обозначение представляет собой силуэт дикого животного чаще всего встречающегося вида. Обозначение на этом знаке может быть обращено в противоположную сторону.



16. Ремонтные работы

РЕМОНТНЫЕ РАБОТЫ

~~Для предупреждения о приближении к участку дороги, на котором производится дорожные работы, используется обозначение А, 16.~~

Знак А-16.0 предупреждает о приближении к участку дороги, на котором производятся ремонтные работы.

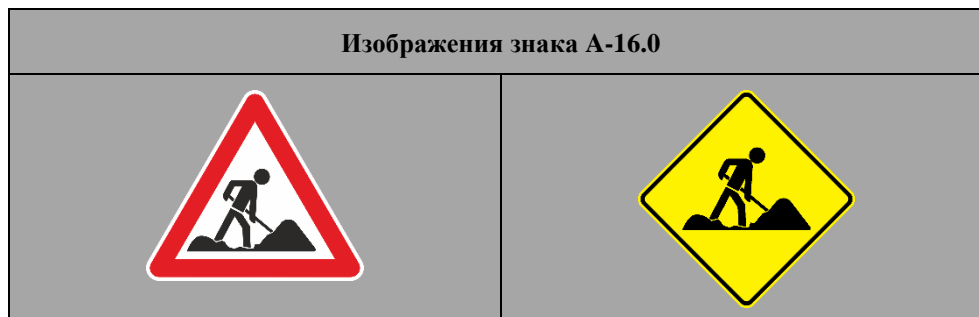

17. Световая дорожная сигнализация**СВЕТОВАЯ ДОРОЖНАЯ СИГНАЛИЗАЦИЯ**

а) — Если считается необходимым предупредить о приближении к месту, на котором движение регулируется трехцветными огнями, в тех случаях, когда пользователи дороги не могут предвидеть, что они приближаются к такому месту, используется обозначение А, 17. Имеется три образца обозначения А, 17: А, 17а; А, 17б; и А, 17с, которые соответствуют расположению огней в трехцветной системе, описанной в пунктах 4–6 статьи 23 настоящей Конвенции.

б) — Это обозначение включает три цвета огней, а именно цвета огней, о приближении к которым оно предупреждает.

Знак А-17.0 предупреждает о приближении к участку дороги, на котором движение регулируется трехцветными огнями. Это обозначение включает три цвета огней, а именно цвета тех огней, о приближении к которым оно предупреждает. Эти три цвета огней должны быть окаймлены узкой полосой темного цвета.

Данный знак используется только на тех участках дороги, где участники дорожного движения не могут предвидеть установки световой дорожной сигнализации.

Этот знак может дополнять или заменять знаки А-18.1, А-18.2, А-19.1, А-19.2 и А-20.0, если движение на перекрестке регулируется световой дорожной сигнализацией.

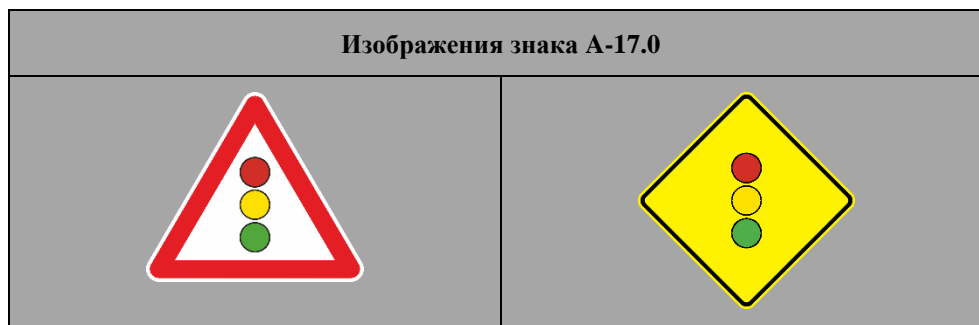

18. Перекресток, преимущественное право проезда по которому определяется общепринятым правилом преимущественного проезда

**ПЕРЕКРЕСТОК, НА КОТОРОМ ДВИЖЕНИЕ РЕГУЛИРУЕТСЯ
ОБЩЕПРИНЯТЫМ ПРАВИЛОМ ПРЕИМУЩЕСТВЕННОГО ПРОЕЗДА**

а) ~~Для предупреждения о приближении к перекрестку, преимущественное право проезда по которому определяется действующим в государстве общепринятым правилом преимущественного проезда, используется обозначение А, 18а с образцом знака Аа и обозначение А, 18б с образцом знака Аб.~~

Знак А-18.1 предупреждает о приближении к перекрестку, преимущественное право проезда по которому определяется действующим в стране общепринятым правилом преимущественного проезда.

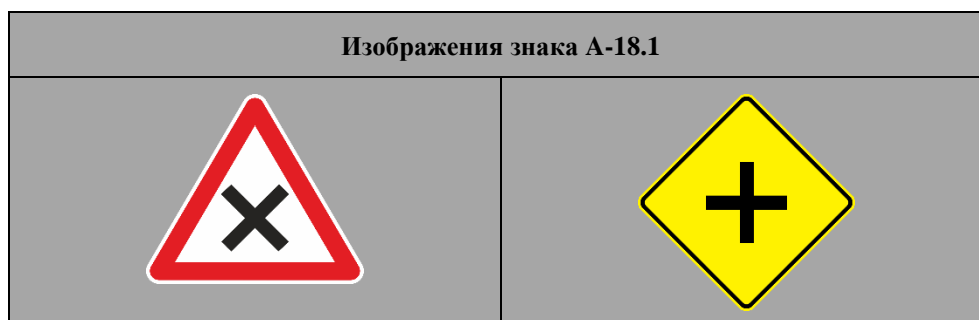

б) ~~Обозначения А, 18а и А, 18б могут быть заменены обозначениями, указывающими более ясно характер перекрестка, например А, 18с; А, 18d; А, 18е; А, 18f и А, 18g.~~

Знак А-18.2 предупреждает о приближении к перекрестку, преимущественное право проезда по которому определяется действующим в стране общепринятым правилом преимущественного проезда, и указывает конкретный характер данного перекрестка.



19. Пересечение с дорогой, пользователи которой должны уступать дорогу

а) — Для предупреждения о приближении к пересечению с дорогой, пользователи которой должны уступать дорогу, используется обозначение А, 19а.

ПЕРЕСЕЧЕНИЕ С ДОРОГОЙ, ПОЛЬЗОВАТЕЛИ КОТОРОЙ ДОЛЖНЫ УСТУПАТЬ ДОРОГУ

Знак А-19.1 предупреждает о приближении к пересечению с дорогой, пользователи которой должны уступать дорогу.



б) — Обозначение А, 19а может быть заменено обозначениями, указывающими более ясно характер перекрестка, например А, 19б и А, 19с.

Знак А-19.2 предупреждает о приближении к пересечению с дорогой, пользователь которой должен уступать дорогу, и указывает конкретный характер данного пересечения.



е) — Эти обозначения Знаки А-19.1 и А-19.2 могут применяться на дороге лишь в том случае, если на дороге или на дорогах, с которыми она образует обозначенный перекресток, установлен знак В, 1 или В, 2 В-01.0 или знак В-02.0 или если характер этих дорог таков (например, проселочные или грунтовые дороги), что в силу национального законодательства едущие по ним водители должны даже при отсутствии этих знаков уступать дорогу на перекрестке. Использование этих обозначений на дорогах, на которых установлен знак В, 3 В-03.1, ограничивается некоторыми исключительными случаями.

20. Пересечение с дорогой, пользователи которой должны уступать дорогу

а) — Если на перекрестке установлен знак «ПЕРЕСЕЧЕНИЕ С ГЛАВНОЙ ДОРОГОЙ» В, 1, то вблизи от перекрестка применяется обозначение А, 20.

б) — Если на перекрестке установлен знак «ПРОЕЗД БЕЗ ОСТАНОВКИ ЗАПРЕЩЕН» В, 2, то вблизи от перекрестка применяется то из обозначений А, 21а и А, 21б, которое соответствует образцу знака В, 2.

е) — Однако вместо сигнального знака Аа с его обозначениями могут применяться знаки В, 1 или В, 2 в соответствии с пунктом 6 статьи 10 настоящей Конвенции.

2420. Перекресток с круговым движением**ПЕРЕКРЕСТОК С КРУГОВЫМ ДВИЖЕНИЕМ**

~~Для предупреждения о приближении к перекрестку с круговым движением используется обозначение А, 22.~~

Знак А-20.0 предупреждает о приближении к перекрестку с круговым движением. В случае левостороннего движения обозначение на этом знаке должно быть обращено в противоположную сторону.

22. Перекресток, на котором движение регулируется световыми сигналами

~~В тех случаях, когда движение на перекрестке регулируется световыми сигналами, в дополнение к знакам, описанным в пунктах 18–21 выше, или вместо этих знаков может помещаться знак Аа или Аб с обозначением А, 17, описанным в пункте 17 выше~~

2321. Двустороннее движение**ДВУСТОРОННЕЕ ДВИЖЕНИЕ**

а) — Для предупреждения о приближении к участку дороги, на котором производится временно или постоянно двустороннее движение на одной проезжей части, в то время как на предыдущем участке оно производилось по дороге с односторонним движением или по дороге с несколькими проезжими частями, предназначенными для движения в одном направлении, используется обозначение А, 23.

б) — Знак с этим обозначением должен повторяться при въезде на данный участок и, кроме того, на данном участке так часто, как это представляется необходимым.

Знак А-21.0 предупреждает о приближении к участку дороги, на котором двустороннее движение временно или постоянно будет осуществляться на одной проезжей части, тогда как на предыдущем участке движение было односторонним или же он состоял из нескольких проезжих частей, предназначенных для движения в одном направлении. Знак с этим обозначением должен повторяться при въезде на данный участок и на данном участке так часто, как это представляется необходимым. В случае левостороннего движения обозначение на этом знаке должно быть обращено в противоположную сторону.



2422. Заторы дорожного движения**ЗАТОРЫ ДОРОЖНОГО ДВИЖЕНИЯ**

а) — Для предупреждения о приближении к участку дороги, на котором образовался затор дорожного движения, используется обозначение А, 24.

б) — Обозначение может быть обращено в противоположную сторону.

Знак А-22.0 предупреждает о приближении к участку дороги, на котором может образоваться затор дорожного движения. В случае левостороннего движения обозначение на этом знаке может быть обращено в противоположную сторону.



2523. Железнодорожные переезды со шлагбаумами

ЖЕЛЕЗНОДОРОЖНЫЕ ПЕРЕЕЗДЫ СО ШЛАГБАУМАМИ

Для обозначения железнодорожных переездов со шлагбаумами или полушлагбаумами, расположенными в шахматном порядке с каждой стороны железнодорожного пути, используется обозначение А, 25.

Знак А-23.1 предупреждает о приближении к железнодорожному переезду со шлагбаумами или полушлагбаумами, расположенными в шахматном порядке с каждой стороны железнодорожного пути. Обозначение на этом знаке может быть обращено в противоположную сторону. Шлагбаум, нанесенный на знак, может быть того же цвета, который используется в данном государстве в соответствии с пунктом 1 статьи 35 настоящей Конвенции.



2624. Другие железнодорожные переезды**ДРУГИЕ ЖЕЛЕЗНОДОРОЖНЫЕ ПЕРЕЕЗДЫ**

Для обозначения других железнодорожных переездов используется обозначение А, 26 а или А, 26 б или обозначение А, 27 в зависимости от обстоятельств.

Знак А-23.2 предупреждает о приближении к железнодорожному переезду без шлагбаумов или полушлагбаумов, расположенных в шахматном порядке с каждой стороны железнодорожного пути. Его можно заменить знаком А-23.3 или А-24.0. В случае левостороннего движения обозначение на этом знаке может быть обращено в противоположную сторону.



Знак А-23.3 предупреждает о приближении к железнодорожному переезду без шлагбаумов или полушлагбаумов, расположенных в шахматном порядке с каждой стороны железнодорожного пути. Его можно заменить знаком А-23.2 или А.24.0.

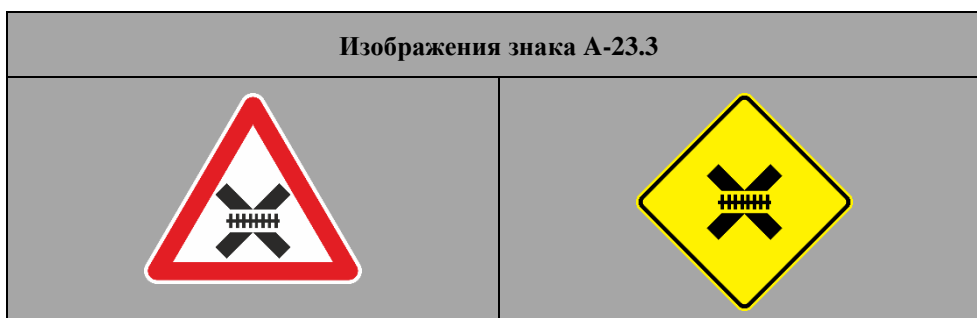

2725. Пересечение с трамвайной линией**ПЕРЕСЕЧЕНИЕ С ТРАМВАЙНОЙ ЛИНИЕЙ**

~~Для предупреждения о приближении к пересечению с трамвайной линией и при условии, что это пересечение не является железнодорожным переездом согласно определению, содержащемуся в статье 1 Конвенции, может использоваться обозначение А, 27.~~

Знак А-24.0 предупреждает о приближении к пересечению с трамвайной линией при условии, что это пересечение не является железнодорожным переездом согласно определению, содержащемуся в статье 1 Конвенции. В случае левостороннего движения обозначение на этом знаке может быть обращено в противоположную сторону. Если это пересечение считается железнодорожным переездом, то вместо данного знака может использоваться знак А-23.2 или А-23.3.

~~ПРИМЕЧАНИЕ: Если считается необходимым предупредить о приближении к пересечению автомобильной дороги железнодорожными путями, на которых железнодорожное движение осуществляется на очень небольшой скорости, а дорожное движение регулируется сопровождающим лицом железнодорожных транспортных средств, подающим необходимые сигналы рукой, используется знак А, 32, описанный в пункте 32 ниже.~~

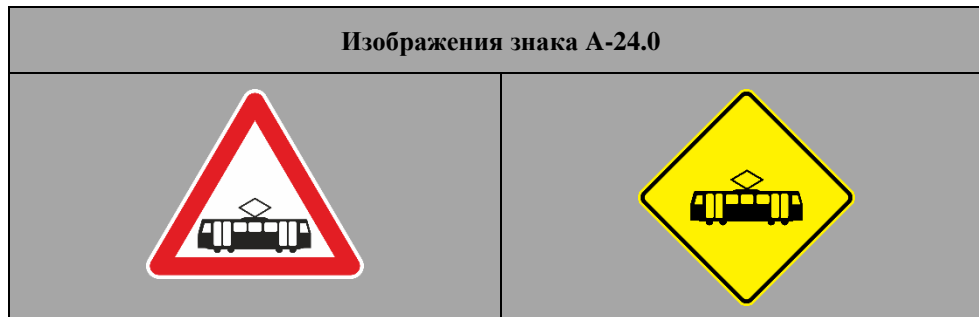

2826. Знаки, устанавливаемые в непосредственной близости от железнодорожных переездов

ЖЕЛЕЗНОДОРОЖНЫЕ ПЕРЕЕЗДЫ

а) — Знак А, 28, о котором говорится в пункте 2 статьи 35 настоящей Конвенции, имеет три образца: А, 28а; А, 28б и А, 28с.

б) — Образцы А, 28а и А, 28б имеют белый или желтый фон с красной или черной каймой; образец А, 28с имеет белый или желтый фон с черной каймой; надпись на образце А, 28с выполняется черными буквами. Образец А, 28 не используется, если путь имеет не менее чем две колеи; при использовании образца А, 28с дополнительная табличка применяется лишь тогда, когда путь имеет не менее чем две колеи, и в этом случае на ней указывается их количество.

в) — Обычная длина креста должна быть не менее 1,20 метра. При отсутствии достаточного пространства знак может изображаться таким образом, чтобы его концы были направлены вверх и вниз.

Знак А-25.1 предупреждает о том, что в непосредственной близости находится однопутный железнодорожный переезд. Этот знак представляет собой Х-образный крест на белом или желтом фоне с красной или черной каймой либо с красными полосами (с красной или черной каймой или без нее). Этот знак можно заменить знаком А-25.2.

Изображение знака А-25.1



Знак А-25.2 предупреждает о том, что в непосредственной близости находится однопутный железнодорожный переезд. Этот знак представляет собой Х-образный крест на белом или желтом фоне с черной каймой и надписями черного цвета. Этот знак можно заменить знаком А-25.1.

Изображение примерного знака А-25.2



Знак А-25.3 предупреждает о том, что в непосредственной близости находится железнодорожный переезд, имеющий не менее двух колеи. Он во всех отношениях идентичен знаку А-25.1 за исключением того, что его дополняет установленная под ним половина Х-образного креста. Его можно заменить знаком А-25.4.



Знак А-25.4 предупреждает о том, что в непосредственной близости находится железнодорожный переезд, имеющий не менее двух колеи. Он во всех отношениях идентичен знаку А-25.2 за исключением того, что под ним помещается дополнительная табличка с указанием числа колеи. Его можно заменить знаком А-25.3.



Если какая-либо Договаривающаяся сторона использует знак А-25.1 на однопутном железнодорожном переезде, то она должна использовать знак А-25.3 на железнодорожном переезде, имеющем не менее двух колеи, либо в качестве альтернативы использовать знаки А-25.2 и А-25.4.

2927. Дополнительные знаки, устанавливаемые вблизи от железнодорожных переездов и разводных мостов

ПРИБЛИЖЕНИЕ К ЖЕЛЕЗНОДОРОЖНЫМ ПЕРЕЕЗДАМ И РАЗВОДНЫМ МОСТАМ

а) Знаки А, 29а, А, 29б и А, 29с могут использоваться для предупреждения о приближении к железнодорожным переездам и разводным мостам и указания расстояния до них. Это знаки прямоугольной формы с вертикальной длинной стороной, которые имеют соответственно три, две и одну косые красные полосы на белом или желтом фоне, причем двумя последними знаками отмечают примерно две трети и одну треть расстояния от знака А, 29а до железнодорожной линии или разводного моста. Эти знаки могут быть повторены на противоположной стороне проезжей части дороги. Наклон полос обращен к проезжей части.

б) Над знаками А, 29б и А, 29с может помещаться, так же как он должен помещаться над знаком А, 29а, знак, предупреждающий о приближении к железнодорожному переезду или разводному мосту.

Знак А-26.1 предупреждает о приближении к железнодорожным переездам и разводным мостам и указывает расстояние до них. Он помещается под знаками А-23.1, А-23.2, А-23.3, А-24.0 и А-05.0. Это знак прямоугольной формы с более длинными вертикальными сторонами, который имеет, предпочтительно в центре, три косые красные полосы на белом или желтом фоне. Он может быть повторен на противоположной стороне проезжей части дороги. Наклон полос обращен к проезжей части.



Знак А-26.2 предупреждает о приближении к железнодорожным переездам и разводным мостам и указывает расстояние до них. Он может помещаться под знаками А-23.1, А-23.2, А-23.3, А-24.0 и А-05.0. Это знак прямоугольной формы с более длинными вертикальными сторонами, который имеет, предпочтительно в центре, две косые красные полосы на белом или желтом фоне. Этим знаком отмечают примерно две трети расстояния от знака А-26.1 до железнодорожной линии или разводного моста. Он может быть повторен на противоположной стороне проезжей части дороги. Наклон полос обращен к проезжей части.



Знак А-26.3 предупреждает о приближении к железнодорожным переездам и разводным мостам и указывает расстояние до них. Он может помещаться под знаками А-23.1, А-23.2, А-23.3, А-24.0 и А-05.0. Это знак прямоугольной формы с более длинными вертикальными сторонами, который имеет, предпочтительно в центре, одну косую красную полосу на белом или желтом фоне и которым отмечают примерно треть расстояния от знака А-26.1 до железнодорожной линии или разводного моста. Он может быть повторен на противоположной стороне проезжей части дороги. Наклон полос обращен к проезжей части.



3028. Взлетно-посадочная полоса

~~а) — Для предупреждения о приближении к участку дороги, над которым могут пролетать на небольшой высоте летательные аппараты, совершающие взлет или посадку на взлетно-посадочную полосу, используется обозначение А.30.~~

~~б) — Обозначение может быть обращено в противоположную сторону.~~

ВЗЛЕТНО-ПОСАДОЧНАЯ ПОЛОСА

Знак А-27.0 предупреждает о приближении к участку дороги, вблизи которого на небольшой высоте могут пролетать летательные аппараты, совершающие взлет или посадку на взлетно-посадочную полосу.

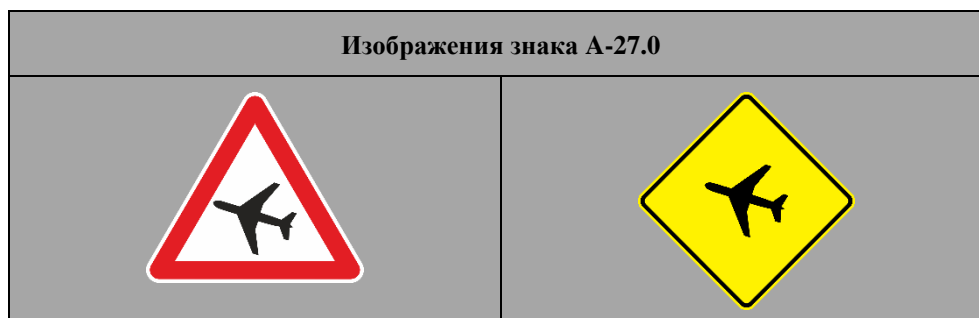

3429. Боковой ветер

БОКОВОЙ ВЕТЕР

а) — Для предупреждения о приближении к участку дороги, на котором часто дует сильный боковой ветер, используется обозначение А, 31.

б) — Обозначение может быть обращено в противоположную сторону.

Знак А-28.0 предупреждает о приближении к участку дороги, на котором часто дует сильный боковой ветер. Обозначение на этом знаке может быть обращено в противоположную сторону.



3230. Прочие опасности

ПРОЧИЕ ОПАСНОСТИ

а) — Для предупреждения о приближении к участку дороги, на котором имеется опасность, не предусмотренная обозначениями, указанными в пунктах 1–31 выше или в разделе В данного приложения, может использоваться обозначение А, 32.

Знак А-29.0 предупреждает о приближении к участку дороги, на котором имеется опасность, не предусмотренная обозначениями, указанными выше или в разделе В настоящего приложения.

б) Однако Договаривающиеся стороны могут принять графические обозначения в соответствии с положениями подпункта а) ii) пункта 1 статьи 3 настоящей Конвенции.

с) — Знак А, 32 может применяться, в частности, для предупреждения о пересечении железнодорожного пути, на котором железнодорожное движение осуществляется на очень небольшой скорости, а дорожное движение регулируется сопровождающим лицом железнодорожных транспортных средств, подающим рукой необходимые сигналы.



Раздел В

ЗНАКИ ПРЕИМУЩЕСТВЕННОГО ПРАВА ПРОЕЗДА

~~ПРИМЕЧАНИЕ: Если на перекрестке, включающем главную дорогу, направление этой последней изменяется, под знаками, предупреждающими о приближении к перекрестку, или под знаками, регулирующими преимущественное право проезда, установленными на перекрестке или перед ним, может помещаться дополнительная табличка Н, 8, показывающая на схеме перекрестка направление главной дороги.~~

Определения, изображения и характеристики

1. ~~Знак «ПЕРЕСЕЧЕНИЕ С ГЛАВНОЙ ДОРОГОЙ» — «Пересечение с главной дорогой»~~
 - а) ~~Знаком «ПЕРЕСЕЧЕНИЕ С ГЛАВНОЙ ДОРОГОЙ» является знак В, 1. Он имеет форму равностороннего треугольника, одна сторона которого расположена горизонтально, а противоположная ей вершина обращена вниз; фон должен быть белого или желтого цвета, а кайма — красного цвета, обозначений на знаке не имеется.~~

ПЕРЕСЕЧЕНИЕ С ГЛАВНОЙ ДОРОГОЙ

Знак В-01.0 указывает водителям, что на перекрестке, на котором установлен этот знак, они должны уступать дорогу транспортным средствам, движущимся по дороге, к которой они приближаются. Этот знак имеет форму равностороннего треугольника, одна сторона которого расположена горизонтально, а противоположная ей вершина обращена вниз; фон должен быть белого или желтого цвета, а кайма — красного цвета. Никаких обозначений на знаке не имеется.

б) — Для знаков нормального размера длина стороны треугольника составляет примерно 0,90 м; для знаков малого размера — не менее 0,60 метра.

Знак В-01.0 может использоваться в сочетании с дополнительной табличкой Н-08.0, описанной в пункте 6 5 подраздела II раздела Н настоящего приложения и указывающей водителям направление главной дороги.

В случае Договаривающихся сторон, использующих предупреждающие знаки первого образца, для предупреждения о знаке В-01.0, установленном на перекрестке, вблизи этого перекрестка используют знак В-01.0, дополняемый табличкой Н-01.0, описанной в пункте 1 подраздела II раздела Н настоящего приложения. Если же какая-либо Договаривающаяся сторона использует предупреждающие знаки второго образца, то знак В-01.0 помещают на табличку предупреждающего знака второго образца.

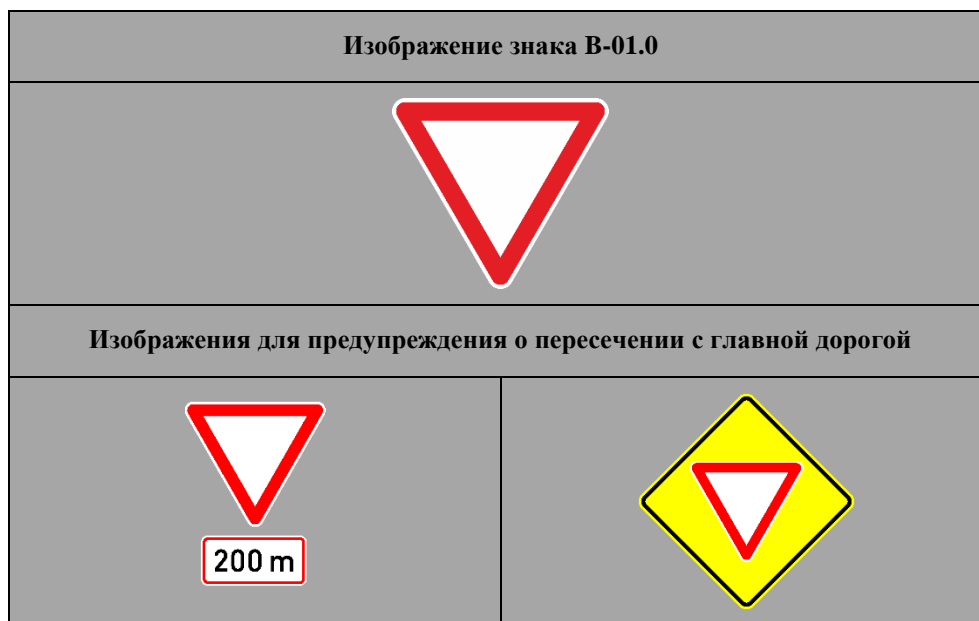

2. ~~Знак «ПРОЕЗД БЕЗ ОСТАНОВКИ ЗАПРЕЩЕН»~~ **«Проезд без остановки запрещен»**

~~а) — Знаком «ПРОЕЗД БЕЗ ОСТАНОВКИ ЗАПРЕЩЕН» является знак В, 2. Существует два образца этого знака:~~

~~i) — образец В, 2а должен быть восьмиугольным с белым ободком и красным фоном, на котором белыми буквами на английском языке или на языке соответствующего государства нанесена надпись «СТОП»; высота букв этого слова должна быть равна по крайней мере трети высоты таблички;~~

~~ii) — образец В, 2б должен быть круглым с белым или желтым фоном и красной желтой каймой; на нем помещен внутри знак В, 1 без надписи и, кроме того, в верхней части большими черными или синими буквами на английском языке или на языке соответствующего государства нанесена надпись «СТОП».~~

ПРОЕЗД БЕЗ ОСТАНОВКИ ЗАПРЕЩЕН

Знак В-02.0 указывает водителям, что на перекрестке, на котором установлен этот знак, они должны уступать дорогу транспортным средствам, движущимся по дороге, к которой они приближаются. Этот знак имеет форму восьмиугольника с красным фоном, белой каймой и надписью «СТОП» белого цвета на английском языке или на языке соответствующего государства. Высота букв этого слова должна быть равна по крайней мере трети высоты таблички.

~~б) — Высота знака В-02.0 нормальных размеров и диаметр знака В, 2б нормальных размеров должны составлять примерно 0,90 м; соответственно высота и диаметр знаков малых размеров должны и быть не менее 0,60 м в случае знака малого размера.~~

~~е) — В отношении выбора между образцами В, 2а и В, 2б см. пункт 2 статьи 5 и пункт 3 статьи 10 настоящей Конвенции.~~

Знак В-02.0 может использоваться в сочетании с дополнительной табличкой Н-08.0, описанной в пункте 5 подраздела II раздела Н настоящего приложения и указывающей водителям направление главной дороги.

В случае Договаривающихся сторон, использующих предупреждающие знаки первого образца, для предупреждения о знаке В-02.0, установленном на перекрестке, вблизи этого перекрестка используют знак В-01.0, дополняемый табличкой с надписью «СТОП» или с эквивалентной надписью на государственном языке и цифрой, указывающей расстояние до знака В-02.0. Если же какая-либо Договаривающаяся сторона использует предупреждающие знаки второго образца, то знак В-02.0 помещают на табличку предупреждающего знака второго образца.



3. Знак «ГЛАВНАЯ ДОРОГА» «Главная дорога»

ГЛАВНАЯ ДОРОГА

а) — Этим знаком «ГЛАВНАЯ ДОРОГА» является знак В-03.1, который указывает водителям, что на пересечениях этой главной дороги с другими дорогами они имеют преимущественное право проезда перед транспортными средствами, движущимися по этим другим дорогам или выезжающими с них. Этот знак имеет форму квадрата, одна из диагоналей которого расположена вертикально; квадрат имеет черную окантовку; посередине помещен желтый или оранжевый квадрат с черным ободком; пространство между обоими квадратами должно быть белого цвета.

б) — Для знаков нормального размера длина стороны квадрата составляет примерно 0,50 м; для знаков малого размера — не менее 0,35 метра.

Знак В-03.1 может использоваться в сочетании с дополнительной табличкой Н-08.0, описанной в пункте 5 подраздела II раздела Н настоящего приложения и указывающей водителям направление главной дороги.



4. Знак «КОНЕЦ ГЛАВНОЙ ДОРОГИ» «Конец главной дороги»

КОНЕЦ ГЛАВНОЙ ДОРОГИ

а) — Этим знаком «КОНЕЦ ГЛАВНОЙ ДОРОГИ» является знак В-03.2, который ~~используется для уведомления~~ указывает водителям, что дорога, по которой они движутся, перестает пользоваться приоритетом по отношению к другим дорогам. Этот знак состоит из изображенного выше знака В-03.1, к которому добавлена черная или серая центральная полоса, перпендикулярная нижней левой стороне и верхней правой стороне квадрата, или, предпочтительно, ряд черных ~~ее~~ черных параллельных штрихов, образующих вышеуказанную полосу.

Знак В-03.2 может использоваться в сочетании с дополнительной табличкой Н-08.0, описанной в пункте 5 подраздела II раздела Н настоящего приложения и указывающей водителям направление главной дороги.



5. Знак, предоставляющий приоритет встречному транспорту

ПРИОРИТЕТ ВСТРЕЧНОМУ ТРАНСПОРТУ

а) — Если на узком участке дороги, где встречный разъезд затруднителен или невозможен, движение регламентируется, и, если эта регламентация состоит в предоставлении приоритета движению в одном направлении, а не в установке световых дорожных сигналов, поскольку водители могут ясно видеть проезд на всем его протяжении как днем, так и ночью, знак В, 5 «ПРИОРИТЕТ ВСТРЕЧНОМУ ТРАНСПОРТУ» устанавливается лицевой стороной к движению с той стороны проезда, где не имеется приоритета. Этот знак указывает запрещение въезда на узкий участок дороги до тех пор, пока нельзя проехать по этому участку, не вынуждая остановиться водителей встречных транспортных средств.

Знак В-04.1 указывает водителям, что въезд на узкий участок дороги запрещен до тех пор, пока по нему нельзя проехать, не вынуждая остановиться водителей встречных транспортных средств. Этот знак используется на узком участке дороги, где встречный разъезд затруднителен или невозможен и водители могут ясно видеть этот участок на всем его протяжении как днем, так и ночью и никаких световых дорожных сигналов не установлено. Этот знак устанавливается лицевой стороной к движению с той стороны проезда, где не имеется приоритета. В случае левостороннего движения обозначение на этом знаке должно быть обращено в противоположную сторону.

В) Этот знак должен быть круглым с белым или желтым фоном и красной каймой; стрелка, обозначающая направление, в котором предоставляется приоритет, должна быть черного цвета, а стрелка, обозначающая другое направление, — красного цвета. Стрелки должны быть параллельными.



Знак В-04.2 указывает водителям, что въезд на узкий участок дороги запрещен до тех пор, пока по нему нельзя проехать, не вынуждая остановиться водителей встречных транспортных средств. Этот знак используется на узком участке дороги, где встречный разъезд затруднителен или невозможен и водители могут ясно видеть этот участок на всем его протяжении как днем, так и ночью и никаких световых дорожных сигналов не установлено. Этот знак устанавливается лицевой стороной к движению с той стороны проезда, где не имеется приоритета. В случае левостороннего движения обозначение на этом знаке должно быть обращено в противоположную сторону.

Этот знак должен быть круглым с белым или желтым фоном и красной каймой; стрелка, обозначающая направление, в котором предоставляется приоритет, должна быть черного цвета, а стрелка, обозначающая другое направление, — красного цвета. В центре этого знака наконечники стрелок должны соединяться друг с другом. Этот знак может использоваться вместо знака В-04.1 с максимально возможным учетом положений пункта 2 b) статьи 5 настоящей Конвенции.



6. Знак, предоставляющий приоритет по отношению к встречному транспорту

Приоритет по отношению к встречному транспорту

а) — Для того чтобы предупредить водителей о том, что на узком участке дороги они пользуются приоритетом по отношению к встречному транспорту, используется знак В, 6.

б) — тот знак имеет прямоугольную форму с голубым фоном: стрелка, направленная вверх, должна быть белого цвета; а другая — красного цвета.

в) — Когда на дороге используется знак В, 6, с другой стороны узкого участка дороги в обязательном порядке устанавливается знак В, 5, предназначенный для транспортных средств, движущихся в обратном направлении.

Знак В-05.1 указывает водителям, что они, въезжая на узкий участок дороги, пользуются приоритетом по отношению к встречным транспортным средствам. Этот знак используется на узком участке дороги, где встречный разъезд затруднителен или невозможен, водители могут ясно видеть этот участок на всем его протяжении как днем, так и ночью и никаких световых дорожных сигналов не установлено. Этот знак устанавливается лицевой стороной к движению с той стороны проезда, где имеется приоритет. В случае левостороннего движения обозначение на этом знаке должно быть обращено в противоположную сторону.

Этот знак имеет прямоугольную форму с голубым фоном: стрелка, направленная вверх, должна быть белого цвета, а другая — красного цвета. Стрелки должны быть параллельными. Когда используется знак В-05.1, с другой стороны узкого участка дороги устанавливается знак В-04.1, предназначенный для транспортных средств, движущихся во встречном направлении.



Знак В-05.2 указывает водителям, что они, въезжая на узкий участок дороги, пользуются приоритетом по отношению к встречным транспортным средствам. Этот знак используется на узком участке дороги, где встречный разъезд затруднителен или невозможен, водители могут ясно видеть этот участок на всем его протяжении как днем, так и ночью и никаких световых дорожных сигналов не установлено. Этот знак устанавливается лицевой стороной к движению с той стороны проезда, где имеется приоритет. В случае левостороннего движения обозначение на этом знаке должно быть обращено в противоположную сторону.

Этот знак имеет прямоугольную форму с голубым фоном: стрелка, направленная вверх, должна быть белого цвета, а другая — красного цвета. В центре этого знака наконечники стрелок должны соединяться друг с другом. Когда используется знак В-05.2, с другой стороны узкого участка дороги устанавливается знак В-04.2, предназначенный для транспортных средств, движущихся во встречном направлении. Этот знак может использоваться вместо знака В-05.1 с максимально возможным учетом положений пункта 2 b) статьи 5 настоящей Конвенции.



Раздел С ЗАПРЕЩАЮЩИЕ ИЛИ ОГРАНИЧИВАЮЩИЕ ЗНАКИ

I. Общие характеристики и обозначения

1. Запрещающие и ограничивающие знаки должны быть круглыми; их диаметр должен быть не менее 0,60 м вне населенных пунктов и не менее 0,40 м или 0,20 м для знаков, запрещающих или ограничивающих остановку и стоянку, в населенных пунктах.
2. За исключением отступлений, указанных ниже в описаниях конкретных знаков, запрещающие ~~или~~ и ограничивающие знаки должны иметь белый или желтый фон (знаки, запрещающие или ограничивающие остановку и стоянку, — синий фон) и широкую красную кайму, а обозначения, равно как и надписи, если таковые имеются, должны быть черного или темно-синего цвета; наклонные полосы, если они имеются, должны быть красного цвета и должны пересекать знаки слева вниз направо независимо от направления движения транспорта. И наоборот, полосы, используемые для указания на прекращение действия правила, должны пересекать знаки справа вниз налево независимо от направления движения в стране.
3. **Договаривающиеся стороны могут решить не использовать на знаках С-03.1–С-03.14, а также С-04.1 и С-04.2 наклонную красную полосу.**

II. Описание Определения и изображения

1. Запрещение и ограничение движения
 - а) ~~Для указания запрещения въезда любых транспортных средств используется знак С, 1 «ВЪЕЗД ЗАПРЕЩЕН». Имеются два образца этого знака: С, 1а и С, 1б.~~

ВЪЕЗД ЗАПРЕЩЕН

Знак С-01.1 указывает запрещение въезда всех транспортных средств. Этот знак можно заменить знаком С-01.2. Выбор между знаками С-01.1 и С-01.2 производится в соответствии с пунктом 2 статьи 5 настоящей Конвенции.



Знак С-01.2 указывает запрещение въезда всех транспортных средств. Этот знак можно заменить знаком С-01.1. Выбор между знаками С-01.1 и С-01.2 производится в соответствии с пунктом 2 статьи 5 настоящей Конвенции.

**ДВИЖЕНИЕ В ОБОИХ НАПРАВЛЕНИЯХ ЗАПРЕЩЕНО**

~~б) — Для указания запрещения всякого движения транспортных средств в обоих направлениях используется знак С, 2 «ДВИЖЕНИЕ В ОБОИХ НАПРАВЛЕНИЯХ ЗАПРЕЩЕНО».~~

Знак С-02.0 указывает запрещение всякого движения транспортных средств в обоих направлениях.



е) — Для указания запрещения движения только некоторых категорий транспортных средств или пользователей дороги используется знак, обозначение которого состоит из силуэта транспортных средств или пользователей дороги, для которых движение запрещено. Указанные знаки С, 3а; С, 3б; С, 3с; С, 3д; С, 3е; С, 3ф; С, 3г; С, 3h; С, 3i; С, 3j; С, 3к; и С, 3l имеют следующие значения:

~~С, 3а «ДВИЖЕНИЕ ВСЕХ МЕХАНИЧЕСКИХ ТРАНСПОРТНЫХ СРЕДСТВ, ЗА ИСКЛЮЧЕНИЕМ ДВУХКОЛЕСНЫХ МОТОЦИКЛОВ БЕЗ КОЛЯСКИ, ЗАПРЕЩЕНО» — ДВИЖЕНИЕ ЛЮБОГО МЕХАНИЧЕСКОГО ТРАНСПОРТНОГО СРЕДСТВА, ИМЕЮЩЕГО БОЛЕЕ ДВУХ КОЛЕС, ЗАПРЕЩЕНО~~

Знак С-03.1 указывает запрещение движения любого механического транспортного средства, имеющего более двух колес.

Изображение знака С-03.1



Є, 3^b «МОТОЦИКЛЕТНОЕ ДВИЖЕНИЕ ЗАПРЕЩЕНО»

Знак С-03.2 указывает запрещение движения мотоциклов.

Изображение знака С-03.2



Є, 3^c «ВЕЛОСИПЕДНОЕ ДВИЖЕНИЕ ЗАПРЕЩЕНО»

Знак С-03.3 указывает запрещение движения велосипедов.

Изображение знака С-03.3



Є, 3^d «ДВИЖЕНИЕ МОПЕДОВ ЗАПРЕЩЕНО»

Знак С-03.4 указывает запрещение движения мопедов

Изображение знака С-03.4



Є, 3^e «ГРУЗОВОЕ ДВИЖЕНИЕ ЗАПРЕЩЕНО»

С-03.5 указывает запрещение движения грузовых транспортных средств

Указание цифры тоннажа либо светлым цветом на силуэте транспортного средства, либо в соответствии с пунктом 4 статьи 8 настоящей Конвенции на дополнительной табличке, помещенной под данным знаком Є, 3^e, означает, что запрещение применяется лишь в том случае, когда разрешенная максимальная масса

транспортного средства или состава транспортных средств превышает указанную цифру.



~~С, 3^f «ДВИЖЕНИЕ ЛЮБОГО МЕХАНИЧЕСКОГО ТРАНСПОРТНОГО СРЕДСТВА, БУКСИРУЮЩЕГО ПРИЦЕП, КРОМЕ ПОЛУПРИЦЕПА ИЛИ ОДНООСНОГО ПРИЦЕПА, ЗАПРЕЩЕНО» ДВИЖЕНИЕ ЛЮБОГО МЕХАНИЧЕСКОГО ТРАНСПОРТНОГО СРЕДСТВА, БУКСИРУЮЩЕГО ПРИЦЕП, КРОМЕ ПОЛУПРИЦЕПА ИЛИ ОДНООСНОГО ПРИЦЕПА, ЗАПРЕЩЕНО~~

Знак С-03.6 указывает запрещение движения любого механического транспортного средства, буксирующего прицеп, кроме полуприцепа или одноосного прицепа.

Указание цифры тоннажа либо светлым цветом на силуэте прицепа, либо в соответствии с пунктом 4 статьи 8 настоящей Конвенции на дополнительной табличке, помещенной под **данным** знаком С, 3^f, означает, что запрещение применяется лишь в том случае, когда разрешенная максимальная масса прицепа превышает указанную цифру. Договаривающиеся стороны могут в тех случаях, когда они сочтут это целесообразным, заменить силуэт задней части грузового автомобиля силуэтом задней части легкового автомобиля, а силуэт прицепа — силуэтом прицепа, который может быть сцеплен с таким автомобилем.



~~С, 3^g «ПРОЕЗД ЗАПРЕЩЕН МЕХАНИЧЕСКИМ ТРАНСПОРТНЫМ СРЕДСТВАМ С ПРИЦЕПОМ» ПРОЕЗД ЗАПРЕЩЕН МЕХАНИЧЕСКИМ ТРАНСПОРТНЫМ СРЕДСТВАМ С ПРИЦЕПОМ~~

Знак С-03.7 указывает запрещение проезда любого механического транспортного средства с прицепом.

Указание цифры тоннажа либо светлым цветом на силуэте прицепа, либо в соответствии с пунктом 4 статьи 8 настоящей Конвенции на дополнительной табличке, помещенной под **данным** знаком С, 3^g, означает, что запрещение применяется лишь в том случае, когда разрешенная максимальная масса прицепа превышает указанную цифру.

Изображение примерного знака С-03.7



~~С, 3h «ДВИЖЕНИЕ ТРАНСПОРТНЫХ СРЕДСТВ, ПЕРЕВОЗЯЩИХ ОПАСНЫЕ ГРУЗЫ, ДЛЯ КОТОРЫХ ПРЕДПИСАНЫ СПЕЦИАЛЬНЫЕ УКАЗАТЕЛЬНЫЕ ТАБЛИЧКИ, ЗАПРЕЩЕНО»~~ ДВИЖЕНИЕ ТРАНСПОРТНЫХ СРЕДСТВ, ПЕРЕВОЗЯЩИХ ОПАСНЫЕ ГРУЗЫ, ДЛЯ КОТОРЫХ ПРЕДПИСАНЫ СПЕЦИАЛЬНЫЕ УКАЗАТЕЛЬНЫЕ ТАБЛИЧКИ, ЗАПРЕЩЕНО

Знак С-03.8 указывает запрещение движения транспортных средств, перевозящих опасные грузы, для которых предписаны специальные указательные таблички.

Для обозначения запрета на движение транспортных средств, перевозящих определенные виды опасных грузов, рекомендуется использовать **данный** знак С, 3h в сочетании, при необходимости, с дополнительной табличкой. В информации, помещенной на этой дополнительной табличке, указывается, что данное запрещение применяется только к перевозке опасных грузов в соответствии с определением национального законодательства.

Изображение знака С-03.8



~~С, 3i «ДВИЖЕНИЕ ПЕШЕХОДОВ ЗАПРЕЩЕНО»~~ ДВИЖЕНИЕ ПЕШЕХОДОВ ЗАПРЕЩЕНО

Знак С-03.9 указывает запрещение движения пешеходов.

Изображение знака С-03.9



~~C, 3j «ГУЖЕВОЕ ДВИЖЕНИЕ ЗАПРЕЩЕНО»~~ **ГУЖЕВОЕ ДВИЖЕНИЕ ЗАПРЕЩЕНО**

Знак С-03.10 указывает запрещение гужевого движения.



~~C, 3^k «ДВИЖЕНИЕ РУЧНЫХ ТЕЛЕЖЕК ЗАПРЕЩЕНО»~~ **ДВИЖЕНИЕ РУЧНЫХ ТЕЛЕЖЕК ЗАПРЕЩЕНО**

Знак С-03.11 указывает запрещение движения ручных тележек.



~~C, 3^l «ДВИЖЕНИЕ САМОХОДНЫХ СЕЛЬСКОХОЗЯЙСТВЕННЫХ ТРАНСПОРТНЫХ СРЕДСТВ ЗАПРЕЩЕНО»~~ **ДВИЖЕНИЕ САМОХОДНЫХ СЕЛЬСКОХОЗЯЙСТВЕННЫХ ТРАНСПОРТНЫХ СРЕДСТВ ЗАПРЕЩЕНО**

Знак С-03.12 указывает запрещение движения самоходных сельскохозяйственных транспортных средств.



ДВИЖЕНИЕ ТРАНСПОРТНЫХ СРЕДСТВ, ПЕРЕВОЗЯЩИХ СВЫШЕ ОПРЕДЕЛЕННОГО КОЛИЧЕСТВА ВЗРЫВЧАТЫХ ИЛИ ЛЕГКОВОСПЛАМЕНЯЮЩИХСЯ ВЕЩЕСТВ, ЗАПРЕЩЕНО

Знак С-03.13 указывает запрещение движения транспортных средств, перевозящих свыше определенного количества взрывчатых или легковоспламеняющихся веществ.



ДВИЖЕНИЕ ТРАНСПОРТНЫХ СРЕДСТВ, ПЕРЕВОЗЯЩИХ СВЫШЕ ОПРЕДЕЛЕННОГО КОЛИЧЕСТВА ВЕЩЕСТВ, СПОСОБНЫХ ВЫЗВАТЬ ЗАГРЯЗНЕНИЕ ВОД, ЗАПРЕЩЕНО

Знак С-03.14 указывает запрещение движения транспортных средств, перевозящих свыше определенного количества веществ, способных вызвать загрязнение вод.



ПРИМЕЧАНИЕ: Договаривающиеся стороны могут решить не проводить на знаках С, 3а С, 3б наклонную красную полосу, соединяющую левый верхний квадрант с правым нижним квадрантом, или, если это не ухудшает видимость или понимание обозначения, не прерывать полосу на уровне этого обозначения.

d) Для указания запрещения движения нескольких категорий транспортных средств или пользователей дороги можно использовать либо столько же запрещающих знаков, сколько имеется запрещенных категорий, либо запрещающий знак, на котором изображены силуэты различных транспортных средств или пользователей дороги, движение которых запрещено. Указанные ниже знаки С, 4а «ДВИЖЕНИЕ МЕХАНИЧЕСКИХ ТРАНСПОРТНЫХ СРЕДСТВ ЗАПРЕЩЕНО» и С, 4б «ДВИЖЕНИЕ МЕХАНИЧЕСКИХ ТРАНСПОРТНЫХ СРЕДСТВ И ГУЖЕВОЕ ДВИЖЕНИЕ ЗАПРЕЩЕНО» являются примерными такого знака.

ДВИЖЕНИЕ БОЛЕЕ ОДНОЙ КАТЕГОРИИ ТРАНСПОРТНЫХ СРЕДСТВ ИЛИ ПОЛЬЗОВАТЕЛЕЙ ДОРОГИ ЗАПРЕЩЕНО

Знак С-04.1 указывает запрещение движения более одной категории транспортных средств или пользователей дороги, изображенных на этом знаке.

Вне населенных пунктов нельзя устанавливать знаки, на которых имеется более двух силуэтов. Вне населенных пунктов в населенных пунктах нельзя устанавливать знаки, на которых имеется более двух трех силуэтов.

Вместе с тем Договаривающиеся стороны могут использовать отдельные знаки, каждый из которых отображает конкретную категорию транспортного средства или пользователя дороги.

Изображение примерного знака С-04.1



Изображение примерного знака С-04.2



е) — Для указания запрещения движения транспортных средств, масса или габариты которых превышают определенные пределы, используются следующие знаки:

~~С, 5 «ДВИЖЕНИЕ ТРАНСПОРТНЫХ СРЕДСТВ, ГАБАРИТНАЯ ШИРИНА КОТОРЫХ ПРЕВЫШАЕТ ... МЕТРОВ, ЗАПРЕЩЕНО» ДВИЖЕНИЕ СЛИШКОМ ШИРОКИХ ТРАНСПОРТНЫХ СРЕДСТВ ЗАПРЕЩЕНО~~

Знак С-05.1 указывает запрещение движения транспортных средств, габаритная ширина которых превышает указанное на этом знаке цифровое значение (в метрах).

Изображение примерного знака С-05.1



Знак С-05.2 указывает запрещение движения транспортных средств, габаритная ширина которых превышает указанное на этом знаке цифровое значение (в метрах) в виде десятичной дроби. В качестве десятичного разделителя используется запятая или точка в зависимости от его отображения в соответствующем государстве.

Изображение примерного знака С-05.2



~~С, 6 «ДВИЖЕНИЕ ТРАНСПОРТНЫХ СРЕДСТВ, ГАБАРИТНАЯ ВЫСОТА КОТОРЫХ ПРЕВЫШАЕТ ... МЕТРОВ, ЗАПРЕЩЕНО» ДВИЖЕНИЕ СЛИШКОМ ВЫСОКИХ ТРАНСПОРТНЫХ СРЕДСТВ ЗАПРЕЩЕНО~~

Знак С-06.1 указывает запрещение движения транспортных средств, габаритная высота которых превышает указанное на этом знаке цифровое значение (в метрах).

Изображение знака an example of С-06.1



Знак С-06.2 указывает запрещение движения транспортных средств, габаритная высота которых превышает указанное на этом знаке цифровое значение (в метрах) в виде десятичной дроби. В качестве десятичного разделителя используется запятая или точка в зависимости от его отображения в соответствующем государстве.

Изображение примерного знака С-06.2



~~С, 7 «ДВИЖЕНИЕ ТРАНСПОРТНЫХ СРЕДСТВ, МАССА КОТОРЫХ С НАГРУЗКОЙ ПРЕВЫШАЕТ ... ТОНН, ЗАПРЕЩЕНО» ДВИЖЕНИЕ СЛИШКОМ ТЯЖЕЛЫХ ТРАНСПОРТНЫХ СРЕДСТВ ЗАПРЕЩЕНО~~

Знак С-07.1 указывает запрещение движения транспортных средств, масса которых с нагрузкой превышает указанное на этом знаке цифровое значение (в тоннах).

Изображение примерного знака С-07.1



Знак С-07.2 указывает запрещение движения транспортных средств, масса которых с нагрузкой превышает указанное на этом знаке цифровое значение (в тоннах) в виде десятичной дроби. В качестве десятичного разделителя используется запятая или точка в зависимости от его отображения в соответствующем государстве.

Изображение примерного знака С-07.2



~~С, 8 «ДВИЖЕНИЕ ТРАНСПОРТНЫХ СРЕДСТВ С НАГРУЗКОЙ НА ОСЬ, ПРЕВЫШАЮЩЕЙ ... ТОНН, ЗАПРЕЩЕНО»~~

Знак С-08.1 указывает запрещение движения транспортных средств с нагрузкой на одну ось, превышающей указанное на этом знаке цифровое значение (в тоннах).

Изображение примерного знака С-08.1



Знак С-08.2 указывает запрещение движения транспортных средств с нагрузкой на одну ось, превышающей указанное на этом знаке цифровое значение (в тоннах) в виде десятичной дроби. В качестве десятичного разделителя используется запятая или точка в зависимости от его отображения в соответствующем государстве.

Изображение примерного знака С-08.2



~~С, 9 «ДВИЖЕНИЕ ТРАНСПОРТНЫХ СРЕДСТВ ИЛИ СОСТАВ ТРАНСПОРТНЫХ СРЕДСТВ ДЛИНОЙ БОЛЕЕ ... МЕТРОВ, ЗАПРЕЩЕНО» ДВИЖЕНИЕ СЛИШКОМ ДЛИННЫХ ТРАНСПОРТНЫХ СРЕДСТВ ЗАПРЕЩЕНО~~

Знак С-09.0 указывает запрещение движения транспортных средств или составов транспортных средств, длина которых превышает указанное на этом знаке цифровое значение (в метрах).



2. Ограничение минимальной дистанции

ОГРАНИЧЕНИЕ МИНИМАЛЬНОЙ ДИСТАНЦИИ

б) Для указания запрещения движения транспортных средств без сохранения между ними дистанции, указанной на знаке, используется знак С-10.0 указывает запрещение движения транспортных средств без сохранения между ними нанесенной на этом знаке дистанции в метрах «ЗАПРЕЩАЕТСЯ ДВИЖЕНИЕ ТРАНСПОРТНЫХ СРЕДСТВ БЕЗ СОХРАНЕНИЯ МЕЖДУ НИМИ ДИСТАНЦИИ, ПО КРАЙНЕЙ МЕРЕ, В ... МЕТРОВ».



23. Запрещение поворота

Для указания запрещения поворота (направо или налево, в зависимости от направления стрелки) используется знак С, 11а «ПОВОРОТ НАЛЕВО ЗАПРЕЩЕН» или знак С, 11б «ПОВОРОТ НАПРАВО ЗАПРЕЩЕН».

ПОВОРОТ НАЛЕВО ЗАПРЕЩЕН

Знак С-11.1 указывает, что поворот налево запрещен.



ПОВОРОТ НАПРАВО ЗАПРЕЩЕН

Знак С-11.2 указывает, что поворот направо запрещен.

**34. Запрещение разворота**

а) Для указания запрещения разворота используется знак С, 12 «РАЗВОРОТ ЗАПРЕЩЕН».

б) В соответствующих случаях обозначение может быть обращено в противоположную сторону.

РАЗВОРОТ ЗАПРЕЩЕН

Знак С-12.0 указывает запрещение разворота. В случае левостороннего движения обозначение на этом знаке должно быть обращено в противоположную сторону.



45. Запрещение обгона**ЗАПРЕЩЕНИЕ ОБГОНА**

Знак С-13.1 указывает ~~Для указания того~~, что, помимо относящихся к обгону общих предписаний, предусмотренных действующими правилами, запрещается обгон всех движущихся по дорогам механических транспортных средств, за исключением двухколесных мопедов и двухколесных мотоциклов без коляски; ~~используется знак С, 13а «ОБГОН ЗАПРЕЩЕН»~~. В случае левостороннего движения обозначение на этом знаке должно быть при необходимости обращено в противоположную сторону. Договаривающиеся стороны выбирают вариант этого знака с красной наклонной полосой или без нее.

Имеется два образца этого знака: С, 13аа и С, 13аб.

**КОНЕЦ ЗАПРЕЩЕНИЯ ОБГОНА**

Знак С-13.2 указывает на прекращение действия запрещения обгона, предусмотренного знаком С-13.1.

Этот знак должен быть круглым с белым или желтым фоном без каймы или, предпочтительно, с узкой черной окантовкой, и на нем должно содержаться светло-серое обозначение, указывающее прекращение действия запрещения обгона, с наклонной черной полосой или предпочтительно с черными параллельными линиями, образующими такую полосу, имеющую наклон справа сверху вниз налево. Наклонная полоса может быть прервана при пересечении серого обозначения. Если полоса не прерывается, то она помещается поверх серого обозначения.

В отступление от положений пункта 1 статьи 6 настоящей Конвенции этот знак может помещаться на обратной стороне знака запрещения обгона, предназначенного для транспортных средств, движущихся во встречном направлении.

Изображение знака С-13.2



ЗАПРЕЩЕНИЕ ОБГОНА ГРУЗОВЫМ ТРАНСПОРТНЫМ СРЕДСТВАМ

Знак С-13.3 указывает на прекращение действия запрещения обгона, предусмотренного знаком С-13.2. В случае левостороннего движения обозначение на этом знаке должно быть обращено в противоположную сторону. Договаривающиеся стороны выбирают вариант этого знака с красной наклонной полосой или без нее.

Имеются два образца этого знака: С-13.3а и С-13.3б.

На дополнительной табличке, помещенной под знаком в соответствии с пунктом 4 статьи 8 настоящей Конвенции, может быть помещено указание об изменении разрешенной максимальной массы транспортных средств, при превышении которой применяется запрещение.

Изображение знака С-13.3



КОНЕЦ ЗАПРЕЩЕНИЯ ОБГОНА ГРУЗОВЫМ ТРАНСПОРТНЫМ СРЕДСТВАМ

Знак С-13.4 указывает на прекращение действия запрещения обгона, предусмотренного знаком С-13.3. В случае левостороннего движения обозначение на этом знаке должно быть обращено в противоположную сторону.

Этот знак должен быть круглым с белым или желтым фоном; он не должен иметь никакой каймы либо может содержать черную окантовку; он должен содержать светло-серое обозначение прекращения действия запрещения обгона, а также наклонную черную полосу, имеющую наклон справа сверху вниз налево, или, предпочтительно, черные параллельные линии, образующие такую полосу. Наклонная полоса может быть прервана при пересечении серого обозначения. Если полоса не прерывается, то она помещается поверх серого обозначения.

В отступление от положений пункта 1 статьи 6 настоящей Конвенции этот знак может помещаться на обратной стороне знака запрещения обгона, предназначенного для грузовых транспортных средств, движущихся во встречном направлении.



56. Ограничение скорости

ОГРАНИЧЕНИЕ МАКСИМАЛЬНОЙ СКОРОСТИ

Знак С-14.1 указывает при помощи нанесенного на него цифрового значения разрешенную максимальную скорость. а) ~~Для указания ограничения скорости не используется знак С, 14 «МАКСИМАЛЬНАЯ СКОРОСТЬ, ОГРАНИЧИВАЕМАЯ УКАЗАННОЙ ЦИФРОЙ».~~ Обозначенная на знаке **Это цифровое значение** указывает максимальную скорость в единице измерения, чаще всего используемой в данной стране для указания скорости транспортных средств. **Эта единица измерения может быть указана на знаке после цифрового значения или под ним. В случае ее указания используется обозначение «км» (километры) или «миль» (мили) соответственно. После или ниже цифры, обозначающей скорость, могут быть добавлены, например, обозначения «км» (километры) или «миль».**

б) Для указания ограничения скорости, применяемого только к транспортным средствам, разрешенная максимальная масса которых превышает определенную цифру, надпись с указанием этой цифры помещается на дополнительной табличке под знаком в соответствии с пунктом 4 статьи 8 настоящей Конвенции.



КОНЕЦ ОГРАНИЧЕНИЯ МАКСИМАЛЬНОЙ СКОРОСТИ

Знак С-14.2 указывает на прекращение действия ограничения максимальной скорости, предусмотренного знаком С-14.1.

Этот знак должен быть круглым с белым или желтым фоном; он не должен иметь каймы либо может содержать лишь узкую черную окантовку, он должен содержать светло-серую надпись, указывающую на прекращение действия

ограничения скорости, а также наклонную черную полосу, имеющую наклон справа сверху вниз налево, или, предпочтительно, черные параллельные линии, образующие такую полосу. Наклонная полоса может быть прервана при пересечении серой надписи. Если полоса не прерывается, то она помещается поверх серого обозначения.

В отступление от положений пункта 1 статьи 6 настоящей Конвенции этот знак может помещаться на обратной стороне знака ограничения максимальной скорости для транспортных средств, движущихся во встречном направлении.



67. Запрещение подачи звукового сигнала

ЗАПРЕЩЕНИЕ ПОДАЧИ ЗВУКОВОГО СИГНАЛА

~~Знак С-15.0 указывает для указания запрещение подачи звуковых сигналов, за исключением случаев, когда это необходимо, во избежание дорожно-транспортных происшествий, используется знак С, 15 «ПОДАЧА ЗВУКОВОГО СИГНАЛА ЗАПРЕЩЕНА».~~

Если этот знак не установлен у въезда в населенный пункт рядом с указателем наименования населенного пункта или непосредственно после этого знака, он должен быть дополнен табличкой образца Н,2 Н-02.0, описанной в пункте 1 подраздела II раздела Н настоящего приложения, на которой указывается расстояние, на котором действует запрещение. Рекомендуется не устанавливать этот знак у въезда в населенные пункты, если запрещение распространяется на все населенные пункты, и предусмотреть, чтобы при въезде в населенный пункт указатель наименования населенного пункта указывал пользователям дороги, что, начиная с этого места, применяются правила движения, действующие в населенных пунктах этой страны.



78. Проезд без остановки запрещен

ПРОЕЗД БЕЗ ОСТАНОВКИ ЗАПРЕЩЕН

~~Знак С-16.0 указывает, что проезд без остановки запрещен. При использовании а) Для указания вблизи таможни, где остановка обязательна, и используется знак С, 16 «ПРОЕЗД БЕЗ ОСТАНОВКИ ЗАПРЕЩЕН». В отступление от положений статьи 8 Конвенции на этом знаке обозначено слово приведена надпись «Таможня», причем предпочтительнее его указывать наносить на двух языках. Договаривающиеся стороны, которые будут пользоваться этими знаками С, 16, должны попытаться достигнуть на региональном уровне договоренности о том, чтобы это слово было обозначено надпись была приведена на одном и том же языке (языках) на всех устанавливаемых ими знаках.~~

б) — Этот знак может использоваться также для указания других случаев запрещения проезда без остановки; при этом При использовании в иных целях надпись слово «Таможня» заменяется другой очень краткой надписью, указывающей причину остановки.



89. Знаки, указывающие конец запрещений или ограничений

а) — Для указания места, где прекращается действие всех запрещений, доводимых до сведения водителей движущихся транспортных средств, запрещающими знаками, используется знак С, 17а «КОНЕЦ ВСЕХ ЗАПРЕЩЕНИЙ МЕСТНОГО ХАРАКТЕРА, ОТНОСЯЩИХСЯ К ДВИЖУЩИМСЯ ТРАНСПОРТНЫМ СРЕДСТВАМ». Этот знак должен быть круглым с белым или желтым фоном без бордюра или с узкой черной каймой и с диагональной полосой, имеющей наклон справа сверху вниз налево, которая может быть черного или темно-серого цвета или состоять из черных или серых параллельных линий.

б) — Для указания места, где прекращается действие запрещения или ограничения, доведенного до сведения водителей движущихся транспортных средств запрещающим или ограничивающим знаком, используется знак С, 17б «КОНЕЦ ОГРАНИЧЕНИЯ СКОРОСТИ» или знак С, 17с «КОНЕЦ ЗАПРЕЩЕНИЯ ОБГОНА», или знак С, 17д «КОНЕЦ ЗАПРЕЩЕНИЯ ОБГОНА ГРУЗОВЫМ ТРАНСПОРТНЫМ СРЕДСТВАМ». Эти знаки аналогичны знаку С, 17а, но на них, кроме того, нанесено светло-серое обозначение запрещения или ограничения, действие которого прекращается.

с) — В отступление от положений пункта 1 статьи 6 настоящей Конвенции указанные в настоящем пункте 8 знаки могут устанавливаться на обратной стороне запрещающего или ограничивающего знака, предназначенного для транспорта, идущего во встречном направлении.

ЗНАКИ, УКАЗЫВАЮЩИЕ КОНЕЦ ЗАПРЕЩЕНИЙ ИЛИ ОГРАНИЧЕНИЙ

Знак С-17.0 указывает, что прекращается действие всех запрещений или ограничений, касающихся движущихся транспортных средств и предусмотренных запрещающими или ограничивающими знаками. Этот знак должен быть круглым с белым или желтым фоном без каймы или, предпочтительно, лишь с узкой черной каймой и с черной полосой либо, предпочтительно, с черными параллельными линиями, образующими такую полосу и имеющими наклон справа сверху вниз налево.

В отступление от положений пункта 1 статьи 6 настоящей Конвенции этот знак может устанавливаться на обратной стороне запрещающего или ограничивающего знака, предназначенного для транспортных средств, движущихся во встречном направлении.

Изображение знака С-17.0

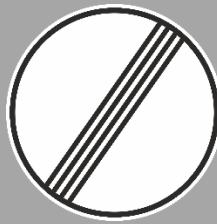

910. Запрещение или ограничение остановки или стоянки

а) i) — Для указания мест, где стоянка запрещена, используется знак С, 18 «СТОЯНКА ЗАПРЕЩЕНА»; для указания мест, где остановка и стоянка запрещены, используется знак С, 19 «ОСТАНОВКА И СТОЯНКА ЗАПРЕЩЕНЫ».

ii) — Знак С, 18 может быть заменен круглым знаком с красной каймой и красной поперечной полосой, на котором изображена черной краской на белом или желтом фоне буква или идеограмма, применяемая в данном государстве для обозначения «стоянки».

ЗАПРЕЩЕНИЕ СТОЯНКИ

Знак С-18.0 указывает места, где стоянка запрещена. Стоянка может быть запрещена также на основании круглого знака с красной каймой и красной косой полосой, имеющей наклон слева сверху вниз направо, на котором на белом или желтом фоне черной или темно-синей краской нанесена буква, применяемая в данном государстве для обозначения «стоянки».

Изображение знака С-18.0



ЗАПРЕЩЕНИЕ ОСТАНОВКИ И СТОЯНКИ

Знак С-19.0 указывает места, где остановка и стоянка запрещены.

Изображение знака С-19.0



iii) — Надписи на дополнительной табличке, помещаемой под знаком, могут ограничивать запрещение, предусмотренное знаками С-18.0 и С-19.0, или указывать, в зависимости от случая:

- а) дни недели или месяца либо время дня суток, когда действует запрещение;
- б) время, после которого знак С, 18 запрещается стоянка, или время, после которого знак С, 19 запрещаются остановка или стоянка;

- с) исключения, касающиеся некоторых категорий пользователей дороги.
- iv) Надписи относительно продолжительности стоянки или остановки, превышение которой запрещается, могут помещаться также не на дополнительной табличке, а в нижней части красного круга знака.

ПОПЕРЕМЕННАЯ СТОЯНКА

b) i) ~~Когда стоянка разрешена, то на одной, то на другой стороне дороги вместо знака С, 18 используются знаки С, 20а или С, 20б «ПОПЕРЕМЕННАЯ СТОЯНКА».~~

Знак С-20.1 указывает места, где стоянка разрешена на одной стороне и запрещена на противоположной стороне дороги в нечетные дни месяца. Час смены стороны определяется национальным законодательством, и им не обязательно должна быть полночь. Полоса на этом знаке должна быть белой.



Знак С-20.2 указывает места, где стоянка разрешена на одной стороне и запрещена на противоположной стороне дороги в четные дни месяца. Час смены стороны определяется национальным законодательством, и им не обязательно должна быть полночь. Обе полосы на этом знаке должны быть белыми.

ii) ~~Запрещение стоянки применяется со стороны знака С, 20а по нечетным дням и со стороны знака С, 20б по четным дням, причем час замены стороны определяется национальным законодательством и им не обязательно должна быть полночь.~~



Знак С-20.3 указывает места, где стоянка разрешена на противоположных сторонах дороги в том случае, когда ~~н~~ национальное законодательство может также определять периодичность чередования стоянки, иную, чем ежедневная. ~~;- в этом случае цифры I и II на знаке заменяются~~ На этом знаке могут содержаться даты, указывающие ~~не~~ периоды чередования, например 1–15 и 16–31 для чередования с 1-го и с 16-го числа каждого месяца.



Дополнительные положения, применяемые к запрещению или ограничению остановки и стоянки

iii) ~~Знак С, 18 с дополнительными надписями в соответствии с положениями пункта 4 статьи 8 настоящей Конвенции может использоваться государствами, которые не применяют знаки С, 19, 20^a и С, 20^b.~~

Договаривающиеся стороны, которые не применяют знаки С-19.0, С-20.1, и С-20.2 и С-20.3, могут использовать вместо них знак С-18.0 с дополнительными надписями в соответствии с положениями пункта 4 статьи 8 настоящей Конвенции.

e) i) ~~За исключением особых случаев, знаки устанавливаются таким образом, чтобы их диск был перпендикулярен оси дороги или слегка наклонен по отношению к плоскости, перпендикулярной этой оси.~~

Знаки, указывающие на запрещения и ограничения стоянки, за исключением особых случаев, устанавливаются перпендикулярно оси дороги или слегка наклоняются по отношению к плоскости, перпендикулярной этой оси. В особых случаях знаки могут устанавливаться параллельно оси дороги. Если в этих случаях используются дополнительные таблички, то они должны соответствовать образцам Н-03.1, Н-03.2 или Н-03.3, описанным в разделе Н.

ii) ~~Все запрещения и ограничения стоянки применяются только на стороне дороги, на которой установлены знаки.~~

iii) ~~При отсутствии иных указаний, которые могут даваться:~~

~~на дополнительной табличке Н, 2 раздела Н настоящего приложения, на которой указывается расстояние, в пределах которого применяется запрещение, либо~~

~~в соответствии с предписаниями, содержащимися в подпункте e) v) настоящего пункта, «Запрещения и ограничения стоянки применяются, начиная от знака и до ближайшего выхода дороги, если не предусмотрено иное.~~

iv) ~~Под знаком, устанавливаемым в месте, от которого начинает применяться запрещение, может помещаться дополнительная табличка Н, 3^a или Н, 4^a, описанная в разделе Н настоящего приложения. Под знаками, повторяющими запрещение, может помещаться дополнительная табличка Н, 3^b или Н, 4^b, описанная в разделе Н настоящего приложения. В месте, где прекращается запрещение, может помещаться еще один запрещающий знак с дополнительной табличкой Н, 3^c или Н, 4^c, описанной в разделе Н настоящего приложения. Таблички Н, 3 помещаются параллельно оси дороги, а таблички Н, 4 перпендикулярно этой оси. Если на табличках Н, 3 указаны расстояния, они указывают расстояния, на которых применяется запрещение в направлении, указанном стрелкой.~~

Если запрещение и ограничения стоянки перестают применяться до ближайшего выхода дороги, то знак, к которому добавляется дополнительная табличка Н-03.1 или Н-04.1, описанная в разделе Н, может использоваться в точке, от которой начинает применяться запрещение стоянки. Дополнительная табличка Н-03.2 или Н-04.2, описанная в пункте 2 подраздела II раздела Н, может использоваться для повторения запрещения при условии, что соответственно дополнительные таблички Н-03.1 или Н-04.1 используются для указания начала применения запрещения. Дополнительная табличка Н-03.3 или Н-04.3, описанная в разделе Н, используется в месте, где прекращается запрещение, при условии, что соответственно дополнительные таблички Н-03.1 или Н-04.1 используются для указания начала применения запрещения, если не применяются иные правила стоянки. Таблички Н-03.1, Н-03.2 и Н-03.3 помещаются параллельно оси дороги, а таблички Н-04.1, Н-04.2 и Н-04.3 — перпендикулярно этой оси. Если на этих табличках указаны расстояния, то они обозначают расстояния, на которых применяется запрещение в направлении, указанном стрелкой.

v) ~~Если действие запрещения прекращается до ближайшего выхода дороги, устанавливается знак с описанной в подпункте e) iv) выше дополнительной табличкой, на которой указывается конец запрещения. Однако, когда~~Если запрещение

применяется лишь на коротком расстоянии, ~~то~~ может устанавливаться лишь один знак, ~~состоящий~~ **содержащий**:

- ~~из круга кайму~~ красного цвета с указанием расстояния, в пределах которого данное запрещение применяется, либо
- ~~из дополнительной таблички~~ **Н-02.0, Н-03.1 или Н-04.1 Н-3, описанную в разделе Н, которая указывает на небольшое расстояние.**

vi) — В местах, оборудованных паркометрами, наличие этих паркометров означает, что стоянка является платной и что ее продолжительность ограничивается временем работы минутного механизма.

Раздел D ПРЕДПИСЫВАЮЩИЕ ЗНАКИ

I. Общие характеристики и обозначения

1. Предписывающие знаки должны быть круглыми, за исключением знаков ~~D, 10~~ **D-08.0**, описанных в пункте 10 подраздела II настоящего раздела, которые должны быть прямоугольными; их диаметр должен быть не менее 0,60 м вне населенных пунктов и не менее 0,40 м в населенных пунктах. Однако знаки диаметром не менее 0,30 м могут использоваться в сочетании со световыми дорожными сигналами или устанавливаться на тумбах островков безопасности.

2. При отсутствии иных указаний эти знаки должны быть синего цвета, а обозначения — ~~должны быть~~ белого или светлого цвета, или, как возможный вариант, ~~знаки должны быть~~ белого цвета с красной каймой, а обозначения ~~должны быть~~ черного цвета.

II. Описание-Определения и изображения

1. Обязательное направление

ОБЯЗАТЕЛЬНОЕ НАПРАВЛЕНИЕ НАЛЕВО

Знак D-01.1 указывает, что единственным и обязательным направлением движения транспортных средств является направление налево.

~~Для указания того, что транспортные средства должны следовать в данном направлении или только в определенных направлениях, используется образец D, 1a знака D, 1 «ОБЯЗАТЕЛЬНОЕ НАПРАВЛЕНИЕ», в котором стрелка или стрелки направлены в соответствующем направлении или соответствующих направлениях. Однако в отступление от положений подраздела I настоящего раздела вместо знака D, 1a может использоваться знак D, 1b. Знак D, 1b должен быть черного цвета с белой каймой и иметь обозначение белого цвета.~~

Изображение знака D-01.1



Знак D-01.2 указывает, что единственным и обязательным направлением движения транспортных средств является направление налево.

Изображение знака D-01.2



ОБЯЗАТЕЛЬНЫЕ НАПРАВЛЕНИЯ НАЛЕВО ИЛИ ПРЯМО

Знак D-01.3 указывает, что единственными и обязательными направлениями движения транспортных средств являются направления налево или прямо.

Изображение знака D-01.3



ОБЯЗАТЕЛЬНОЕ НАПРАВЛЕНИЕ ПРЯМО

Знак D-01.4 указывает, что единственным и обязательным направлением движения транспортных средств является направление прямо.

Изображение знака D-01.4



ОБЯЗАТЕЛЬНОЕ НАПРАВЛЕНИЕ НАПРАВО

Знак D-01.5 указывает, что единственным и обязательным направлением движения транспортных средств является направление направо.

Изображение знака D-01.5



Знак D-01.6 указывает, что единственным и обязательным направлением движения транспортных средств является направление направо.



ОБЯЗАТЕЛЬНЫЕ НАПРАВЛЕНИЯ НАПРАВО ИЛИ ПРЯМО

Знак D-01.7 указывает, что единственными и обязательными направлениями движения транспортных средств являются направления направо или прямо.



ОБЯЗАТЕЛЬНЫЕ НАПРАВЛЕНИЯ НАЛЕВО ИЛИ НАПРАВО

Знак D-01.8 указывает, что единственными и обязательными направлениями движения транспортных средств являются направления налево или направо.



2. Обязательный объезд препятствия

ОБЯЗАТЕЛЬНЫЙ ОБЪЕЗД ПРЕПЯТСТВИЯ СЛЕВА

Знак D, 2 «ОБЯЗАТЕЛЬНЫЙ ОБЪЕЗД ПРЕПЯТСТВИЯ», установленный, в отступление от положений пункта 1 статьи 6 Конвенции, на островке безопасности или перед каким-либо препятствием на дороге, указывает, что транспортные средства обязаны объезжать островок безопасности или препятствие со стороны, указанной стрелкой.

Знак D-02.1 указывает, что транспортные средства должны объезжать островок безопасности или препятствие слева. В отступление от положений пункта 1 статьи 6 настоящей Конвенции этот знак помещается на островке безопасности или перед препятствием на проезжей части.

Изображение знака D-02.1

**ОБЯЗАТЕЛЬНЫЙ ОБЪЕЗД ПРЕПЯТСТВИЯ СПРАВА**

Знак D-02.2 указывает, что транспортные средства должны объезжать островок безопасности или препятствие справа. В отступление от положений пункта 1 статьи 6 настоящей Конвенции этот знак помещается на островке безопасности или перед препятствием на проезжей части.

Изображение знака D-02.2

**ОБЯЗАТЕЛЬНЫЙ ОБЪЕЗД ПРЕПЯТСТВИЯ СЛЕВА ИЛИ СПРАВА**

Знак D-02.3 указывает, что транспортные средства должны объезжать островок безопасности или препятствие слева либо справа. В отступление от положений пункта 1 статьи 6 настоящей Конвенции этот знак помещается на островке безопасности или перед препятствием на проезжей части.

Изображение знака D-02.3

3. Обязательное круговое движение**ОБЯЗАТЕЛЬНОЕ КРУГОВОЕ ДВИЖЕНИЕ**

3. — Знак D, 3 **D-03.0 «ОБЯЗАТЕЛЬНОЕ КРУГОВОЕ ДВИЖЕНИЕ»** указывает, что транспортные средства при круговом движении обязаны следовать в направлении стрелок. Если перекресток с обязательным круговым движением обозначен знаком D, 3 **D-03.0** в сочетании со знаком B, 1 **B-01.0** или B, 2 **B-02.0**, то транспортное средство, находящееся на перекрестке с круговым движением, пользуется преимущественным правом проезда. В случае левостороннего движения обозначение на этом знаке должно быть обращено в противоположную сторону.



4. Обязательная велосипедная дорожка

ОБЯЗАТЕЛЬНАЯ ВЕЛОСИПЕДНАЯ ДОРОЖКА

Знак ~~D, 4a~~ **D-04.1 «ОБЯЗАТЕЛЬНАЯ ВЕЛОСИПЕДНАЯ ДОРОЖКА»** указывает велосипедистам, что дорожка, в начале которой он установлен, предназначена для них, и указывает водителям других транспортных средств, что они не имеют права пользоваться этой дорожкой. Велосипедисты обязаны пользоваться этой дорожкой, если она проходит вдоль проезжей части дороги, пешеходной дорожки или дорожки для всадников и ведет в том же направлении. Однако водители ~~мопедов велосипедов~~ **мопедов с подвесным двигателем** также обязаны пользоваться этой дорожкой при тех же условиях, если это предусматривается национальным законодательством или предписывается дополнительной табличкой, содержащей надпись или обозначение знака ~~С, 3d~~ **С-03.4**.



КОНЕЦ ОБЯЗАТЕЛЬНОЙ ВЕЛОСИПЕДНОЙ ДОРОЖКИ

Знак D-04.2 указывает велосипедистам на окончание обязательной велосипедной дорожки. Это знак идентичен знаку D-04.1, но он перечеркивается наклонной красной полосой или, предпочтительно, красными параллельными линиями, образующими такую полосу, имеющую наклон справа сверху вниз налево. Эта полоса может быть прервана при пересечении обозначения. Если она не прерывается, то она должна помещаться поверх обозначения.

В отступление от положений пункта 1 статьи 6 настоящей Конвенции этот знак может помещаться на обратной стороне знака D-04.1, предназначенного для велосипедистов, движущихся во встречном направлении.

Изображение знака D-04.2



5. Обязательная дорожка для пешеходов

ОБЯЗАТЕЛЬНАЯ ДОРОЖКА ДЛЯ ПЕШЕХОДОВ

Знак ~~D-5a~~ **D-04.3 «ОБЯЗАТЕЛЬНАЯ ДОРОЖКА ДЛЯ ПЕШЕХОДОВ»** указывает пешеходам, что дорожка, в начале которой он установлен, предназначена для них, и указывает другим участникам дорожного движения, что они не имеют права пользоваться этой дорожкой. Пешеходы обязаны пользоваться этой дорожкой, если она проходит вдоль проезжей части дороги, велосипедной дорожки или дорожки для всадников и ведет в том же направлении.

Изображение знака D-04.3



КОНЕЦ ОБЯЗАТЕЛЬНОЙ ДОРОЖКИ ДЛЯ ПЕШЕХОДОВ

Знак D-04.4 указывает пешеходам на окончание обязательной дорожки для пешеходов. Этот знак идентичен знаку D-04.3, но он перечеркивается наклонной красной полосой или, предпочтительно, красными параллельными линиями, образующими такую полосу, имеющую наклон справа сверху вниз налево. Эта полоса может быть прервана при пересечении обозначения. Если она не прерывается, то она должна помещаться поверх обозначения.

В отступление от положений пункта 1 статьи 6 настоящей Конвенции этот знак может помещаться на обратной стороне знака D-04.3, предназначенного для пешеходов, движущихся во встречном направлении.

Изображение знака D-04.4



6. Обязательная дорожка для всадников**ОБЯЗАТЕЛЬНАЯ ДОРОЖКА ДЛЯ ВСАДНИКОВ**

Знак ~~D, 6a~~ **D-04.5** «~~ОБЯЗАТЕЛЬНАЯ ДОРОЖКА ДЛЯ ВСАДНИКОВ~~» указывает всадникам, что дорожка, в начале которой он установлен, предназначена для них, и указывает другим участникам дорожного движения, что они не имеют права пользоваться этой дорожкой. Всадники обязаны пользоваться этой дорожкой, если она проходит вдоль проезжей части дороги, велосипедной или пешеходной дорожки и ведет в том же направлении.

**КОНЕЦ ОБЯЗАТЕЛЬНОЙ ДОРОЖКИ ДЛЯ ВСАДНИКОВ**

Знак D-04.6 указывает всадникам на окончание обязательной дорожки для них. Этот знак идентичен знаку D-04.5, но он перечеркивается наклонной красной полосой или, предпочтительно, красными параллельными линиями, образующими такую полосу, имеющую наклон справа сверху вниз налево. Эта полоса может быть прервана при пересечении обозначения. Если она не прерывается, то она должна помещаться поверх обозначения.

В отступление от положений пункта 1 статьи 6 настоящей Конвенции этот знак может помещаться на обратной стороне знака D-04.5, предназначенного для всадников, движущихся во встречном направлении.

7. Обязательная дорожка для двух категорий пользователей дороги**ОБЯЗАТЕЛЬНАЯ ДОРОЖКА ДЛЯ ДВУХ КАТЕГОРИЙ ПОЛЬЗОВАТЕЛЕЙ ДОРОГИ**

Знак D-05.1 указывает обеим категориям пользователей дороги, изображенным на этом знаке соответствующими обозначениями, что дорожка, в начале которой знак установлен, предназначена для них, и указывает другим пользователям дороги, что они не имеют права пользоваться этой дорожкой. Пользователи дороги, изображенные на этом знаке соответствующими обозначениями, обязаны пользоваться этой дорожкой.

Обозначения пользователей дороги размещаются на знаке рядом друг с другом и разделяются вертикальной полосой, проходящей через центр знака. Каждое обозначение означает, что соответствующая категория должна пользоваться стороной дорожки, предназначенной для этой категории, и указывает на то, что другие пользователи не имеют права пользоваться этой стороной. Обе стороны дорожки должны быть четко разграничены естественными средствами или дорожной разметкой.

Изображение примерного знака D-05.1



КОНЕЦ ОБЯЗАТЕЛЬНОЙ ДОРОЖКИ ДЛЯ ДВУХ КАТЕГОРИЙ ПОЛЬЗОВАТЕЛЕЙ ДОРОГИ

Знак D-05.2 указывает обеим категориям пользователей дороги, изображенным на этом знаке соответствующими обозначениями, на окончание обязательной дорожки для них. Этот знак идентичен знаку D-05.1, но он перечеркивается наклонной красной полосой или, предпочтительно, красными параллельными линиями, образующими такую полосу, имеющую наклон справа сверху вниз налево. Эта полоса может быть прервана при пересечении обозначения. Если она не прерывается, то она должна помещаться поверх обозначения.

В отступление от положений пункта 1 статьи 6 настоящей Конвенции этот знак может помещаться на обратной стороне знака D-05.1, предназначенного для тех же пользователей дороги, движущихся во встречном направлении.

Изображение примерного знака D-05.2



ОБЯЗАТЕЛЬНАЯ ОБЩАЯ ДОРОЖКА ДЛЯ ДВУХ КАТЕГОРИЙ ПОЛЬЗОВАТЕЛЕЙ ДОРОГИ

Знак D-05.3 указывает обеим категориям пользователей дороги, изображенным на этом знаке соответствующими обозначениями, что дорожка, в начале которой знак установлен, предназначена для их совместного использования, и указывает другим пользователям дороги, что они не имеют права пользоваться этой дорожкой. Пользователи дороги, изображенные на этом знаке соответствующими обозначениями, обязаны пользоваться этой дорожкой.

Обозначения пользователей дороги на этом знаке располагаются друг над другом. Порядок расположения обозначений произвольный. Меры предосторожности, которые надлежит принимать обеим категориям пользователей, устанавливаются конкретными положениями национального законодательства.

Изображение примерного знака D-05.3



КОНЕЦ ОБЯЗАТЕЛЬНОЙ ОБЩЕЙ ДОРОЖКИ ДЛЯ ДВУХ КАТЕГОРИЙ ПОЛЬЗОВАТЕЛЕЙ ДОРОГИ

Знак D-05.4 указывает обоим категориям пользователей дороги, изображенным на этом знаке соответствующими обозначениями, на окончание обязательной общей дорожки для них. Этот знак идентичен знаку D-05.3, но он перечеркивается наклонной красной полосой или, предпочтительно, красными параллельными линиями, образующими такую полосу, имеющую наклон справа сверху вниз налево. Эта полоса может быть прервана при пересечении обозначений. Если она не прерывается, то она должна помещаться поверх обозначений.

В отступление от положений пункта 1 статьи 6 настоящей Конвенции этот знак может помещаться на обратной стороне знака D-05.3, предназначенного для тех же пользователей дороги, движущихся во встречном направлении.

Изображение примерного знака D-05.4



78. Обязательная минимальная скорость

ОБЯЗАТЕЛЬНАЯ МИНИМАЛЬНАЯ СКОРОСТЬ

Знак ~~D-7~~ **D-06.1 «ОБЯЗАТЕЛЬНАЯ МИНИМАЛЬНАЯ СКОРОСТЬ»** указывает водителям, что транспортные средства, движущиеся по дороге, в начале которой он установлен, что они должны двигаться, по крайней мере, с указанной скоростью. Обозначенная на знаке цифра указывает эту скорость в единице измерения, чаще всего используемой в этой стране для указания скорости транспортных средств. После цифры, обозначающей скорость, могут быть добавлены, например, обозначения «км» (километров) или «миль». Эта единица измерения может быть указана на знаке после цифры или под ней.

Изображение примерного знака D-06.1



8. ~~Конец обязательной минимальной скорости~~**КОНЕЦ ОБЯЗАТЕЛЬНОЙ МИНИМАЛЬНОЙ СКОРОСТИ**

Знак ~~Д,8~~ **D-06.2** «~~КОНЕЦ ОБЯЗАТЕЛЬНОЙ МИНИМАЛЬНОЙ СКОРОСТИ~~» указывает водителям транспортных средств на прекращение действия обязательной минимальной скорости, предписанной знаком ~~Д,7~~ **D-06.1**. Этот ~~знак Д,8~~ идентичен знаку ~~Д,7~~ **D-06.1**, но он перечеркивается наклонной красной полосой или, предпочтительно, красными параллельными линиями, образующими такую полосу, имеющую наклон справа сверху вниз налево. Эта полоса может быть прервана при пересечении цифры, приведенной на знаке. Если она не прерывается, то она должна помещаться поверх этой цифры.

В отступление от положений пункта 1 статьи 6 настоящей Конвенции этот знак может помещаться на обратной стороне знака **D-06.1**, предназначенного для водителей, движущихся во встречном направлении.

Изображение примерного знака D-06.2

9. Цепи противоскольжения обязательны**ЦЕПИ ПРОТИВОСКОЛЬЖЕНИЯ ОБЯЗАТЕЛЬНЫ**

Знак ~~Д,9а~~ **D-07.1** «~~ЦЕПИ ПРОТИВОСКОЛЬЖЕНИЯ ОБЯЗАТЕЛЬНЫ~~» указывает водителям, что их транспортные средства, движущиеся по дороге, в начале которой он установлен, в ~~ежедневных условиях~~ ситуациях, когда проезжая часть покрыта снегом и/или льдом, обязаны иметь не менее чем на двух ведущих колесах цепи противоскольжения.

Изображение знака D-07.1

**КОНЕЦ ОБЯЗАТЕЛЬНОГО ПРИМЕНЕНИЯ ЦЕПЕЙ ПРОТИВОСКОЛЬЖЕНИЯ**

Знак **D-07.2** указывает водителям на окончание действия требования об обязательном применении цепей противоскольжения в силу знака **D-07.1**. Этот знак идентичен знаку **D-07.1**, но он перечеркивается наклонной красной полосой или, предпочтительно, красными параллельными линиями, образующими такую полосу, имеющую наклон справа сверху вниз налево. Эта полоса может быть прервана при пересечении обозначения. Если она не прерывается, то она должна помещаться поверх обозначения.

В отступление от положений пункта 1 статьи 6 настоящей Конвенции этот знак может помещаться на обратной стороне знака D-07.1, предназначенного для водителей, движущихся во встречном направлении.



10. Обязательное направление движения транспортных средств, перевозящих опасные грузы

~~Знаки D, 10a; D, 10b и D, 10c указывают обязательное направление движения транспортных средств, перевозящих опасные грузы.~~

ОБЯЗАТЕЛЬНОЕ НАПРАВЛЕНИЕ ДВИЖЕНИЯ ТРАНСПОРТНЫХ СРЕДСТВ, ПЕРЕВОЗЯЩИХ ОПАСНЫЕ ГРУЗЫ

Знак D-08.0 указывает водителям транспортных средств, перевозящих опасные грузы, направление, в котором они должны двигаться. На этом знаке содержится одно из обозначений, используемых на знаках C-03.8, C-03.13 или C-03.14 для указания типа перевозимых опасных грузов, и один из знаков D-01.1, D-01.2, D-01.4, D-01.5 или D-01.6 для указания направления движения.

Фон этого знака должен быть белым.



11. ~~Замечания относительно сочетания знаков D, 4; D, 5 и D, 6~~

~~а) Указание на то, что дорожка предназначена для двух категорий участников дорожного движения и движение других участников движения запрещено, обозначается предписывающим знаком с обозначениями тех двух категорий пользователей, которым разрешено пользоваться дорожкой, в начале которой он установлен.~~

~~б) В том случае, если обозначения размещены на знаке рядом друг с другом и разделены вертикальной полосой, проходящей через центр знака, каждое обозначение означает, что соответствующая категория должна пользоваться стороной дорожки, предназначенной для этой категории, и указывает на то, что другие пользователи не имеют права пользоваться этой стороной. Обе стороны дорожки должны быть четко разграничены естественными средствами или дорожной разметкой.~~

~~в) В том случае, если обозначения расположены друг над другом, знак указывает на то, что соответствующие категории пользователей могут совместно пользоваться этой дорожкой. Порядок расположения обозначений произвольный. Меры~~

предосторожности, которые надлежит принимать обеим категориям пользователей, устанавливаются конкретными положениями национального законодательства.

Знаки D, 11a и D, 11b являются примерами сочетания знаков D, 4 и D, 5.

Раздел E ЗНАКИ ОСОБЫХ ПРЕДПИСАНИЙ

I. Общие характеристики и обозначения

Знаки особых предписаний должны быть квадратными или прямоугольными, обычно с обозначением или надписью светлого цвета на синем фоне либо с обозначением или надписью темного цвета на светлом фоне.

II. Описание Определения и изображения

1. Знаки, указывающие на предписания или предупреждение об опасности, относящиеся к одной или нескольким полосам движения

Знаки, подобные тем, которые приводятся ниже, означают, что предписание или предупреждение об опасности относится только к одной или нескольким полосам движения, определенным продольной разметкой на проезжей части с несколькими полосами движения, предназначенными для движения в одном направлении. Эти знаки могут также указывать на полосу движения, отведенные для встречного транспорта. Знак, указывающий предписание или предупреждающий об опасности, наносится на каждой из соответствующих стрелок:

i) — E, 1a «**ОБЯЗАТЕЛЬНАЯ МИНИМАЛЬНАЯ СКОРОСТЬ НА РАЗЛИЧНЫХ ПОЛОСАХ ДВИЖЕНИЯ**»

ii) — E, 1b «**ОБЯЗАТЕЛЬНАЯ МИНИМАЛЬНАЯ СКОРОСТЬ НА ПОЛОСЕ**». Этот знак может использоваться для выделения полосы движения для «тихоходных транспортных средств».

iii) — E, 1c «**ОГРАНИЧЕНИЯ СКОРОСТИ, ДЕЙСТВУЮЩИЕ НА РАЗЛИЧНЫХ ПОЛОСАХ ДВИЖЕНИЯ**». Кайма по краю круга должна быть красного цвета, обозначение — черного цвета.

ПРЕДПИСАНИЕ ИЛИ ПРЕДУПРЕЖДЕНИЕ ОБ ОПАСНОСТИ, ОТНОСЯЩЕЕСЯ К ПОЛОСЕ ДВИЖЕНИЯ

Знак E-01.0 указывает, что предписание или предупреждение об опасности относится к полосе, определенной продольной разметкой на проезжей части с несколькими полосами движения, предназначенными для движения в одном направлении. Этот знак может также указывать полосу движения, отведенную для встречного транспорта. Знак, указывающий предписание или предупреждающий об опасности, наносится на каждой из соответствующих стрелок.

Изображение примерного знака E-01.0

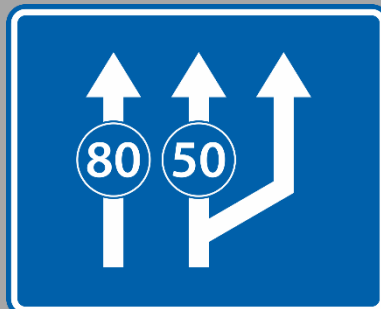

2. Знаки, указывающие полосы движения, выделенные для автобусов или других категорий транспортных средств

ПОЛОСА ДВИЖЕНИЯ, ВЫДЕЛЕННАЯ ДЛЯ АВТОБУСОВ

Знаки, подобные знакам Е, 2а, и Е, 2б, являются примерами знаков, указывающих на многополосной проезжей части, ~~определенную продольной разметкой на проезжей части с несколькими полосами движения~~ и выделенной для автобусов в соответствии с пунктом 2 статьи 26-bis. Этот знак может также указывать полосу движения, отведенную для встречного транспорта. На соответствующей стрелке помещается дополнительная табличка Н-05.0 с обозначением автобуса или только обозначение автобуса.

Изображение примерного знака Е-02.1

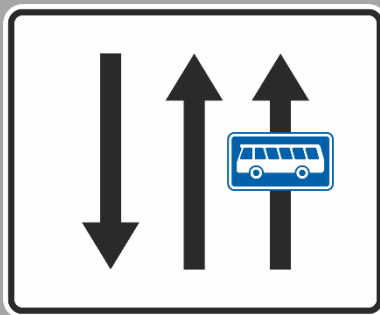

ПОЛОСА ДВИЖЕНИЯ, ВЫДЕЛЕННАЯ ДЛЯ КОНКРЕТНЫХ КАТЕГОРИЙ ТРАНСПОРТНЫХ СРЕДСТВ

Знак Е-02.2 указывает пользователям дороги положение полосы движения на многополосной проезжей части, выделенной для транспортных средств конкретных категорий в соответствии с пунктом 1 статьи 26-bis. На соответствующей стрелке помещается дополнительная табличка Н-05.0 с обозначением данного типа категории транспортного средства или только обозначение данной категории транспортного средства.

Изображение примерного знака Е-02.2

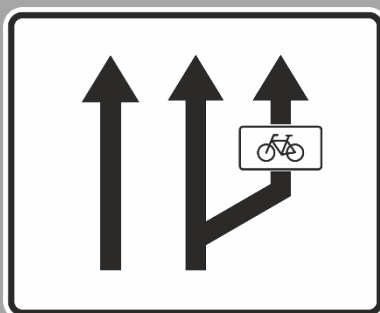

43. Знаки предварительного перестроения в рядах

Пример знака предварительного перестроения в рядах на перекрестках дорог с несколькими полосами движения: Е, 4.

ПРЕДВАРИТЕЛЬНОЕ ПЕРЕСТРОЕНИЕ В РЯДАХ

Знак Е-03.0 указывает пользователям дороги направления движения по каждой из полос многополосной проезжей части на перекрестках, с тем чтобы они могли заранее перестраиваться в рядах до въезда на перекресток. Может быть добавлена разметка полос.

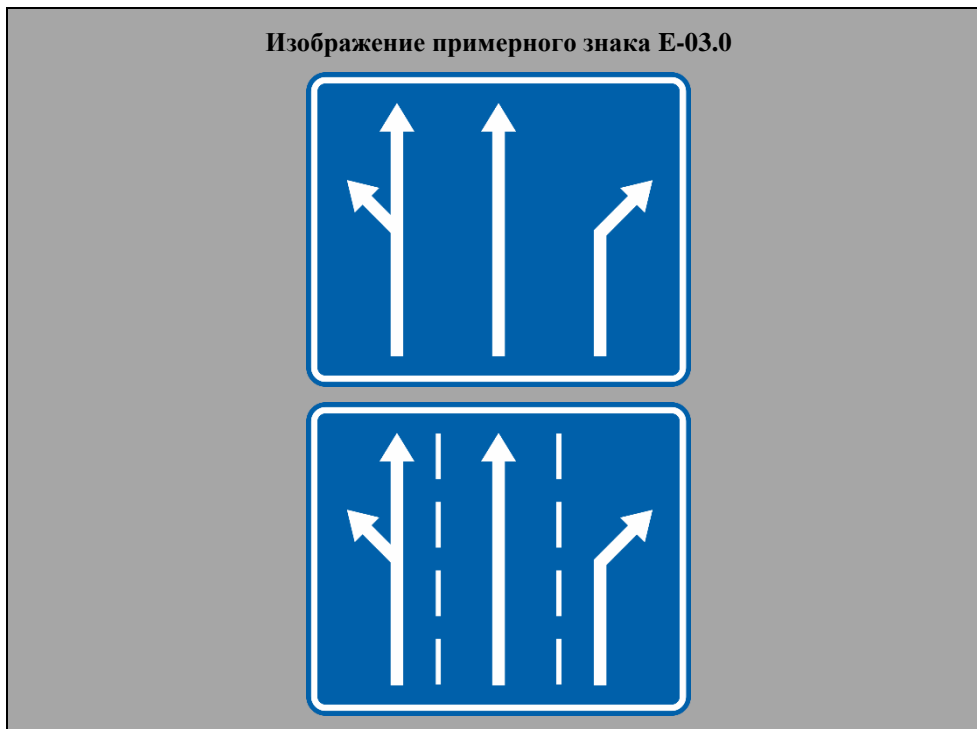

34. Знак «ОДНОСТОРОННЕЕ ДВИЖЕНИЕ» «Одностороннее движение»

а) — Когда необходимо указать дорогу или проезжую часть с односторонним движением, могут быть установлены два различных знака «ОДНОСТОРОННЕЕ ДВИЖЕНИЕ»:

i) — Знак Е, 3а, установленный более или менее перпендикулярно оси проезжей части дороги; щиток знака должен быть квадратным.

ii) — Знак Е, 3б, установленный почти параллельно оси проезжей части дороги; щиток знака представляет собой удлиненный прямоугольник, длинная сторона которого расположена горизонтально. На стрелке знака Е, 3б могут быть нанесены на национальном языке или на одном из национальных языков государства слова «Одностороннее движение».

ОДНОСТОРОННЕЕ ДВИЖЕНИЕ

Знак E-04.1 указывает пользователям дороги на проезжую часть с односторонним движением. Этот знак устанавливается перпендикулярно оси проезжей части дороги. Он должен быть квадратным или прямоугольным с синим фоном и белым обозначением.



Знак E-04.2 указывает пользователям дороги на проезжую часть с односторонним движением. Этот знак устанавливается параллельно оси проезжей части дороги; он представляет собой удлиненный прямоугольник, длинные стороны которого расположены горизонтально, с синим фоном и белым обозначением. На стрелке этого знака может быть нанесена на государственном языке или на одном из государственных языков соответствующего государства надпись «Одностороннее движение». Обозначение на этом знаке может быть обращено в противоположную сторону.



б) Знаки E_{3a} E-04.1 и E_{3b} E-04.2 могут устанавливаться независимо от того, установлены ли до въезда на улицу запрещающие или предписывающие знаки.

5. Знаки, предупреждающие о въезде на автомагистраль или о выезде с автомагистрали

а) — Знак Е, 5а «АВТОМАГИСТРАЛЬ» должен устанавливаться в месте, начиная с которого применяются специальные правила движения по автомагистралям.

АВТОМАГИСТРАЛЬ

Знак Е-05.1 указывает водителям автотранспортных средств место въезда на автомагистраль, где начинают применяться специальные правила движения по автомагистрали. Он устанавливается на въезде на автомагистраль. Это знак с синим или зеленым фоном и белым обозначением.

Изображение знака Е-05.1



КОНЕЦ АВТОМАГИСТРАЛИ

б) — Знак Е, 5б «КОНЕЦ АВТОМАГИСТРАЛИ» должен устанавливаться в месте, где перестают применяться указанные правила.

Знак Е-05.2 указывает водителям автотранспортных средств, что действие специальных правил, предусмотренных знаком Е-05.1, прекращается с места его установки. Этот знак идентичен знаку Е-05.1, но он перечеркивается диагональной красной полосой или, предпочтительно, красными параллельными линиями, образующими такую полосу, проходящую с верхнего правого угла в нижний левый угол. Эта диагональная полоса может быть прервана при пересечении обозначения. Если она не прерывается, то она должна помещаться поверх обозначения.

е) — Этот знак Е, 5б можно также использовать и повторять для предупреждения о приближении к концу автомагистрали; в нижней части каждого установленного таким образом знака указывается расстояние между знаком и концом автомагистрали или же с этой целью используется дополнительная табличка Н-01.0, описанная в пункте 1 подраздела II раздела Н.

д) — Эти знаки должны иметь голубой или зеленый фон.

Изображение знака Е-05.2



- б. Знаки, предупреждающие о въезде на дорогу, на которой действуют правила движения, применимые к автомагистралям, или о выезде с такой дороги

АВТОМОБИЛЬНАЯ ДОРОГА

а) — Знак ~~Е, 6а~~ **Е-06.1 «АВТОМОБИЛЬНАЯ ДОРОГА»** указывает водителям транспортных средств место въезда на автомобильную дорогу, ~~должен устанавливаться на месте, начиная с которого~~ **начинают применяться** специальные правила движения по дорогам, ~~иным, чем автомагистрали не являющимся автомагистралями, которые предназначаются, предназначенными~~ для автомобильного движения и не обслуживаемыми придорожными владениями. На дополнительной табличке, помещенной под ~~этим~~ **этим** знаком ~~Е, 6а~~, может быть указано, что в отступление от правил въезд в придорожные владения разрешается. **Это знак с синим или зеленым фоном и белым обозначением.**

Изображение знака Е-06.1



КОНЕЦ АВТОМОБИЛЬНОЙ ДОРОГИ

Знак Е-06.2 указывает водителям автотранспортных средств, что действие специальных правил, предусмотренных знаком Е-06.1, прекращается с места его установки. Этот знак идентичен знаку Е-06.1, но он перечеркивается диагональной красной полосой или, предпочтительно, красными параллельными линиями, образующими такую полосу, проходящую с верхнего правого угла в нижний левый угол. Эта диагональная полоса может быть прервана при пересечении обозначения. Если она не прерывается, то она должна помещаться поверх обозначения.

б) — Этот ~~Знак Е, 6б~~ **«КОНЕЦ АВТОМОБИЛЬНОЙ ДОРОГИ»** можно также использовать и повторять для предупреждения о приближении к концу автомобильной дороги; в нижней части каждого установленного таким образом знака **или на дополнительной табличке Н-01.0, описанной в пункте 1 подраздела II раздела Н,** указывается расстояние между знаком и концом автомобильной дороги.

е) — Эти знаки должны иметь голубой или зеленый фон.

Изображение знака Е-06.2



7. Знаки, указывающие начало и конец населенного пункта**НАЧАЛО НАСЕЛЕННОГО ПУНКТА**

а) — На знаке, указывающем начало населенного пункта, приводится название населенного пункта или символ в виде силуэта населенного пункта, либо и то и другое вместе. Знаки E, 7a; E, 7b; E, 7c и E, 7d являются примерами знаков, обозначающих начало населенного пункта.

Знак E-07.1 указывает пользователям дороги начало населенного пункта, где применяются особые правила, регулирующие дорожное движение в населенных пунктах на территории государства. На этом знаке содержится название населенного пункта. Вместо этого знака могут использоваться знаки E-07.3 или E-07.5.

Изображение примерного знака E-07.1

**КОНЕЦ НАСЕЛЕННОГО ПУНКТА**

Знак E-07.2 указывает пользователям дороги конец населенного пункта, а также прекращение действия правил, предусмотренных знаком E-07.1. Этот знак идентичен знаку E-07.1, но он перечеркивается диагональной красной полосой или, предпочтительно, красными параллельными линиями, образующими такую полосу, проходящую с верхнего правого угла в нижний левый угол. Эта диагональная полоса может быть прервана при пересечении названия населенного пункта. Если она не прерывается, то она должна помещаться поверх названия населенного пункта.

Изображение примерного знака E-07.2

**НАЧАЛО НАСЕЛЕННОГО ПУНКТА**

Знак E-07.3 указывает пользователям дороги начало населенного пункта, где применяются особые правила, регулирующие дорожное движение в населенных пунктах на территории государства. На этом знаке содержится изображение населенного пункта. Вместо этого знака могут использоваться знаки E-07.1 или E-07.5.

Изображение знака E-07.3



КОНЕЦ НАСЕЛЕННОГО ПУНКТА

Знак E-07.4 указывает пользователям дороги конец населенного пункта, а также прекращение действия правил, предусмотренных знаком E-07.3. Этот знак идентичен знаку E-07.3, но он перечеркивается диагональной красной полосой или, предпочтительно, красными параллельными линиями, образующими такую полосу, проходящую с верхнего правого угла в нижний левый угол. Эта диагональная полоса может быть прервана при пересечении изображения населенного пункта. Если она не прерывается, то она должна помещаться поверх изображения населенного пункта.

Изображение знака E-07.4



НАЧАЛО НАСЕЛЕННОГО ПУНКТА

Знак E-07.5 указывает пользователям дороги начало населенного пункта, где применяются особые правила, регулирующие дорожное движение в населенных пунктах на территории государства. На этом знаке содержатся название и изображение населенного пункта. Вместо этого знака могут использоваться знаки E-07.1 или E-07.3.

Изображение примерного знака E-07.5



КОНЕЦ НАСЕЛЕННОГО ПУНКТА

Знак E-07.6 указывает пользователям дороги конец населенного пункта, а также прекращение действия правил, предусмотренных знаком E-07.5. Этот знак, идентичен знаку E-07.5, но он перечеркивается диагональной красной полосой или, предпочтительно, красными параллельными линиями, образующими такую полосу, проходящую с верхнего правого угла в нижний левый угол. Эта диагональная полоса может быть прервана при пересечении названия и изображения населенного пункта. Если она не прерывается, то она должна помещаться поверх них.

Изображение примерного знака E-07.6



б) — Знак, обозначающий конец населенного пункта, идентичен знаку, который обозначает начало населенного пункта, но который пересекает наклонная линия, имеющая красный цвет или состоящая из параллельных линий красного цвета и

проходящая с верхнего правого угла в нижний левый угол. Знаки E, 8a; E, 8b; E, 8c и E, 8d являются примерами знаков, обозначающих конец населенного пункта.

Без ущерба для положений пункта 1 статьи 6 настоящей Конвенции эти знаки, **указывающие конец населенного пункта**, могут помещаться на обратной стороне знаков, обозначающих населенный пункт.

~~e) — Знаки, охватываемые настоящим пунктом, используются в соответствии с положениями пункта 2 статьи 13-bis Конвенции.~~

Правила, регулирующие дорожное движение в населенных пунктах, могут дополняться различными правилами, предписываемыми другими знаками на некоторых участках дороги в населенных пунктах. Вместе с тем знак В-03.2 должен всегда устанавливаться на главных дорогах, имеющих сигнальный знак В-03.1, в тех случаях, когда преимущественное право проезда прекращает действие в населенном пункте.

Положения пунктов 4–7 подраздела I раздела G применяются к знакам, указывающим начало и конец населенного пункта

8. Знаки, имеющие зональное действие

a) — Начало зоны

НАЧАЛО ЗОНЫ

Знак E-08.1 указывает пользователям дороги начало зоны, в которой ко всем соединяющимся дорогам зоны (по меньшей мере к двум) применяются ограничения, запрещения или предписания, предусмотренные данным предписывающим знаком, нанесенным на этом знаке.

i) — ~~Для указания, что Этот знак действует в отношении всех дорог, находящихся в определенной зоне (зональное действие), он наносится на прямоугольную табличку со светлым фоном. Было бы предпочтительнее, чтобы на нем была нанесена надпись «Слово «ZONE» или ее эквивалент на языке страны, в которой применяется этот знак, может указываться на табличке над знаком или под знаком. Конкретные сведения об ограничениях, запрещениях или предписаниях, указанных с помощью знака, могут приводиться в нижней части знака на табличке или на дополнительной табличке. Эти надписи должны быть черными или темно-синими.~~

~~Знаки, действующие в отношении всех дорог, находящихся в определенной зоне (зональное действие); Этот знак устанавливается на всех дорогах, ведущих в указанную зону. Предпочтительнее, чтобы в зону входили только те дороги, которые имеют аналогичные характеристики.~~

ii) — ~~Знаки E, 9a; E, 9b; E, 9c и E, 9d являются примерами знаков, действующих в отношении всех дорог, находящихся в определенной зоне (зональное действие):~~

~~E, 9a — Зона, в которой стоянка запрещена;~~

~~E, 9b — Зона, в которой стоянка запрещена в течение определенного времени;~~

~~E, 9c — Зона стоянки;~~

~~E, 9d — Зона ограничения максимальной скорости.~~

b) — Выезд из зоны



ВЫЕЗД ИЗ ЗОНЫ

Знак E-08.2 указывает пользователям дороги выезд из зоны, в которой действует знак E-08.1. Этот знак аналогичен знаку E-08.1, но предписывающий знак, содержащийся на знаке E-08.1, должен быть серого цвета и ~~Черная или темно-серая~~ диагональная полоса или, **предпочтительно**, параллельные ~~серые или черные~~ линии, образующие такую полосу, должны проходить с верхнего правого угла в нижний левый угол. **Диагональная полоса может быть прервана при пересечении изображенного серого предписывающего знака. Если диагональная полоса не прерывается, то она должна помещаться поверх него.**

i) — Для указания выезда из зоны, в которой знак, обозначающий обязательное предписание, действует во всей этой зоне, используется аналогичный знак, нанесенный на прямоугольную табличку и устанавливаемый аналогично знаку, указывающему въезд в зону, однако он должен быть серого цвета на светлом фоне. ~~Черная или темно-серая диагональная полоса или параллельные серые или черные линии, образующие такую полосу, должны пересекать знак под наклоном справа налево.~~

~~Знаки, означающие выезд из зоны, Он устанавливается на всех дорогах, которые могут использоваться для выезда из этой зоны.~~

ii) — Знаки E, 10a; E, 10b; E, 10c и E, 10d являются примерами знаков, указывающих выезд из зоны, в которой знак действует в отношении всех дорог (зональное действие):

E, 10a — Конец зоны, в которой стоянка запрещена;

E, 10b — Конец зоны, в которой стоянка запрещена в течение определенного времени;

E, 10c — Конец зоны стоянки;

E, 10d — Конец зоны ограничения максимальной скорости.



9. Знаки, предупреждающие о въезде в туннель или выезде из туннеля, в котором применяются специальные правила движения

ТУННЕЛЬ

а) Знак ~~Е, 11а~~ **Е-09.1 «ТУННЕЛЬ»** обозначает **указывает** участок дороги, который проходит через туннель и на котором применяются специальные правила. Он устанавливается на месте, с которого применяются эти правила. **Этот знак должен использоваться для туннелей длиной не менее 1000 м в случаях, предусмотренных национальным законодательством. Длина такого туннеля указывается либо в нижней части знака, либо на дополнительной табличке Н-02.0, описанной в пункте 1 подраздела II раздела Н. Название туннеля может быть указано на дополнительной табличке или на самом знаке.**

Это знак с синим или зеленым фоном и обозначением белого и черного либо белого и темно-синего цвета.

б) Для предупреждения пользователей дороги знак ~~Е, 11а~~ **Е-09.1** может быть также установлен на должном расстоянии до места, с которого применяются специальные правила; расстояние между местом установки и местом, с которого применяются эти специальные правила, должно быть указано либо в нижней части этого знака, либо на дополнительной ~~таблице~~ **табличке Н-01.0**, описанной в пункте 1 подраздела II раздела Н ~~пункте 2 а) данного приложения.~~

Изображение знака Е-09.1



КОНЕЦ ТУННЕЛЯ

в) Знак ~~Е, 11б~~ **Е-09.2 «КОНЕЦ ТУННЕЛЯ»** может устанавливаться на месте, с которого указывает, что начиная с места его установки прекращают применяться специальные правила, предписанные знаком ~~Е, 11а~~ **Е-09.1**. Этот знак идентичен знаку **Е-09.1**, но он перечеркивается диагональной красной полосой или, предпочтительно, красными параллельными линиями, образующими такую полосу, проходящую с верхнего правого угла в нижний левый угол. Эта диагональная полоса может быть прервана при пересечении обозначения. Если она не прерывается, то она должна помещаться поверх обозначения.

Изображение знака Е-09.2

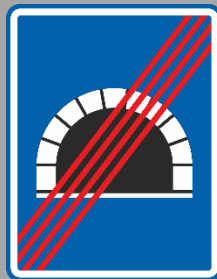

10. Знак «ПЕШЕХОДНЫЙ ПЕРЕХОД» «Пешеходный переход»**ПЕШЕХОДНЫЙ ПЕРЕХОД**

а) Знак ~~Е, 12~~ **Е-10.0**, ~~«ПЕШЕХОДНЫЙ ПЕРЕХОД»~~, указывает пользователям дороги ~~не используется для указания пешеходам и водителям места, в котором находится пешеходный переход. Это знак с синим или черным фоном и~~ ~~Щиток голубого или черного цвета с треугольником белого или желтого цвета с черным или синим обозначением; используется обозначение А, 12. Обозначение должно быть черным или темно-синим. Это должно быть изображение пешехода на переходе, указанном широкими полосами. Обозначение на этом знаке может быть обращено в противоположную сторону.~~



б) ~~Однако можно также использовать знак Е, 12б, имеющий форму неправильного пятиугольника с голубым фоном и белым обозначением, или знак Е, 12с, имеющий темный фон и белое обозначение.~~

Знаки пешеходного перехода помещаются на пешеходных переходах там, где компетентные органы считают это целесообразным.

11. Знак «БОЛЬНИЦА» «Больница»**БОЛЬНИЦА**

а) ~~Этот знак используется для указания водителям транспортных средств на необходимость принятия мер предосторожности, требуемых близостью лечебных учреждений, и, в частности, на необходимость избегать по мере возможности шума. Имеется два образца этого знака: Е, 13а и Е, 13б.~~

Знак Е-11.1 указывает пользователям дороги, что поблизости находится больница и что они должны принимать необходимые меры предосторожности и избегать излишнего шума. Это знак с синим фоном и обозначением белого цвета. Вместо него может использоваться знак Е-11.2.



Знак E-11.2 указывает пользователям дороги, что поблизости находится больница и что они должны принимать необходимые меры предосторожности и избегать излишнего шума. Это знак с синим фоном и обозначениями белого и красного цвета. Вместо него может использоваться знак E-11.1.

б) — ~~Изображенный Красный крест на этом знаке E-13b может быть заменен обозначением красного цвета с изображением пунктов медицинской помощи в соответствующих государствах одним из обозначений, указанных в пункте 1 подраздела II раздела F.~~



12. Знак «МЕСТО СТОЯНКИ» «Место стоянки»

МЕСТО СТОЯНКИ

а) ~~Знак E-14a Этот знак может устанавливаться в дополнение к знакам A-18.1, A-18.2, A-19.1, A-19.2 и A-20.0, или вместо них, если движение на перекрестке регулируется световой дорожной сигнализацией. Знак E-12.1 «МЕСТО СТОЯНКИ», который может быть установлен параллельно оси дороги, указывает места, где стоянка транспортных средств разрешена. ~~Щиток Этот знак имеет форму квадрата или прямоугольника с синим фоном, и на нем наносится буква или идеограмма белого цвета, используемая в соответствующем государстве для указания стоянки. Этот знак имеет голубой фон. Этот знак может устанавливаться параллельно оси дороги.~~~~

б) Направление к месту стоянки или категории транспортных средств, для которых оно предназначено, может указываться на самом знаке или на дополнительной табличке, помещаемой под знаком. Такие надписи могут также ограничивать период разрешенной стоянки ~~или указывать вид общественного транспорта, которым можно воспользоваться для проезда от места стоянки, посредством «знака +», за которым должна следовать надпись с указанием названия вида общественного транспорта в форме надписи или обозначения.~~

~~Знаки E-14b и E-14c являются примерами знаков, которые могут использоваться для указания места стоянки, предназначенной прежде всего для тех транспортных средств, водители которых желают воспользоваться общественным транспортом.~~

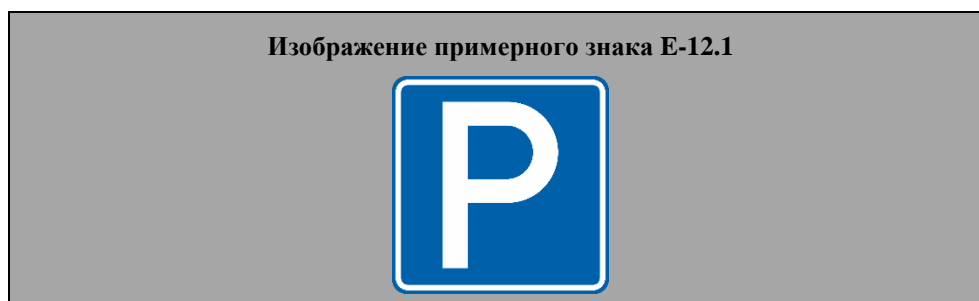

ПЕРЕХВАТЫВАЮЩАЯ СТОЯНКА

Знак E-12.2 указывает места, где разрешена стоянка транспортных средств с возможностью пересадки на другие виды транспорта. Это знак с синим фоном и обозначением «P + R» белого цвета с одной горизонтальной линией под и одной горизонтальной линией над надписью «P + R».

В обозначении «P + R» буквы P и R могут быть заменены буквами ~~или~~ **идеограммами**, используемыми в соответствующем государстве для указания «стоянки» и «наличия других видов транспорта». Вместо этого знака может использоваться знак E-12.3 или E-12.4.

Изображение примерного знака E-12.2



Знак E-12.3 указывает места, где разрешена стоянка транспортных средств с возможностью пересадки на конкретные средства общественного транспорта. На синем фоне этого знака должно содержаться обозначение «P +» белого цвета, за которым должна следовать надпись с указанием вида общественного транспорта посредством его названия.

В обозначении «P +» буква P может быть заменена буквой, используемой в соответствующем государстве для обозначения стоянки. Вместо этого знака может использоваться знак E-12.2 или E-12.4.

Изображение примерного знака E-12.3



Знак E-12.4 указывает места, где разрешена стоянка транспортных средств с возможностью пересадки на конкретные средства общественного транспорта. На синем фоне этого знака должно содержаться обозначение «P +» белого цвета, за которым должно следовать изображение вида общественного транспорта

В обозначении «P +» буква P может быть заменена буквой, используемой в соответствующем государстве для обозначения стоянки. Вместо этого знака может использоваться знак E-12.2 или E-12.3.

Изображение примерного знака E-12.4



13. Знаки, обозначающие автобусную или трамвайную остановку

Е, 15 «АВТОБУСНАЯ ОСТАНОВКА» и Е, 16 «ТРАМВАЙНАЯ ОСТАНОВКА».

АВТОБУСНАЯ ОСТАНОВКА

Знак Е-13.1 «АВТОБУСНАЯ ОСТАНОВКА» указывает местонахождение автобусной остановки. На территориях соответствующего государства могут применяться особые правила. Обозначение на этом знаке может быть обращено в противоположную сторону.

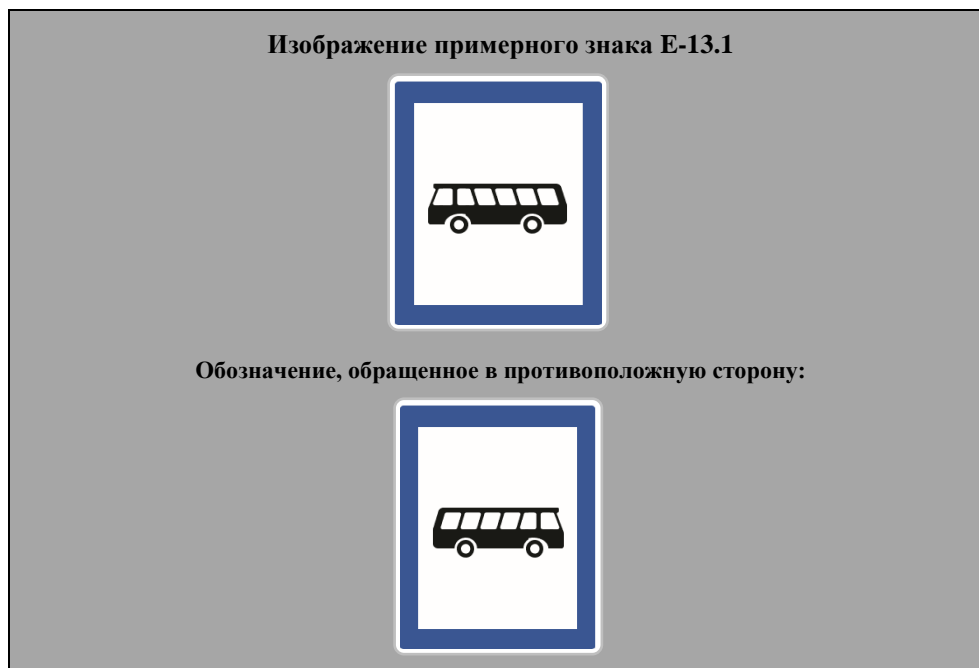
**ТРАМВАЙНАЯ ОСТАНОВКА**

Знак Е-13.2 указывает местонахождение трамвайной остановки, где могут применяться специальные правила на территориях соответствующего государства. Обозначение на этом знаке может быть обращено в противоположную сторону.



14. Знаки, обозначающие въезд в жилую зону или выезд из жилой зоны, в которой применяются специальные правила дорожного движения

ЖИЛАЯ ЗОНА

Знак E-14.1 указывает пользователям дороги начало жилой зоны, где применяются специальные правила, регулирующие дорожное движение в жилых зонах на территории государства.

Это знак с синим фоном и обозначениями белого цвета.

Изображение знака E-14.1



КОНЕЦ ЖИЛОЙ ЗОНЫ

Знак E-14.2 указывает место выезда из жилой зоны, в котором прекращают применяться специальные правила, предписанные знаком E-14.1. Этот знак идентичен знаку E-14.1, но он перечеркивается диагональной красной полосой или, предпочтительно, красными параллельными линиями, образующими такую полосу, проходящую справа сверху вниз налево. Диагональная полоса помещается поверх обозначений.

Изображение знака E-14.2



145. Знаки, указывающие место остановки в случае аварийной ситуации или опасности

МЕСТО АВАРИЙНОЙ ОСТАНОВКИ

Знак E-18⁵⁵ ~~«МЕСТО АВАРИЙНОЙ ОСТАНОВКИ»~~ E-15.0 указывает место, которое должно использоваться водителями для остановки или стоянки только в случае аварийной ситуации или опасности. Если это место остановки оборудовано телефоном экстренной связи и/или огнетушителем, то на этом знаке должны быть нанесены обозначения знаков F-14 ~~17~~ F-10.0 и/или F-15 F-11.0, указываемые либо в его нижней части, либо на прямоугольной таблице дополнительной табличке, расположенной под знаком. Знак E-18 имеет два образца: E-18a и E-18b. В случае левостороннего движения обозначение на этом знаке должно быть обращено в противоположную сторону.

Изображение знака E-15.0

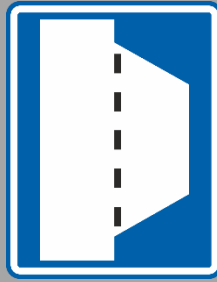

Обозначение, обращенное в противоположную сторону:



Раздел F ИНФОРМАЦИОННЫЕ ЗНАКИ, ЗНАКИ, ОБОЗНАЧАЮЩИЕ ОБЪЕКТЫ, И ЗНАКИ СЕРВИСА

I. Общие характеристики и обозначения

1. Знаки F с надписями должны ~~иметь голубой или зеленый цвет; на них изображен белый или желтый~~ представлять собой синие или зеленые прямоугольники с расположенным в центре белым квадратом, на котором нанесено обозначение.
2. Знаки F без надписей должны представлять собой синие или зеленые квадраты или прямоугольники с расположенным в центре белым квадратом. Площадь белого квадрата должна составлять не более двух третей от площади синего или зеленого фона.
23. ~~На голубой или зеленой полосе в В~~ нижней части знака F с надписью может быть указано белыми цифрами расстояние до обозначенной остановки или до въезда на ведущую к ней дорогу; ~~на знаке с обозначением F, 5 может быть таким же образом нанесена надпись «ГОСТИНИЦА» или «МОТЕЛЬ».~~ Эти знаки могут также устанавливаться **вдоль главных дорог или на въезде на дорогу, ведущую к остановке,** и в этом случае ~~на голубой или зеленой полосе в нижней части знака~~ может быть нанесена белая **предварительная направляющая или направляющая стрелка соответственно.**
4. Если не указано иное, то ~~о~~Обозначение должно быть черного или темно-синего цвета, за исключением обозначений F, 1a; F, 1b; F, 1e и F, 18, которые должны быть красного цвета. Обозначение F, 17 может быть красным.

II. Описание Определения и изображения

1. Знак Обозначение «ПУНКТ МЕДИЦИНСКОЙ ПОМОЩИ» «Пункт медицинской помощи»

ПУНКТ МЕДИЦИНСКОЙ ПОМОЩИ

Знак F-01.0 указывает местонахождение пункта медицинской помощи. Для указания пунктов медицинской помощи используются обозначения,

применяющиеся в соответствующих государствах. Эти обозначения должны быть красного цвета. Примерами этих обозначений являются: F, 1a, F, 1b и F, 1c.



2. Прочие обозначения Другие знаки

ПУНКТ ТЕХНИЧЕСКОГО ОБСЛУЖИВАНИЯ

Знак ~~F, 2~~ **F-02.0** «~~ПУНКТ ТЕХНИЧЕСКОГО ОБСЛУЖИВАНИЯ~~» указывает местонахождение пункта технического обслуживания.

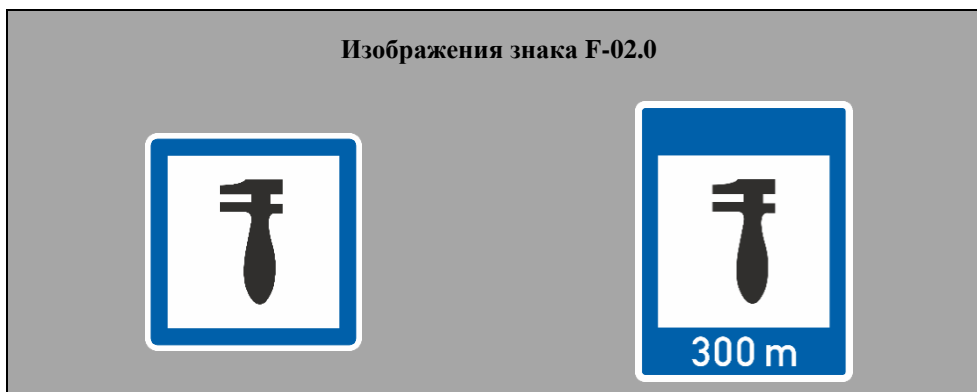

ТЕЛЕФОН

Знак ~~F, 3~~ **F-03.0** «~~ТЕЛЕФОН~~» указывает местонахождение телефона.

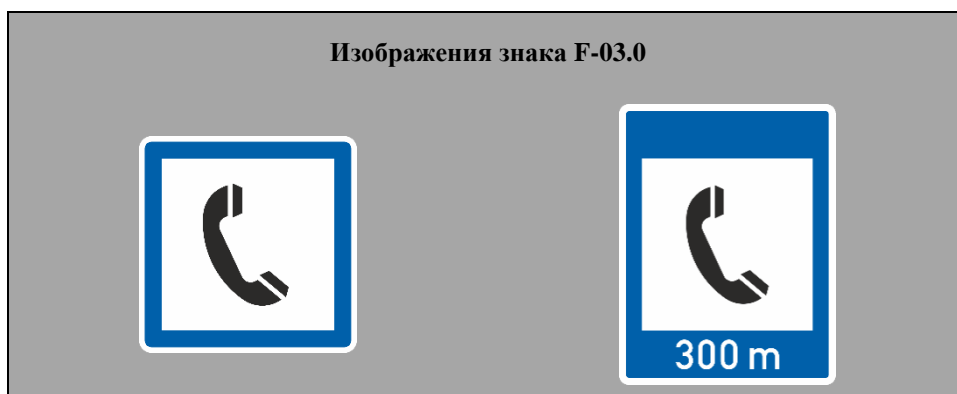

АВТОЗАПРАВОЧНАЯ СТАНЦИЯ

Знак ~~F, 4~~ **F-04.0** «~~АВТОЗАПРАВОЧНАЯ СТАНЦИЯ~~» указывает местонахождение автозаправочной станции.

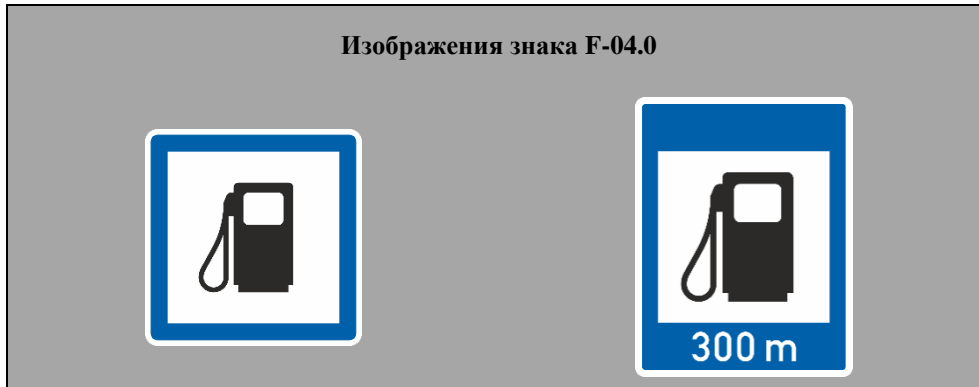
**ГОСТИНИЦА или МОТЕЛЬ**

Знак ~~F, 5~~ **F-05.1** «~~ГОСТИНИЦА~~» или «~~МОТЕЛЬ~~» указывает местонахождение гостиницы или мотеля. На варианте этого знака с надписью может содержаться в нижней его части надпись «ГОСТИНИЦА» или «МОТЕЛЬ».

**ТУРИСТСКАЯ БАЗА ДЛЯ МОЛОДЕЖИ**

Знак ~~F, 13~~ **F-05.2** «~~ТУРИСТСКАЯ БАЗА ДЛЯ МОЛОДЕЖИ~~» указывает местонахождение туристской базы для молодежи.



РЕСТОРАН

Знак F, 6 F-06.1 «РЕСТОРАН» указывает местонахождение ресторана.

**БУФЕТ или КАФЕТЕРИЙ**

Знак F, 7 F-06.2 «БУФЕТ или КАФЕТЕРИЙ» указывает местонахождение буфета или кафетерия.

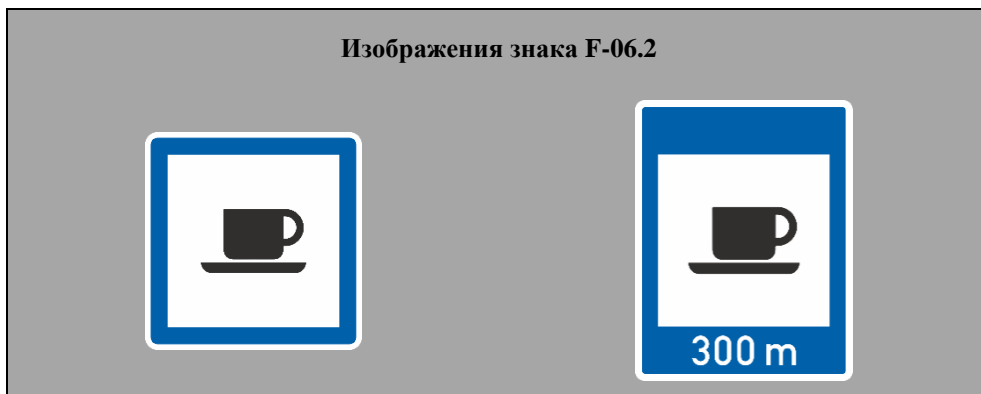
**УЧАСТОК ДЛЯ ПИКНИКА или ЗОНА ОТДЫХА**

Знак F, 8 F-07.1 «УЧАСТОК ДЛЯ ПИКНИКА» указывает местонахождение участка для пикника или зоны отдыха.

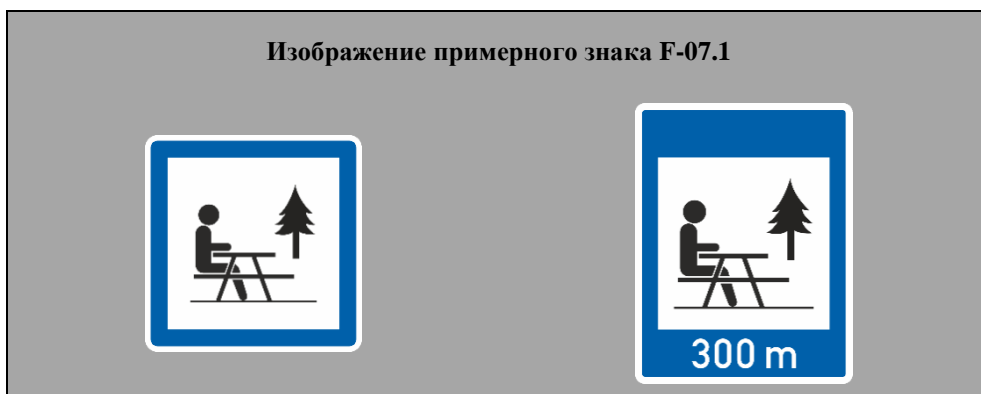

F, 9 «УЧАСТОК ДЛЯ НАЧАЛЬНЫХ ПУНКТОВ ПЕШЕХОДНЫХ МАРШРУТОВ»

ЛАГЕРЬ АВТОТУРИСТОВ (КЕМПИНГ)

Знак ~~F, 10~~ **F-07.2** «~~ЛАГЕРЬ АВТОТУРИСТОВ (КЕМПИНГ)~~» указывает местонахождение лагеря автотуристов (кемпинга).

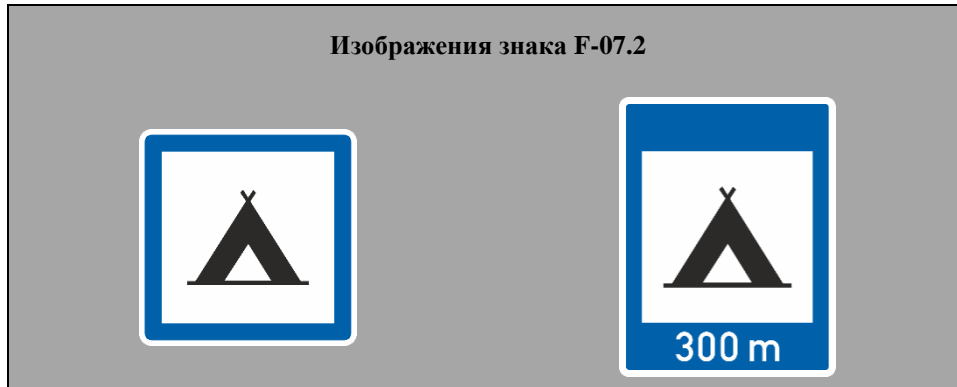
**МЕСТО СТОЯНКИ ПРИЦЕПОВ ДЛЯ КЕМПИНА**

Знак ~~F, 11~~ **F-07.3** «~~МЕСТО СТОЯНКИ ПРИЦЕПОВ ДЛЯ КЕМПИНА~~» указывает местонахождение стоянки прицепов для кемпинга.

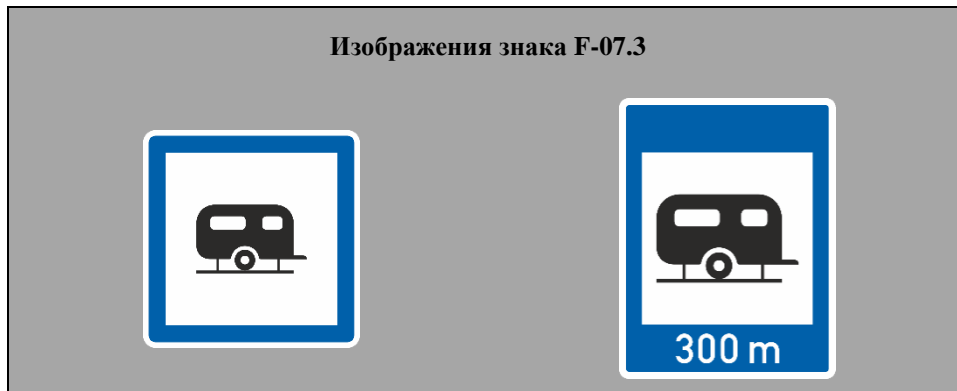

~~F, 12~~ «~~МЕСТО СТОЯНКИ ПРИЦЕПОВ ДЛЯ КЕМПИНА~~»

РАДИОСТАНЦИИ, ПЕРЕДАЮЩИЕ ИНФОРМАЦИЮ О ДОРОЖНОМ ДВИЖЕНИИ

Знак F-08.0 указывает частоту радиостанции, передающей информацию о дорожном движении. Этот знак содержит надпись «Radio» на белом квадрате, которая может также дополняться названием или кодом радиостанции. Надпись «Radio» может быть повторена также на государственном языке.

На варианте этого знака с надписью должна быть нанесена в нижней его части надпись белого цвета с указанием частоты и, если это необходимо, длины волны местной радиостанции. В случае варианта этого знака без надписи информация о радиочастоте должна содержаться на дополнительной табличке.

Соответствующее государство по собственному усмотрению добавляет указание «МГц» или региональный код, если речь идет о станциях, передающих в диапазоне УКВ, и «кц/с», если речь идет о станциях, передающих в диапазоне средних или длинных волн.

Длина волн может указываться цифрами вместе с буквой «м» (например, 1500 м).



ОБЩЕСТВЕННЫЙ ТУАЛЕТ

Знак F-09.0 указывает местонахождение общественного туалета.



ТЕЛЕФОН ЭКСТРЕННОЙ СВЯЗИ

Знак F-17 «ТЕЛЕФОН ЭКСТРЕННОЙ СВЯЗИ» F-10.0 указывает местонахождение телефона для экстренных звонков. Обозначение может быть также красным.



ОГНЕТУШИТЕЛЬ

Знак F-18 «ОГНЕТУШИТЕЛЬ»-F-11.0 указывает местонахождение огнетушителя. Обозначение может быть также красным.



3. Знаки, обозначающие несколько объектов или видов сервиса

ЗНАКИ, ОБОЗНАЧАЮЩИЕ НЕСКОЛЬКО ОБЪЕКТОВ ИЛИ ВИДОВ СЕРВИСА

Знак F-12.1 указывает местонахождение двух различных типов объектов или видов сервиса.



Знак F-12.2 указывает местонахождение трех различных типов объектов или видов сервиса.



Знак F-12.3 указывает местонахождение четырех различных типов объектов или видов сервиса



Раздел G УКАЗАТЕЛИ НАПРАВЛЕНИЙ И ИНФОРМАЦИОННО- УКАЗАТЕЛЬНЫЕ ИЛИ ИНЫЕ ИНФОРМАЦИОННЫЕ ЗНАКИ

I. Общие характеристики и обозначения

1. ~~Указательные~~ **Иные информационные** знаки являются обычно прямоугольными; однако указатели направления, ~~и знаки, указывающие направление и расстояние до ближайшего аварийного выхода, и знаки, обозначающие временные условия по причине дорожных работ или объездов,~~ могут иметь более длинную горизонтальную сторону со стреловидным концом; ~~оканчивающуюся форму удлиненного, оканчивающегося стрелой прямоугольника, длинная сторона которого расположена горизонтально.~~

2. На ~~указательных~~ **иных информационных** знаках нанесены либо белые или светлые обозначения или надписи на темном фоне ~~со светлой окантовкой белой окантовкой~~, либо темные обозначения или надписи на белом или светлом фоне ~~с темной окантовкой черной окантовкой~~; красный цвет может использоваться лишь в виде исключения и никогда не должен преобладать, ~~за исключением маршрутных марок, которые могут иметь красный фон со светлой окантовкой.~~

3. ~~На предварительных указателях направлений или указателях направлений, относящихся к автомагистралям или дорогам, рассматриваемым в качестве автомагистралей, наносится белые обозначения или надписи на синем или зеленом фоне. На таких знаках обозначения, используемые на знаках E, 5a и E, 6a, могут воспроизводиться в уменьшенном масштабе. Иные информационные знаки, за исключением указательных знаков, могут иметь фон и обозначения иного цвета, если они установлены на дорогах иной категории или — в случае предварительных указателей направлений и указателей направлений — если они обозначают местонахождение различных пунктов обслуживания или сервиса.~~

4. ~~Знаки, обозначающие временные условия, такие как дорожные работы, изменение направления движения или объезды, могут иметь оранжевый или желтый фон с обозначениями и надписями черного цвета.~~

54. ~~На знаках G, 1; G, 4; G, 5; G, 6 и G, 10 Названия населенных пунктов предпочтительно рекомендуется указываются название населенных пунктов на языке страны или ее района, в которых они расположены.~~

5. Надписи на других указательных знаках в странах, не пользующихся латинским алфавитом, наносятся как на государственном языке, так и при помощи транслитерации латинскими буквами, передающими, по мере возможности, произношение слов на государственном языке.

6. В странах, не пользующихся латинским алфавитом, надписи, транслитерированные латинскими буквами, могут помещаться на том же знаке, на котором содержится текст на государственном языке, либо же, кроме того, и на идентичном знаке.

7. На знаке должны наноситься надписи не более чем на двух языках.

II. Предварительные указатели направлений Определения и изображения

1. Предварительные указатели направлений

1. — Общий случай

Примеры предварительных указателей направлений: G, 1a; G, 1b и G, 1c.

2. — Особые случаи

a) — Примеры предварительных указателей направлений для «ДОРОГИ, ВЕДУЩЕЙ В ТУШИК»: G, 2a и G, 2b.

b) — Пример предварительного указателя направлений для маршрута, по которому надлежит следовать, чтобы повернуть налево, если поворот налево на следующем перекрестке запрещен: G, 3.

ПРИМЕЧАНИЕ: — Допускается нанесение на предварительные указатели направлений G, 1 изображения других знаков, информирующих участников дорожного движения об особенностях маршрута или режима движения (например: знаков A, 2; A, 5; C, 3e; C, 6; E, 5a; F, 2).

ПРЕДВАРИТЕЛЬНОЕ УКАЗАНИЕ НАПРАВЛЕНИЯ

Знак G-01.1 предварительно указывает направления. Этот знак служит примером предварительного указателя направлений (двух населенных пунктов), обозначенных на этом знаке одно под другим.



Знак G-01.2 предварительно указывает направления. Этот знак служит примером предварительного указателя направлений (трех населенных пунктов), обозначенных на этом знаке одно под другим.

Изображение примерного знака G-01.2



ПРЕДВАРИТЕЛЬНОЕ УКАЗАНИЕ НАПРАВЛЕНИЯ НА ПЕРЕКРЕСТКЕ С КРУГОВЫМ ДВИЖЕНИЕМ

Знак G-01.3 предварительно указывает направления. Этот знак служит примером предварительного указателя направлений (на перекрестке с круговым движением), обозначенных на этом знаке друг над другом. В случае левостороннего движения стрелки на перекрестке с круговым движением должны быть обращены в противоположную сторону.

Изображение примерного знака G-01.3



ПРЕДВАРИТЕЛЬНОЕ УКАЗАНИЕ НАПРАВЛЕНИЯ НА ПЕРЕКРЕСТКЕ

Знак G-02.1 предварительно указывает направления. Этот знак служит примером предварительного указателя направлений (на перекрестке).

Изображение примерного знака G-02.1



ПРЕДВАРИТЕЛЬНОЕ УКАЗАНИЕ НАПРАВЛЕНИЯ ДЛЯ ПЕРЕКРЕСТКА С КРУГОВЫМ ДВИЖЕНИЕМ

Знак G-02.2 предварительно указывает направления. Этот знак служит примером предварительного указателя направлений (на перекрестке с круговым движением). В случае левостороннего движения обозначение перекрестка с круговым движением должно быть обращено в противоположную сторону.

Изображение примерного знака G-02.2

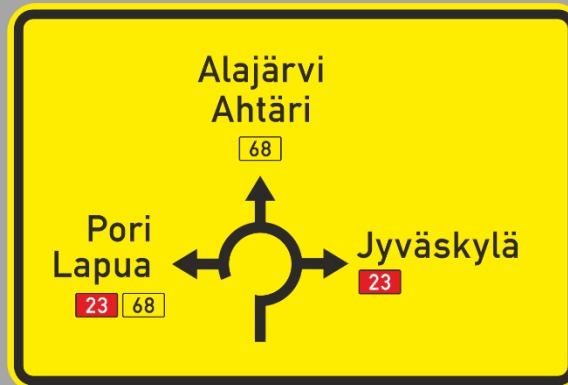

Обозначение, обращенное в противоположную сторону:



ПРЕДВАРИТЕЛЬНОЕ УКАЗАНИЕ НАПРАВЛЕНИЯ ДЛЯ ПОЛОС ДВИЖЕНИЯ

Знак G-02.3 предварительно указывает направления. Этот знак служит примером предварительного указателя направлений для полос движения.

Изображение примерного знака G-02.3



ПРЕДВАРИТЕЛЬНОЕ УКАЗАНИЕ НАПРАВЛЕНИЯ НАД ПОЛОСОЙ ДВИЖЕНИЯ

Знак G-03.1 предварительно указывает направления. Этот знак служит примером предварительного указателя направлений, устанавливаемого над полосой движения, и может также предварительно указывать направление съезда с автомагистрали.

Изображение примерного знака G-03.1



ПРЕДВАРИТЕЛЬНЫЙ УКАЗАТЕЛЬ НАПРАВЛЕНИЯ НАД ПОЛОСАМИ ДВИЖЕНИЯ

Знак G-03.2 предварительно указывает направления. Этот знак служит примером предварительного указателя направлений, устанавливаемого над проезжей частью с двумя полосами движения.

Изображение примерного знака G-03.2



Знак G-03.3 предварительно указывает направления. Этот знак служит примером предварительного указателя направлений, устанавливаемого над проезжей частью с тремя полосами движения.

Изображение примерного знака G-03.3



ПРЕДВАРИТЕЛЬНЫЙ УКАЗАТЕЛЬ НАПРАВЛЕНИЯ «ДОРОГА ВЕДЕТ В ТУПИК»

Знак G-04.1 заранее указывает направление дороги, ведущей в тупик. Это знак с синим фоном, а обозначения должны быть белого и красного цвета.

Изображение примерного знака G-04.1



ПРЕДВАРИТЕЛЬНЫЙ УКАЗАТЕЛЬ НАПРАВЛЕНИЯ В СЛУЧАЕ ЗАПРЕЩЕНИЯ ПОВОРОТА

Знак G-04.2 заранее указывает направление маршрута, по которому надлежит следовать, с тем чтобы повернуть налево, когда поворот налево на следующем перекрестке запрещен. В случае левостороннего движения это обозначение должно быть обращено в противоположную сторону.

Изображение примерного знака G-04.2

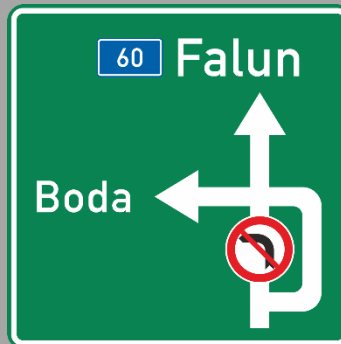

Обозначение, обращенное в противоположную сторону:

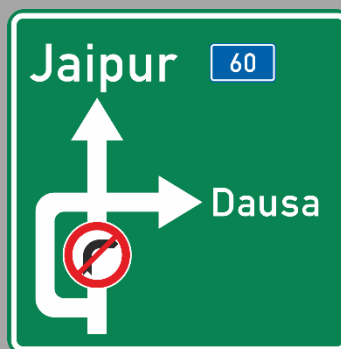

В нижней половине всех предварительных указателей направлений может быть указано расстояние между знаком и перекрестком или съездом с автомагистральной. Это расстояние может быть также указано на дополнительной табличке.

Допускается нанесение на все предварительные указатели направлений, кроме G-04.1 и G-04.2, обозначений, используемых на других знаках, или иных знаков в уменьшенном масштабе, информирующих пользователей дороги об особенностях маршрута, режиме движения, пунктах обслуживания и сервиса, автостоянках или маршрутных марках. На предварительном указателе направлений G-04.1 наносится знак G-13.0, а на знак G-04.2 может наноситься знак C-11.1 или C-11.2 в уменьшенном масштабе.

ИИ2. Указатели направлений

1. — Примеры знаков, указывающих направление к населенному пункту: G, 4a; G, 4b; G, 4c и G, 5.
2. — Примеры знаков, указывающих направление к аэропорту: G, 6a ; G, 6b и G, 6c.
3. — Знак G, 7 указывает направление к лагерю автотуристов.
4. — Знак G, 8 указывает направление к туристской базе для молодежи.
5. — Примеры знаков G, 9a и G, 9b, указывающих направление к месту стоянки, предназначенной прежде всего для транспортных средств, водители которых желают воспользоваться общественным транспортом. На знаке может быть указан тип транспортных средств в форме надписи или обозначения.

УКАЗАТЕЛЬ НАПРАВЛЕНИЯ

Знак G-05.1 указывает направление налево. Этот знак служит примером указателя направления, указывающего одно направление при помощи щитка с острием стрелки, обращенным налево.

Изображение примерного знака G-05.1



Знак G-05.2 указывает направление направо. Этот знак служит примером указателя направления, указывающего одно направление при помощи щитка с острием стрелки, обращенным направо.

Изображение примерного знака G-05.2



Знак G-05.3 указывает направление. Этот знак служит примером указателя направления, указывающего одно направление стрелкой.

Изображение примерного знака G-05.3



Знак G-05.4 указывает направление налево. Этот знак служит примером указателя направления, указывающего одно направление при помощи щитка с острием стрелки, обращенным налево.

Изображение примерного знака G-05.4

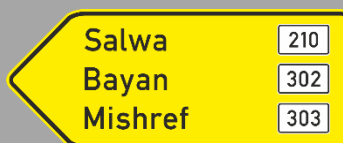

Знак G-05.5 указывает направление направо. Этот знак служит примером указателя направления, указывающего одно направление направо при помощи щитка с острием стрелки, обращенным направо.

Изображение примерного знака G-05.5



Знак G-05.6 указывает направление. Этот знак служит примером указателя направления, указывающего одно направление стрелкой.

Изображение примерного знака G-05.6



УКАЗАТЕЛЬ НЕСКОЛЬКИХ НАПРАВЛЕНИЙ

Знак G-06.1 указывает несколько направлений. Это пример указателя направлений, указывающего при помощи стрелок два направления.

Изображение примерного знака G-06.1



Знак G-06.2 указывает несколько направлений. Это пример указателя направлений, указывающего при помощи стрелок три направления.

Изображение примерного знака G-06.2

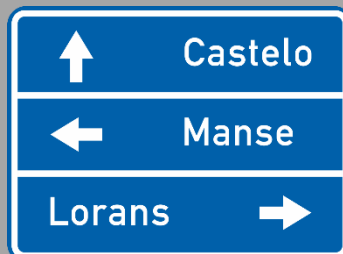

УКАЗАТЕЛЬ НАПРАВЛЕНИЯ НАД ПОЛОСОЙ ДВИЖЕНИЯ

Знак G-07.0 указывает направление. Этот знак служит примером указателя направления, устанавливаемого над полосой движения.



На любых указателях направлений, на которые нанесены названия нескольких населенных пунктов, эти названия указываются одно под другим. Для названия одного населенного пункта можно использовать более крупные буквы, чем для названий других населенных пунктов, лишь в том случае, если данный населенный пункт является самым крупным.

Когда на знаках указаны расстояния, соответствующие цифры должны помещаться на одном уровне с названием населенного пункта. На указателях направлений, имеющих форму стрелки, было бы предпочтительнее, чтобы эти цифры помещались между названием населенного пункта и острием стрелки; на знаках прямоугольной формы было бы предпочтительнее, чтобы эти цифры помещались после названия населенного пункта.

ПРИМЕЧАНИЕ: Допускается нанесение на предварительные указатели направлений G, 4; G, 5 и G, 6 изображения других знаков, информирующих участников дорожного движения об особенностях маршрута или режиме движения (например: знаков A, 2; A, 5; C, 3e; C, 6; E, 5a; F, 2).

Указатели направлений могут содержать обозначения, используемые на других знаках, или иные знаки в уменьшенном масштабе, информирующие пользователей дороги об особенностях маршрута или режиме движения, пунктах обслуживания и сервиса, автостоянках или маршрутных марках. На этих знаках могут также указываться категории транспортных средств, к которым они применяются.

В тех случаях, когда обозначения или знаки выполнены в уменьшенном масштабе, они наносятся на сигнальный знак в части, противоположной той, которая указывает на данное направление.

3. Маршрутные марки

МАРШРУТНАЯ МАРКА

Знак G-08.0 обозначает код или название дороги. Этот знак служит примером дорожной маршрутной марки прямоугольной формы с номером дороги.

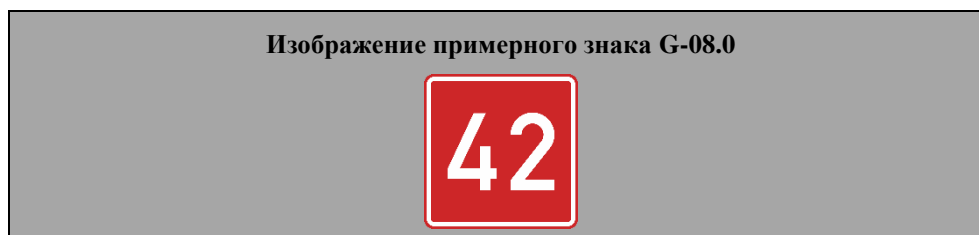

4. Указатели наименований

УКАЗАНИЕ НАИМЕНОВАНИЯ

Знак G-09.0 указывает название места, не являющегося населенным пунктом. Этот знак может содержать также обозначение этого места. Этот знак указывает соответствующий пункт в месте его расположения, не уточняя, где он заканчивается.



IV5. Подтверждающие знаки

Знак G-10 служит примером подтверждающего знака.

ПОДТВЕРЖДЕНИЕ НАСЕЛЕННОГО ПУНКТА

Знак G-10.1 подтверждает направления к населенным пунктам и расстояния до них. Это пример знака, указывающего названия населенных пунктов и расстояния до них.



Знак G-10.2 подтверждает направления к населенным пунктам и расстояния до них. Это пример знака, указывающего названия населенных пунктов и расстояния до них.



На подтверждающих знаках указывают названия одного или более населенных пунктов. На подтверждающих знаках, на которых обозначены названия нескольких населенных пунктов, эти названия указываются одно под другим. Для названия одного населенного пункта можно использовать более крупные буквы, чем для названий других населенных пунктов, лишь в том случае, если данный населенный пункт является самым крупным.

В случае указания расстояний соответствующие цифры указываются после названий мест.

Подтверждающие знаки могут содержать обозначения, используемые на других знаках, или показывать другие знаки в уменьшенном масштабе, например маршрутные марки.

В отступление от положений пункта 1 статьи 6 настоящей Конвенции этот знак может помещаться на обратной стороне другого знака, предназначенного для транспортных средств, движущихся во встречном направлении.

¶6. Указательные знаки

Указательные знаки, если не предусмотрено иное, должны иметь синий фон и обозначения или надписи белого цвета. В таком случае, когда на кромке используются окантовки, они должны быть белого цвета.

4А. Знаки, указывающие число и направление полос движения

НАПРАВЛЕНИЕ ПОЛОС ДВИЖЕНИЯ

Знаки, как, например, G, 11a; и G, 11b Знак G-11.1 и G, 11c, указывает водителям число и направление полос движения. На этом знаке должно быть нанесено столько же стрелок, сколько полос отведено для движения в данном направлении. Этот знак служит примером знака, указывающего направление полос движения с изображением входящей полосы движения.



Знак G-11.2 указывает водителям число и направление полос движения. Этот знак служит примером знака, указывающего направление полос движения с изображением полосы движения, которая продолжается слева от островка безопасности или дорожного разделителя.



На этих знаках направления полос движения должно быть нанесено столько же стрелок, сколько полос отведено для движения в данном направлении; они могут также указывать полосы, отведенные для встречного транспорта. На эти знаки наносятся либо светлые обозначения на темном фоне, либо темные обозначения на светлом фоне.

2В. Знаки, указывающие на окончание полосы движения

ОКОНЧАНИЕ ПОЛОСЫ ДВИЖЕНИЯ

Знаки, как, например, G-12a G-12.1 и G-12b, указывают водителям на окончание полосы движения. Может быть добавлена дорожная разметка. Этот знак служит примером знака, указывающего окончание или закрытие полосы движения, изображая ее окончание или закрытие при помощи изогнутой стрелки.



Знак G-12.2, указывает водителям на окончание или закрытие полосы движения. Этот знак служит примером знака, указывающего на окончание или закрытие полосы движения, изображая ее окончание или закрытие при помощи изогнутой линии.



Знак G-12.3 указывает водителям на окончание или закрытие полосы движения. Может быть добавлена дорожная разметка. Этот знак служит примером знака, указывающего на окончание или закрытие полосы движения, изображая ее окончание или закрытие путем замены острия стрелки горизонтальной чертой.



На этих знаках, указывающих на окончание или закрытие полосы движения, должно быть нанесено столько же стрелок, сколько полос отведено для движения в данном направлении; они могут также указывать полосы, отведенные для встречного транспорта. На эти знаки, указывающие на окончание или закрытие полосы движения, наносятся либо светлые обозначения на темном фоне, либо темные обозначения на светлом фоне. Может быть добавлена дорожная разметка.

3.С. «ДОРОГА ВЕДЕТ В ТУПИК» Знак «Дорога ведет в тупик»

ДОРОГА ВЕДЕТ В ТУПИК

Знак ~~G-13 «ДОРОГА ВЕДЕТ В ТУПИК»~~ **G-13.0** указывает дорогу, ведущую в тупик. Он устанавливается при въезде на эту дорогу. Обозначение на нем должно быть белого и красного цвета; в исключительных случаях на знаке могут использоваться обозначения пользователей дороги для указания им, что дорога ведет в тупик.



4D. Знак «ОБЩИЕ ОГРАНИЧЕНИЯ СКОРОСТИ» «Общие ограничения скорости»

ОБЩИЕ ОГРАНИЧЕНИЯ СКОРОСТИ

Знак ~~G-14 «ОБЩИЕ ОГРАНИЧЕНИЯ СКОРОСТИ»~~ **G-14.0** ~~используются, особенно около национальных границ, для указания~~ **используются, особенно около национальных границ, для указания** указывает участникам дорожного движения общие ограничения скорости, действующие в стране или на части территории данной страны. Он используется, в частности, на национальных границах. Название данной страны или ее отличительный знак, дополненный, возможно, государственным гербом, помещается в верхней части знака. На знаке общие ограничения скорости, действующие в стране, указаны в следующем порядке: 1) в населенных пунктах; 2) вне населенных пунктов; 3) на автомагистралях. В случае необходимости для указания общего ограничения скорости автомобилей на дорогах может быть использовано обозначение знака ~~E-6 а~~ **E-06.1** «Автомобильная дорога».

Фон ~~Кайма~~ данного знака и его верхняя часть должны быть голубого цвета **синим**; название страны и ~~три~~ **два** прямоугольника **прямоугольники** на знаке, предпочтительно **не более четырех, должны быть** — белого цвета. Обозначения, используемые в верхнем и центральном прямоугольниках, должны быть ~~черного цвета; обозначение, указанное в центральном прямоугольнике, должно иметь наклонную полосу красного цвета, пересекающую его~~ **черного цвета; обозначение, указанное в центральном прямоугольнике, должно иметь наклонную полосу красного цвета, пересекающую его** содержать знак **E-07.3** или его обозначение и соответственно знак **E-07.4** или его обозначение.

Изображение примерного знака G-14.0



5E. Знак «ВОЗМОЖНОСТЬ ИСПОЛЬЗОВАНИЯ ДОРОГИ» «Возможность использования дороги»

ВОЗМОЖНОСТЬ ИСПОЛЬЗОВАНИЯ ДОРОГИ

а) Знак ~~G-15 G-15.0 «ВОЗМОЖНОСТЬ ИСПОЛЬЗОВАНИЯ ДОРОГИ»~~ служит устанавливается для указания водителям того, является ли горная дорога, в частности при проезде через перевал, открытой или закрытой; он устанавливается при въезде на дорогу или на дороги, ведущие к данному проезду.

Название проезда (перевала) наносится белыми буквами, например «Furka».

Прямоугольные Таблички 1, 2 и 3 являются съемными.

б) Если проезд закрыт, применяется **прямоугольная** табличка 1 красного цвета с надписью «ЗАКРЫТ»; если проезд открыт, применяется **прямоугольная** табличка 1 зеленого цвета с надписью «ОТКРЫТ». Эти надписи должны быть белыми и желательно на нескольких языках.

с) **Прямоугольные** Таблички 2 и 3 имеют белый фон с черными надписями и обозначениями.

Если проезд открыт, на **прямоугольной** табличке 3 не имеется никакого указания, а на **прямоугольной** табличке 2, в зависимости от состояния дороги, либо нет никакого указания, либо изображен знак ~~D-9 D-07.1~~ и/или ~~«ЦЕПИ ПРОТИВОСКОЛЬЖЕНИЯ ОБЯЗАТЕЛЬНЫ»~~, либо имеется следующее обозначение ~~знак G-16 G-16.0, означающее «РЕКОМЕНДУЕТСЯ ПРИМЕНЕНИЕ ЦЕПЕЙ ПРОТИВОСКОЛЬЖЕНИЯ ИЛИ ЗИМНИХ ШИН»~~. Это обозначение должно быть черного цвета.

Если проезд закрыт, на **прямоугольной** табличке 3 указывается название населенного пункта, до которого дорога открыта, а на **прямоугольной** табличке 2, в зависимости от состояния дороги, нанесены либо надпись «ОТКРЫТО ДО...», либо обозначение G-16, либо знаки D-07.1 и/или G-16.0. На **прямоугольной** табличке 3 могут также отображаться другие предупреждающие знаки.



- F. Знак «Рекомендуется применение зимних шин или цепей противоскольжения»

РЕКОМЕНДУЕТСЯ ПРИМЕНЕНИЕ ЗИМНИХ ШИН ИЛИ ЦЕПЕЙ ПРОТИВОСКОЛЬЖЕНИЯ

Знак G-16.0 указывает водителям, что на их транспортных средствах должны применяться на всех колесах зимние шины или по крайней мере на двух ведущих колесах цепи противоскольжения. Зимние шины рекомендуется использовать в снежных условиях.



6G. Знак «РЕКОМЕНДУЕМАЯ СКОРОСТЬ» «Рекомендуемая скорость»**РЕКОМЕНДУЕМАЯ СКОРОСТЬ**

Знак ~~G-17~~ **G-17.0 «РЕКОМЕНДУЕМАЯ СКОРОСТЬ»** используется для обозначения **указывает** водителям скорость, с которой рекомендуется двигаться, если позволяют условия и если водитель не обязан поддерживать более низкую скорость, требуемую для данной категории транспортного средства. Цифра или диапазон цифр на знаке указывает скорость в единице измерений, чаще всего используемой в данной стране для указания скорости транспортных средств. ~~Эта единица может быть указана на знаке. Эта единица измерения может быть указана на знаке после цифры или под ней.~~

Изображение примерного знака G-17.0**7H. Знак, обозначающий рекомендуемую дорогу для тяжелых транспортных средств****РЕКОМЕНДУЕМАЯ ДОРОГА**

Знак ~~G-18~~ **G-18.0 «РЕКОМЕНДУЕМАЯ ДОРОГА ДЛЯ ТЯЖЕЛЫХ ТРАНСПОРТНЫХ СРЕДСТВ»** уведомляет о рекомендуемой дороге для категории пользователей дороги, указанной обозначением, содержащемся на знаке.

Изображение примерного знака G-18.0

8I. Знак, обозначающий полосу для аварийной остановки**ПОЛОСА ДЛЯ АВАРИЙНОЙ ОСТАНОВКИ**

Знак ~~G-19~~ **G-19.0** «ПОЛОСА ДЛЯ АВАРИЙНОЙ ОСТАНОВКИ» используется для указывает водителю полосу для аварийной остановки на крутом спуске. Этот знак с **дополнительной** табличкой, показывающей расстояние до аварийной полосы, помещается вместе со знаком ~~A-2~~ **A-02.1** или **A-02.2** в верхней части спуска ~~в начале опасной зоны и~~ перед въездом на полосу для аварийной остановки. В зависимости от протяженности спуска этот знак, в случае необходимости, **следует** вновь повторять с **дополнительной** табличкой, показывающей расстояние до аварийной полосы. **Обозначение должно быть белого и красного цвета. Оно** ~~Обозначение~~ может быть различным в зависимости от местоположения полосы для аварийной остановки по отношению к соответствующей дороге. **В случае левостороннего движения оно должно быть обращено в противоположную сторону.**

Изображение примерного знака G-19.0

Обозначение, обращенное в противоположную сторону:

9J. Знаки, обозначающие надземный или подземный пешеходный переход**НАДЗЕМНЫЙ ПЕШЕХОДНЫЙ ПЕРЕХОД**

а) Знак ~~G-20~~ **G-20.1** используется для указания местоположения надземного ~~или подземного~~ пешеходного перехода.

Изображение знака G-20.1

ПОДЗЕМНЫЙ ПЕШЕХОДНЫЙ ПЕРЕХОД

Знак G-20.2 используется для указания местоположения подземного пешеходного перехода.

Изображение знака G-20.2



НАДЗЕМНЫЙ ПЕШЕХОДНЫЙ ПЕРЕХОД БЕЗ СТУПЕНЕК

б) Знак G, 21 G-21.1 используется для указания местоположения надземного или подземного перехода без ступенек. На этом знаке может также использоваться обозначение для инвалидов лица, изображенного на дополнительной табличке H-7.1.

Изображение примерного знака G-21.1



Знак G-21.2 используется для указания местоположения подземного перехода без ступенек. На этом знаке может также использоваться обозначение лица, изображенного на дополнительной табличке H-7.1.

Изображение примерного знака G-21.2



40К. Знаки, обозначающие съезд с автомагистрали

СЪЕЗД С АВТОМАГИСТРАЛИ

Примеры предварительных указателей направления для обозначения съезда с автомагистрали: Знак G, 22a G-22.1; G, 22b и G, 22e указывает водителям расстояние до съезда с автомагистрали. На нем содержатся три косые полосы, имеющие наклон вниз к проезжей части, и может быть указано расстояние. На этих знаках должно быть указано расстояние до съезда с автомагистрали, установленное. Он устанавливается таким образом, чтобы знаки с нанесенными на них одной или двумя косыми полосами находились устанавливаются на расстоянии, составляющем соответственно одну треть и две трети расстояния между этим знаком и тремя косыми полосами и съездом с автомагистрали. Его фон должен быть синим или зеленым, а; косые полосы и надписи должны быть белыми.

Изображение примерного знака G-22.1



Полосы, обращенные в противоположную сторону



Знак G-22.2 указывает водителям расстояние до съезда с автомагистрали. На нем содержатся две косые полосы, имеющие наклон вниз к проезжей части, и может быть указано расстояние. Он устанавливается на расстоянии, составляющем две трети данного расстояния, при том понимании, что установлены также знаки с нанесенными на них одной или тремя косыми полосами. Его фон должен быть синим или зеленым; косые полосы и надписи должны быть белыми.

Изображение примерного знака G-22.2



Полосы, обращенные в противоположную сторону



Знак G-22.3 указывает водителям расстояние до съезда с автомагистрали. На нем содержится одна косая полоса, имеющая наклон вниз к проезжей части, и может быть указано расстояние. Он устанавливается на расстоянии, составляющем одну треть данного расстояния, при том понимании, что установлены также знаки с нанесенными на них двумя и тремя косыми полосами. Его фон должен быть синим или зеленым; косые полосы и надписи должны быть белыми.

Изображение примерного знака G-22.3



Полосы, обращенные в противоположную сторону

4.1. Знаки, указывающие аварийные выходы**АВАРИЙНЫЙ ВЫХОД**

а) Знаки **G-23.0** ~~G, 23 а и G, 23 б~~ указывает месторасположение аварийного выхода. Обозначение на этом знаке может быть обращено в противоположную сторону.

Изображение знака G-23.0



Обозначение, обращенное в противоположную сторону:

**НАПРАВЛЕНИЕ К БЛИЖАЙШЕМУ АВАРИЙНОМУ ВЫХОДУ (НАЛЕВО)**

б) Знаки ~~G, 24а~~ **G-24.1**, ~~G, 24б~~ и ~~G, 24с~~ — примеры знаков, используемых для обозначения **указывает** направление движения и **расстояние** до ближайшего аварийного выхода **налево**. В туннелях они должны помещаться на расстоянии максимум 50 м и располагаться на высоте от 1 м до 1,5 м на боковых стенах.

Изображение примерного знака G-24.1



НАПРАВЛЕНИЕ К БЛИЖАЙШЕМУ АВАРИЙНОМУ ВЫХОДУ (НАПРАВО)

Знак G-24.2 указывает направление движения и расстояние до ближайшего аварийного выхода направо. В туннелях они должны помещаться на расстоянии максимум 50 м и располагаться на высоте от 1 м до 1,5 м на боковых стенах.

Изображение примерного знака G-24.2

**НАПРАВЛЕНИЯ К БЛИЖАЙШЕМУ АВАРИЙНОМУ ВЫХОДУ**

Знак G-24.3 указывает направление движения и расстояние до ближайших аварийных выходов как налево, так и направо. В туннелях они должны помещаться на расстоянии максимум 50 м и располагаться на высоте от 1 м до 1,5 м на боковых стенах.

Изображение примерного знака G-24.3



е) Все знаки, указывающие аварийные выходы, G-23 и G-24 имеют зеленый фон, а обозначения, стрелки и указатели расстояний — белый или светлый цвет.

42M. Знак, указывающий на необходимость сбивать шлагбаум**НЕОБХОДИМОСТЬ СБИВАТЬ ШЛАГБАУМ**

Знак G-25.0 указывает водителям на необходимость сбивать шлагбаум железнодорожного переезда, когда транспортное средство оказалось заблокированным между шлагбаумами. Этот знак устанавливают на втором шлагбауме по направлению движения.

Знак имеет зеленый фон. Обозначение транспортного средства должно быть зеленым, а обозначение «столкновения» — белым. Шлагбаум, показанный на знаке, может иметь цвета, применяемые соответствующим государством согласно пункту 1 статьи 35 настоящей Конвенции.

Этот знак может использоваться с дополнительной табличкой с надписью «Сбивать шлагбаум, если транспортное средство оказалось заблокированным» на государственном языке. В случае использования такая табличка устанавливается на шлагбауме рядом со знаком. Обозначение на этом знаке может быть обращено в противоположную сторону.

Изображение примерного знака G-25.0



Обозначение, обращенное в противоположную сторону:



N. Знаки, обозначающие такие временные условия, как дорожные работы или объезды

Эти знаки должны иметь желтый или оранжевый фон; обозначения и надписи должны быть черного цвета. Если на кромке используются окантовки, то они должны быть черного цвета.

На этих знаках могут наноситься обозначения, используемые на других знаках, или иные знаки, указывающие пользователям дороги характеристики маршрута или условия дорожного движения.

СХЕМА ОБЪЕЗДА

Знак G-26.0 указывает схему объезда. На нем могут быть нанесены название места, к которому применяется требование об объезде, либо надпись «Объезд» на государственном языке. Обозначение на этом знаке может быть обращено в противоположную сторону.

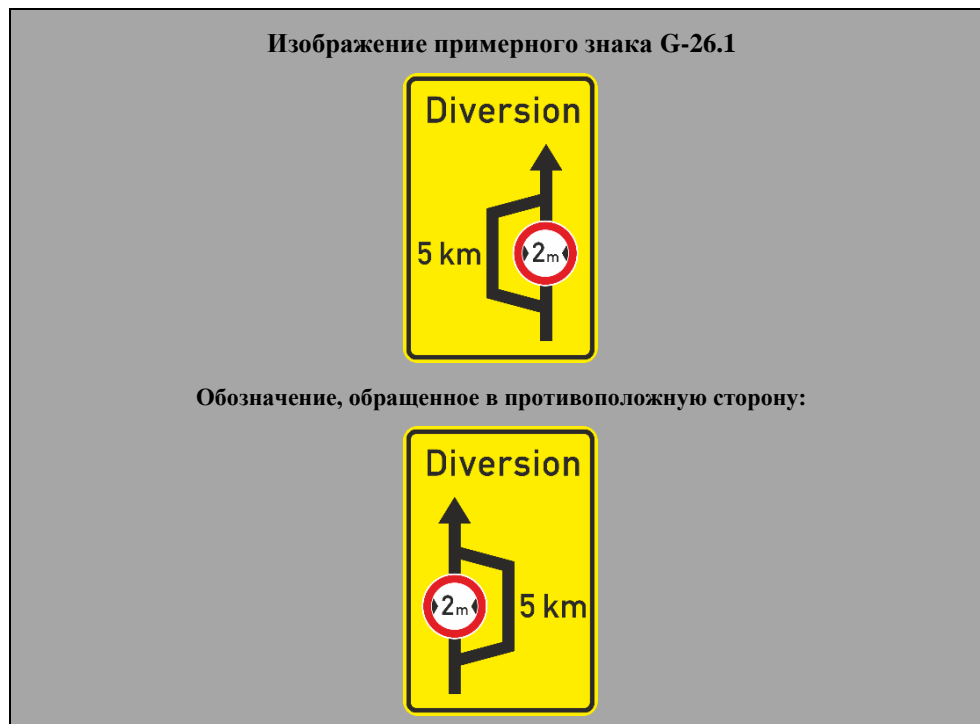

НАПРАВЛЕНИЕ ОБЪЕЗДА (НАЛЕВО)

Знак G-27.1 указывает направление объезда налево. Он должен заметно отличаться от указателя направления G-05.1. На этом знаке могут быть нанесены название места, к которому применяется требование об объезде, либо надпись «Объезд» на национальном языке.



НАПРАВЛЕНИЕ ОБЪЕЗДА (НАПРАВО)

Знак G-27.2 указывает направление объезда направо. Он должен заметно отличаться от указателя направления G-05.2. На этом знаке могут быть нанесены название места, к которому применяется требование об объезде, либо надпись «Объезд» на государственном языке.

Изображение примерного знака G-27.2



НАПРАВЛЕНИЕ ОБЪЕЗДА

Знак G-27.3 указывает направление объезда. Этот знак служит примером знака, указывающего направление объезда стрелкой. Он должен заметно отличаться от указателя направления G-05.3. На нем могут быть нанесены название места, к которому применяется требование об объезде, либо надпись «Объезд» на государственном языке.

Изображение примерного знака G-27.3



НАПРАВЛЕНИЕ ПОЛОС ДВИЖЕНИЯ В ХОДЕ ДОРОЖНЫХ РАБОТ

Знак G-27.0 указывает направление полос движения в ходе дорожных работ. На этом знаке должно быть нанесено столько же стрелок, сколько полос отведено для движения в данном направлении.

Изображение примерного знака G-27.0

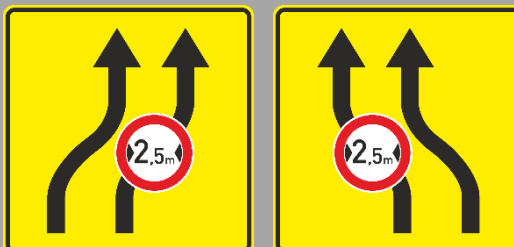

ВРЕМЕННОЕ ЗАКРЫТИЕ ПОЛОСЫ ДВИЖЕНИЯ

Знак G-28.0 указывает на временное закрытие полосы движения. На этом знаке должно быть нанесено столько же стрелок, сколько полос отведено для движения в данном направлении. Может быть добавлена дорожная разметка.



Раздел Н ДОПОЛНИТЕЛЬНЫЕ ТАБЛИЧКИ

I. Общие характеристики и обозначения

1. Эти таблички имеют белый или желтый фон и черную, синюю или красную кайму, а показатели расстояния или длины или обозначение в этом случае имеют черный или синий цвет, или же таблички имеют черный или синий фон и белую, желтую или красную кайму, а показатели расстояния или длины или обозначение в этом случае имеют белый или желтый цвет.

Дополнительные таблички, используемые с предупреждающими знаками, знаками преимущественного права проезда и запрещающими или ограничивающими знаками, должны иметь белый или желтый фон и обозначение или надпись черного или синего цвета. Дополнительные таблички, используемые с предписывающими знаками, знаками особых предписаний и информационными знаками, должны иметь белый или желтый фон и обозначение или надпись черного или синего цвета; либо же они должны иметь зеленый или синий фон и обозначение или надпись белого цвета. Дополнительные таблички всегда помещаются под знаками, за исключением дополнительной таблички, используемой со знаком G-25.0.

II. Определения и изображения

1. Дополнительные таблички, указывающие расстояние до участка дороги или длину ее участка

ТАБЛИЧКА, УКАЗЫВАЮЩАЯ РАССТОЯНИЕ

2-а) ~~Дополнительная табличка~~ **Н-01.0** указывает расстояние между знаком и началом опасного участка или зоны, ~~в которой к которым~~ **к которым** применяются правила **или** относится информация.



ТАБЛИЧКА, УКАЗЫВАЮЩАЯ ДЛИНУ

б) ~~Дополнительная табличка~~ **Н-2 Н-02.0** указывает длину опасного участка или зоны, ~~в которой к которым~~ **к которым** применяется предписание.



е) ~~Дополнительные таблички помещаются под знаками. Однако~~ **Информация о расстоянии на дополнительных табличках Н-01.0 и Н-02.0 может помещаться вместо этого в нижней части знака** в случае предупреждающих знаков второго образца (квадрат, одна из диагоналей которого проходит вертикально) **Ав, и в других местах, если это допустимо** ~~предусмотренные для дополнительных табличек обозначения могут также помещаться в нижней части знака.~~

2. Дополнительные таблички, указывающие на разрешение стоянки, а также запрещение или ограничение стоянки

3. ~~Дополнительными табличками Н, 3 и Н, 4, касающимися запрещения или ограничения стоянки, являются соответственно таблички образца Н, 3а; Н, 3б и Н, 3с и Н, 4а, Н, 4б и Н, 4с соответственно. (См. пункт 9 с) раздела С настоящего приложения.)~~ **Эти дополнительные таблички, используемые совместно со знаком Е-12.1, указывают направление к местам стоянки. При их использовании совместно со знаками, указывающими на запрещение или ограничение стоянки, они информируют о начале, продолжении или окончании запрещения либо ограничения. Об использовании дополнительных табличек, указывающих на запрещение или ограничение стоянки, подробно говорится в пункте 10 раздела С «Дополнительные положения, применяемые к запрещению или ограничению стоянки и остановки».**

**ТАБЛИЧКА, УКАЗЫВАЮЩАЯ НАЧАЛО СТОЯНКИ, ЗАПРЕЩЕНИЯ
ИЛИ ОГРАНИЧЕНИЯ СТОЯНКИ ЛИБО НАПРАВЛЕНИЕ К МЕСТАМ
СТОЯНКИ**

Табличка Н-03.1 указывает точку, с которой начинается запрещение или ограничение стоянки, когда она используется совместно со знаками, указывающими запрещение или ограничение стоянки. Она указывает места стоянки слева от знака Е-12.1. Эта табличка помещается параллельно оси дороги.



**ТАБЛИЧКА, УКАЗЫВАЮЩАЯ ПОВТОРЕНИЕ ЗАПРЕЩЕНИЯ
ИЛИ ОГРАНИЧЕНИЯ СТОЯНКИ ЛИБО НАПРАВЛЕНИЕ К МЕСТАМ
СТОЯНКИ**

Табличка Н-03.2 указывает, что запрещение или ограничение стоянки продолжается, когда она используется совместно со знаками, указывающими запрещение или ограничение стоянки. Она указывает места стоянки слева и справа от знака Е-12.1. Эта табличка помещается параллельно оси дороги.



**ТАБЛИЧКА, УКАЗЫВАЮЩАЯ КОНЕЦ ЗАПРЕЩЕНИЯ
ИЛИ ОГРАНИЧЕНИЯ СТОЯНКИ ЛИБО НАПРАВЛЕНИЕ К МЕСТАМ
СТОЯНКИ**

Табличка Н-03.3 указывает точку, в которой заканчивается запрещение или ограничение стоянки, когда она используется совместно со знаками, указывающими запрещение или ограничение стоянки. Она указывает места стоянки справа от знака Е-12.1. Эта табличка помещается параллельно оси дороги.



**ТАБЛИЧКА, УКАЗЫВАЮЩАЯ НАЧАЛО ЗАПРЕЩЕНИЯ
ИЛИ ОГРАНИЧЕНИЯ СТОЯНКИ ЛИБО НАПРАВЛЕНИЕ К МЕСТАМ
СТОЯНКИ**

Табличка Н-04.1 указывает точку, с которой начинается запрещение или ограничение стоянки, когда она используется совместно со знаками, указывающими запрещение или ограничение стоянки. Она указывает места стоянки по направлению вперед от знака Е-12.1. Эта табличка помещается перпендикулярно оси дороги.



**ТАБЛИЧКА, УКАЗЫВАЮЩАЯ ПОВТОРЕНИЕ ЗАПРЕЩЕНИЯ
ИЛИ ОГРАНИЧЕНИЯ СТОЯНКИ ЛИБО НАПРАВЛЕНИЕ К МЕСТАМ
СТОЯНКИ**

Табличка Н-04.2 указывает, что запрещение или ограничение стоянки продолжается, когда она используется совместно со знаками, указывающими запрещение или ограничение стоянки. Она указывает места стоянки по направлению вперед и назад от знака Е-12.1. Эта табличка помещается перпендикулярно оси дороги.



ТАБЛИЧКА, УКАЗЫВАЮЩАЯ КОНЕЦ ЗАПРЕЩЕНИЯ ИЛИ ОГРАНИЧЕНИЯ СТОЯНКИ ЛИБО НАПРАВЛЕНИЕ К МЕСТАМ СТОЯНКИ

Табличка Н-04.3 указывает точку, в которой заканчивается запрещение или ограничение стоянки, когда она используется совместно со знаками, указывающими запрещение или ограничение стоянки. Она указывает места стоянки по направлению назад от знака Е-12.1. Эта табличка помещается перпендикулярно оси дороги.



3. Дополнительные таблички с графическим изображением пользователей дороги

ТАБЛИЧКА С ИЗОБРАЖЕНИЕМ ПОЛЬЗОВАТЕЛЯ ДОРОГИ

4. Действие предписывающих знаков может ограничиваться некоторыми категориями пользователей дороги за счет нанесения графического обозначения данных категорий. Например, Н, 5a и Н, 5b. На дополнительной табличке Н-05.0 содержится графическое изображение конкретной категории пользователя дороги, к которой применяются предписывающие знаки. Все обозначения, используемые в знаках С-03.1–С-03.14, а также Е-13.1, Е-13.2 и F-07.3, могут использоваться на дополнительной табличке Н-05.0. При необходимости обозначение может быть заменено надписью на государственном языке соответствующей страны.



На дополнительной табличке Н-06.0 содержится графическое изображение конкретной категории пользователя дороги, к которой ~~В тех случаях, когда не применяется предписывающий знак, следует рассматривать как относящийся к определенной категории пользователей дороги, это указывается графическим обозначением данной категории и надписью «кроме», наносимой на языке конкретной страны. Например, Н, 6. В случае необходимости обозначение может быть заменено надписью на этом языке.~~ Эта дополнительная табличка должна быть аналогичной табличке Н-05.0, за исключением того, что она должна дополнительно содержать надпись «except» («кроме») на государственном языке соответствующей страны. При необходимости изображение может быть заменено надписью на государственном языке соответствующей страны.



4. Дополнительная табличка с изображением человека с инвалидностью

ТАБЛИЧКА С ИЗОБРАЖЕНИЕМ ЧЕЛОВЕКА С ИНВАЛИДНОСТЬЮ

5. — Дополнительная табличка Н-07.1 при ее использовании совместно со знаком Е-12.1 указывает, что ~~Для обозначения~~ места стоянки, отведенного для транспортных средств ~~инвалидов~~ лиц с инвалидностью, ~~ее знаками С, 18 или Е, 14.~~



Табличка Н-07.2 при ее использовании совместно со знаком С-18.0 указывает, что стоянка не запрещена для лиц с инвалидностью. Эта дополнительная табличка должна быть аналогичной табличке Н-07.1, за исключением того, что она должна дополнительно содержать надпись «except» («кроме») на государственном языке соответствующей страны.



5. Дополнительные таблички для использования на перекрестках

ДОПОЛНИТЕЛЬНАЯ ТАБЛИЧКА ДЛЯ ИСПОЛЬЗОВАНИЯ НА ПЕРЕКРЕСТКЕ

6. — Дополнительная табличка Н-08.0 содержит схематическое изображение перекрестка, на котором широкие штриховые линии указывают на главные дороги, а тонкие линии — на дороги, на которых установлены знаки В, 1 или В, 2 В-01.0 или В-02.0.

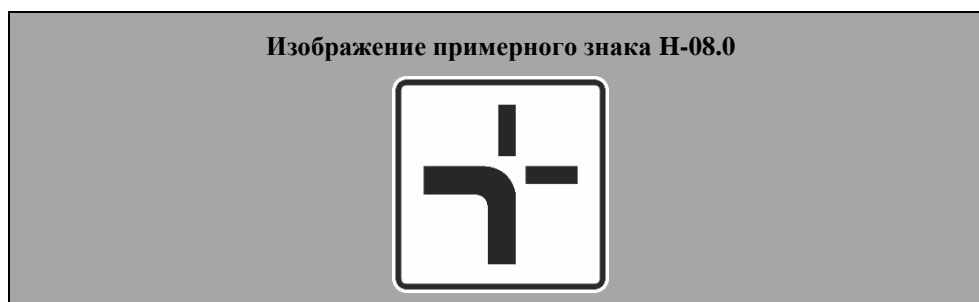

6. Дополнительная табличка для указания льда или снега

ТАБЛИЧКА ДЛЯ УКАЗАНИЯ ЛЬДА ИЛИ СНЕГА

7. — ~~Дополнительная табличка Н-09.0 указывает, что для обозначения из-за наличия впереди снега или льда на скользком участке дороги впереди, покрытого льдом или снегом, используется дополнительная табличка Н, 9 является скользким. Эта табличка может использоваться только со знаками А-09.0 или А-29.0.~~

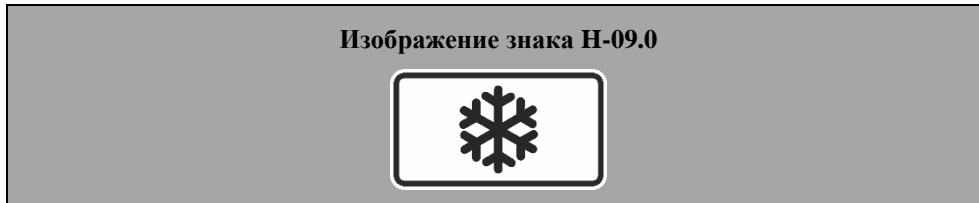

~~ПРИМЕЧАНИЕ, ОТНОСЯЩЕЕСЯ КО ВСЕМУ ПРИЛОЖЕНИЮ I: В странах с левосторонним движением знаки и/или обозначения в соответствующих случаях обращены в противоположную сторону.~~

7. Дополнительная табличка для указания расстояния до знака «ПРОЕЗД БЕЗ ОСТАНОВКИ ЗАПРЕЩЕН»

РАССТОЯНИЕ ДО ЗНАКА «ПРОЕЗД БЕЗ ОСТАНОВКИ ЗАПРЕЩЕН»

Дополнительная табличка Н-10.0 указывает расстояние до знака «ПРОЕЗД БЕЗ ОСТАНОВКИ ЗАПРЕЩЕН». Она используется в соответствии с пунктом 2 раздела В настоящего приложения.



Приложение 2 Разметка дорог

Глава I ОБЩИЕ ПОЛОЖЕНИЯ

1. Разметка на проезжей части дороги (разметка дороги) должна наноситься с применением материалов, не вызывающих скольжения, и не должна выступать более чем на 6 мм над уровнем дороги. Если для разметки дороги применяются кнопки (вставки) или другие подобные им приспособления, они не должны выступать более чем на 1,5 см над уровнем дороги (или более чем на 2,5 см в тех случаях, когда применяются светоотражающие кнопки (вставки)); их использование должно отвечать требованиям безопасности дорожного движения.

Глава II ПРОДОЛЬНАЯ РАЗМЕТКА

A. РАЗМЕРЫ ОБОЗНАЧЕНИЙ

2. Ширина сплошных и прерывистых линий при продольной разметке должна быть не менее 0,10 м.

3. Расстояние между двумя соседними продольными линиями (двойная линия) должно составлять от 0,10 м до 0,18 м.

4. Прерывистая линия состоит из черт равной длины, разделенных одинаковыми промежутками. При определении длины черт и промежутков между ними должна приниматься во внимание скорость транспортных средств на данном участке дороги или в данной зоне.

5. Вне населенных пунктов прерывистая линия должна состоять из черт длиной от 2 м до 10 м; длина черт линии, обозначающей приближение, указанной в пункте 23 настоящего положения, должна в 2–3 раза превышать длину интервалов.

6. В населенных пунктах длина черт и промежутки между ними должны быть меньше, чем длина черт и промежутков, применяемых для обозначений вне населенных пунктов. Длина черт может быть уменьшена до 1 м. Однако на некоторых больших городских скоростных магистралях характеристики продольной разметки могут быть теми же, что и вне населенных пунктов.

B. ОБОЗНАЧЕНИЕ ПОЛОС ДВИЖЕНИЯ

7. Разметка полос движения производится либо прерывистыми, либо сплошными линиями, либо другими соответствующими средствами.

i) Вне населенных пунктов

8. На дорогах с двусторонним движением, имеющих две полосы движения, осевая линия проезжей части дороги должна обозначаться продольной разметкой. Осевая линия, как правило, обозначается прерывистой линией. В исключительных случаях с этой целью применяется сплошная линия.

9. На дорогах с тремя полосами движения полосы на участках с нормальной видимостью должны, как правило, быть указаны прерывистыми линиями. В некоторых отдельных случаях для повышения безопасности движения могут применяться сплошные линии или же прерывистые линии, проведенные рядом со сплошными линиями.

10. На дорогах, имеющих более трех полос движения, разделительная линия направлений движения должна обозначаться сплошной линией или двойной сплошной линией, за исключением случаев, когда направление движения на центральных

полосах может быть изменено. Кроме того, полосы движения должны обозначаться прерывистыми линиями (диаграммы 1a и 1b).

ii) В населенных пунктах

11. В населенных пунктах рекомендации, изложенные в пунктах 8–10 настоящего приложения, распространяются на улицы с двусторонним движением и на улицы с односторонним движением, имеющие не менее двух полос движения.

12. Полосы движения должны обозначаться в тех пунктах, где ширина проезжей части дороги ограничена вследствие наличия бордюров, островков безопасности или направляющих островков.

13. Около больших перекрестков (особенно регулируемых), где ширина дороги достаточна для движения транспортных средств в два или несколько рядов, полосы движения должны обозначаться согласно диаграммам 2 и 3. В этих случаях линии, разграничивающие полосы, могут быть дополнены стрелами (см. пункт 39 настоящего приложения).

C. **ОБОЗНАЧЕНИЕ ОСОБЫХ СЛУЧАЕВ**

i) Применение сплошных линий

14. В целях повышения безопасности дорожного движения на некоторых перекрестках осевые прерывистые линии (диаграмма 4) следует заменять или дополнять сплошной линией (диаграммы 5 и 6).

15. Если возникает необходимость запретить использование части дороги, предназначенной для движения в обратном направлении, в тех местах, где расстояние видимости сокращено (на переломах дорог, на поворотах и т. д.), или на тех участках, где проезжая часть дороги сужается или имеет какие-либо другие особенности, ограничения, предписываемые для тех участков дороги, где расстояние видимости ниже минимального расстояния видимости M , должны обозначаться сплошной линией, нанесенной в соответствии с диаграммами 7a–16¹. В странах, где это соответствует конструкции транспортных средств, указанная на диаграммах 7a–10a высота на уровне глаза, равная 1 метру, может быть увеличена до 1,20 м.

16. Величина, которую следует принять для M , меняется в зависимости от характеристик дороги. На диаграммах 7a, 7b, 8a, 8b, 8c и 8d показано нанесение линий соответственно для дорог с двумя и тремя полосами движения на переломе дороги, где расстояние видимости ограничено. Эти диаграммы соответствуют продольному профилю, показанному в верхней части страницы, на которой они находятся, и расстоянию M , определенному в соответствии с нижеследующим пунктом 24: А (или D) является пунктом, где расстояние видимости становится меньше M , в то время как С (или В) является пунктом, где расстояние видимости становится снова больше M^2 .

17. В тех случаях, когда отрезки АВ и CD перекрывают друг друга, т. е. в тех случаях, когда видимость в обоих направлениях больше расстояния видимости M до того, как будет достигнут перелом дороги, линии должны располагаться тем же

¹ Под указанным в настоящем пункте расстоянием видимости подразумевается расстояние, на котором предмет, установленный на высоте 1 м (3 футов 4 дюймов) над уровнем проезжей части дороги, виден находящемуся на проезжей части наблюдателю, глаз которого также находится на высоте 1 м (3 футов 4 дюймов) над уровнем проезжей части.

² Разметка, изображенная на диаграммах 7a и 7b, может быть заменена между А и D одной сплошной осевой линией без нанесения рядом прерывистой линии. Ей может предшествовать прерывистая осевая линия, состоящая по крайней мере из трех черт. Однако это упрощенное обозначение должно применяться с осторожностью и только в исключительных случаях, поскольку на определенном расстоянии оно мешает водителю производить обгон, тогда как имеется соответствующее расстояние видимости. Во избежание недоразумений следует по мере возможности избегать применения обоих методов на одном и том же маршруте или на однотипных маршрутах в одном и том же районе.

способом, причем сплошные линии, нанесенные рядом с прерывистой линией, не соприкасаются, как это изображено на диаграммах 9, 10a и 10b.

18. Диаграммы 11a и 11b указывают обозначение линий при той же гипотезе на изогнутом участке дороги с двумя полосами движения при ограниченной видимости.

19. На дорогах с тремя полосами движения возможно применение двух методов. Они указаны на диаграммах 8a, 8b, 8c и 8d (или, в зависимости от случая, 10a и 10b). Диаграмма 8a или 8b (или, в зависимости от случая, 10a) должна применяться к дорогам со значительным движением двухколесных транспортных средств, а диаграмма 8c и 8d (или, в зависимости от случая, 10b) — к дорогам с движением главным образом четырехколесных транспортных средств. Диаграмма 11c указывает обозначение линий при той же гипотезе на изогнутом участке дороги с тремя полосами движения при ограниченной видимости.

20. На диаграммах 12, 13 и 14 показаны линии, обозначающие сужение проезжей части дороги.

21. На диаграммах 8a, 8b, 8c, 8d, 10a и 10b наклон косых переходных линий по отношению к осевой линии не должен быть больше $1/20$.

22. На диаграммах 13 и 14, иллюстрирующих разметку при изменении ширины проезжей части дороги, а также на диаграммах 15, 16 и 17, указывающих препятствия, требующие отклонения сплошной(ых) линии(й), этот наклон линии или линий должен быть по преимуществу меньше $1/50$ на дорогах с большой скоростью движения и меньше $1/20$ на дорогах, где скорость движения не превышает 50 км (30 миль) в час. Кроме того, сплошным наклонным линиям должна предшествовать для того направления движения, к которому они применяются, сплошная линия, параллельная оси проезжей части дороги и по длине соответствующая расстоянию, проходимому автомобилем в 1 секунду при средней скорости движения.

23. В случае, когда нет необходимости обозначать полосы движения прерывистыми линиями на обычном участке дороги, сплошной линии должна предшествовать обозначающая приближение линия, представляющая собой прерывистую линию на расстоянии, зависящем от нормальной скорости транспортных средств, т. е. не менее 50 метров. В случае, когда полосы движения обозначаются прерывистыми линиями на обычном участке дороги, сплошной линии также должна предшествовать обозначающая приближение линия на расстоянии, зависящем от нормальной скорости транспортных средств, т. е. не менее 50 метров. Разметка может дополняться стрелой или несколькими стрелами, предписывающими водителям ту полосу движения, по которой они должны следовать.

ii) Условия применения сплошных линий

24. Выбор расстояния видимости, которое должно быть принято при установлении участков дороги, на которых сплошная линия желательна или нежелательна, а также определение надлежащей длины этой линии неизбежно является результатом компромисса. Приведенная ниже таблица дает рекомендуемую для М величину, соответствующую различным скоростям приближения³:

Скорость приближения	Таблица величин М
100 км/ч (60 миль/ч)	от 160 м до 320 м
80 км/ч (50 миль/ч)	от 130 м до 260 м
65 км/ч (40 миль/ч)	от 90 м до 180 м
50 км/ч (30 миль/ч)	от 60 м до 120 м

25. Для скоростей, не указанных в этой таблице, соответствующая величина М должна вычисляться с помощью интерполяции или экстраполяции.

³ Скорость приближения, принятая для этого расчета, — это скорость движения, которую не превышает 85% транспортных средств, или основная скорость, если она является более высокой.

D. ГРАНИЧНЫЕ ЛИНИИ, ОБОЗНАЧАЮЩИЕ ГРАНИЦЫ ПРОЕЗЖЕЙ ЧАСТИ ДОРОГИ

26. Разметка линий, обозначающих границы проезжей части дороги, состоит преимущественно из сплошной линии. В сочетании с этими линиями могут применяться плитки, кнопки или отражатели света

E. ОБОЗНАЧЕНИЕ ПРЕПЯТСТВИЙ

27. На диаграммах 15, 16 и 17 изображены примеры разметки, которая должна наноситься около островков или других препятствий, находящихся на проезжей части дороги

F. ЛИНИИ ПОВОРОТА

28. На некоторых перекрестках желательно указывать водителям, как должен производиться левый поворот в странах с правосторонним движением или как должен производиться правый поворот в странах с левосторонним движением.

1. Дорожная разметка для полосы движения, предназначенной для некоторых категорий транспортных средств

28-bis. Разметка полос движения, предназначенных для некоторых категорий транспортных средств, производится линиями, которые должны резко отличаться от других сплошных или прерывистых линий на проезжей части, а именно своей шириной, которая должна быть несколько больше, и более короткими промежутками в прерывистой линии. Что касается полос движения, предназначенных в основном для автобусов, то слово «BUS» или буква «A» должны наноситься на такую полосу движения в тех местах, где это необходимо, и, в частности, в начале полосы и после перекрестков. На диаграммах 28a и 28b приводятся примеры разметки полосы движения, предназначенной для транспортных средств, осуществляющих перевозки на регулярных линиях городского транспорта.

Глава III ПОПЕРЕЧНАЯ РАЗМЕТКА

A. ОБЩИЕ ПОЛОЖЕНИЯ

29. С учетом угла зрения, под которым водителям видна разметка дороги, поперечные обозначения должны быть шире, чем продольные.

B. СТОП-ЛИНИИ

30. Минимальная ширина стоп-линии должна составлять 0,20 м, а максимальная ширина — 0,60 м. Рекомендуется ширина в 0,30 м.

31. В том случае, когда эта линия применяется в сочетании с дорожным знаком, обозначающим остановку, стоп-линия должна быть нанесена таким образом, чтобы водитель, остановившийся непосредственно перед ней, мог, по возможности, свободно наблюдать движение на других подъездах к перекрестку; при этом должны приниматься во внимание требования, вызываемые движением других транспортных средств и пешеходов.

32. Стоп-линии могут быть дополнены продольными линиями (см. диаграммы 18 и 19). Они могут быть дополнены также ~~слова~~ **надписью «СТОП», обозначенным нанесенной** на проезжей части дороги; примеры такой разметки даны на диаграммах 20 и 21. Расстояние между верхней кромкой букв ~~слова~~ **надписи «СТОП»** и стоп-линией должно составлять не менее 2 м и не более 25 м.

C. ЛИНИИ, ОБОЗНАЧАЮЩИЕ МЕСТО, ГДЕ ВОДИТЕЛИ ОБЯЗАНЫ УСТУПАТЬ ДОРОГУ

33. Минимальная ширина каждой линии должна составлять 0,20 м, а максимальная ширина — 0,60 м; если имеются две линии, расстояние между ними должно составлять не менее 0,30 м. Линия может быть заменена расположенными рядом на дороге треугольниками, вершина которых направлена в сторону водителя, который обязан уступить дорогу. Эти треугольники должны иметь основание не менее 0,40 м и не более 0,60 м и высоту не менее 0,50 м и не более 0,70 м.

34. Поперечная разметка должна наноситься в таких же условиях, что и стоп-линии, упомянутые в пункте 31 настоящего приложения.

35. Указанная в пункте 34 разметка может дополняться треугольником, который наносится на проезжей части дороги и пример которого дается на диаграмме 22. Расстояние между основанием этого треугольника и поперечной разметкой должно составлять от 2 м до 25 м. Основание этого треугольника должно быть не менее 1 м; его высота должна быть в три раза больше его основания.

36. Эта поперечная разметка может дополняться продольными линиями.

D. ПЕШЕХОДНЫЕ ПЕРЕХОДЫ

37. Расстояние между полосами, которыми обозначен пешеходный переход, должно быть по меньшей мере равным ширине этих полос и не превышать ее более чем в два раза. Общая ширина одной полосы и промежутка между полосами должна составлять от 1 м до 1,40 м. Рекомендуемая минимальная ширина пешеходных переходов должна быть 2,5 м на дорогах, где скорость ограничивается 60 км в час, и 4 м на дорогах, где допускается более высокая скорость или где скорость не ограничивается.

E. ПЕРЕЕЗДЫ ДЛЯ ВЕЛОСИПЕДИСТОВ

38. Переезды для велосипедистов должны обозначаться двойными прерывистыми линиями. Эти прерывистые линии должны состоять по преимуществу из квадратов (0,40–0,60 м) x (0,40–0,60 м). Расстояние между этими квадратами должно составлять 0,40–0,60 м. Ширина переезда должна быть не меньше 1,80 м. Употребление плиток и кнопок не рекомендуется.

Глава IV ДРУГИЕ ВИДЫ РАЗМЕТКИ

A. СТРЕЛЫ

39. На дорогах с достаточным количеством полос движения, позволяющих перестроение транспортных средств при приближении к перекрестку, полосы, которые должны быть использованы для движения, могут указываться при помощи стрел, наносимых на поверхность проезжей части дороги (диаграммы 2, 3, 19 и 23). Стрелы могут также применяться на дорогах с односторонним движением для подтверждения направления движения. Длина этих стрел должна быть не менее 2 м. Обозначение стрел может быть дополнено надписями на проезжей части.

B. ПАРАЛЛЕЛЬНЫЕ КОСЫЕ ЛИНИИ

40. На диаграммах 24 и 25 приводятся примеры зон, в которые транспортным средствам въезд запрещен.

С. НАДПИСИ

41. Надписи на проезжей части дороги могут применяться с целью регулирования движения, предупреждения или ориентировки пользователей дороги. Употребляемые при этом слова должны быть предпочтительно либо названиями населенных пунктов, либо номерами дорог, либо словами, общепринятыми в международном плане (например, «stop», «bus», «taxi»).

42. Буквы должны быть значительно вытянуты по направлению движения вследствие очень малого угла зрения, под которым водителям видны надписи (см. диаграмму 20).

43. В тех случаях, когда скорость приближения превышает 50 км (30 миль) в час, минимальная длина букв должна составлять 2,5 м.

Д. ОБОЗНАЧЕНИЯ, КАСАЮЩИЕСЯ ОСТАНОВКИ И СТОЯНКИ

44. Ограничения остановки и стоянки могут быть указаны разметкой на бордюрах или на проезжей части. Границы мест стоянки могут обозначаться соответствующими линиями, проведенными по поверхности проезжей части дороги.

Е. РАЗМЕТКА НА ПРОЕЗЖЕЙ ЧАСТИ ДОРОГИ И НА ПРИМЫКАЮЩИХ К НЕЙ СООРУЖЕНИЯХ

i) Разметка, указывающая места, где стоянка транспортных средств ограничена

45. На диаграмме 26 дается пример зигзагообразной линии.

ii) Обозначения на предметах, представляющих собой препятствие

46. Пример обозначений на предметах, представляющих собой препятствие: приведен на диаграмме 27.

Diagram 1 a
Diagramme 1 a
Диаграмма 1 а

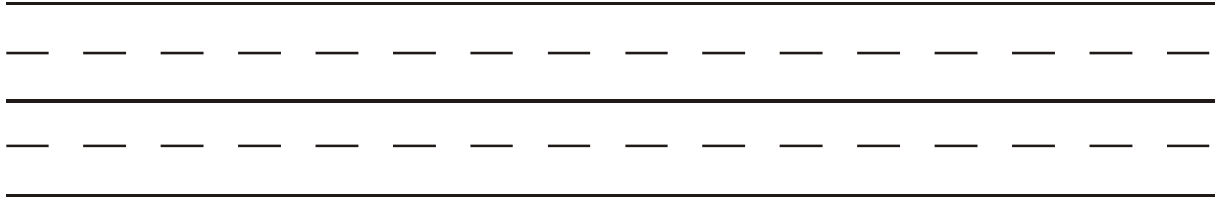
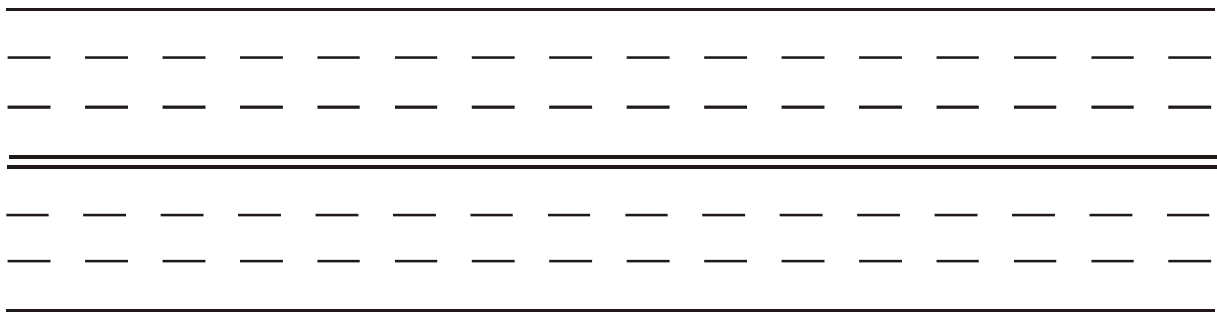

Diagram 1 b
Diagramme 1 b
Диаграмма 1 б



ДИАГРАММЫ ПРИЛОЖЕНИЯ 2

Diagram 2
 Diagramme 2
 Диаграмма 2

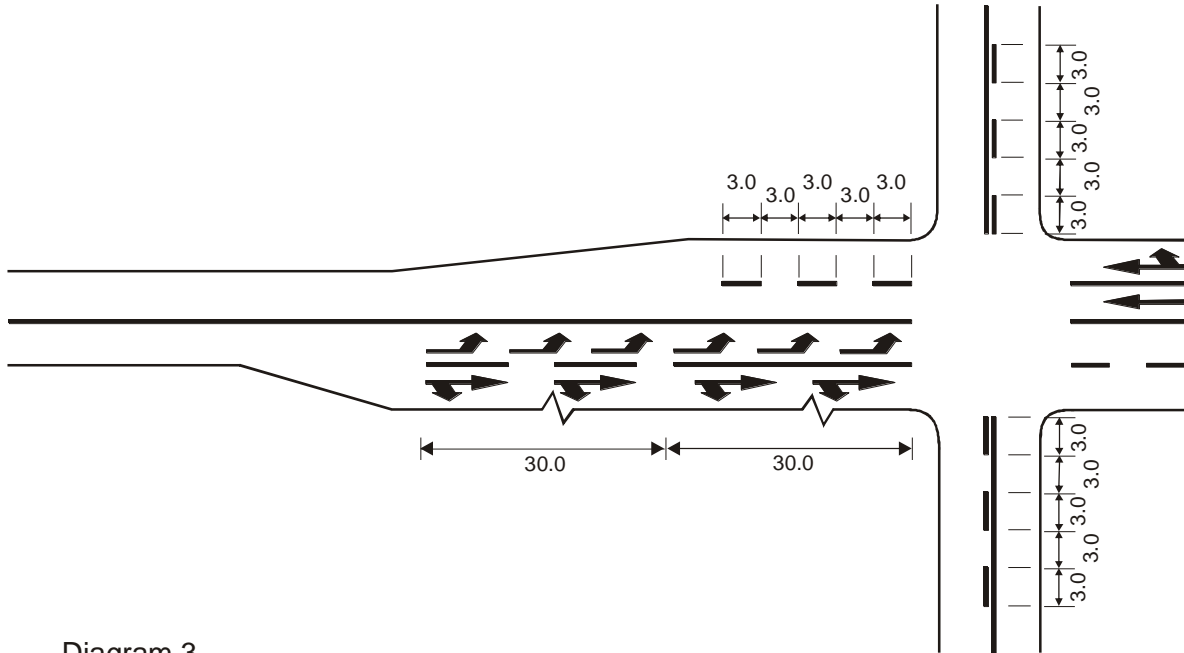

Diagram 3
 Diagramme 3
 Диаграмма 3

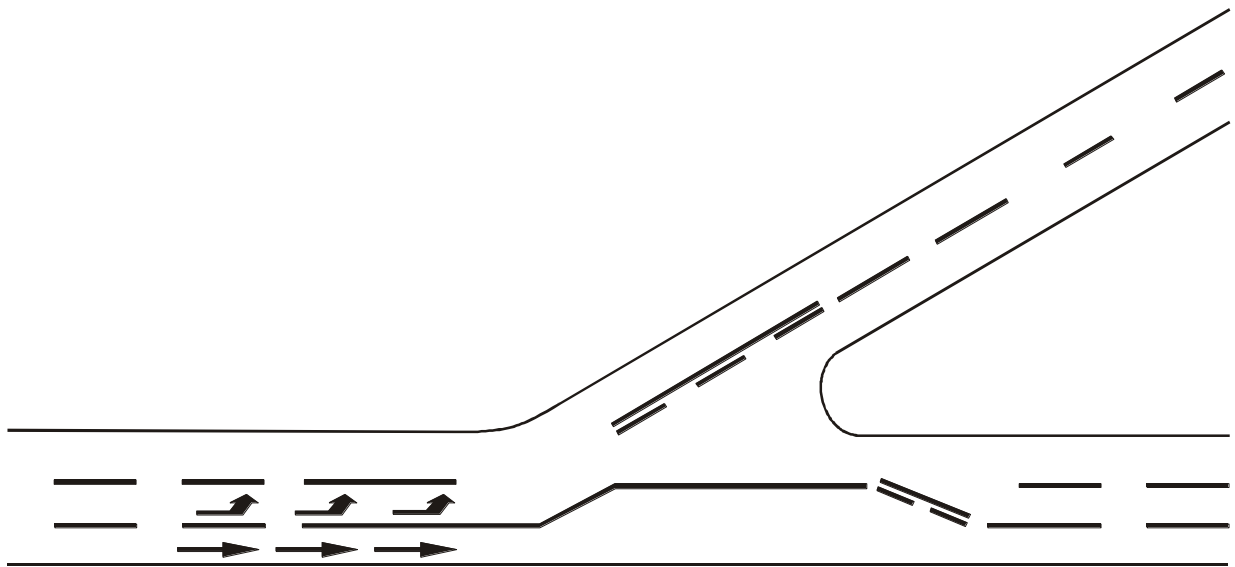

Diagram 4
Diagramme 4
Диаграмма 4

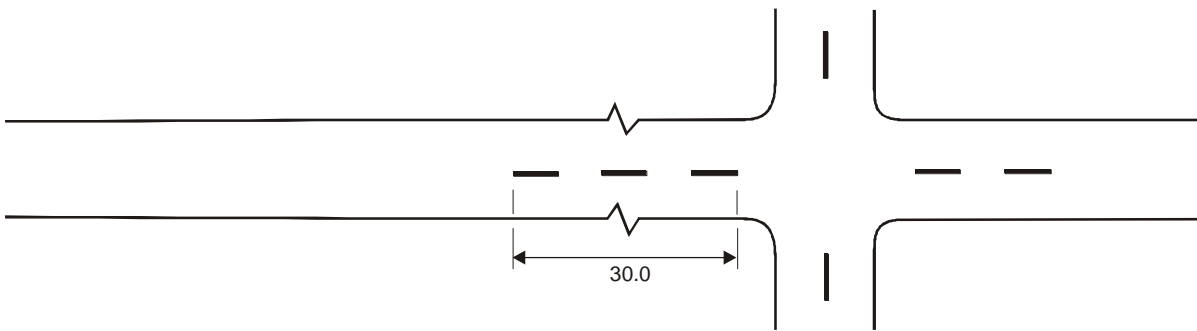

Diagram 5
Diagramme 5
Диаграмма 5

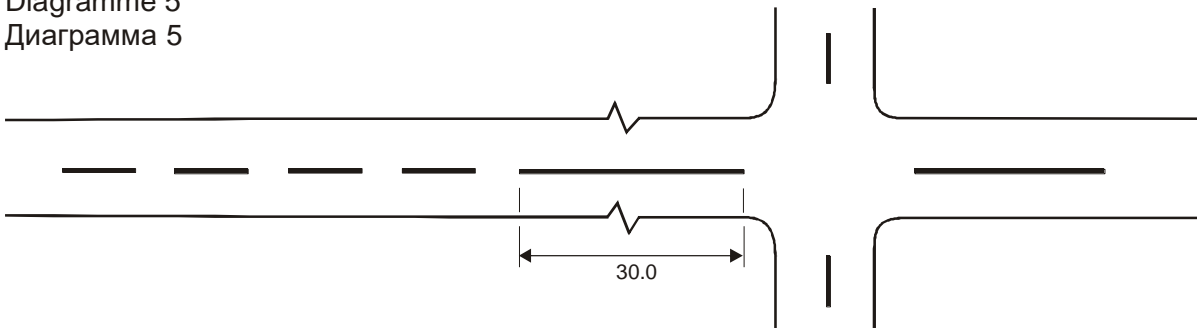

Diagram 6
Diagramme 6
Диаграмма 6

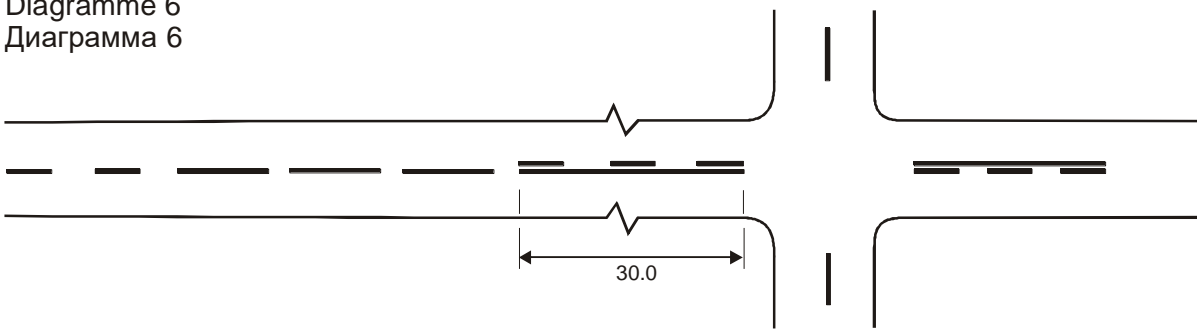
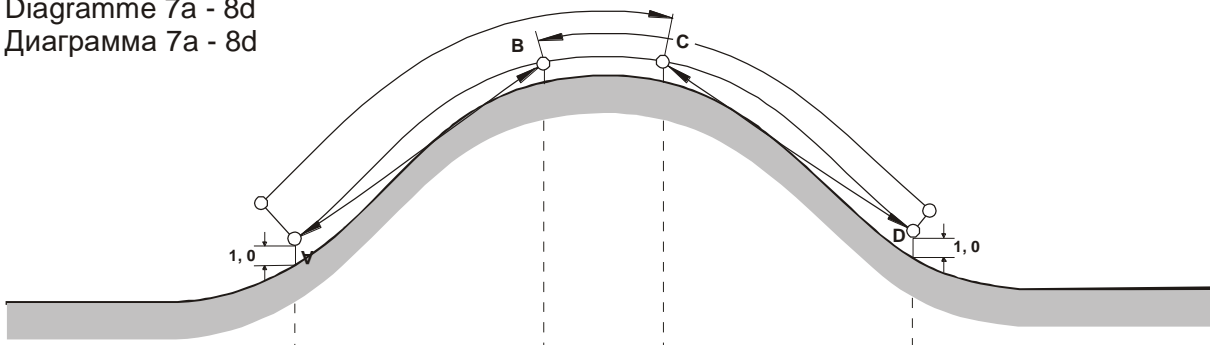

Diagram 7a - 8d
 Diagramme 7a - 8d
 Диаграмма 7a - 8d



(7a)



(7b)



(8a)



(8b)



(8c)



(8d)

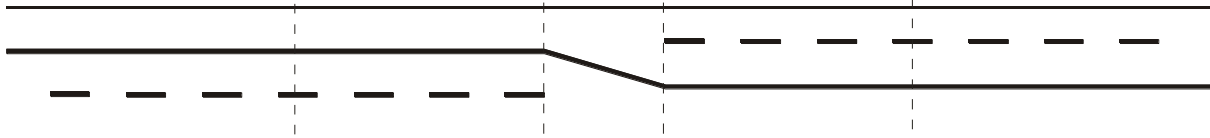
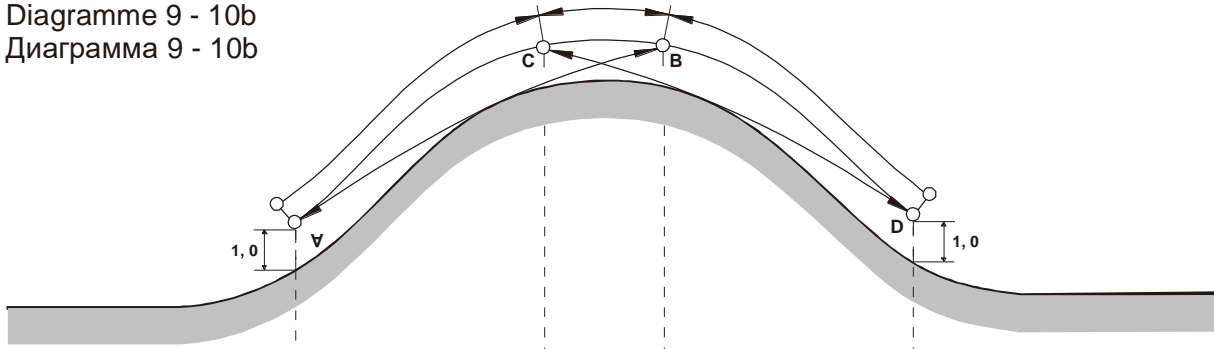
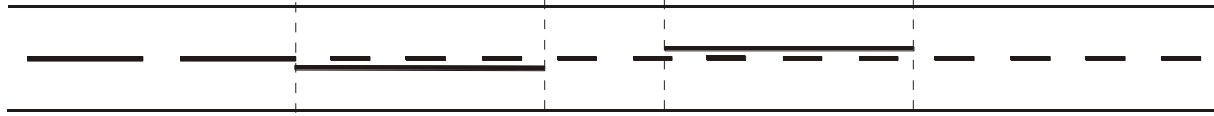

Diagram 9 - 10b
Diagramme 9 - 10b
Диаграмма 9 - 10b



(9)



(10a)



(10b)

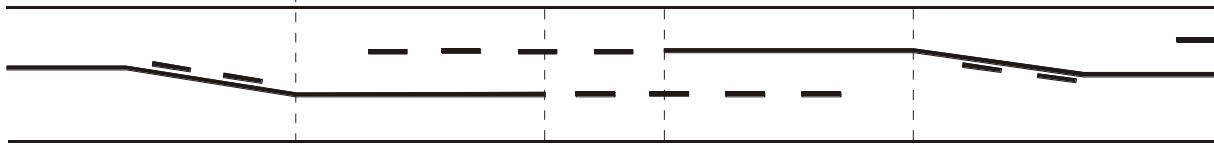
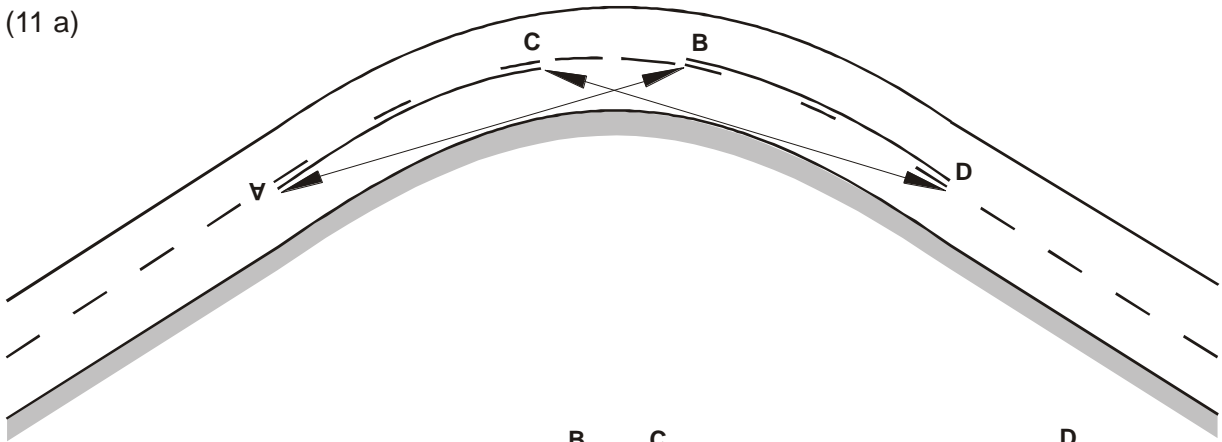
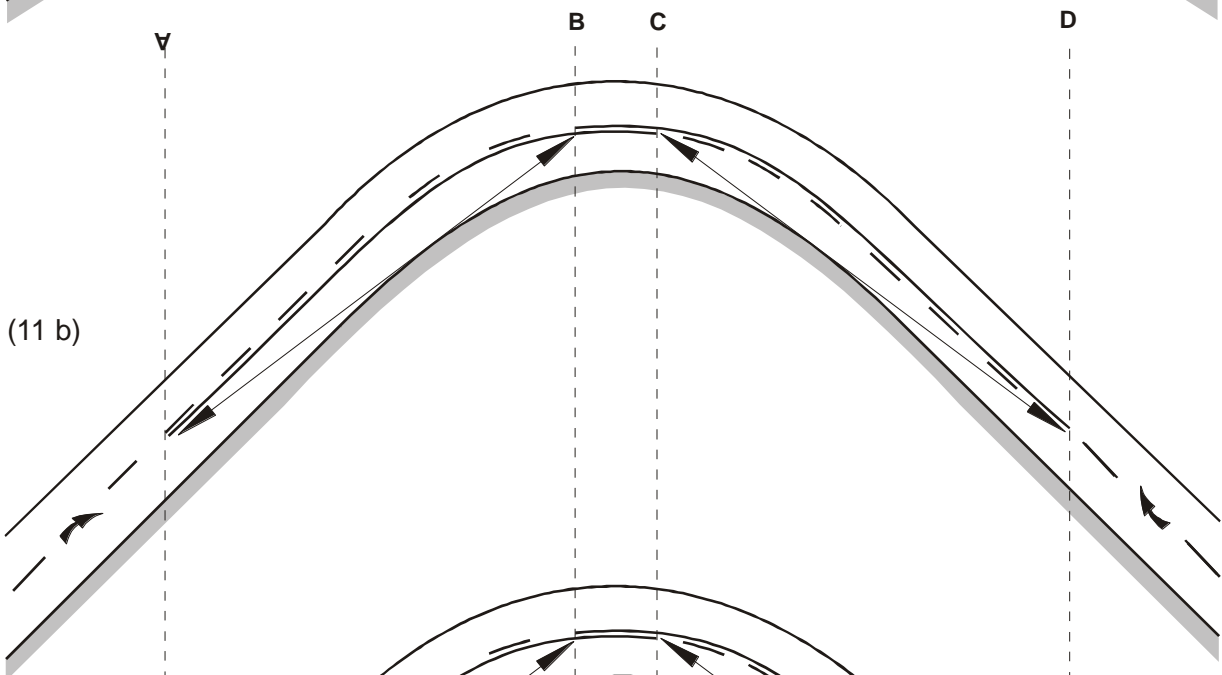

Diagram 11a - 11c
Diagramme 11a - 11c
Диаграмма 11a - 11c

(11 a)



(11 b)



(11 c)

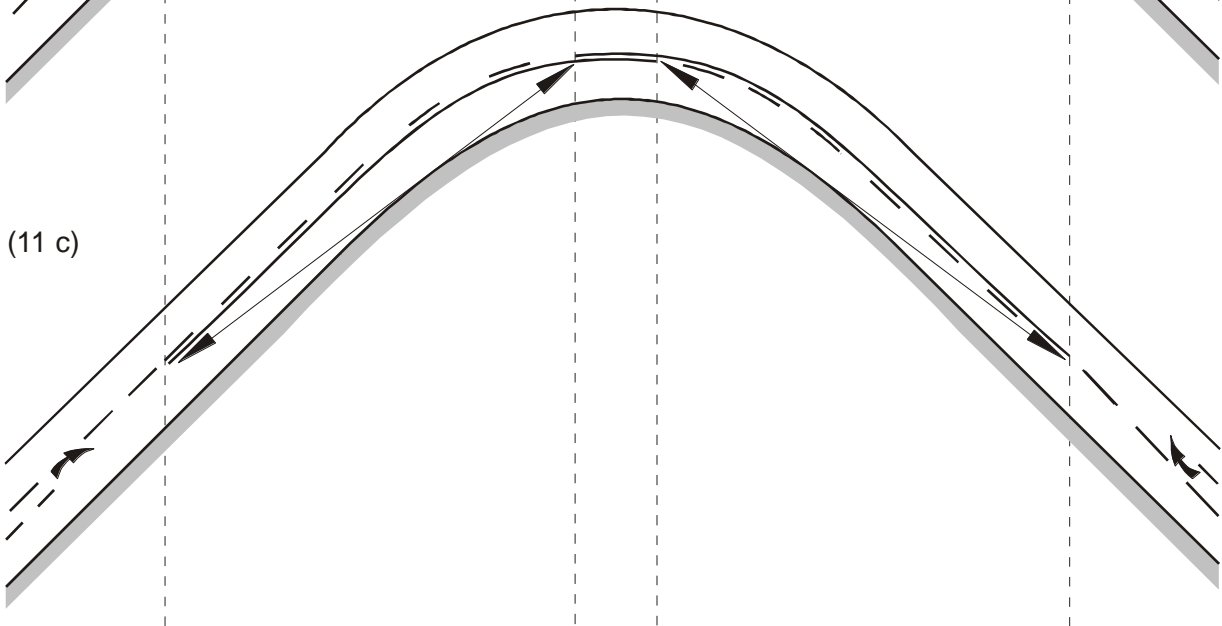
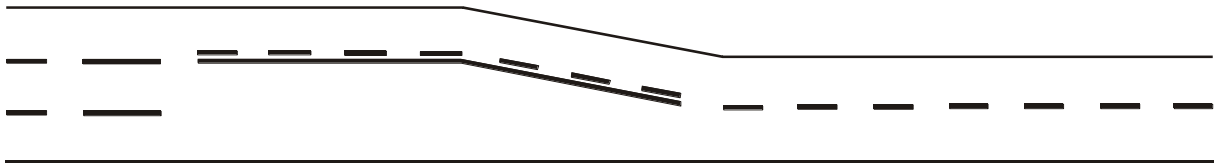
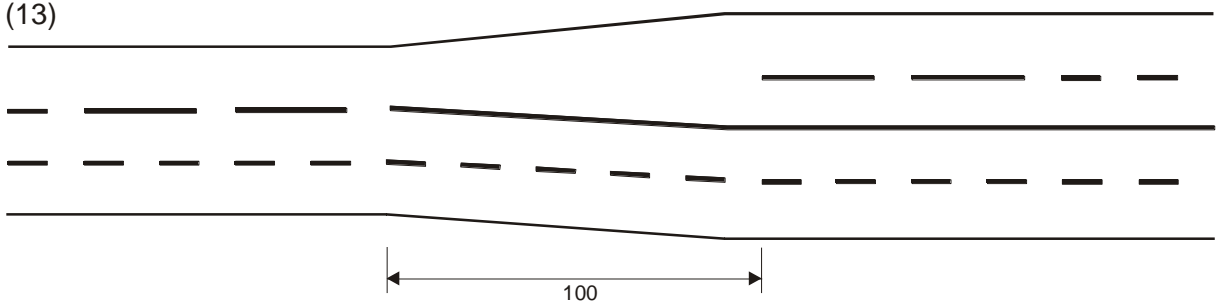

Diagram 12 - 15
Diagramme 12 - 15
Диаграмма 12 - 15

(12)



(13)



(14)

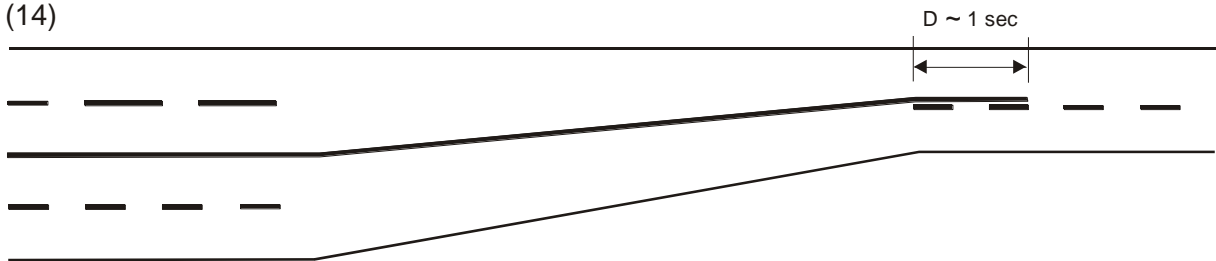

(15)

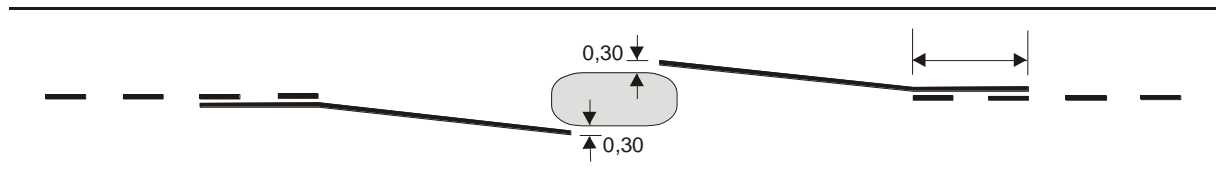
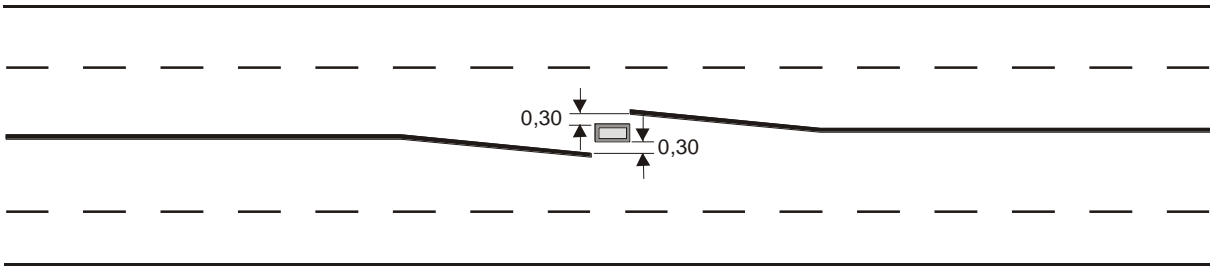
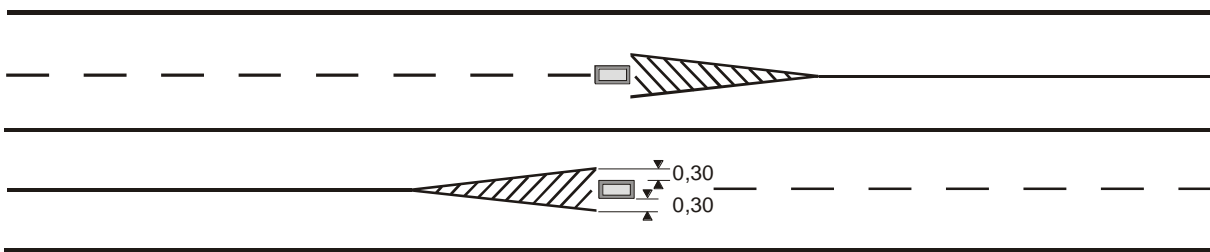

Diagram 16 - 18
 Diagramme 16 - 18
 Диаграмма 16 - 18

(16)



(17)



(18)

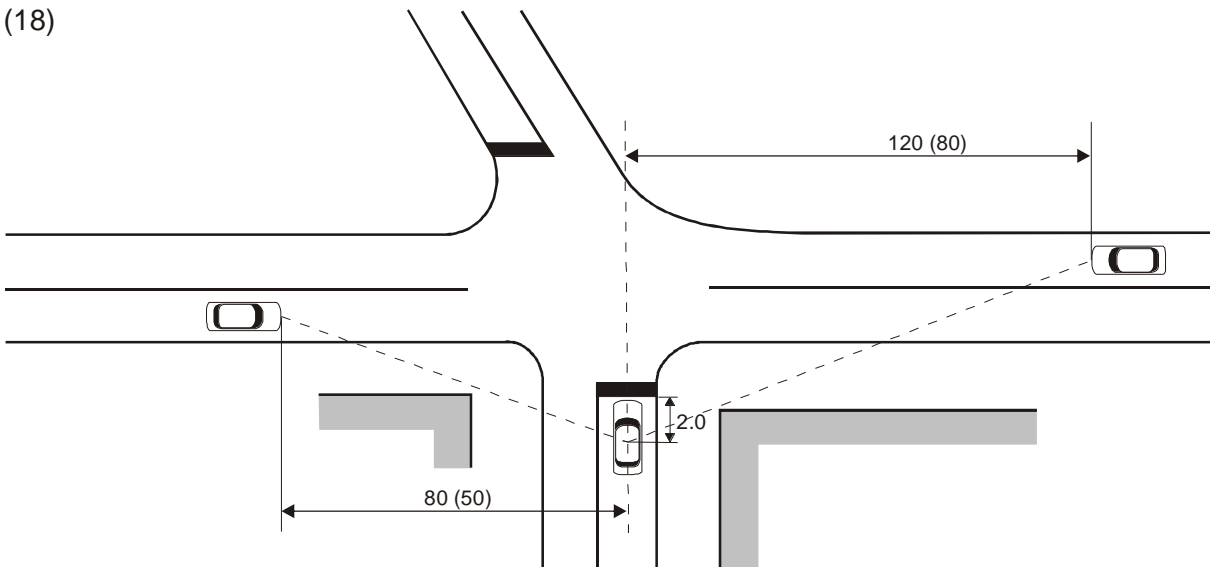

Diagram 19
Diagramme 19
Диаграмма 19

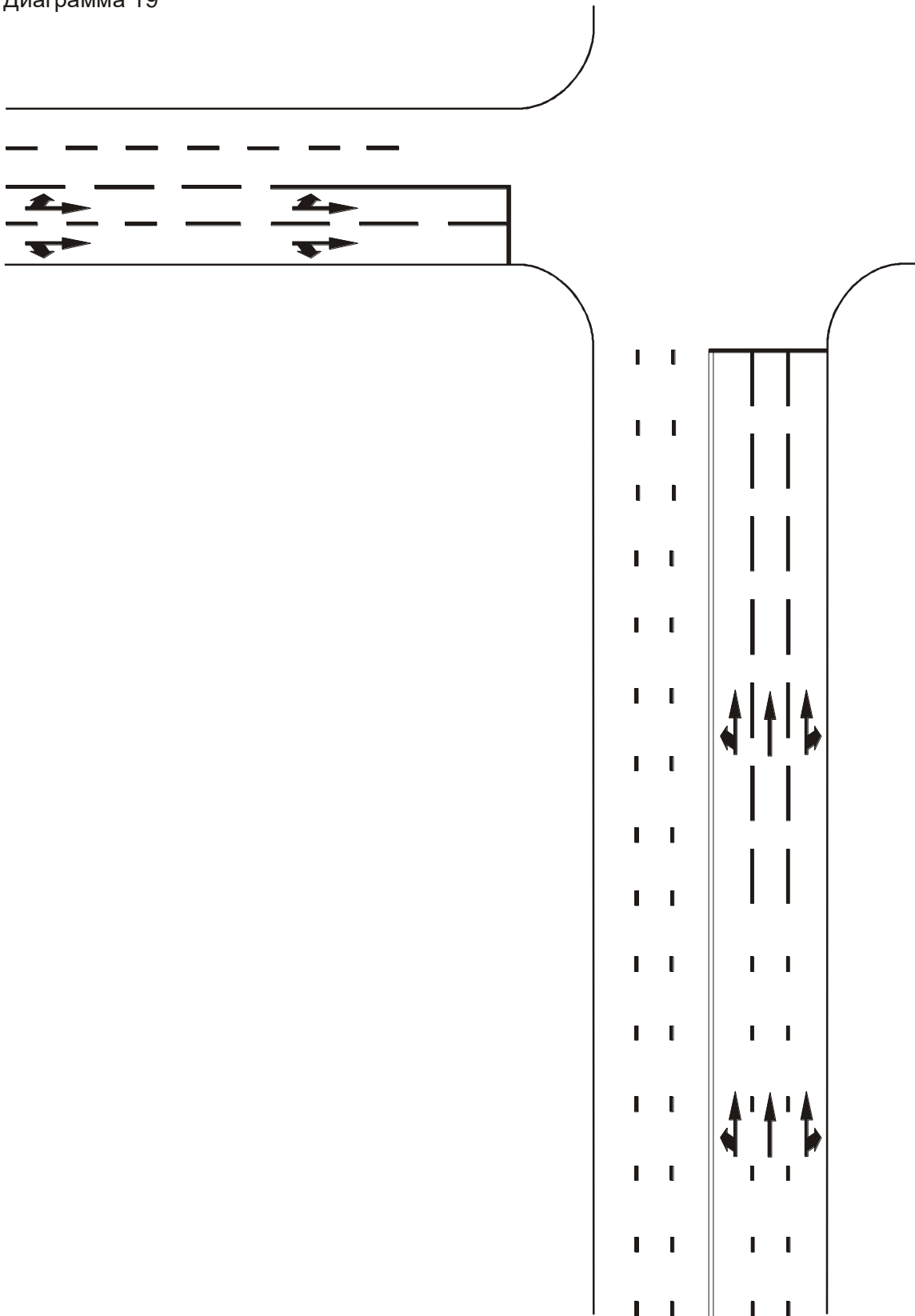

Diagram 20
 Diagramme 20
 Диаграмма 20

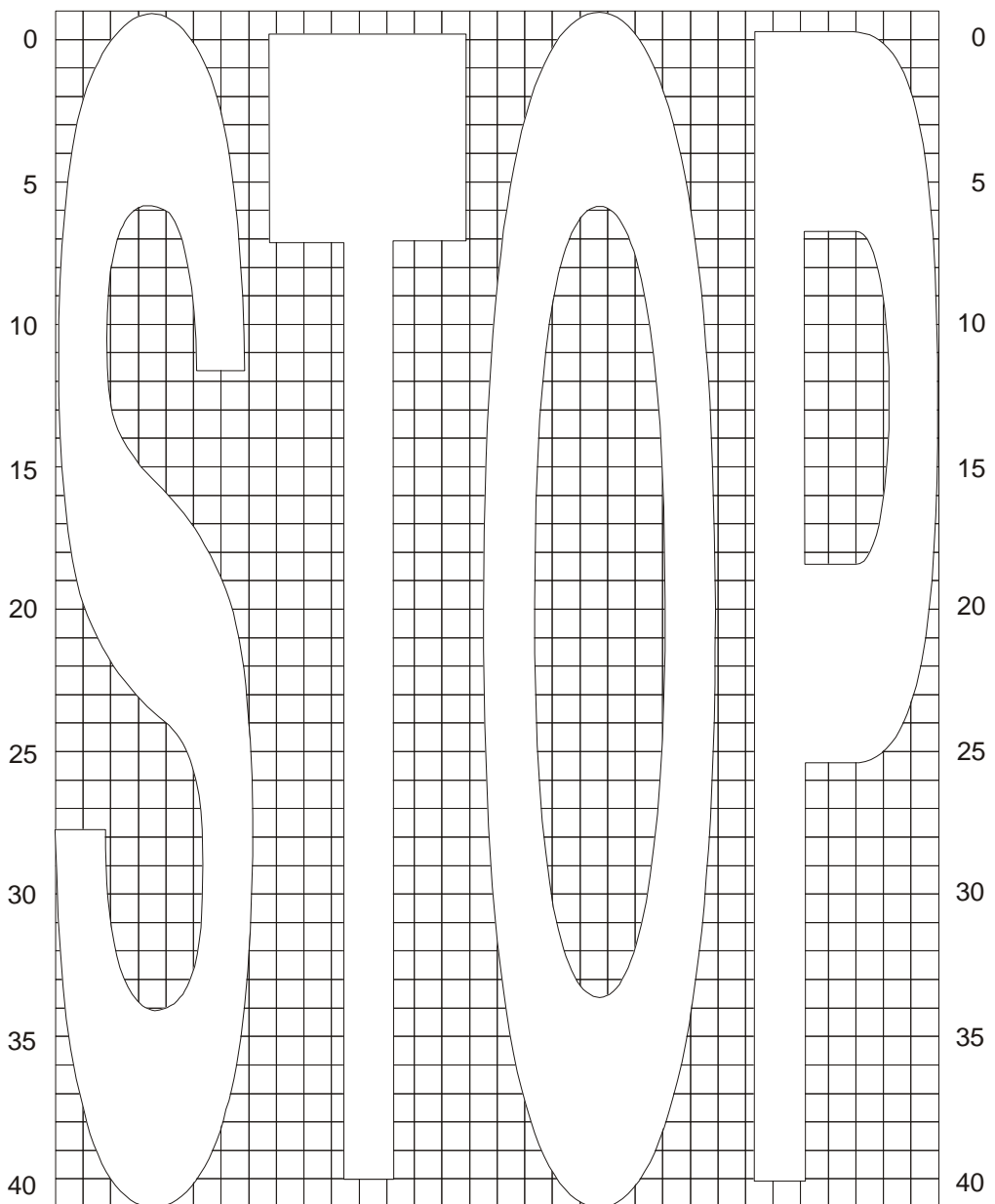
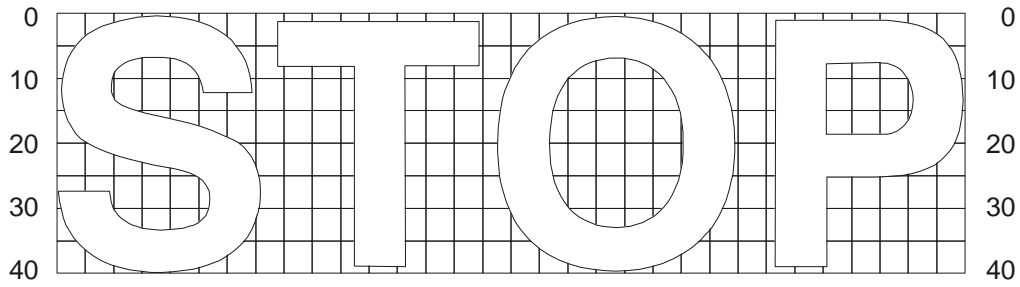

Diagram 21
Diagramme 21
Диаграмма 21

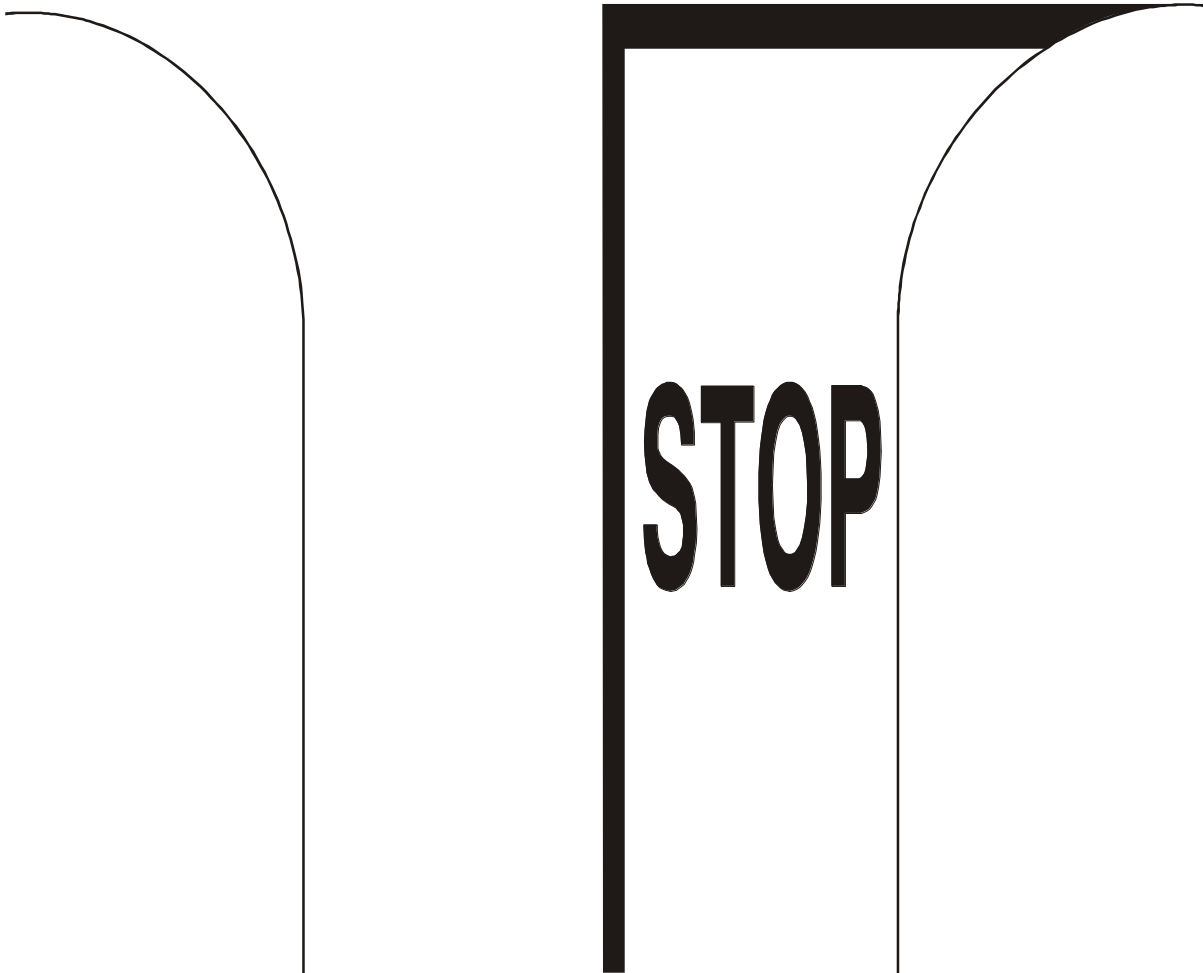

Diagram 22
Diagramme 22
Диаграмма 22

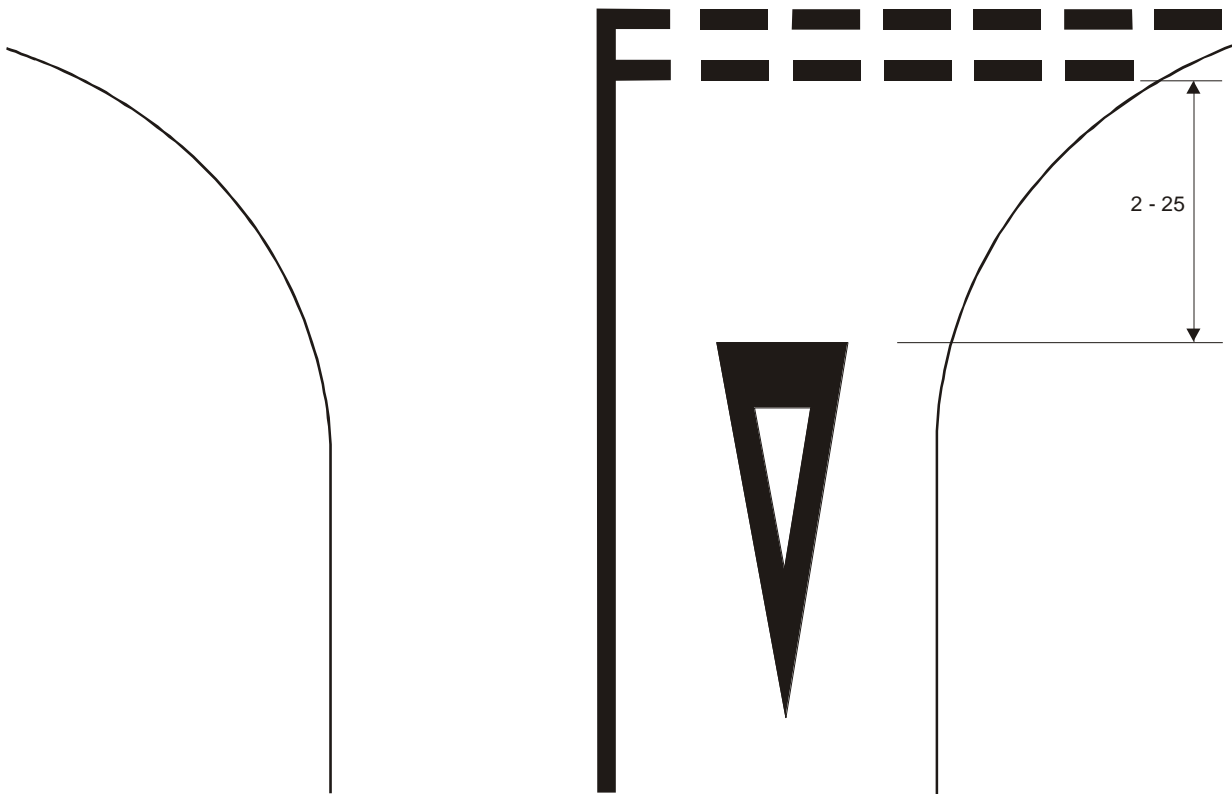

Diagram 23
Diagramme 23
Диаграмма 23

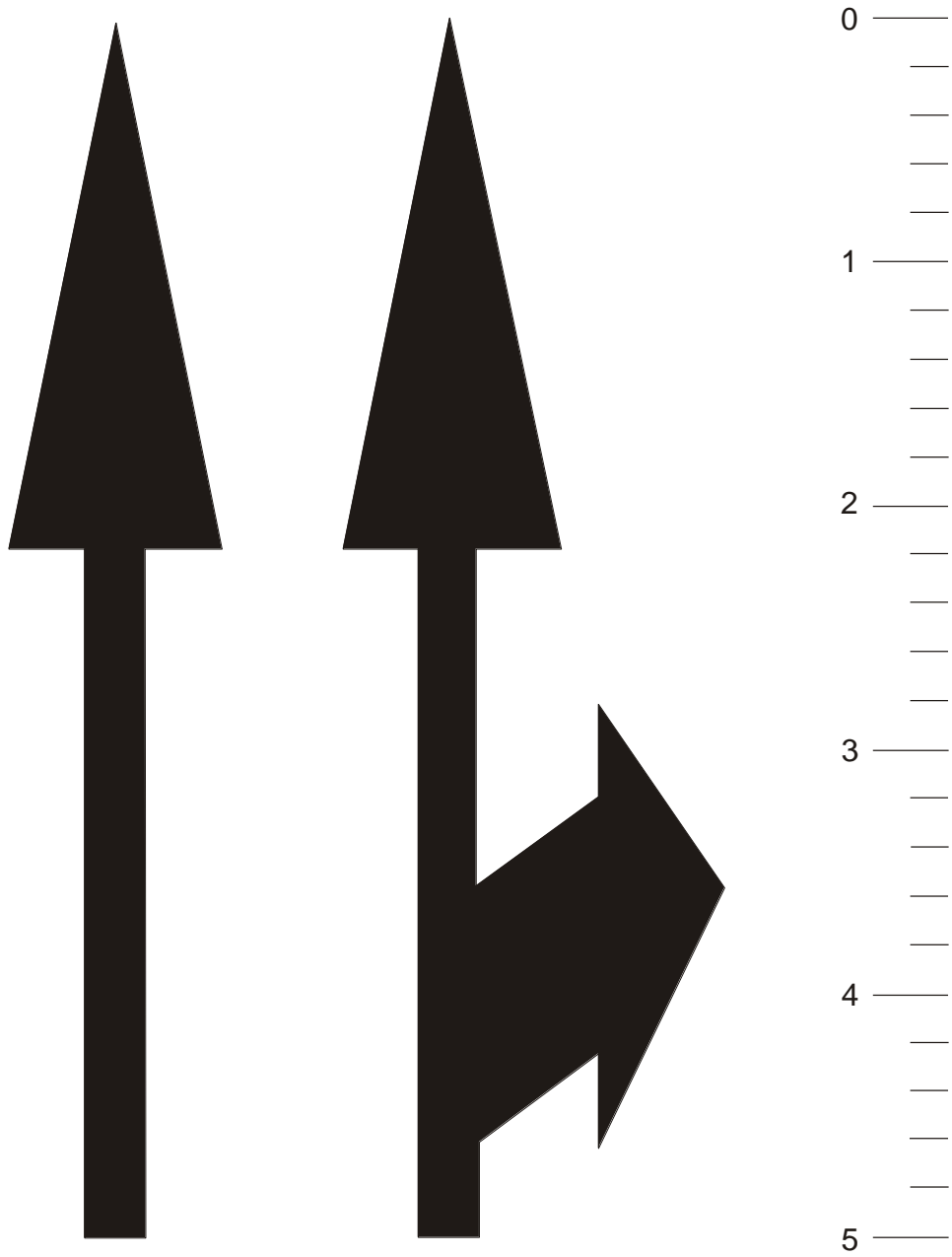

Diagram 24
Diagramme 24
Диаграмма 24

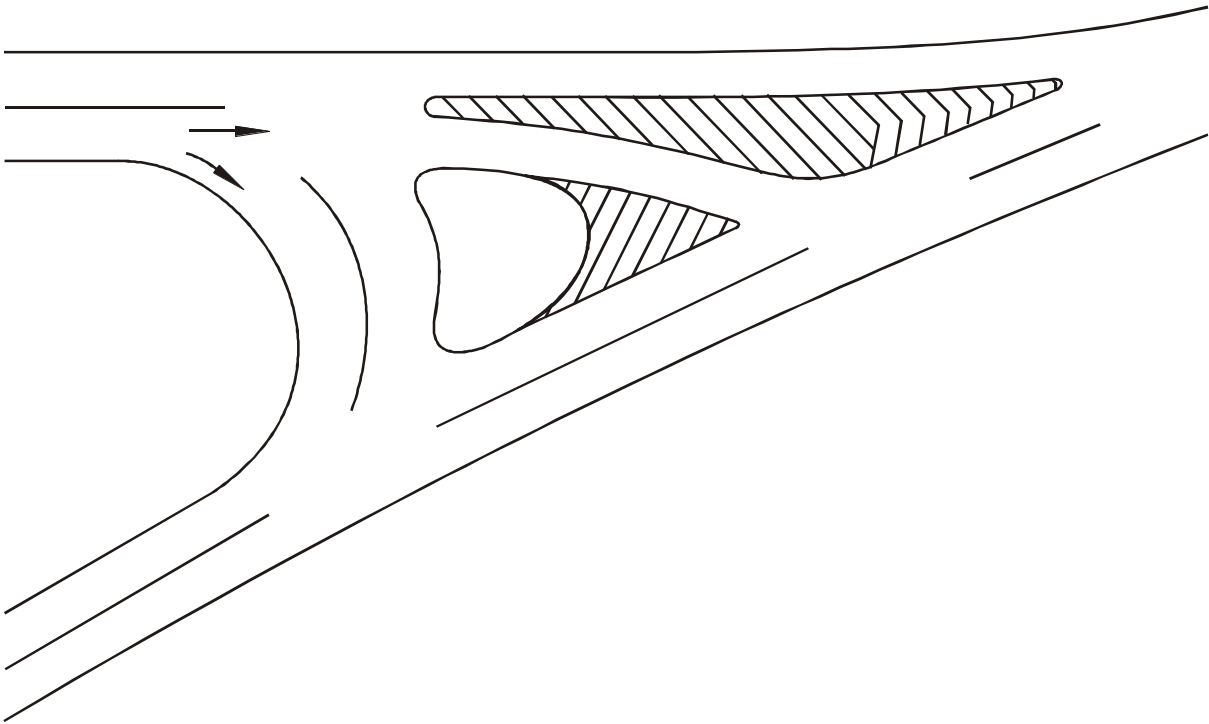

Diagram 25
Diagramme 25
Диаграмма 25

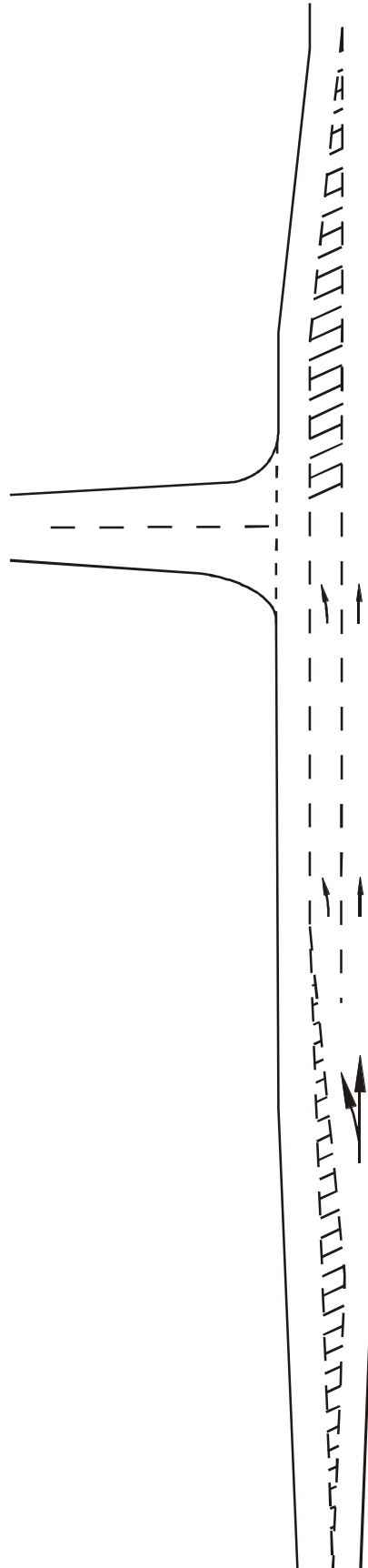

Diagram 26
Diagramme 26
Диаграмма 26

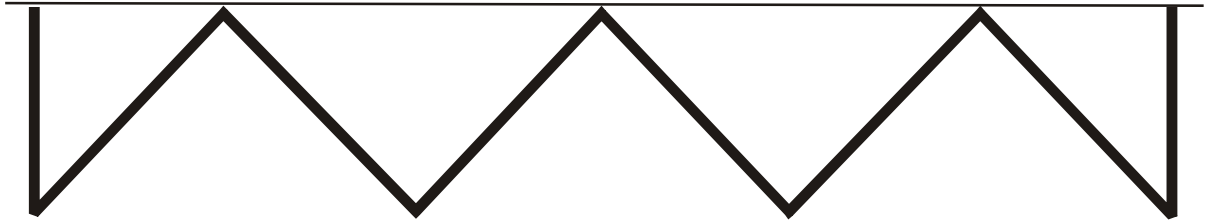

Diagram 27
Diagramme 27
Диаграмма 27

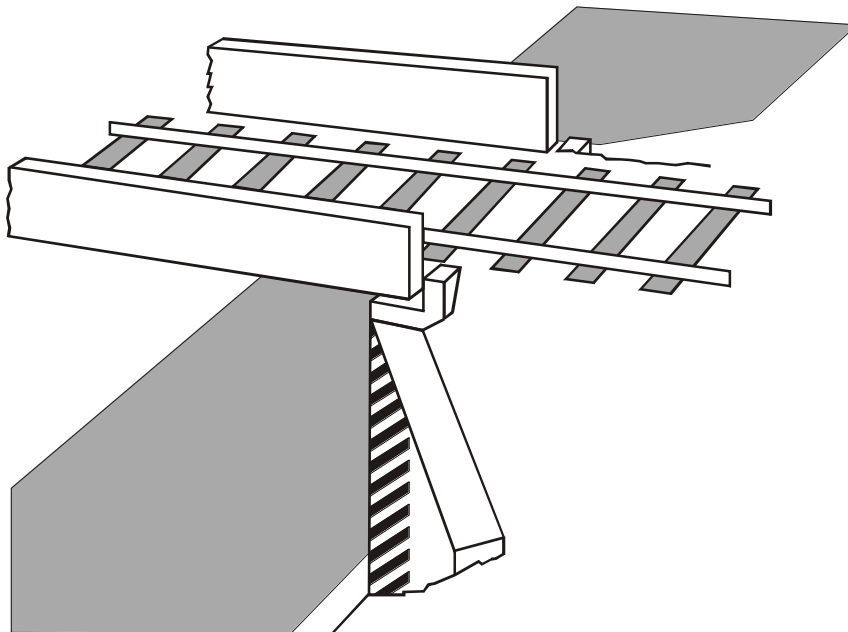
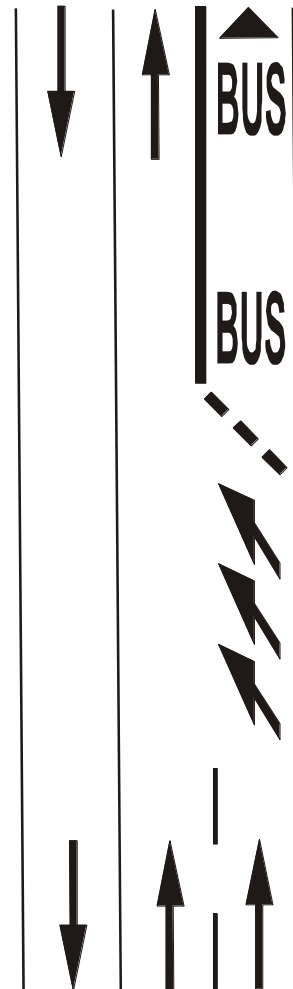
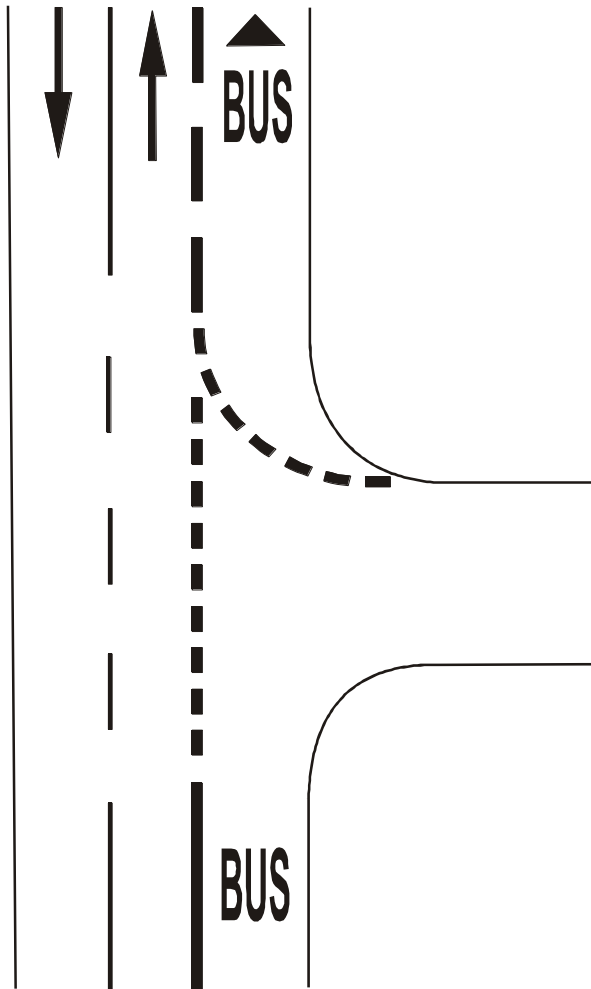

Diagram 28 a
Diagramme 28 a
Диаграмма 28 а

Diagram 28 b
Diagramme 28 b
Диаграмма 28 b



Приложение 3
ЦВЕТНОЕ ИЗОБРАЖЕНИЕ СИГНАЛЬНЫХ ЗНАКОВ,
ОБОЗНАЧЕНИЙ И ТАБЛИЧЕК, О КОТОРЫХ ИДЕТ РЕЧЬ
В ПРИЛОЖЕНИИ 1
