

**Каталог вопросов по ВОПОГ 2019 года:
«Общие вопросы/Перевозка сухогрузными
судами/Перевозка танкерами»**

Общие вопросы

Целевая тема 1: Общие сведения

<i>Номер</i>	<i>Источник</i>	<i>Правильный ответ</i>
110 01.0-01	Соглашение	B
	Каким сокращением принято обозначать Европейское соглашение о международной перевозке опасных грузов по внутренним водным путям? A МСПОГ. B ВОПОГ. C ДОПОГ. D МПОГ.	
110 01.0-02	Пункт 1 статьи 1 ВОПОГ	D
	Что регулируется посредством ВОПОГ? A Перевозка всех видов грузов судами. B Перевозка по внутренним водным путям таких опасных грузов, железнодорожная и автомобильная перевозка которых запрещена. C Перевозка опасных грузов только танкерами по внутренним водным путям. D Условия, в соответствии с которыми опасные грузы могут перевозиться судами по внутренним водным путям.	
110 01.0-03	2.1.1.1	D
	Где в ВОПОГ перечислены классы опасных грузов? A В подразделе 5.2.2.2 B В разделе 3.1.1. C В подразделе 1.1.1.1. D В подразделе 2.1.1.1.	
110 01.0-04	3.2.1	A
	Где в ВОПОГ можно проверить, какие вещества допускаются к перевозке танкерами? A В таблицах А и С главы 3.2. B В главе 7.2, Танкеры. C В таблице В раздела 3.2.2. D В определениях, содержащихся в разделе 1.2.1.	

Общие вопросы

Целевая тема 1: Общие сведения

<i>Номер</i>	<i>Источник</i>	<i>Правильный ответ</i>
110 01.0-05	8.1.2.1 d), 8.1.2.1 h)	A
	Какие правила должны находиться на борту судна при перевозке опасных грузов в соответствии с ВОПОГ?	
	A В нынешнем варианте ВОПОГ и действующих многосторонних соглашениях.	
	B Только часть 7 ВОПОГ и письменные инструкции.	
	C Только часть 7 ВОПОГ.	
	D ВОПОГ и, если груз перевозился по железной дороге или на грузовике, ДОПОГ.	
110 01.0-06	7.1.3	B
	Где в ВОПОГ содержатся служебные предписания, которые применяются при перевозке опасных грузов сухогрузными судами?	
	A В разделах 2.1.1–2.1.4.	
	B В подразделах 7.1.3.1–7.1.3.99.	
	C В подразделах 2.2.43.1–2.2.43.3.	
	D В подразделах 7.2.3.1–7.2.3.99.	
110 01.0-07	7.2.3	D
	Где в ВОПОГ содержатся служебные предписания, которые применяются при перевозке опасных грузов танкерами?	
	A В разделах 2.1.1–2.1.4.	
	B В подразделах 7.1.3.1–7.1.3.99.	
	C В подразделах 2.2.43.1–2.2.43.3.	
	D В подразделах 7.2.3.1–7.2.3.99.	
110 01.0-08	Исключен (07.06.2005).	

Общие вопросы

Целевая тема 1: Общие сведения

Номер	Источник	Правильный ответ
110 01.0-09	8.2.1, 8.6.2, 7.1.3.15, 7.2.3.15	С
Кто в ВОПОГ является «экспертом»?		
А Консультант грузоотправителя по вопросам безопасности.		
В Сотрудники водной полиции, которые в силу выполняемых ими задач являются экспертами в соответствии с требованиями ВОПОГ.		
С Лицо, которое обладает специальными знаниями в области ВОПОГ и которое может подтвердить владение такими знаниями с помощью свидетельства, выданного компетентным органом.		
D Каждый владелец удостоверения судоводителя, который в силу своей профессиональной подготовки и своих общих знаний является экспертом в соответствии с требованиями ВОПОГ.		
110 01.0-10	8.6.1	С
В какой части ВОПОГ содержатся образцы свидетельства о допущении и временного свидетельства о допущении?		
А В части 1.		
B В части 2.		
C В части 8.		
D В части 9.		
110 01.0-11	8.2.1.2, 7.1.3.15, 7.2.3.15	С
Кто является экспертом в соответствии с требованиями подраздела 8.2.1.2 ВОПОГ?		
А Каждый судоводитель.		
B Владелец удостоверения судоводителя.		
C Лицо, которое может подтвердить свои специальные знания в области ВОПОГ с помощью свидетельства, выданного компетентным органом.		
D Начальник перевалочного пункта.		

Общие вопросы

Целевая тема 1: Общие сведения

<i>Номер</i>	<i>Источник</i>	<i>Правильный ответ</i>
110 01.0-12	8.2.1.4, 8.2.2.8	В
	Каков срок действия свидетельства о владении специальными знаниями в области ВОПОГ? А 1 год. В 5 лет. С 10 лет. D Неограниченный срок.	
110 01.0-13	1.1.2.1	С
	Для чего служат предписания ВОПОГ? А В ВОПОГ содержатся исключительно правила защиты вод от загрязнения. В ВОПОГ должно лишь обеспечивать особую безопасность танкерных перевозок. С В ВОПОГ уточняются условия, в соответствии с которыми опасные грузы могут перевозиться по внутренним водным путям. D ВОПОГ нацелено на достижение особой безопасности перевозок опасных грузов автомобильным, железнодорожным или воздушным транспортом.	
110 01.0-14	Часть 9, 9.3.3	А
	Где в ВОПОГ содержатся правила постройки танкеров типа N? А Часть 9, раздел 9.3.3. В Часть 9, глава 9.1. С Часть 9, глава 9.2. D Часть 9, раздел 9.1.3.	
110 01.0-15	Часть 9, 9.1	В
	Где в ВОПОГ содержатся правила постройки сухогрузных судов? А Часть 9, раздел 9.3.3. В Часть 9, глава 9.1. С Часть 9, глава 9.2. D Часть 9, раздел 9.1.3.	

Общие вопросы

Целевая тема 1: Общие сведения

<i>Номер</i>	<i>Источник</i>	<i>Правильный ответ</i>
110 01.0-16	Пункт 1 статьи 1 ВОПОГ	В
110 01.0-17	ВОПОГ	
	Какими правилами устанавливаются условия перевозки опасных грузов по внутренним водным путям?	В
	A МКМПОГ	
	В ВОПОГ	
	С ДОПОГ	
	D КОВВП	
110 01.0-18	1.1.2.5	
	На какой срок судно подпадает под действие положений ВОПОГ?	В
	A До опорожнения судна.	
	В До тех пор, пока из грузовых танков, трюмов и емкостей на борту не будут удалены опасные грузы и газы.	
	С До тех пор, пока судно пришвартовано в пункте разгрузки.	
	D До истечения срока действия свидетельства о допущении.	
110 01.0-19	1.1.3.6	
	На судне перевозится 2 750 кг опасных грузов класса 8, группа упаковки II, в упаковках. Регулируется ли такая перевозка всеми положениями ВОПОГ?	С
	A Да, все положения ВОПОГ должны быть выполнены.	
	В Нет, ВОПОГ применяется только при перевозке 3 000 кг груза и более.	
	С Нет, в этом случае применяются положения ВОПОГ, которые касаются изъятий в отношении перевозимых на борту количеств.	
	D Да, поскольку количество перевозимых грузов превышает 300 кг.	

Общие вопросы

Целевая тема 1: Общие сведения

Номер	Источник	Правильный ответ
110 01.0-20	1.1.3.7 б)	С
	<p>В рулевой рубке судна находится портативный компьютер, содержащих литиевые батареи. Какие положения ВОПОГ применимы к перевозке этого компьютера?</p> <p>А Никакие, батареи не являются опасным грузом.</p> <p>В Должны соблюдаться все положения, касающиеся перевозки изделий, содержащих опасные грузы.</p> <p>С Никакие, действует изъятие в отношении оборудования для хранения электроэнергии.</p> <p>Д Литиевые батареи должны быть только указаны в транспортном документе.</p>	
110 01.0-21	Зарезервирован.	
110 01.0-22	1.1.3.3	С
	<p>На борту судна находятся краски, лаки и смазочные материалы для технического обслуживания и эксплуатации судна. Подпадает ли их перевозка под действие ВОПОГ?</p> <p>А Только при наличии не менее 10 емкостей или 450 литров.</p> <p>В Да, если такие вещества не перевозятся в носовой части перед таранной переборкой.</p> <p>С Нет, применяется изъятие в отношении опасных грузов, предназначенных для обслуживания судна.</p> <p>Д Да, если такие материалы являются легковоспламеняющимися или токсичными.</p>	
110 01.0-23	3.2.1, таблица А	А
	<p>В колонке 6 таблицы А содержится цифровой код для особых положений. Каково значение этих особых положений?</p> <p>А Эти особые положения могут, в частности, включать запрещение перевозки или изъятия.</p> <p>В Эти особые положения касаются только автомобильного и железнодорожного транспорта.</p> <p>С Эти специальные положения не применяются к перевозчику.</p> <p>Д Эти особые положения регулируют только классификацию товаров.</p>	
110 01.0-24	Зарезервирован.	

Общие вопросы

Целевая тема 1: Общие сведения

Номер	Источник	Правильный ответ
110 01.0-25	1.4.2.2.1, 1.4.2.2.3	С
<p>Ответственный судоводитель сообщает, что на одном из контейнеров-цистерн, переданном для перевозки, знаки опасности не совпадают с транспортным документом. Что он должен сделать?</p> <p>A Заменить знаки опасности в соответствии с номером ООН, указанным в транспортном документе.</p> <p>B Внести соответствующую запись в транспортный документ.</p> <p>C Не перевозить этот контейнер-цистерну, пока на нем не будет размещена надлежащая маркировка.</p> <p>D Осуществлять перевозку контейнера-цистерны в соответствии с запросом, но при этом проинформировать речную полицию.</p>		
110 01.0-26	1.1.3.6	А
<p>С какого валового объема опасных грузов класса 3, группа упаковки I, перестают действовать изъятия в отношении применения ВОПОГ?</p> <p>A С 300 кг.</p> <p>B С 3 000 кг в упаковках или цистернах.</p> <p>C Изъятие по признаку количества не распространяются на группу упаковки I.</p> <p>D С 300 кг, однако только для контейнеров-цистерн.</p>		
110 01.0-27	1.3	В
<p>Помимо эксперта ВОПОГ, в какой степени другие лица, нанятые перевозчиком, должны быть знакомы с требованиями, предъявляемыми к перевозке опасных грузов?</p> <p>A Они должны быть знакомы только с частью 7 ВОПОГ.</p> <p>B Они должны быть знакомы с требованиями, которые касаются их функций и обязанностей в ходе перевозки.</p> <p>C Другие лица не обязаны знать требования, касающиеся перевозки опасных грузов.</p> <p>D Они должны быть знакомы с частью 2, таблица С, и с частью 7 ВОПОГ.</p>		
110 01.0-28	Зарезервирован.	
110 01.0-29	1.5.1	А
<p>Какова цель многосторонних соглашений в соответствии с требованиями ВОПОГ?</p> <p>A Они допускают некоторые перевозки на основе временных отступлений от режима ВОПОГ.</p> <p>B ВОПОГ не распространяется на жидкие грузы.</p> <p>C Многосторонние соглашения позволяют включить в сферу действия ВОПОГ дополнительные грузы.</p> <p>D Они позволяют применять ВОПОГ в странах, которые не являются договаривающимися сторонами ВОПОГ.</p>		

Общие вопросы

Целевая тема 1: Общие сведения

<i>Номер</i>	<i>Источник</i>	<i>Правильный ответ</i>
110 01.0-30	1.10.3.1.1	D
<p>Что по смыслу ВОПОГ понимается под «грузами повышенной опасности»?</p> <p>A Грузы, которые могут повредить материалы, используемые для изготовления судна.</p> <p>B Грузы, представляющие особую опасность для окружающей среды.</p> <p>C Грузы, выделяющие газы или пары.</p> <p>D Грузы, которые вместо своего первоначального назначения могут быть использованы в террористических целях.</p>		

Общие вопросы

Целевая тема 2: Конструкция и оборудование

Номер	Источник	Правильный ответ
110 02.0-01	7.1.3.31, 7.2.3.31	С
<p>Какова максимальная температура вспышки топлива (помимо СПГ), которое разрешается использовать для работы двигателей внутреннего сгорания на борту судов, перевозящих опасные грузы?</p> <p>A < 23 °С. B ≤ 55 °С. C > 55 °С. D ≥ 23 °С.</p>		
110 02.0-02	8.1.5.3	В
<p>В таблице А главы 3.2 предписано наличие токсиметра. Должен ли токсиметр находиться также на борту толкаемых барж без жилых помещений?</p> <p>A Да, без исключений. B Нет, достаточно оснастить таким прибором судно-толкач или судно, которое приводит в движение счаленную группу. C Да, если на толкаемой барже находится машинное отделение. D Нет, владельцу толкаемой баржи достаточно назначить ответственное лицо, у которого должен находиться такой прибор, к которому можно быстро обратиться в случае необходимости.</p>		
110 02.0-03	7.1.3.31, 7.2.3.31, 9.1.0.31, 9.2.0.31, 9.3.1.31, 9.3.2.31, 9.3.3.31	А
<p>Какое жидкое топливо (помимо СПГ) запрещается использовать для двигателей внутреннего сгорания на борту судов, перевозящих опасные грузы?</p> <p>A С температурой вспышки ≤ 55 °С. B С температурой вспышки ≤ 65 °С. C С температурой вспышки ≤ 75 °С. D С температурой вспышки ≤ 100 °С.</p>		
110 02.0-04	9.1.0.31.2, 9.3.1.31.2, 9.3.2.31.2, 9.3.3.31.2	D
<p>На каком расстоянии от защищенной зоны, соответственно от грузового пространства, должны находиться воздухозаборные отверстия двигателей внутреннего сгорания?</p> <p>A Не менее 3,00 м. B Они должны находиться в защищенной зоне. C Не менее 2,50 м. D Не менее 2,00 м.</p>		

Общие вопросы

Целевая тема 2: Конструкция и оборудование

Номер	Источник	Правильный ответ
110 02.0-05	Исключен в предварительном порядке 26.09.2016.	С
110 02.0-06	9.1.0.34.2, 9.3.1.34.2, 9.3.2.34.2, 9.3.3.34.2	С
<p>Какое из нижеперечисленных устройств должно находиться в выхлопных трубах судна, перевозящего опасные грузы?</p> <p>A Извещатель пожара. B Заслонка. C Искроуловитель. D S-образная часть.</p>		
110 02.0-07	9.1.0.34.1, 9.3.1.34.1, 9.3.2.34.1, 9.3.3.34.1	A
<p>На каком минимальном расстоянии от защищенной зоны, соответственно от грузового пространства, должны находиться выпускные отверстия выхлопных труб?</p> <p>A 2,00 м. B 3,00 м. C 4,00 м. D 5,00 м.</p>		
110 02.0-08	9.1.0.41.2, 9.3.1.41.2, 9.3.2.41.2, 9.3.3.41.2	D
<p>Какое жидкое топливо разрешается использовать для котла в машинном отделении?</p> <p>A Только топливо с температурой вспышки = 50 °С. B Только топливо с температурой вспышки < 5 °С. C Только топливо с температурой вспышки ≤ 55 °С. D Только топливо с температурой вспышки > 55 °С.</p>		
110 02.0-09	9.1.0.34.1, 9.3.1.34.1, 9.3.2.34.1, 9.3.3.34.1	A
<p>На каком минимальном расстоянии от отверстий грузовых танков, соответственно от грузового пространства, должны находиться выхлопные трубы двигателей внутреннего сгорания?</p> <p>A 2,00 м. B 2,50 м. C 3,00 м. D 1,00 м.</p>		

Общие вопросы

Целевая тема 2: Конструкция и оборудование

Номер	Источник	Правильный ответ
110 02.0-10	9.1.0.32.1, 9.3.1.32.1, 9.3.2.32.1, 9.3.3.32.1	B
	Какую минимальную высоту должно иметь междулонное пространство трюма или трюмного помещения, оборудованного как топливная цистерна? A 0,80 м. B 0,60 м. C 1,00 м. D 0,50 м.	
110 02.0-11	9.1.0.88, 9.2.0.88, 9.3.1.8, 9.3.2.8, 9.3.3.8	B
	Согласно ВОПОГ какие суда должны строиться под наблюдением признанного классификационного общества и быть отнесены этим классификационным обществом к высшему классу? A Все суда, перевозящие опасные грузы. B Некоторые сухогрузные суда с двойным корпусом и все танкеры, перевозящие опасные грузы. C Все суда, перевозящие опасные грузы, за исключением морских судов, упомянутых в главе 9.2. D Только суда, предназначенные для перевозки химических продуктов.	
110 02.0-12	7.1.2.5, 7.2.2.5	D
	На каком языке или на каких языках должны составляться инструкции по использованию устройств на борту судна? A По крайней мере на английском языке. B На нидерландском, английском, немецком и французском языках. C На языке стран, по которым пролегает маршрут следования судна. D На немецком, французском или английском языках и, если необходимо, на языке, на котором обычно говорят на борту судна.	
110 02.0-13	8.1.6.3	A
	Кто должен проверять и сертифицировать специальное оборудование, предписанное ВОПОГ? A Лицо, уполномоченное для этой цели соответствующим изготовителем. B Судоводитель. C Предприятие, уполномоченное компетентным органом. D Независимое предприятие.	

Общие вопросы

Целевая тема 2: Конструкция и оборудование

Номер	Источник	Правильный ответ
110 02.0-14	8.1.5.3	В
Где на толкаемых составах или счаленных группах должно находиться специальное оборудование, предписанное ВОПОГ?		
A На борту судна или толкаемой баржи, на которые погружены опасные грузы.		
B На борту буксира-толкача или судна, обеспечивающего движение счаленной группы.		
C На борту каждой единицы, находящейся в составе группы судов.		
D На борту толкаемой баржи с жилым помещением, находящейся в составе группы судов.		
110 02.0-15	Исключен (03.12.2008).	
110 02.0-16	9.1.0.52.4, 9.3.1.52.10, 9.3.2.52.10, 9.3.3.52.10	D
Могут ли размещаться аккумуляторы, используемые для эксплуатации судна, в защищенной зоне или в грузовом пространстве?		
A Да.		
B Да, если только они помещены в ящики, специально сконструированные для этой цели.		
C Да, если только они помещены в специально сконструированные ящики с взрывобезопасными вентиляционными отверстиями.		
D Нет, за исключением случая, когда применяется глава 1.6.		
110 02.0-17	1.2.1	В
Что в ВОПОГ подразумевается под термином «спасательная лебедка»?		
A Переносной осушительный насос, позволяющий выкачивать воду из судна при течи.		
B Устройство, позволяющее поднять человека из закрытого помещения, например из грузового танка.		
C Носилки, позволяющие перенести жертву несчастного случая с судна на берег.		
D Второй осушительный насос, стационарно установленный в машинном отделении и способный автономно выкачивать воду из судна при течи.		
110 02.0-18	1.2.1	A
В соответствии с ВОПОГ суда какого типа имеют защищенную зону?		
A Сухогрузные суда.		
B Сухогрузные суда и танкеры.		
C Суда-толкачи, на которые выдано свидетельство о допуске.		
D Танкеры.		

Общие вопросы

Целевая тема 2: Конструкция и оборудование

Номер	Источник	Правильный ответ
110 02.0-19	7.1.2.5, 7.2.2.5	D
	<p>Инструкции по использованию устройств и установок, предписанных ВОПОГ, должны находиться на борту судна.</p> <p>На каком(их) языке(ах) они должны быть составлены?</p> <p>A На нидерландском, немецком, английском и французском языках.</p> <p>B На нидерландском, немецком, французском и испанском языках.</p> <p>C На нидерландском и немецком языках.</p> <p>D На немецком, французском или английском языке и, если необходимо, на языке, на котором обычно говорят на борту судна.</p>	
110 02.0-20	1.2.1	D
	<p>Суда какого типа имеют зоны, которые согласно ВОПОГ классифицируются как «зона 0»?</p> <p>A Сухогрузные суда.</p> <p>B Как сухогрузные суда, так и танкеры.</p> <p>C Суда-толкачи, способные толкать наливные баржи.</p> <p>D Танкеры.</p>	
110 02.0-21	1.2.1	C
	<p>Что в ВОПОГ подразумевается под термином «соответствующее спасательное устройство»?</p> <p>A Маска, которая защищает органы дыхания пользователя и предназначена для того, чтобы покинуть опасную зону.</p> <p>B Маска, которая защищает глаза и уши пользователя и предназначена для того, чтобы покинуть опасную зону.</p> <p>C Устройство для защиты органов дыхания, которое легко надевается, покрывает рот, нос и глаза и предназначено для того, чтобы покинуть опасную зону.</p> <p>D Гребная лодка, предназначенная для того, чтобы покинуть опасную зону.</p>	
110 02.0-22	9.1.0.52.4, 9.3.1.52.10, 9.3.2.52.10, 9.3.3.52.10	A
	<p>Где в соответствии с ВОПОГ могут находиться аккумуляторные батареи, используемые для эксплуатации судна?</p> <p>A На танкерах и сухогрузных судах – за пределами грузового пространства, соответственно защищенной зоны, за исключением случая, когда применяется глава 1.6.</p> <p>B На танкерах – за пределами грузового пространства, а на сухогрузных судах в защищенной зоне.</p> <p>C На танкерах и сухогрузных судах – за пределами грузового пространства, соответственно защищенной зоны, если они находятся в специальном ящике.</p> <p>D Как на танкерах, так и на сухогрузных судах – только в специальном ящике непосредственно за рулевой рубкой на крыше жилого помещения.</p>	

Общие вопросы

Целевая тема 4: Методы проведения измерений

<i>Номер</i>	<i>Источник</i>	<i>Правильный ответ</i>
110 04.0-01	8.1.5.1	С
	Какой документ должен иметься на борту судна вместе с индикатором легковоспламеняющихся газов и токсиметром? А Свидетельство о происхождении. В Гарантийный талон. С Инструкция по эксплуатации. D Копия счета-фактуры.	
110 04.0-02	1.2.1	В
	Как на борту судна можно обнаружить, не выделил ли груз опасную концентрацию ядовитых газов? А С помощью индикатора газов. В С помощью токсиметра. С С помощью кислородометра. D Путем ежедневных проверок.	
110 04.0-03	8.1.6.3	С
	Кто должен проверять газодетекторную систему? А Консультант по вопросам безопасности. В Приборы не нуждаются в проверке, но их следует заменять после каждого использования. С Лицо, уполномоченное для этой цели изготовителем. D Проверка должна производиться один раз в год экипажем судна.	
110 04.0-04	Базовые общие знания	С
	Как устанавливается диапазон взрывоопасности вещества? А Между верхним взрывоопасным пределом и 100 объемными процентами. В Между нижним взрывоопасным пределом и 10 объемными процентами. С Между нижним и верхним взрывоопасными пределами. D Между нулевым объемным процентом и верхним взрывоопасным пределом.	

Общие вопросы

Целевая тема 4: Методы проведения измерений

Номер	Источник	Правильный ответ
110 04.0-05	Базовые общие знания	А
	Где находится диапазон взрывоопасности легковоспламеняющейся жидкости?	
	А Между нижним и верхним взрывоопасными пределами.	
	В Выше верхнего взрывоопасного предела.	
	С Ниже нижнего взрывоопасного предела.	
	D На нижнем взрывоопасном пределе.	
110 04.0-06	8.1.6.3	В
	Когда и кем должны проверяться измерительные приборы, упомянутые в подразделе 8.1.6.3?	
	А Один раз в год изготовителем.	
	В Согласно инструкциям изготовителя лицами, уполномоченными для этой цели изготовителем.	
	С Один раз в два года консультантом по вопросам безопасности.	
	Д Перед началом каждого рейса лицом, прошедшим подготовительный курс по ВОПОГ.	
110 04.0-07	Исключен (01.03.2009).	
110 04.0-08	Исключен (01.03.2009).	
110 04.0-09	Базовые общие знания	А
	Что означает 1 ppm?	
	А Одну часть на миллион.	
	В Одну часть на массу.	
	С Одну часть на метрическую тонну.	
	Д Одну часть на миллиграмм.	
110 04.0-10	Базовые общие знания	А
	Что происходит при воспламенении газа, величина концентрации которого находится между нижним и верхним взрывоопасными пределами?	
	А Взрыв.	
	В Ничего не происходит.	
	С Взрыва не происходит, так как смесь слишком богатая.	
	Д Взрыва не происходит, так как смесь слишком бедная.	

Общие вопросы

Целевая тема 4: Методы проведения измерений

<i>Номер</i>	<i>Источник</i>	<i>Правильный ответ</i>
110 04.0-11	Базовые общие знания	В
Как оценивать ситуацию в помещении, содержание кислорода в котором составляет 30 объемных процентов?		
А Ситуация совершенно неопасна.		
В Высока опасность пожара.		
С Ситуация может рассматриваться как совершенно нормальная.		
D Ситуация очень токсичная.		
110 04.0-12	Базовые общие знания	С
Что означает термин «бедная смесь», когда речь идет об опасности взрыва?		
А Имеется мало атмосферного воздуха.		
В Имеется мало азота.		
С Имеется мало легковоспламеняющегося вещества.		
D Имеется мало кислорода.		
110 04.0-13	Базовые общие знания	D
В чем состоит наибольшая опасность при входе в помещение, которое долгое время было закрыто?		
А Избыток инертных газов.		
В Слишком мало азота.		
С Избыток кислорода.		
D Слишком мало кислорода.		
110 04.0-14	Базовые общие знания	А
Какова обычно концентрация кислорода в окружающем воздухе?		
А Около 21 объемный процент.		
В Около 19 объемных процентов.		
С Около 17 объемных процентов.		
D Около 15 объемных процентов.		

Общие вопросы

Целевая тема 4: Методы проведения измерений

Номер	Источник	Правильный ответ
110 04.0-15	Базовые общие данные, 7.1.3.1.6, 7.2.3.1.6	D
	<p>Можно безопасно и без использования автономного дыхательного аппарата входить в трюмы, грузовые танки или междубортные пространства, когда там не находятся опасные грузы.</p> <p>Какой в этом случае должна быть измеренная минимальная концентрация кислорода?</p> <p>A 15%.</p> <p>B 16%.</p> <p>C 17%.</p> <p>D 20%.</p>	
110 04.0-16	1.2.1	B
	<p>С помощью какого прибора можно измерить концентрацию токсичных веществ?</p> <p>A С помощью индикатора газов.</p> <p>B С помощью токсиметра.</p> <p>C С помощью омметра.</p> <p>D С помощью кислородометра.</p>	
110 04.0-17	1.2.1	B
	<p>С помощью какого прибора можно установить опасность взрыва?</p> <p>A Газоанализатор на азот.</p> <p>B Индикатор легковоспламеняющихся газов.</p> <p>C Токсиметр.</p> <p>D Кислородометр.</p>	
110 04.0-18	Базовые общие знания	C
	<p>Что означает сокращение «ppm»?</p> <p>A В расчете на одного человека.</p> <p>B Измеренная концентрация пропана (пропена).</p> <p>C Частей на миллион.</p> <p>D Полипропиленметил.</p>	

Общие вопросы

Целевая тема 4: Методы проведения измерений

<i>Номер</i>	<i>Источник</i>	<i>Правильный ответ</i>
110 04.0-19	Базовые общие знания	С
Для чего служит трубочка, расположенная на детекторных трубочках некоторых газоанализаторов?		
А Считывать значение предельно допустимой концентрации на рабочем месте.		
В Считывать рН.		
С Улавливать влагу и примеси.		
D Проверять безотказность работы.		
110 04.0-20	Базовые общие знания	D
Как можно убедиться в том, что детекторная трубочка газоанализатора еще находится в рабочем состоянии?		
А Проверить, не произошло ли изменение окраски наклейки.		
В Проверить, имеется ли влага внутри трубочки.		
С Испытать трубочку.		
D Проверить, не просрочен ли срок эксплуатации.		
110 04.0-21	Базовые общие знания	B
В каких единицах измеряется взрывоопасная атмосфера?		
А Децилитры.		
B Объемные проценты.		
С Микрограммы.		
D Предельно допустимые концентрации на рабочем месте.		

Общие вопросы

Целевая тема 5: Знание продуктов

<i>Номер</i>	<i>Источник</i>	<i>Правильный ответ</i>
110 05.0-01	2.1.1.1, 2.2.2	A
	Какие опасные грузы охватывает класс 2?	
	A Газы.	
	B Легковоспламеняющиеся жидкости.	
	C Органические пероксиды.	
	D Взрывчатые вещества.	
110 05.0-02	2.1.1.1, 2.2.2	C
	К какому классу относятся газы?	
	A Класс 1.	
	B Класс 5.2.	
	C Класс 2.	
	D Класс 3.	
110 05.0-03	2.1.1.1, 2.2.3	B
	К какому классу относятся легковоспламеняющиеся жидкости?	
	A Класс 6.1.	
	B Класс 3.	
	C Класс 2.	
	D Класс 8.	
110 05.0-04	2.1.1.1, 2.2.3	B
	Какие опасные грузы относятся к классу 3?	
	A Газы.	
	B Легковоспламеняющиеся жидкости.	
	C Органические пероксиды.	
	D Взрывчатые вещества.	
110 05.0-05	2.1.1.1, 2.2.8	D
	Какова основная опасность жидкости класса 8?	
	A Давление.	
	B Воспламеняемость.	
	C Токсичность.	
	D Коррозионность.	

Общие вопросы

Целевая тема 5: Знание продуктов

<i>Номер</i>	<i>Источник</i>	<i>Правильный ответ</i>
110 05.0-06	2.1.1.1, 2.2.52	С
	К какому классу относятся органические пероксиды?	
	A Класс 4.2.	
	B Класс 5.1.	
	C Класс 5.2.	
	D Класс 6.2.	
110 05.0-07	2.1.1.1, 2.2.8	А
	Какие опасные грузы относятся к классу 8?	
	A Коррозионные вещества.	
	B Радиоактивные материалы.	
	C Вещества, способные к самовозгоранию.	
	D Инфекционные вещества.	
110 05.0-08	2.1.1.1, 2.2.62	В
	Какие опасные грузы относятся к классу 6.2?	
	A Радиоактивные материалы.	
	B Инфекционные вещества.	
	C Вещества, способные к самовозгоранию.	
	D Вещества, выделяющие легковоспламеняющиеся газы при соприкосновении с водой.	
110 05.0-09	2.1.1.1, 2.2.3	В
	Какова основная опасность жидкости класса 3?	
	A Давление.	
	B Воспламеняемость.	
	C Токсичность.	
	D Радиоактивность.	
110 05.0-10	2.1.1.1, 2.2.61	В
	Какова основная опасность легковоспламеняющейся жидкости класса 6.1?	
	A Воспламеняемость.	
	B Токсичность.	
	C Коррозионность.	
	D Радиоактивность.	

Общие вопросы

Целевая тема 5: Знание продуктов

Номер	Источник	Правильный ответ
110 05.0-11	2.1.2.1, таблица А	В
	Может ли согласно ВОПОГ опасный груз представлять несколько различных опасностей? А Нет. В Да. С Нет, в ВОПОГ не включены грузы с несколькими опасностями. D Нет, в ВОПОГ всегда исключительно упоминается основная опасность.	
110 05.0-12	1.2.1	В
	Что такое температура самовоспламенения? А Температура, при которой жидкость может воспламениться при контакте с огнем. В Определенная в предписанных условиях испытания наиболее низкая температура нагретой поверхности, при которой происходит воспламенение легковоспламеняющегося вещества в виде газовой или паровой смеси. С Температура, при которой вещество взрывается. D Наиболее низкая температура, при которой вещество воспламеняется в условиях значительного притока кислорода.	
110 05.0-13	1.2.1	А
	Что такое температура вспышки? А Самая низкая температура жидкости, при которой ее пары образуют легковоспламеняющуюся смесь с воздухом. В Температура, при которой вещество самовозгорается. С Температура, при которой вещество взрывается. D Самая низкая температура, при которой вещество воспламеняется в условиях значительного притока кислорода.	
110 05.0-14	3.2.1 таблица А, 2.2.9.1.7, 3.3.1, специальное положение 598	В
	Вы получаете указание принять партию старых поврежденных автомобильных аккумуляторных батарей. Идет ли речь об опасных грузах? А Нет, автомобильные аккумуляторные батареи не являются опасным грузом. В Да, поврежденные автомобильные аккумуляторные батареи являются опасным грузом. С Нет, поврежденные автомобильные аккумуляторные батареи не являются опасным грузом. D Нет, если поврежденные автомобильные аккумуляторные батареи упакованы в специальные контейнеры, они не являются опасным грузом.	

Общие вопросы

Целевая тема 5: Знание продуктов

<i>Номер</i>	<i>Источник</i>	<i>Правильный ответ</i>
110 05.0-15	Базовые общие знания	B
	Почему горючая пыль особенно опасна?	
	A Основная опасность заключается в токсичности.	
	B При поднятии пыли в воздух может произойти ее взрыв.	
	C Пыль вызывает повреждение системы кондиционирования.	
	D Пыль ведет себя как любое другое горючее вещество.	
110 05.0-16	Базовые общие знания	D
	Что называют токсичностью?	
	A Воспламенение вещества.	
	B Сжигание вещества.	
	C Максимальное количество вещества, которое можно вдыхать за один час.	
	D Ядовитость вещества.	
110 05.0-17	Базовые общие знания	C
	Как ведет себя № ООН 1203 БЕНЗИН МОТОРНЫЙ при нагревании?	
	A Затвердевает.	
	B Нагревание не приводит к изменению объема жидкости.	
	C Расширяется.	
	D Сжимается.	
110 05.0-18	2.2.2.1.3	C
	Что означают буквы TF в следующем названии: № ООН 1053 СЕРОВОДОРОД, класс 2, 2 TF?	
	A Химически нестабильный, токсичный.	
	B Негорючий, токсичный.	
	C Токсичный, легковоспламеняющийся.	
	D Не имеют никакого особого значения.	
110 05.0-19	2.2.61.1.4	A
	Что означает группа упаковки II для вещества класса 6.1?	
	A Токсичное.	
	B Вредное для здоровья.	
	C Очень токсичное.	
	D Коррозионное.	

Общие вопросы

Целевая тема 5: Знание продуктов

Номер	Источник	Правильный ответ
110 05.0-20	2.2.3.1.3	C
	Что означают группы упаковки I, II и III для вещества класса 3? A Они указывают на смешиваемость с водой. B Они дают информацию о необходимых знаках опасности. C Они указывают на степень опасности. D Они дают информацию о подходящих средствах пожаротушения.	
110 05.0-21	1.2.1, 2.2.3.1.3	D
	Что означает группа упаковки I для веществ класса 3? A Вещество без дополнительной опасности. B Вещество с низкой степенью опасности. C Вещество со средней степенью опасности. D Вещество с высокой степенью опасности.	
110 05.0-22	1.2.1, 2.2.8.1.3	A
	Что означает группа упаковки III для веществ класса 8? A Слабокоррозионное вещество. B Вещество без дополнительной опасности. C Коррозионное вещество. D Сильнокоррозионное вещество.	
110 05.0-23	Базовые общие знания	B
	Какая опасность возникает вследствие утечки следующих сильноохлажденных, сжиженных газов: гелия, азота, диоксида углерода? A Образование смесей газов, обладающих опасностью самовозгорания. B Опасность удушья для людей и животных. C Увеличение опасности пожара. D Образование легковоспламеняющихся газов в результате воздействия охлаждения.	
110 05.0-24	3.2, таблица А	C
	Какой из следующих газов является легковоспламеняющимся? A № ООН 1066 АЗОТ СЖАТЫЙ, класс 2, 1А. B № ООН 1006 АРГОН СЖАТЫЙ, класс 2, 1А. C № ООН 1978 ПРОПАН, класс 2, 2F. D № ООН 2451 АЗОТА ТРИФТОРИД, класс 2, 2ТО.	

Общие вопросы

Целевая тема 5: Знание продуктов

<i>Номер</i>	<i>Источник</i>	<i>Правильный ответ</i>
110 05.0-25	2.1.1.1, 2.2.51	D
	В чем заключается основная опасность вещества класса 5.1? A Опасность радиоактивного излучения. B Опасность самовозгорания. C Опасность отравления. D Окисляющее вещество (окислитель).	
110 05.0-26	Базовые общие знания	A
	Какой отличительной особенностью обладают ПРОПАН, АРГОН и ДИОКСИД УГЛЕРОДА? A Тяжелее воздуха. B Токсичные. C Тяжелее воды. D Легковоспламеняемые.	
110 05.0-27	2.1.1.1, 2.2.8	B
	В чем заключается основная опасность жидкости класса 8? A Воспламеняемость. B Коррозионность. C Токсичность. D Взрывоопасность.	
110 05.0-28	2.1.1.1, 2.2.61	A
	К какому классу ВОПОГ относятся вещества, основная опасность которых заключается в токсичности? A Класс 6.1. B Класс 2. C Класс 3. D Класс 5.1.	
110 05.0-29	2.1.1.1, 2.2.51	B
	К какому классу ВОПОГ относятся вещества, основная опасность которых заключается в окисляющем действии (окислители)? A Класс 2. B Класс 5.1. C Класс 3. D Класс 4.2.	

Общие вопросы

Целевая тема 5: Знание продуктов

<i>Номер</i>	<i>Источник</i>	<i>Правильный ответ</i>
110 05.0-30	2.1.1.1, 2.2.9	C
	Какие опасные грузы относятся к классу 9? A Радиоактивный материалы. B Газы. C Прочие опасные вещества и изделия. D Органические пероксиды.	
110 05.0-31	2.1.1.1, 2.2.8	A
	Какие опасные грузы относятся к классу 8? A Коррозионные вещества. B Токсичные вещества. C Окисляющие вещества. D Радиоактивные материалы.	
110 05.0-32	2.1.1.1, 2.2.7	B
	Какие опасные грузы относятся к классу 7? A Органические пероксиды. B Радиоактивные материалы. C Взрывчатые вещества. D Инфекционные вещества.	
110 05.0-33	2.1.1.1, 2.2.62	C
	Какие опасные грузы относятся к классу 6.2? A Легковоспламеняющиеся жидкости. B Токсичные вещества. C Инфекционные вещества. D Коррозионные вещества	
110 05.0-34	2.1.1.1, 2.2.61	D
	Какие опасные грузы относятся к классу 6.1? A Газы. B Легковоспламеняющиеся жидкости. C Коррозионные вещества. D Токсичные вещества.	
110 05.0-35	2.1.1.1, 2.2.52	A
	Какие опасные вещества относятся к классу 5.2? A Органические пероксиды. B Прочие опасные вещества и изделия. C Газы. D Коррозионные вещества.	

Общие вопросы

Целевая тема 5: Знание продуктов

<i>Номер</i>	<i>Источник</i>	<i>Правильный ответ</i>
110 05.0-36	2.1.1.1, 2.2.51	В
	Какие опасные вещества относятся к классу 5.1? А Вещества, способные к самовозгоранию. В Окисляющие вещества (окислители). С Легковоспламеняющиеся твердые вещества. D Легковоспламеняющиеся жидкости.	
110 05.0-37	2.1.1.1, 2.2.43	С
	Какие опасные вещества относятся к классу 4.3? А Органические пероксиды. В Коррозионные вещества. С Вещества, выделяющие легковоспламеняющиеся газы при соприкосновении с водой. D Газы.	
110 05.0-38	2.1.1.1, 2.2.42	В
	Какие опасные вещества относятся к классу 4.2? А Радиоактивные материалы. В Вещества, способные к самовозгоранию. С Легковоспламеняющиеся твердые вещества. D Легковоспламеняющиеся жидкости.	
110 05.0-39	2.1.1.1, 2.2.41	D
	Какие опасные вещества относятся к классу 4.1? А Вещества, способные к самовозгоранию. В Легковоспламеняющиеся жидкости. С Окисляющие вещества (окислители). D Легковоспламеняющиеся твердые вещества.	
110 05.0-40	2.1.1.1, 2.2.2	В
	Какие опасные вещества относятся к классу 2? А Прочие опасные вещества и изделия. В Газы. С Радиоактивные материалы. D Органические пероксиды.	
110 05.0-41	2.1.1.1, 2.2.3	С
	Какие опасные вещества относятся к классу 3? А Вещества, способные к самовозгоранию. В Легковоспламеняющиеся твердые вещества. С Легковоспламеняющиеся жидкости. D Окисляющие вещества (окислители).	

Общие вопросы

Целевая тема 5: Знание продуктов

Номер	Источник	Правильный ответ
110 05.0-42	2.1.1.1, 2.2.3	A
	К какому классу должны относиться легковоспламеняющиеся жидкости?	
	A Класс 3.	
	B Класс 4.1.	
	C Класс 6.1.	
	D Класс 8.	
110 05.0-43	2.1.1.1, 2.2.7	C
	К какому классу должны относиться радиоактивные материалы?	
	A Класс 6.1.	
	B Класс 8.	
	C Класс 7.	
	D Класс 9.	
110 05.0-44	2.1.1.1, 2.2.8	B
	К какому классу должны относиться коррозионные вещества?	
	A Класс 9.	
	B Класс 8.	
	C Класс 5.2.	
	D Класс 4.3.	
110 05.0-45	3.2, таблица А или С	A
	К какому классу следует отнести № ООН 1134 ХЛОРБЕНЗОЛ?	
	A Класс 3.	
	B Класс 6.1.	
	C Класс 7.	
	D Класс 8.	
110 05.0-46	Базовые общие знания	B
	По сравнению с плотностью атмосферного воздуха плотность паров жидкостей чаще всего	
	A одинакова.	
	B выше.	
	C ниже.	
	D Ни один из вышеприведенных ответов не является правильным.	
110 05.0-47	Базовые общие знания	D
	Каково латинское название кислорода?	
	A Ferrum.	
	B Hydrogenium.	
	C Nitrogenium.	
	D Oxygenium.	

Общие вопросы

Целевая тема 5: Знание продуктов

<i>Номер</i>	<i>Источник</i>	<i>Правильный ответ</i>
110 05.0-48	Базовые общие знания	В
	Что означает «N» в химических формулах?	
	A Углерод.	
	B Азот.	
	C Водород.	
	D Кислород.	
110 05.0-49	Базовые общие знания	А
	Какой символ у углерода?	
	A C.	
	B H.	
	C K.	
	D O.	
110 05.0-50	Базовые общие знания	С
	Что подразумевается под термином «точка кипения жидкости»?	
	A Давление жидкости при температуре 100 °С.	
	B Количество жидкости, достигшее температуры кипения.	
	C Температура, при которой вещество переходит из жидкого в газообразное состояние при атмосферном давлении.	
	D Температура жидкости, при которой на ее поверхности может образоваться легко воспламеняющаяся смесь.	
110 05.0-51	Базовые общие знания	С
	От чего зависит агрегатное состояние вещества?	
	A Плотность.	
	B Состав.	
	C Давление и температура.	
	D Вязкость.	
110 05.0-52	Базовые общие знания	С
	Что подразумевается под термином «(нормальная) точка кипения жидкости»?	
	A Давление жидкости при температуре 100 °С.	
	B Количество жидкости, достигшее температуры кипения.	
	C Температура, при которой вещество переходит из жидкого в газообразное состояние при нормальном атмосферном давлении.	
	D Объем жидкости при температуре 100 °С и давлении 100 кПа (нормальное давление).	

Общие вопросы

Целевая тема 5: Знание продуктов

Номер	Источник	Правильный ответ
110 05.0-53	Базовые общие знания	D
Как называется переход вещества из жидкого состояния в газообразное?		
A Конденсация.		
B Плавление.		
C Возгонка.		
D Испарение.		
110 05.0-54	Базовые общие знания	A
Что означает слово «окислять»?		
A Реакция вещества с кислородом.		
B Выделение кислорода.		
C Реакция вещества с водородом.		
D Реакция вещества с азотом.		
110 05.0-55	Базовые общие знания	C
Что часто вызывает реакцию полимеризации?		
A Ингибитор.		
B Избыток азота.		
C Повышение температуры.		
D Падение температуры.		
110 05.0-56	Базовые общие знания	A
Если в цистерне пар под жидкостью находится в состоянии равновесия с этой жидкостью, то говорят, что пар насыщен. Что происходит, когда температура понижается?		
A Часть пара конденсируется.		
B Часть пара отвердевает.		
C Часть пара замерзает.		
D Часть пара испаряется.		
110 05.0-57	Базовые общие знания	A
Легковоспламеняющиеся жидкости подразделяются, в частности, в зависимости от их температуры вспышки.		
В каком диапазоне температуры вспышки вещество воспламеняется наиболее легко?		
A Ниже 23 °С.		
B От 23 °С до 60 °С.		
C От 60 °С до 100 °С.		
D Выше 100 °С.		

Общие вопросы

Целевая тема 5: Знание продуктов

Номер	Источник	Правильный ответ
110 05.0-58	Базовые общие знания, 1.2.1	A
	Как обозначается температура вспышки?	
	A °C.	
	B g.	
	C м ³ .	
	D %.	
110 05.0-59	Базовые общие знания	A
	Что означает коэффициент объемного расширения жидкости?	
	A Величина объемного расширения жидкости на °C.	
	B Величина увеличения веса жидкости.	
	C Увеличение давления паров жидкости.	
	D Количество паров над жидкостью.	
110 05.0-60	Базовые общие знания	A
	Где происходит испарение жидкости?	
	A Непосредственно на поверхности жидкости.	
	B На высоте 20 см от поверхности жидкости.	
	C На высоте 30 см от поверхности жидкости.	
	D На высоте 40 см от поверхности жидкости.	
110 05.0-61	Базовые общие знания	D
	Что означает термин «вязкость» применительно к жидкости?	
	A Плотность.	
	B Цвет.	
	C Смешиваемость.	
	D Внутреннее трение.	
110 05.0-62	Базовые общие знания	D
	Как называется внутреннее трение жидкости?	
	A Плотность.	
	B Эластичность.	
	C Однородность.	
	D Вязкость.	
110 05.0-63	Базовые общие знания	C
	Что, как правило, происходит в случае повышения температуры вещества?	
	A Скорость молекул уменьшается.	
	B Скорость молекул остается постоянной.	
	C Скорость молекул увеличивается.	
	D Скорость молекул то возрастает, то уменьшается.	

Общие вопросы

Целевая тема 5: Знание продуктов

Номер	Источник	Правильный ответ
110 05.0-64	Базовые общие знания	A
При какой температуре кинетическая энергия молекул равна нулю?		
A -273 °C.		
B 212 K.		
C 273 K.		
D -100 °C.		
110 05.0-65	Базовые общие знания	B
Чтобы избежать полимеризации некоторых продуктов, к ним добавляется соответствующее вещество.		
Что это за вещество?		
A Основание.		
B Стабилизатор.		
C Катализатор.		
D Пероксид.		
110 05.0-66	Базовые общие знания	B
Какова масса 1 м ³ чистой воды при 4 °C?		
A 900 кг.		
B 1 000 кг.		
C 1 100 кг.		
D 1 200 кг.		
110 05.0-67	Базовые общие знания	B
При какой температуре 1 м ³ чистой воды имеет массу 1 000 кг?		
A 0 °C.		
B 4 °C.		
C 15 °C.		
D 20 °C.		
110 05.0-68	Базовые общие знания	C
Почему азот является проблематичным газом?		
A Он легко воспламеняется.		
B Он тяжелее воздуха.		
C Он не имеет запаха.		
D Он едкий.		

Общие вопросы

Целевая тема 5: Знание продуктов

<i>Номер</i>	<i>Источник</i>	<i>Правильный ответ</i>
110 05.0-69	Базовые общие знания	В
Почему следует избегать газовых взвесей, выделяемых грузом?		
А Они всегда содержат взрывчатую смесь.		
В Они, в большинстве случаев, уменьшают содержание кислорода.		
С Они всегда являются легковоспламеняющимися.		
D Они всегда являются токсичными.		
110 05.0-70	Базовые общие знания	А
Какое из нижеперечисленных веществ может проникать сквозь кожу и создавать угрозу здоровью?		
А Бензол.		
В Бутан.		
С Касторовое масло.		
D Вода.		
110 05.0-71	Базовые общие знания	D
Когда кожа входит в соприкосновение с одним из нижеперечисленных веществ, образуются серьезные раны.		
Что это за вещество?		
А Газойль.		
В Бензин.		
С Тoluол.		
D Серная кислота.		
110 05.0-72	Базовые общие знания	С
Какое из нижеперечисленных веществ является инертным газом?		
А Озон.		
В Воздух.		
С Азот.		
D Кислород.		
110 05.0-73	Базовые общие знания	А
Что необходимо добавить при избежание полимеризации?		
А Стабилизатор.		
В Катализатор.		
С Пероксид.		
D Тепло и свет.		

Общие вопросы

Целевая тема 5: Знание продуктов

<i>Номер</i>	<i>Источник</i>	<i>Правильный ответ</i>
110 05.0-74	Базовые общие знания	A
	Какой pH имеет сильная кислота?	
	A 0–3.	
	B 7.	
	C 8–10.	
	D 4–6.	
110 05.0-75	2.1.1.1	B
	Каковы свойства веществ класса 5.1?	
	A Радиоактивные.	
	B Окисляющие.	
	C Коррозионные.	
	D Инфекционные.	
110 05.0-76	Базовые общие знания	C
	Что такое полимеризация?	
	A Вид полиэфира.	
	B Физическая реакция.	
	C Химическая реакция.	
	D Катализатор.	
110 05.0-77	3.2, таблица A	B
	№ ООН 1230 МЕТАНОЛ является легковоспламеняющимся веществом, но обладает также дополнительной опасностью.	
	К какому классу относится эта дополнительная опасность?	
	A Класс 5.2.	
	B Класс 6.1.	
	C Класс 6.2.	
	D Класс 8.	
110 05.0-78	2.1.1.1, 2.2.1	A
	К какому классу относятся взрывчатые вещества и изделия?	
	A Класс 1.	
	B Класс 4.1.	
	C Класс 5.2.	
	D Класс 6.1.	

Общие положения

Целевая тема 6: Погрузка, разгрузка и перевозка

Номер	Источник	Правильный ответ
110 06.0-01	1.1.3.3	В
	<p>Вместимость топливных цистерн на вашем судне составляет 42 000 л газойля.</p> <p>Считается ли это количество заправленного топлива опасным грузом в соответствии с требованиями ВОПОГ?</p> <p>А Да.</p> <p>В Нет, газойль, перевозимый в топливных цистернах судна и используемый для обеспечения движения судна, не подпадает под действие ВОПОГ.</p> <p>С На такие количества заправленного топлива распространяются те же положения ВОПОГ, как и на упакованные грузы класса 3.</p> <p>Д Все виды жидкого топлива и горючего целиком подпадают под действие ВОПОГ независимо от их использования.</p>	
110 06.0-02	Исключен (07.06.2005).	
110 06.0-03	8.3.1.1	А
	<p>На судне перевозятся опасные грузы.</p> <p>Разрешается ли находиться на борту лицам, которые не являются членами экипажа, не живут обычно на борту или находятся на борту не по служебным причинам?</p> <p>А Нет, ни в коем случае.</p> <p>В Да, до двух лиц.</p> <p>С Да, при условии, что они не курят вне жилых помещений.</p> <p>Д Да, но только на борту судов, для которых требуется свидетельство о допущении.</p>	
110 06.0-04	1.1.4.6	В
	<p>Применяются ли во время погрузочно-разгрузочных работ какие-либо другие положения, кроме положений ВОПОГ? Если да, то какие?</p> <p>А Нет, все операции регулируются ВОПОГ.</p> <p>В Да, местные предписания, например правила внутреннего распорядка порта.</p> <p>С Да, местные предписания, но только если это требует речная или портовая полиция.</p> <p>Д Да, положения правил внутреннего распорядка порта, если они четко и разборчиво изложены при входе в порт на информационном стенде, предназначенном для прибывающих судов.</p>	

Общие положения

Целевая тема 6: Погрузка, разгрузка и перевозка

Номер	Источник	Правильный ответ
110 06.0-05	7.1.4.9, 7.2.4.9	В
	<p>Может ли опасный груз перегружаться с одного судна на другое кроме как в предназначенном для этого месте перегрузки?</p> <p>А Нет.</p> <p>В Да, по разрешению местного компетентного органа.</p> <p>С Да, но только если загружаемое судно уже не имеет на своем борту какой-либо другой опасный груз.</p> <p>D Да, если на это было дано явное разрешение как отправителем, так и получателем опасного груза.</p>	
110 06.0-06	1.1.4.1	В
	<p>Какие упаковки с опасными грузами не должны перевозиться в соответствии с предписаниями ВОПОГ?</p> <p>А Упаковки, на перевозку которых не имеется разрешения компетентной полиции.</p> <p>В Упаковки, которые не удовлетворяют международным правилам перевозки опасных грузов.</p> <p>С Упаковки с толщиной стенок менее 2 см.</p> <p>D Пиротехнические средства.</p>	
110 06.0-07	8.3.1.1	А
	<p>На судне перевозятся инфекционные вещества класса 6.2.</p> <p>Разрешается ли нахождение на борту лиц, которые не являются членами экипажа, обычно не живут на судне и не находятся на нем по служебным причинам?</p> <p>А Нет.</p> <p>В Да, но только если опасные грузы погружены на палубу и люки закрыты.</p> <p>С Да, согласно специальным положениям для класса 6.2, применяемым к этим веществам, судно не подпадает в этом случае под действие положений подраздела 8.3.1.1.</p> <p>D Да, если имеется специальное разрешение компетентного органа.</p>	
110 06.0-08	ЕПСВВП, статья 1.02, пункт 4	А
	<p>Кто на борту судна отвечает за выставление сигнализации в виде синих конусов/огней?</p> <p>А Судоводитель.</p> <p>В Грузоотправитель.</p> <p>С Предприятие, осуществляющее перегрузку.</p> <p>D Судходная компания.</p>	

Общие положения

Целевая тема 6: Погрузка, разгрузка и перевозка

Номер	Источник	Правильный ответ
110 06.0-09	ЕПСВВП, статья 1.02, пункт 4	В
	На судне выставлена сигнализация в виде одного синего конуса/огня. Кто отвечает за снятие этой сигнализации?	
	A Грузополучатель.	
	B Судоводитель.	
	C Эксперт, выдавший свидетельство об отсутствии газов.	
	D Судходная компания.	
110 06.0-10	Исключен (30.09.2014).	
110 06.0-11	Исключен (07.06.2005).	
110 06.0-12	3.2, таблицы А и С	А
	В каких правилах содержатся положения о сигнализации на судне, перевозящем опасные грузы?	
	A ЕПСВВП или национальные предписания, основанные на ЕПСВВП и ВОПОГ.	
	B ЕПСВВП или национальные предписания, основанные на ЕПСВВП и ДОПОГ.	
	C Судно не нуждается в сигнализации, но на упаковках должны иметься знаки опасности в соответствии с частью 5 ВОПОГ.	
	D Международные правила в соответствии с разделом 1.2.1 ВОПОГ.	
110 06.0-13	Исключен.	
110 06.0-14	ЕПСВВП, статья 1.02, пункт 4	D
	Кто на борту отвечает за применение предписаний ВОПОГ во время перевозки опасных грузов?	
	A Полиция судоходства.	
	B Грузополучатель.	
	C Служба движения судов.	
	D Судоводитель (перевозчик).	
110 06.0-15	3.2, таблица А и таблица С, 7.1.5.0, 7.2.5.0 ЕПСВВП, статья 3.14	В
	Как вы можете установить, должно ли ваше судно нести сигнализацию в виде синего конуса/синего огня?	
	A С помощью рисунка в пункте 9.3.1.15.2.	
	B С помощью таблицы А и пункта 7.1.5.0.2 или с помощью таблицы С и подраздела 7.2.5.0.	
	C С помощью перечня обязательных проверок в разделе 8.6.3.	
	D С помощью свидетельства о допущении.	

Общие положения

Целевая тема 6: Погрузка, разгрузка и перевозка

Номер	Источник	Правильный ответ
110 06.0-16	7.1.4.9, 7.2.4.9	В
<p>Когда груз может перегружаться на другое судно за пределами мест, разрешенных для этой цели?</p> <p>A На этот счет не имеется специальных предписаний. B Когда это разрешил компетентный орган. C Во время перегрузки на рейде. D За пределами жилых зон.</p>		
110 06.0-17	Базовые общие знания	С
<p>Цистерна с 50 000 литров бензина имеет температуру 10 °С. Температура повышается до 20 °С. Коэффициент объемного расширения бензина составляет 0,001 на градус Цельсия. Сколько бензина находится теперь в цистерне?</p> <p>A 50 005 л. B 50 050 л. C 50 500 л. D 50 000 л.</p>		
110 06.0-18	7.1.4.9, 7.2.4.9	В
<p>Судно с опасными грузами на борту не может продолжать рейс. Груз должен быть перегружен на борт другого судна за пределами перевалочного сооружения. Что в этом случае предписывает ВОПОГ?</p> <p>A Груз может быть перегружен на месте. B Перегрузку можно осуществить только по разрешению компетентного органа. C Перегрузка абсолютно запрещается. D Перегрузка может осуществляться только в акватории порта.</p>		
110 06.0-19	ЕПСВВП, статья 8.01	С
<p>Как, согласно ЕПСВВП или национальным предписаниям, основанными на ЕПСВВП, подается сигнал «Держитесь в стороне от меня»?</p> <p>A Лишь звуковой сигнал. B Лишь световой сигнал. C Комбинированный звуковой и световой сигнал. D Круговое вращение красного флага (сигнал бедствия).</p>		

Общие положения

Целевая тема 6: Погрузка, разгрузка и перевозка

Номер	Источник	Правильный ответ
110 06.0-20	7.1.5.4.2, 7.2.5.4.2	В
<p>Что должны постоянно иметь поставленные на стоянку суда, несущие сигнализацию в соответствии с таблицей А или С главы 3.2 (если компетентным органом не предусмотрено соответствующее исключение)?</p> <p>А Гребную лодку, закрепленную вдоль борта судна.</p> <p>В Эксперта на борту судна согласно подразделу 8.2.1.2.</p> <p>С Охрану с суши.</p> <p>Д Связь с ближайшим пунктом надзора за движением.</p>		
110 06.0-21	7.1.5.4.3, 7.2.5.4.3	В
<p>На вашем судне выставлен синий конус.</p> <p>Какое расстояние вы должны соблюдать, когда вы ждете прохода перед шлюзом или мостом?</p> <p>А 50 м.</p> <p>В 100 м.</p> <p>С 150 м.</p> <p>Д 200 м.</p>		
110 06.0-22	7.1.5.4.3, 7.2.5.4.3	С
<p>На вашем судне выставлены два синих конуса.</p> <p>Какое расстояние вы должны обычно соблюдать, когда вы ждете прохода перед шлюзом или мостом?</p> <p>А 50 м.</p> <p>В 150 м.</p> <p>С 100 м.</p> <p>Д 200 м.</p>		
110 06.0-23	7.1.5.4.2, 7.2.5.4.2	Д
<p>Что должно находиться постоянно на борту судов с опасными грузами, когда они находятся на стоянке (если компетентным органом не предусмотрено соответствующее исключение)?</p> <p>А Они должны иметь вахту на берегу.</p> <p>В У них должна быть установлена связь с ближайшим постом регулирования движения.</p> <p>С Они должны иметь гребную лодку, причаленную вдоль борта.</p> <p>Д На борту должен находиться один эксперт согласно разделу 8.2.1.</p>		

Общие положения

Целевая тема 6: Погрузка, разгрузка и перевозка

Номер	Источник	Правильный ответ
110 06.0-24	7.1.4.7.1, 7.2.4.10.1, 8.6.3	В
Для каких целей служат упомянутые в ВОПОГ средства для эвакуации в пунктах погрузки и разгрузки опасных грузов?		
А Они позволяют сотрудникам полиции подняться на борт судна.		
В Они позволяют лицам, находящимся на борту, выйти из опасной зоны в безопасное место.		
С Они позволяют уменьшить утечку груза.		
D Они позволяют работникам, занимающимся обработкой груза, в случае инцидента выйти из опасной зоны в безопасное место.		
110 06.0-25	7.1.4.7.1, 7.2.4.10.1, 8.6.3	А
Почему в пунктах погрузки и разгрузки опасных грузов должны иметься в наличии средства для эвакуации?		
А Для того чтобы иметь возможность покинуть судно в случае возникновения чрезвычайной ситуации.		
В Для того чтобы сотрудники речной полиции могли подняться на борт.		
С Для того чтобы судно могло быть быстрее разгружено в случае возникновения инцидента.		
D Для того чтобы возникающий пожар можно было вовремя предотвратить.		
110 06.0-26	1.4.2.2.1 d), 1.4.3.1.1 f), 1.4.3.3 q)	В
Кто обязан следить за тем, чтобы предусмотренные средства для эвакуации имелись в наличии в пункте погрузки опасных грузов?		
А Собственник портовых сооружений.		
В Погрузчик или ответственный за наполнение, совместно с перевозчиком.		
С Речная полиция.		
D Грузоотправитель или грузополучатель.		
110 06.0-27	1.4.2.2.1 d), 1.4.3.1.1 f), 1.4.3.3 q)	D
Кто отвечает за предоставление средств для эвакуации в пункте погрузки или разгрузки опасных грузов?		
А Судходное управление.		
В Собственник портовых сооружений.		
С Только ответственный за наполнение или погрузчик.		
D В первую очередь ответственный за наполнение или погрузчик, наряду с перевозчиком.		

Общие положения

Целевая тема 6: Погрузка, разгрузка и перевозка

Номер	Источник	Правильный ответ
110 06.0-28	1.4.2.2.1 d), 1.4.3.7.1 g)	D
	Когда перевозчик должен предоставлять второе средство для эвакуации при разгрузке № ООН 1203? A Всегда. B Никогда. C При наличии спасательной шлюпки всегда обеспечено дополнительное средство для эвакуации. D В том случае, если разгрузчик предоставил лишь одно средство для эвакуации.	
110 06.0-29	7.1.4.7.1, 7.1.4.77	A
	Вам необходимо разгрузить опасный груз № ООН 1208 в контейнерах-цистернах в пункте разгрузки, не имеющем средств для эвакуации. Что вы должны сделать перед началом разгрузки? A Перед разгрузкой вы запрашиваете разрешение компетентного органа. B Ничего. Вы производите разгрузку как запланировано. Наличие собственной спасательной шлюпки является достаточным. C Вы приобретаете во время рейса спасательные жилеты для всех членов экипажа. D Вы сообщаете соответствующей пожарной бригаде о процедуре разгрузки.	
110 06.0-30	7.2.4.10.1, 7.2.4.77	B
	На пункте разгрузки нефтепродуктов отсутствуют средства для эвакуации. В каком случае можно начать разгрузку танкера без получения одобрения компетентного органа? A После получения одобрения грузополучателя. B Начинать разгрузку нельзя ни в коем случае. C После спуска на воду спасательной шлюпки. D После получения разрешения от уполномоченного лица берегового сооружения.	
110 06.0-31	1.2.1	B
	Чем образуется защищенная зона на борту судна? A Ограждением. B Водораспылительной системой. C Переносными переборками. D Укрытием.	

Общие положения

Целевая тема 6: Погрузка, разгрузка и перевозка

Номер	Источник	Правильный ответ
110 06.0-32	1.2.1	С
<p>В течение какого времени защищенная зона на борту должна обеспечивать защиту от рисков, связанных с грузом?</p> <p>A В течение 15 минут.</p> <p>B В течение 30 минут.</p> <p>C В течение одного часа.</p> <p>D До тех пор, пока груз не израсходован.</p>		
110 06.0-33	1.2.1, 7.1.4.77, 7.2.4.77	A
<p>Когда спасательная шлюпка на борту вашего судна является достаточной в качестве единственного средства для эвакуации во время погрузки или разгрузки опасных грузов?</p> <p>A Никогда.</p> <p>B Всегда.</p> <p>C Только в случае опасных грузов класса 2.</p> <p>D В случае огнестойкого груза.</p>		
110 06.0-34	7.2.4.77, 3.2.3.2 Таблица С	С
<p>В пункте погрузки танкер должен произвести погрузку опасного груза № ООН 1830 КИСЛОТА СЕРНАЯ, содержащего более 51% кислоты. Снаружи грузового пространства имеется один путь эвакуации. Необходимо ли дополнительное средство для эвакуации?</p> <p>A Да.</p> <p>B Да, при соответствующих метеорологических условиях.</p> <p>C Нет.</p> <p>D Нет, при соответствующем количестве людей на борту.</p>		
110 06.0-35	7.2.4.77, 3.2.1 Таблица А	С
<p>Сухогрузное судно перевозит № ООН 1365 ХЛОПОК ВЛАЖНЫЙ. Какие средства для эвакуации не разрешены?</p> <p>A Один путь эвакуации снаружи защищенной зоны и одно укрытие на судне в противоположном конце.</p> <p>B Один путь эвакуации внутри защищенной зоны и одно укрытие на судне в противоположном конце.</p> <p>C Одно или более спасательное (эвакуационное) судно.</p> <p>D Одно аварийно-спасательное судно и одна спасательная (эвакуационная) шлюпка.</p>		

Общие положения

Целевая тема 7: Документы

Номер	Источник	Правильный ответ
110 07.0-01	5.4.1.1, 8.1.2.1	В
	Согласно ВОПОГ на борту судна должен находиться выданный грузоотправителем документ на каждый опасный груз, в котором указаны, например, официальное название вещества и № ООН/идентификационный номер вещества. Как называется этот документ? А Коносамент. В Транспортный документ. С Письменная инструкция. D Манифест опасных грузов.	
110 07.0-02	Исключен (03.12.2008).	
110 07.0-03	5.4.1.1, 8.1.2.1	А
	Для чего служит транспортный документ согласно ВОПОГ? А Для идентификации опасных грузов, перевозимых согласно ВОПОГ. В Для подтверждения выполнения. С Для подтверждения допущения судна к перевозке опасных грузов. D Как основа для расчета доплат за провоз опасных грузов.	
110 07.0-04	5.4.1.1	А
	Какие сведения о перевозимых опасных грузах должны содержаться в транспортных документах? А Сведения, предписанные в разделе 5.4.1. В Указания, упомянутые в ЕПСВВП или национальные предписания, основанные на ЕПСВВП. С Только данные о правилах поведения в случае пожара. D Данные о физических и химических свойствах опасного груза, предоставленные изготовителем груза.	
110 07.0-05	5.4.1	С
	Какие из следующих сведений, согласно ВОПОГ, должны содержаться в транспортном документе? А Адрес изготовителя груза. В Европейский номер судна. С Фамилия и адрес грузополучателя(ей). D Дата истечения срока действия свидетельства о допущении.	

Общие положения

Целевая тема 7: Документы

Номер	Источник	Правильный ответ
110 07.0-06	5.4.1	С
<p>Согласно ВОПОГ, какие из следующих сведений должны, в частности, содержаться в транспортном документе?</p>		
A Адрес изготовителя груза, а также предоставленные им данные о физических и химических свойствах этого груза.		
B Европейский номер судна, номер свидетельства об осмотре судна и номер свидетельства о допущении.		
C Официальное название вещества, номер ООН или идентификационный номер вещества и, в случае необходимости, группа упаковки.		
D Дата истечения срока действия свидетельства о допущении.		
110 07.0-07	5.4.3.2	С
<p>Должен ли судоводитель обеспечить, чтобы все соответствующие члены экипажа были проинформированы о письменных инструкциях?</p>		
A Нет, поскольку каждый член экипажа должен перед погрузкой самостоятельно ознакомиться с содержанием письменных инструкций.		
B Нет, общие принципы, касающиеся опасностей, которые могут возникнуть, должны быть изложены перед погрузкой представителем берегового сооружения.		
C Да, так как в противном случае находящиеся на борту лица будут не в состоянии правильно действовать в случае инцидента.		
D Да, но только в том случае, если письменные инструкции должны быть возвращены представителю берегового сооружения после погрузки.		
110 07.0-08	8.1.2	В
<p>Во время перевозки опасных грузов на борту судна должны находиться различные документы. Какие из следующих документов должны, в частности, находиться на борту судна согласно ВОПОГ?</p>		
A Общие технические предписания.		
B Транспортный документ.		
C Патентный регламент.		
D Обновленная карта маршрута.		
110 07.0-09	5.4.3.2	В
<p>Кто должен передать судоводителю письменные инструкции, которые должны находиться на борту во время перевозки опасных грузов по внутренним водным путям?</p>		
A Таможня.		
B Перевозчик.		
C Отправитель груза.		
D Изготовитель груза.		

Общие положения

Целевая тема 7: Документы

<i>Номер</i>	<i>Источник</i>	<i>Правильный ответ</i>
110 07.0-10	1.16.2.1	C
	Кто выдает свидетельство о допущении?	
	A Компетентные органы полиции.	
	B Классификационное общество, признанное всеми Договаривающимися сторонами ВОПОГ.	
	C Компетентный орган Договаривающейся стороны ВОПОГ.	
	D Портовый орган, отвечающий за загрузку судна.	
110 07.0-11	1.16.1.1.2	C
	Каков максимальный срок действия свидетельства о допущении, без учета продления?	
	A Два года.	
	B Три года.	
	C Пять лет.	
	D Десять лет.	
110 07.0-12	5.4.3	D
	На случай чрезвычайной ситуации, которая может возникнуть в результате аварии во время перевозки, перевозчик до начала погрузки должен передать судоводителю соответствующий документ. Как называется этот документ?	
	A Манифест ВОПОГ.	
	B Свидетельство о допущении.	
	C Транспортный документ.	
	D Письменные инструкции.	
110 07.0-13	5.4.3	C
	В каком документе изложены меры, принимаемые в случае аварии или инцидента?	
	A В свидетельстве о допущении.	
	B В ЕПСВВП или в национальных предписаниях, основанных на ЕПСВВП.	
	C В письменных инструкциях.	
	D В транспортном документе.	

Общие положения

Целевая тема 7: Документы

Номер	Источник	Правильный ответ
110 07.0-14	1.4.2.2.1, 5.4.3	В
Кто должен предоставлять письменные инструкции судоводителю?		
А Портовый орган, отвечающий за загрузку судна.		
В Перевозчик.		
С Отправитель груза.		
D Изготовитель груза.		
110 07.0-15	5.4.3.1	В
Для чего служат письменные инструкции, предусмотренные в подразделе 5.4.3.1 ВОПОГ?		
А Для замены транспортных документов, предписанных в разделе 5.4.1.		
В В них изложены правила поведения в случае аварий.		
С В них изложены инструкции по укладке и креплению опасных грузов.		
D В них изложены инструкции для полиции и таможни, которые контролируют судно во время перевозки опасных грузов.		
110 07.0-16	Исключен (03.12.2008).	
110 07.0-17	5.4.3.1	В
При перевозке опасного груза произошла авария.		
В каком документе изложены меры, которые надлежит незамедлительно принять, при условии, что такие меры могут быть приняты в условиях безопасности на практике?		
А В свидетельстве о допущении.		
В В письменных инструкциях.		
С В части 1 ВОПОГ.		
D В транспортном документе.		
110 07.0-18	5.4.3.1	В
В каком документе описаны виды опасности, которые могут возникнуть в случае чрезвычайной ситуации в ходе перевозки некоторых опасных грузов?		
А В судовом свидетельстве.		
В В письменных инструкциях.		
С В свидетельстве о допущении.		
D В части 2 ВОПОГ.		

Общие положения

Целевая тема 7: Документы

<i>Номер</i>	<i>Источник</i>	<i>Правильный ответ</i>
110 07.0-19	5.4.3.2	C
На каких языках должны составляться письменные инструкции?		
A На немецком и французском языках.		
B На английском, немецком, нидерландском и французском языках.		
C На языке(ах), на котором(ых) судоводитель и эксперт могут читать и который(ые) они понимают.		
D На официальном языке по меньшей мере одной Договаривающейся стороны ВОПОГ.		
110 07.0-20	5.4.3.1	B
Где и как должны храниться письменные инструкции на борту судна, перевозящего опасный груз?		
A В жилом помещении вместе с ВОПОГ.		
B В доступном месте в рулевой рубке.		
C В виде наклейки на трюм или грузовой танк.		
D В специально помеченном конверте в машинном отделении.		
110 07.0-21	5.4.3.2	C
Кто должен следить за тем, чтобы экипаж понимал письменные инструкции и правильно их применял?		
A Эксперт.		
B Администрация пункта погрузки соответствующего опасного груза.		
C Судоводитель.		
D Грузоотправитель.		
110 07.0-22	5.4.3.2	C
Судоводитель должен обеспечить, чтобы соответствующий персонал понимал письменные инструкции и мог их правильно применить. Что это за персонал?		
A Персонал разгрузочного пункта, который находится на суше.		
B Персонал получателя опасного груза.		
C Соответствующие члены экипажа.		
D Персонал погрузочного пункта, который находится на суше.		

Общие положения

Целевая тема 7: Документы

Номер	Источник	Правильный ответ
110 07.0-23	5.4.3.2	A
<p>Судно перевозит опасный груз. Что обязан обеспечить его судоводитель?</p> <p>A Он должен обеспечить, чтобы соответствующие члены экипажа понимали письменные инструкции и были в состоянии надлежащим образом выполнять их.</p> <p>B В связи с перевозкой опасных грузов на судоводителя не возлагается особых обязанностей согласно ВОПОГ.</p> <p>C На судоводителе не лежит никаких обязанностей, так как члены экипажа должны самостоятельно ознакомиться с содержанием письменных инструкций.</p> <p>D На судоводителе не лежит особой обязанности по информированию его экипажа, если судно специально оборудовано для перевозки данных опасных грузов.</p>		
110 07.0-24	Исключен (03.12.2008).	
110 07.0-25	5.4.3.3	A
<p>Когда необходимо ознакомиться с письменными инструкциями?</p> <p>A Перед началом загрузки.</p> <p>B При первом удобном случае после отчаливания судна в порту погрузки.</p> <p>C Сразу после аварии или инцидента.</p> <p>D Непосредственно перед выгрузкой соответствующего опасного груза.</p>		
110 07.0-26	5.4.3	C
<p>В каком сопроводительном документе описываются опасные свойства, которые могут представлять перевозимые опасные грузы?</p> <p>A В свидетельстве о допущении.</p> <p>B В свидетельстве ВОПОГ.</p> <p>C В письменных инструкциях.</p> <p>D В свидетельстве об осмотре судна.</p>		
110 07.0-27	5.4.1.4.1	C
<p>На каком языке или на каких языках по крайней мере должны быть составлены записи в передаваемом грузоотправителем транспортном документе, если опасные грузы перевозятся из Нидерландов в Австрию?</p> <p>A На нидерландском языке.</p> <p>B На немецком и нидерландском языках.</p> <p>C На нидерландском языке и, кроме того, на немецком, французском или английском языке.</p> <p>D На немецком и французском языках.</p>		

Общие положения

Целевая тема 7: Документы

<i>Номер</i>	<i>Источник</i>	<i>Правильный ответ</i>
110 07.0-28	5.4.3.1	В
	Что нужно делать с письменными инструкциями?	
	A Они должны быть возвращены после разгрузки опасного груза.	
	B Во время перевозки они должны храниться в рулевой рубке.	
	C После ознакомления с ними их необходимо сдать на перегрузочном пункте.	
	D Их следует быстро, если это возможно, передать грузополучателю.	
110 07.0-29	5.4.3.1	С
	Где должны храниться письменные инструкции?	
	A В рулевой рубке и в жилом помещении.	
	B В жилом помещении.	
	C В рулевой рубке.	
	D В грузовом пространстве и в рулевой рубке.	
110 07.0-30	5.4.3	А
	В каком документе предписываются правила поведения в случае аварии или инцидента?	
	A В письменных инструкциях.	
	B В грузовом плане.	
	C В транспортном документе.	
	D В перечне обязательных проверок ВОПОГ.	
110 07.0-31	5.4.3.3	А
	Члены экипажа должны ознакомиться с мерами, принимаемыми в случае аварии или инцидента, связанными с перевозкой опасных грузов. В каком документе предписываются эти меры?	
	A В письменных инструкциях.	
	B В перечне обязательных проверок ВОПОГ.	
	C В транспортном документе.	
	D В накладной.	
110 07.0-32	Исключен (03.12.2008).	
110 07.0-33	Исключен (03.12.2008).	
110 07.0-34	5.4.3.3	D
	Где члены экипажа могут прочитать, какие меры должны приниматься в случае аварии или инцидента?	
	A В транспортном документе.	
	B В судовом свидетельстве.	
	C В перечне обязательных проверок.	
	D В письменных инструкциях.	

Общие положения

Целевая тема 7: Документы

<i>Номер</i>	<i>Источник</i>	<i>Правильный ответ</i>
110 07.0-35	1.16.13.2	В
<p>Судно потерпело аварию. Каким органом может быть изъято свидетельство о допущении?</p> <p>А Полиция судоходства. В Орган, выдавший свидетельство о допущении. С Портовые власти. D Пожарная команда.</p>		
110 07.0-36	1.16.1.3.1 с)	D
<p>Непосредственно после получения повреждения судно больше не удовлетворяет всем применимым предписаниям ВОПОГ и ему выдается временное свидетельство о допущении. В течение какого времени действительно это свидетельство?</p> <p>А Один год. В Полгода. С Три месяца. D Оно действительно лишь на один рейс и в отношении конкретно указанного груза.</p>		
110 07.0-37	5.4, 1.1.18	D
<p>В каком документе следует отразить, что перевозимое вещество является опасным для окружающей среды?</p> <p>А В свидетельстве о допущении. В В свидетельстве классификационного общества. С В письменных инструкциях. D В транспортном документе.</p>		
110 07.0-38	Исключен (20.03.2013).	

Общие положения

Целевая тема 8: Виды опасности и профилактические мероприятия

<i>Номер</i>	<i>Источник</i>	<i>Правильный ответ</i>
110 08.0-01	Базовые общие знания	В
<p>Для перевозки некоторых опасных грузов недостаточно иметь защитное оборудование, перечисленное в подразделе 8.1.5.1.</p> <p>Как судоводитель узнает, какие дополнительные средства защиты должны находиться на борту судна?</p>		
<p>A Соответствующие указания присутствуют в мерительном свидетельстве.</p> <p>B Судоводитель получает эти указания в дополнительной информации грузоотправителя (например, в виде карточки с данными по безопасности).</p> <p>C Точный набор соответствующих средств устанавливает судоводитель на основе указаний, содержащихся в транспортном документе, и с учетом собственных знаний.</p> <p>D Эта информация содержится в свидетельстве о допущении под рубрикой «Разное».</p>		
110 08.0-02	Базовые общие знания	В
<p>Вам на руку попало коррозионное вещество.</p> <p>Что вы должны сделать в первую очередь?</p>		
<p>A Вызвать врача.</p> <p>B Тщательно промыть руку водой, снять одежду.</p> <p>C Установить, краснеет ли рука, и затем принять соответствующее решение.</p> <p>D Наложить на руку охлаждающий компресс.</p>		
110 08.0-03	Базовые общие знания	В
<p>При отсоединении заправочного трубопровода вам на руки попало дизельное топливо.</p> <p>Что вы должны сделать?</p>		
<p>A Дать остаткам топлива на руках высохнуть на воздухе.</p> <p>B Снять одежду, вымыть руки водой с мылом.</p> <p>C Ничего не делать, так как дизельное топливо безопасно.</p> <p>D Вызвать врача.</p>		
110 08.0-04	Базовые общие знания	С
<p>На судне перевозятся опасные грузы. В результате происшедшей на палубе аварии пострадал человек.</p> <p>Что вы должны сделать в первую очередь?</p>		
<p>A Уведомить судоходную компанию.</p> <p>B Закрыть доступ к месту аварии.</p> <p>C Сохранять спокойствие и оценить общую ситуацию. Оказать первую помощь, соблюдая при этом требования личной безопасности.</p> <p>D Уведомить полицию.</p>		

Общие положения

Целевая тема 8: Виды опасности и профилактические мероприятия

Номер	Источник	Правильный ответ
110 08.0-05	Базовые общие знания	A
<p>На судне перевозятся токсичные вещества. В результате происшедшей на палубе аварии с этими веществами были получены телесные повреждения.</p> <p>Что вы должны делать в первую очередь?</p> <p>A Надеть средства индивидуальной защиты и вывести/вынести потерпевших из опасной зоны.</p> <p>B В случае необходимости заделать брешь.</p> <p>C Выставить сигнал «Держитесь в стороне от меня».</p> <p>D Прочитать письменные инструкции.</p>		
110 08.0-06	Исключен (03.12.2008).	
110 08.0-07	Базовые общие знания	A
<p>В результате аварии в воду попало большое количество легковоспламеняющейся жидкости.</p> <p>Создает ли это опасную ситуацию?</p> <p>A Да, над водной поверхностью могут образоваться газо-воздушные смеси, которые могут при известных обстоятельствах воспламениться и привести к взрыву даже в очень удаленных местах.</p> <p>B Нет, так как вытекшая жидкость тут же испаряется, то жидкость, попавшая в воду, не создает никакой опасности.</p> <p>C Нет, опасный груз смешивается с водой, так что исключается всякая опасность.</p> <p>D Нет, в самом начале вода загрязняется. Однако она вновь очищается в результате отделения легковоспламеняющейся жидкости от воды путем испарения.</p>		
110 08.0-08	Базовые общие знания	D
<p>У ручного огнетушителя отсутствует предохранительная чека.</p> <p>Что нужно делать с этим огнетушителем?</p> <p>A Никакие меры не нужны, так как огнетушащая способность огнетушителя сохраняется после краткого использования.</p> <p>B Ничего, давление в баллоне с углекислым газом сохраняется, даже если рычаг был один раз нажат.</p> <p>C На ручной огнетушитель наносится наклейка с надписью «Может использоваться только для тушения небольших пожаров».</p> <p>D Ручной огнетушитель должен быть немедленно заменен или проверен лицом, допущенным компетентным органом.</p>		

Общие положения

Целевая тема 8: Виды опасности и профилактические мероприятия

Номер	Источник	Правильный ответ
110 08.0-09	Базовые общие знания, 5.4.3.4	А
	Что должен сделать судоводитель непосредственно после аварии или инцидента с опасным грузом? А Принять меры согласно письменным инструкциям. В Известить грузополучателя или грузоотправителя. С Известить прессу. D Сделать отметку в служебной книжке.	
110 08.0-10	8.1.4	В
	На судне перевозятся опасные грузы. Каким количеством дополнительных ручных огнетушителей, содержащих огнетушащее вещество, пригодное для тушения пожаров, которыми могут быть охвачены перевозимые опасные грузы, должно быть по меньшей мере оснащено судно? А От одного до восьми дополнительных огнетушителей – в зависимости от видов опасности, представляемых перевозимыми опасными грузами. Нужное количество указано в письменных инструкциях. В Двумя дополнительными ручными огнетушителями. С Одним дополнительным ручным огнетушителем, который должен находиться в заметном и легкодоступном месте в рулевой рубке. D Тремя дополнительными ручными огнетушителями, которые должны быть равным образом распределены в грузовом пространстве или в защищенной зоне судна.	
110 08.0-11	1.3.2.2.4	А
	Кто из лиц, входящих в трюмы или, в случае танкеров, в некоторые помещения под палубой, имеет право пользоваться при этом автономным дыхательным аппаратом со встроенным источником сжатого воздуха? А Лица, обученные пользованию этими аппаратами и физически способные выдерживать дополнительные нагрузки. В Все члены экипажа. С Только владельцы свидетельства о специальных знаниях ВОПОГ. D Любой член экипажа, прошедший подготовку по ядерной, биологической и химической (ЯБХ) защите.	

Общие положения

Целевая тема 8: Виды опасности и профилактические мероприятия

Номер	Источник	Правильный ответ
110 08.0-12	8.3.4	C
<p>На судне перевозятся опасные грузы. Можно ли курить на борту судна?</p> <p>A Только на борту контейнеровозов и танкеров открытого типа N.</p> <p>B Только на борту порожних судов.</p> <p>C Курение на борту судна запрещено. Этот запрет не применяется к жилым помещениям и рулевой рубке при условии, что их окна, двери, световые и прочие люки закрыты.</p> <p>D В зоне перегрузки грузов курение запрещено, однако оно разрешается во время рейса.</p>		
110 08.0-13	8.3.4	D
<p>Как уведомляют о запрещении курения на борту?</p> <p>A Судоводитель устно уведомляет об этом всех лиц на борту.</p> <p>B Никак, так как соответствующая информация содержится в ВОПОГ.</p> <p>C Путем соответствующего распоряжения местного компетентного органа.</p> <p>D Путем установки щитов с уведомлением в соответствующих местах на борту судна.</p>		
110 08.0-14	8.1.6.1	A
<p>Вы обнаружили, что огнетушители на борту вашего судна проверялись последний раз более двух лет назад. Что вы должны предпринять в этой связи?</p> <p>A Немедленно обеспечить проверку огнетушителей или их замену огнетушителями, у которых еще не истек срок действия свидетельств об осмотре.</p> <p>B Просрочка осмотра не является проблемой до окончания рейса.</p> <p>C Ждать, пока товарный склад судоходной компании предоставит в Ваше распоряжение другой огнетушитель.</p> <p>D Осмотр может быть осуществлен в течение шести месяцев после наступления его очередного срока. За этот промежуток времени можно заменить или проверить огнетушители.</p>		
110 08.0-15	8.1.6.1	C
<p>Как часто надлежит проверять огнетушители на судне?</p> <p>A По меньшей мере один раз в год.</p> <p>B По меньшей мере один раз в течение трехлетнего периода.</p> <p>C По меньшей мере один раз в течение двухлетнего периода.</p> <p>D При каждом продлении свидетельства о допущении или, если необходимости в таком продлении нет, при каждом продлении свидетельства об осмотре судна.</p>		
110 08.0-16	8.1.6.1, Общие знания	D
<p>Как можно узнать, проверялся ли огнетушитель?</p>		

Общие положения

Целевая тема 8: Виды опасности и профилактические мероприятия

Номер	Источник	Правильный ответ
	A С помощью манометра. B С помощью данных на внутреннем патроне со сжатым газом. C С помощью цвета пластинки с данными о проверке. D С помощью нанесенной на огнетушитель надписи, подтверждающей проведение осмотра, и при наличии пломбы на рукоятке.	
110 08.0-17	Базовые общие знания	A
	Где вам следует стоять с огнетушителем, если вам придется бороться с огнем? A С наветренной стороны от огня. B С подветренной стороны от огня. C На расстоянии не менее семи метров от огня. D Сбоку от огня, чтобы можно было наблюдать за его распространением.	
110 08.0-18	9.1.0.53.5, 9.3.1.53.3, 9.3.2.53.3, 9.3.3.53.3	A
	В защищенной зоне, соответственно в грузовом пространстве, запрещается использовать переносные электрические кабели. Разрешается ли применять в этой зоне освещение сходного трапа? A Да, этот запрет не применяется к электрическим кабелям, предназначенным для подсоединения сигнальных огней и ламп для освещения сходного трапа, если штепсельная розетка постоянно установлена на судне вблизи сигнальной мачты или сходного трапа. B Нет, этот запрет не допускает никаких исключений. C Да, этот запрет применяется только к кабелям длиной менее 5 м. D Нет, этот запрет применяется только к напряжениям выше 24 В.	
110 08.0-19	Базовые общие знания	C
	Для чего нужно подсоединять кабель заземления к резервуару при заполнении? A Для соединения с массой в целях предотвращения переполнения. B В дополнение к заземлению аккумуляторной батареи. C Для отведения электростатического заряда. D Для уменьшения трения между стенкой цистерны и жидкостью.	

Общие положения

Целевая тема 8: Виды опасности и профилактические мероприятия

Номер	Источник	Правильный ответ
110 08.0-20	8.1.6.1	С
Когда должны проверяться огнетушители?		
А Только после их применения.		
В Ежегодно.		
С Один раз в течение двухлетнего периода.		
D При обновлении свидетельства о допущении.		
110 08.0-21	8.1.4	D
На судне перевозятся опасные грузы.		
Согласно ВОПОГ судно должно быть снабжено, помимо противопожарного оборудования, предусмотренного в общих технических предписаниях, по меньшей мере двумя дополнительными ручными огнетушителями. Огнетушащее вещество, содержащееся в этих дополнительных ручных огнетушителях, должно быть пригодным для тушения пожаров, которыми могут быть охвачены перевозимые опасные грузы.		
Где в ВОПОГ содержится это предписание?		
А В разделе 1.2.1.		
B В разделе 5.1.4.		
C В подразделе 9.2.0.40.		
D В разделе 8.1.4.		
110 08.0-22	8.3.4	A
На судне перевозятся опасные грузы.		
Где в ВОПОГ содержится положение об обязательной установке щитов с уведомлением о запрещении курения на борту судна?		
А В разделе 8.3.4.		
B В разделе 1.2.1.		
C В разделе 5.1.4.		
D В таблице А главы 3.2.		
110 08.0-23	7.1.3.1/7.2.3.1	D
Вы должны немедленно войти в закрытое помещение, в котором имеется недостаток кислорода.		
Что вы обязательно должны сделать?		
А Иметь при себе спасательное устройство.		
B Включить осушительные насосы.		
C Открыть крышку люка в течение 1 мин.		
D Использовать автономный дыхательный аппарат.		

Общие положения

Целевая тема 8: Виды опасности и профилактические мероприятия

Номер	Источник	Правильный ответ
110 08.0-24	Базовые общие знания	С
	Как может происходить механическое возникновение искры? А Вследствие статического электричества. В Вследствие короткого замыкания. С Вследствие удара металла о металл. D Вследствие повышения температуры.	
110 08.0-25	Базовые общие знания	С
	Что не увеличивает опасность электростатического заряда? А Пузырьки воздуха в жидкости. В Свободно падающая жидкость. С Нагревание жидкости. D Перемешивание жидкости.	
110 08.0-26	9.1.0.74, 9.3.1.74, 9.3.2.74, 9.3.3.74	С
	Где должны устанавливаться пепельницы? А Только в жилых помещениях. В Только в спальнях. С Вблизи каждого выхода из жилых помещений и рулевой рубки. D Устанавливать пепельницы необязательно.	
110 08.0-27	8.1.4	В
	Помимо противопожарного оборудования, предусмотренного в общих технических предписаниях, суда, на которые распространяется действие ВОПОГ, должны быть снабжены дополнительными ручными огнетушителями, подходящими для тушения соответствующего опасного груза. Сколько дополнительных огнетушителей должно быть по меньшей мере? А 1. В 2. С 3. D 4.	
110 08.0-28	Базовые общие знания	А
	Какое огнетушащее средство называется также «сухим льдом»? А CO ₂ . В AFFF. С Галон 1301. D Распыляемая пена.	

Общие положения

Целевая тема 8: Виды опасности и профилактические мероприятия

Номер	Источник	Правильный ответ
110 08.0-29	Базовые общие знания	D
Почему никогда нельзя использовать фильтрующие противогазы в закрытых помещениях?		
A Фильтрующие противогазы не обеспечивают полной защиты лица.		
B Фильтрующие противогазы не обеспечивают защиты от токсичных газов.		
C Фильтрующие противогазы не обеспечивают защиты от взрывоопасных газов.		
D Фильтрующие противогазы зависят от содержания кислорода в окружающем воздухе.		
110 08.0-30	Базовые общие знания	A
Какое действие оказывает порошковый огнетушитель?		
A Главным образом отрицательно каталитическое.		
B Главным образом устранение кислорода.		
C Главным образом охлаждение.		
D Главным образом блокирование кислорода.		
110 08.0-31	Базовые общие знания	C
Вы должны войти в задымленное помещение. Какие индивидуальные средства защиты вы должны использовать?		
A Влажные полотенца.		
B Дыхательный аппарат (зависящий от окружающего воздуха).		
C Автономный дыхательный аппарат (изолирующего типа).		
D Противопылевой респиратор.		
110 08.0-32	Базовые общие знания	B
Какое средство защиты подразумевается под термином «подходящая защита глаз?»		
A Обычные очки.		
B Защитные очки.		
C Полумаска.		
D Противопылевой респиратор.		
110 08.0-33	Базовые общие знания	B
Куда должен как можно быстрее отправиться экипаж, находящийся на палубе, в случае утечки газовой взвеси?		
A В какое-либо место по направлению ветра.		
B В какое-либо место против направления ветра.		
C В машинное отделение.		
D В жилое помещение.		

Общие положения

Целевая тема 8: Виды опасности и профилактические мероприятия

Номер	Источник	Правильный ответ
110 08.0-34	Базовые общие знания	А
Для чего можно использовать фильтрующие противогазы?		
А Для работ на палубе.		
В Для работ в грузовом танке, когда концентрация газов составляет менее 50 объемных процентов.		
С Для вхождения в балластные цистерны.		
D Для работ в закрытых помещениях.		
110 08.0-35	Базовые общие знания	В
Для выполнения каких работ можно использовать фильтрующие противогазы без предварительного измерения концентрации кислорода?		
А Для работ в грузовых танках, если концентрация газов составляет менее 50 объемных процентов от нижнего взрывоопасного предела и в грузовом танке имеется достаточно кислорода.		
В Для работ на палубе.		
С Для работ в коффердамах.		
D Для работ в междубортных пространствах.		
110 08.0-36	Базовые общие знания	С
В каком случае категорически нельзя использовать фильтрующие противогазы с абсорбирующим материалом?		
А На палубе.		
В Как спасательное средство.		
С В закрытых помещениях.		
D В качестве средства защиты при спасании бегством.		
110 08.0-37	Базовые общие знания	А
Исключительно с каким прибором можно входить в помещение с содержанием кислорода менее 21%?		
А Автономный дыхательный аппарат.		
В Фильтрующий противогаз АВЕК.		
С Фильтр РЗ.		
D Полумаска с фильтром.		
110 08.0-38	Базовые общие знания	С
Какое средство огнетушения подходит для подавления пожара, возникшего в результате возгорания бензина?		
А Одеяло для пожаротушения.		
В Песок.		
С Огнетушащий порошок.		
D Вода.		

Общие положения

Целевая тема 8: Виды опасности и профилактические мероприятия

Номер	Источник	Правильный ответ
110 08.0-39	Базовые общие знания	A
<p>На ручном огнетушителе для обозначения класса пожара проставлена буква «С».</p> <p>Для борьбы с каким пожаром специально предназначен этот огнетушитель?</p> <p>A От возгорания газов.</p> <p>B От возгорания легких металлов.</p> <p>C От возгорания горящих углей.</p> <p>D От возгорания жидкостей.</p>		
110 08.0-40	Базовые общие знания	A
<p>Какое средство огнетушения подходит для подавления пожара, возникшего на электрических установках под напряжением?</p> <p>A CO₂.</p> <p>B Пена.</p> <p>C Покрывало.</p> <p>D Вода.</p>		
110 08.0-41	Базовые общие знания	
<p>Какое утверждение верно?</p> <p>A Кислород легко воспламеняем.</p> <p>B Кислород взрывоопасен.</p> <p>C Кислород токсичен.</p> <p>D Кислород способствует горению.</p>		
110 08.0-42	Базовые общие знания	C
<p>Для возникновения пожара необходимы три фактора.</p> <p>Какой из нижеследующих факторов не входит в их число?</p> <p>A Горючее.</p> <p>B Источник воспламенения.</p> <p>C Азот.</p> <p>D Кислород.</p>		
110 08.0-43	Базовые общие знания	D
<p>Для чего не годится огнетушитель, в котором используется порошок типа ABC?</p> <p>A Для тушения пожара от возгорания бензина и газов.</p> <p>B Для тушения пожара от возгорания электропроводок.</p> <p>C Для тушения пожара от возгорания твердых веществ.</p> <p>D Для тушения пожара от возгорания металлов.</p>		

Общие положения

Целевая тема 8: Виды опасности и профилактические мероприятия

<i>Номер</i>	<i>Источник</i>	<i>Правильный ответ</i>
110 08.0-44	Базовые общие знания	C
Почему для тушения пожара используется струя воды?		
A Она подходит для тушения всех пожаров.		
B Тот, кто тушит пожар, должен оставаться мокрым.		
C Огонь можно легче погасить с помощью охлаждающего действия.		
D Струю воды удобнее направлять для тушения.		
110 08.0-45	Базовые общие знания	D
На ваше судно погружены токсичные вещества. После повреждения судна происходит утечка груза.		
Что должен предпринять судоводитель в первую очередь?		
A Выключить синие огни/снять синие конусы.		
B Прочитать письменные инструкции.		
C Уведомить грузополучателя.		
D Выставить сигнал «Держитесь в стороне от меня».		
110 08.0-46	Базовые общие знания	B
Почему для тушения пожара используется струя воды?		
A Она оказывает сильное механическое действие.		
B Она оказывает нужное охлаждающее действие.		
C Требуется мало воды.		
D Струю воды можно удобно направлять для тушения.		
110 08.0-47	Базовые общие знания	A
Какое огнетушащее средство лучше всего подходит для тушения пожара в электрическом распределительном щите?		
A CO ₂ .		
B Пары разбрызгиваемой жидкости.		
C Пена.		
D Вода.		
110 08.0-48	Базовые общие знания	C
Как лучше всего проверить, бушует ли в закрытом помещении огонь?		
A Открыв дверь.		
B Приложив термометр.		
C Осторожно ощупав стены и дверь.		
D Путем выжидания.		

Общие положения

Целевая тема 8: Виды опасности и профилактические мероприятия

Номер	Источник	Правильный ответ
110 08.0-49	Базовые общие знания	A
Произошла авария с телесными повреждениями. На что должно в первую очередь обратить внимание лицо, оказывающее первую помощь?		
A На опасность для него самого.		
B Находится ли поблизости полиция.		
C Лежит ли пострадавший на сухом месте.		
D Можно ли перевозить пострадавшего.		
110 08.0-50	Базовые общие знания	A
Человек начинает задыхаться от воздействия определенного вещества. Что вы должны сделать в первую очередь?		
A Вывести его на свежий воздух.		
B Уложить его в спокойном месте.		
C Вызвать врача.		
D Дать ему кислородную маску.		
110 08.0-51	Базовые общие знания	A
Человеку на борту воздушным путем попало внутрь опасное вещество. Он должен быть доставлен в больницу. Что бы вы дали ему с собой?		
A Сведения из транспортного документа, касающиеся данного опасного вещества.		
B Служебную книжку.		
C Паспорт.		
D Индивидуальное снаряжение.		
110 08.0-52	Базовые общие знания	C
Как токсичные вещества могут попасть в человеческий организм?		
A Только через дыхательные пути.		
B Только через рот и нос.		
C Через рот, нос и кожу.		
D Только через рот.		
110 08.0-53	Базовые общие знания	A
Что вам следует предпринять в первую очередь, если человек потерял сознание?		
A Снять с пострадавшего тесную одежду.		
B Приступить к искусственному дыханию способом «изо рта в рот».		
C Накрыть пострадавшего одеялом.		
D Очистить ротовую полость пострадавшего.		

Общие положения

Целевая тема 8: Виды опасности и профилактические мероприятия

Номер	Источник	Правильный ответ
110 08.0-54	Базовые общие знания	D
Почему не нужно снимать одежду с человека, получившего ожоги?		
A Пострадавший может простудиться.		
B Одежда пострадавшего может быть потеряна.		
C Пострадавшему может быть причинена дополнительная боль.		
D Чтобы избежать увеличения раны.		
110 08.0-55	Базовые общие знания	D
Что нужно, как правило, делать в первую очередь, когда какие-либо части тела пришли в соприкосновение с опасными веществами?		
A Наложить мазь на ожоги.		
B Отправиться в пункт скорой помощи.		
C Держать в тепле пораженные части тела.		
D Промыть большим количеством воды.		
110 08.0-56	Базовые общие знания	C
Для взрыва необходимо наличие трех факторов. Какой из нижеследующих факторов не входит в их число?		
A Взрывоопасная атмосфера.		
B Источник воспламенения.		
C Азот.		
D Кислород.		
110 08.0-57	Базовые общие знания	D
Что нужно сделать, если человеку попала в глаза кислота?		
A Накрыть глаза сухой ватой.		
B Накрыть глаза влажной ватой.		
C Нанести глазную мазь.		
D Промыть большим количеством воды.		
110 08.0-58	Базовые общие знания	D
Что никогда не следует делать, если человеку через рот в желудок попало коррозионное вещество?		
A Дать выпить стакан воды.		
B Дать выпить стакан молока.		
C Дать выпить стакан воды с двумя ложками растворенной в ней соли.		
D Вызвать рвоту.		

Общие положения

Целевая тема 8: Виды опасности и профилактические мероприятия

<i>Номер</i>	<i>Источник</i>	<i>Правильный ответ</i>
110 08.0-59	Базовые общие знания	D
	Что следует сделать для оказания первой помощи при ожогах?	
	A Наложить на ожоги мазь.	
	B Смазать кожу жиром.	
	C Снять с пострадавшего одежду.	
	D Вылить на ожог большое количество холодной воды.	
110 08.0-60	Исключен (03.12.2008).	
110 08.0-61	Базовые общие знания	C
	C помощью чего следует исключительно охлаждать ожоги?	
	A Дезинфектанты.	
	B Тяжелая вода.	
	C Большое количество холодной воды.	
	D Мыльный раствор.	
110 08.0-62	Базовые общие знания	A
	Когда говорится о потере человеком сознания?	
	A Пострадавший не реагирует или едва реагирует на происходящее.	
	B Кожные покровы пострадавшего имеют синюшный оттенок.	
	C Пульс и дыхание пострадавшего прекратились.	
	D Пострадавший больше не дышит.	
110 08.0-63	Базовые общие знания	D
	Как следует обработать глаза, в которые попали опасные вещества?	
	A Просушить глаза тампонами.	
	B Дать выпить молока пострадавшему.	
	C Промыть глаза физиологическим раствором.	
	D Промыть глаза большим количеством воды.	
110 08.0-64	Исключен (14.03.2018)	

Общие положения

Целевая тема 8: Виды опасности и профилактические мероприятия

Номер	Источник	Правильный ответ
110 08.0-65	Базовые общие знания	С
Что следует сделать для оказания первой помощи при потере сознания?		
А Успокоить пострадавшего и обдуть его свежим воздухом.		
В Выяснить причину потери сознания и принять меры, чтобы избежать потери сознания в будущем.		
С Уложить пострадавшего на бок, чтобы предотвратить удушье, и проверить, продолжает ли пострадавший дышать.		
D Дать пострадавшему кислородную маску и/или обеспечить приток кислорода.		
110 08.0-66	Базовые общие знания	С
Как необходимо действовать в том случае, если люди, которые проглотили коррозионные вещества, потеряли сознание?		
А В любом случае вызвать у них рвоту.		
В В некоторых случаях вызвать у них рвоту.		
С Ни в коем случае не вызывать у них рвоту.		
D Дать им принять кислоты.		
110 08.0-67	Базовые общие знания	D
Что следует предпринять при аварии с электропроводкой?		
А Ждать прибытия специалиста.		
В Думать только о собственной безопасности.		
С Попытаться уменьшить напряжение.		
D Попытаться безопасным путем отключить ток.		
110 08.0-68	Базовые общие знания	В
В чем заключаются основные правила оказания первой помощи?		
А Оценить опасность, не принимать во внимание материальный ущерб, успокоить пострадавшего прямо на месте аварии.		
В Оценить опасность; установить, в чем нуждается пострадавший; если возможно, оказать помощь на месте; успокоить пострадавшего.		
С Оказать необходимую первую помощь; и в коем случае не передавать никаких сведений полиции; установить, в чем нуждается пострадавший; оценить опасность.		
D Оказать первую помощь; предложить помощь полиции и сотрудникам спасательных служб; предупредить остальные суда.		

Общие положения

Целевая тема 8: Виды опасности и профилактические мероприятия

Номер	Источник	Правильный ответ
110 08.0-69	Базовые общие знания	В
Вы предполагаете, что с человеком случился удар. Что вам следует предпринять?		
А Дать ему охладить голову большим количеством воды.		
В Не давать ему ни охладиться, ни пить.		
С Уложить его, подложив холодный гаечный ключ под затылок.		
D Заставлять его быстро бегать, чтобы не дать охладиться.		
110 08.0-70	Исключен (19.09.2018).	
110 08.0-71	Базовые общие знания	С
Как следует в первую очередь лечить ожог?		
А Посыпать ожог порошком.		
В Обернуть пострадавшего в полотенца.		
С Охладить ожог водой.		
D Покрыть ожог жиром.		
110 08.0-72	Базовые общие знания	С
Человек получил травму, связанную с опасным грузом. Какие документы вы должны ему дать для передачи врачу?		
А Свидетельство эксперта ВОПОГ.		
В Служебную книжку.		
С Сведения из транспортного документа, касающиеся данного опасного вещества.		
D Свидетельство о допущении.		
110 08.0-73	8.1.5.3	В
Буксир-толкач толкает четыре баржи. Две баржи загружены коррозионными веществами класса 8. Где должно находиться специальное оборудование?		
А На всех четырех баржах.		
В Только на буксире-толкаче.		
С На двух баржах, загруженных опасными веществами, и на буксире-толкаче.		
D По меньшей мере на одной из барж.		

Общие положения

Целевая тема 8: Виды опасности и профилактические мероприятия

Номер	Источник	Правильный ответ
110 08.0-74	8.1.5.1	D
	Для кого необходимо иметь на борту соответствующие спасательные устройства?	
	A Для находящихся на борту лиц, которые не являются владельцами свидетельства ВОПОГ.	
	B Только для экипажа.	
	C Для каждого члена экипажа и для работников, исполняющих контролируемые функции.	
	D Для каждого находящегося на борту лица.	
110 08.0-75	7.1.3.41.1, 7.2.3.41.1	C
	Курение запрещено в большинстве мест на борту. В каких местах разрешается курить при определенных условиях?	
	A В жилых помещениях и в машинных отделениях.	
	B В машинных отделениях и в служебных помещениях.	
	C В жилых помещениях и в рулевой рубке.	
	D В машинных отделениях и в рулевой рубке.	
110 08.0-76	1.3.2.2.4	C
	Танкер перевозит опасные грузы. Доступ к определенным подпалубным помещениям в грузовых отсеках разрешается только при пользовании автономным дыхательным аппаратом.	
	Какие лица имеют право носить такой дыхательный аппарат?	
	A Только владельцы свидетельства о владении специальными знаниями в области ВОПОГ.	
	B Все члены экипажа.	
	C Лица, обученные обращению с такими аппаратами и физически готовые перенести дополнительные нагрузки.	
	D Все члены экипажа, которые прошли подготовку к защите от оружия массового поражения.	

Общие положения

Целевая тема 9: Остойчивость

Номер	Источник	Правильный ответ
110 09.0-01	9.1.0.93.2, 9.2.0.93.2, 9.3.3.13.2	С
	Как получить данные, которые станут основой для расчета остойчивости?	
	A Исклyчительно посредством экспериментального кренования, проведенного в отношении полностью нагруженного судна.	
	B Исклyчительно посредством экспериментального кренования, проведенного перед установкой оборудования на судне.	
	C Пoсредством экспериментального кренования или посредством подробных расчетов веса.	
	D Исклyчительно посредством расчетного экспериментального кренования.	
110 09.0-02	9.1.0.93.3, 9.2.0.93.3, 9.3.1.13.2, 9.3.2.13.2, 9.3.3.13.3	A
	Для чего служат расчеты остойчивости неповрежденного судна?	
	A Для подтверждения достаточной остойчивости на всех стадиях погрузки судна.	
	B Только для подтверждения достаточной остойчивости судна на конечной стадии погрузки.	
	C Только для подтверждения достаточной остойчивости судна при его загрузке контейнерами.	
	D Только для подтверждения достаточной остойчивости судна, если оно загружено менее чем на 50% максимальной осадки.	
110 09.0-03	9.1.0.95.2, 9.2.0.95.2, 9.3.3.15.2	D
	В случае повреждения судна с двойным корпусом каким должен быть максимально допустимый угол крена на стадии равновесия?	
	A 6°.	
	B 8°.	
	C 10°.	
	D 12°.	
110 09.0-04	9.1.0.95.3	B
	Каким должен быть максимально допустимый угол крена судна с двойным корпусом, которое соответствует дополнительным правилам ВОПОГ и загружено незакрепленными контейнерами, на стадии равновесия?	
	A 3°.	
	B 5°.	
	C 6°.	
	D 12°.	

Общие положения

Целевая тема 9: Остойчивость

Номер	Источник	Правильный ответ
110 09.0-05	7.2.4.21.3	С
<p>Максимально допустимая степень наполнения танка, указанная в таблице С пункта 3.2.3.2, составляет 95%, относительная плотность подлежащего закачке груза составляет 2. Максимально допустимая относительная плотность согласно свидетельству о допущении составляет 1. Вещество, однако, указывается в перечне веществ судна. Судно имеет 4 грузовых танка.</p> <p>Какова может быть допустимая степень наполнения?</p> <p>A У всех грузовых танков – 95%.</p> <p>B У грузовых танков 1 и 3 – 95%, грузовые танки 2 и 4: порожние</p> <p>C У всех грузовых танков – 50%.</p> <p>D Все грузовые танки порожние, так как вещество не должно перевозиться.</p>		
110 09.0-06	Базовые общие знания	B
<p>Во время плавания по излучине возникает под воздействием центробежной силы опасный крен судна.</p> <p>Как можно надежно уменьшить крен?</p> <p>A Переложив руль с помощью контрруля.</p> <p>B Уменьшением скорости.</p> <p>C Увеличением скорости.</p> <p>D Уменьшением радиуса поворота/кривизны.</p>		
110 09.0-07	7.2.3.15	D
<p>Судоводитель состава, несущий главную ответственность, является единственным экспертом на борту. Самоходный танкер уже разгружен, но еще не дегазирован. Предусмотрена разгрузка наливной толкаемой баржи на месте перегрузки.</p> <p>Разрешается ли самоходному танкеру отойти?</p> <p>A Да, если только у наливной толкаемой баржи остается соответственно обученный член экипажа.</p> <p>B Да, если судоводитель, несущий главную ответственность, остается в качестве эксперта на толкаемой барже и один из других судоводителей на борту берет на себя самоходный танкер.</p> <p>C Нет, на обоих судах должны находиться судоводители, которые являются также экспертами.</p> <p>D Да, если для толкаемой баржи с берега предоставляется эксперт, несущий ответственность за загрузку и разгрузку, а также за прием балласта на наливной толкаемой барже.</p>		

Общие положения

Целевая тема 9: Остойчивость

Номер	Источник	Правильный ответ
110 09.0-08	7.2.3.20.1	С
<p>Танкер с танками без средней диаметральной переборки должен принимать балласт в междубортные пространства для плавания по каналу.</p> <p>Разрешается ли это?</p> <p>A Нет, прием балласта в танкеры без средней диаметральной переборки принципиально запрещен.</p> <p>B Да, если затопить танки с балластом перед загрузкой.</p> <p>C Да, если это было принято во внимание при расчете остойчивости неповрежденного судна и при расчете остойчивости после аварии судна и если это разрешено для соответствующего продукта.</p> <p>D Да, если танки с балластом не были загружены.</p>		
110 09.0-09	Базовые общие знания	A
<p>Как влияет большая длина и небольшая ширина судна на остойчивость?</p> <p>A Отрицательно.</p> <p>B Положительно.</p> <p>C Нейтрально.</p> <p>D Пассивно.</p>		
110 09.0-10	Базовые общие знания	B
<p>Каким методом расчетов определяется совместный центр тяжести корпусов?</p> <p>A С помощью расчета процентов.</p> <p>B С помощью расчета момента.</p> <p>C С помощью расчета ударной силы.</p> <p>D С помощью экспериментального расчета.</p>		
110 09.0-11	Базовые общие знания	B
<p>Что вы понимаете под остойчивостью судна?</p> <p>A Способность стального корпуса судна, изгибаться, коробиться и возвращаться в исходное положение.</p> <p>B Способность судна выпрямляться из кренового (наклонного) положения.</p> <p>C Устойчивость корпуса судна в связи с устойчивостью материала и усталостью материала.</p> <p>D Устойчивость поперечных и продольных элементов жесткости в отношении нагрузки на корпус судна.</p>		

Общие положения

Целевая тема 9: Остойчивость

<i>Номер</i>	<i>Источник</i>	<i>Правильный ответ</i>
110 09.0-12	Базовые общие знания	D
	Какой критерий может угрожать остойчивости судна?	
	A Большой надводный борт.	
	B Медленное движение по кривой.	
	C Низкий центр тяжести.	
	D Открытые поверхности жидкости в судне.	
110 09.0-13	Базовые общие знания	C
	Какой критерий улучшает остойчивость судна?	
	A Высокий центр тяжести.	
	B Небольшая ширина по ватерлинии.	
	C Низкий центр тяжести.	
	D Небольшой надводный борт.	
110 09.0-14	Базовые общие знания	C
	Когда следует проверить остойчивость неповрежденного судна с двойным корпусом?	
	A В конце каждой смены.	
	B Ежечасно, в зависимости от расхода топлива.	
	C Перед каждым изменением веса груза.	
	D Только перед каждым планомерным пребыванием на верфи.	
110 09.0-15	1.2.1, 9.3.2.13.3, 9.3.3.13.3	B
	Что указывается в том числе в плане борьбы за живучесть судна?	
	A Местоположение огнетушителей и других спасательных средств.	
	B Все запирающие устройства, которые должны быть закрыты во время движения судна.	
	C Все электрические устройства, которые следует выключить при течи/в случае повреждения судна.	
	D Число проведенных тренировок по заделке пробоины.	
110 09.0-16	Базовые общие знания	A
	Где можно найти вес судна порожнем?	
	A В документах, касающихся остойчивости.	
	B В мегатесте.	
	C В свидетельстве о допущении.	
	D В судовом свидетельстве.	

Общие положения

Целевая тема 9: Остойчивость

Номер	Источник	Правильный ответ
110 09.0-17	Базовые общие знания	D
Что подразумевается под термином «остаточное расстояние безопасности» у судна?		
A Остаточное расстояние безопасности информирует о расстояниях между поперечными и продольными элементами жесткости.		
B Остаточное расстояние безопасности информирует о запасе плавучести судна.		
C Способность судна остаться над водой частью водоизмещающего объема.		
D Вертикальное расстояние, остающееся в случае крена судна между поверхностью воды и самой низшей точкой со стороны наклоненного борта, выше которой судно уже не является водонепроницаемым.		
110 09.0-18	Базовые общие знания	A
Какими видами остойчивости характеризуется остойчивость неповрежденного судна?		
A Остойчивостью формы и остойчивостью веса.		
B Килевой остойчивостью.		
C Провисанием судна.		
D Остойчивостью курса.		
110 09.0-19	Базовые общие знания	C
Какими силами определяется прямое положение судна на плаву?		
A Силой диаметральной плоскости судна.		
B Углом крена судна.		
C Силой тяжести F_p и плавучестью F_p .		
D Углом дифферента судна.		
110 09.0-20	Базовые общие знания	D
Какой пункт является решающим для остойчивости судна?		
A Сила тяжести.		
B Плавучесть.		
C Центр тяжести плоскости ватерлинии.		
D Метацентр судна.		
110 09.0-21	Базовые общие знания	C
Как влияют в общем открытые поверхности на остойчивость судна?		
A Положительно.		
B Не имеют никакого влияния.		
C Отрицательно.		
D Незначительно.		

Перевозки сухогрузными судами

Целевая тема 2: Конструкция и оборудование

Номер	Источник	Правильный ответ
120 02.0-01	7.1.3.31	В
<p>На сухогрузном судне перевозятся в упакованном виде опасные грузы. Можно ли использовать за пределами защищенной зоны переносные осушительные насосы, работающие на жидком топливе?</p> <p>А Нет.</p> <p>В Да, если температура вспышки жидкого топлива превышает 55 °С.</p> <p>С Да, если люки трюмов закрыты.</p> <p>D Да, если в упаковках не содержатся грузы класса 1.</p>		
120 02.0-02	9.1.0.11.1 а)	В
<p>Чем должны быть ограничены со стороны носа и кормы трюмы сухогрузных судов, перевозящих опасные грузы?</p> <p>А Коффердамами.</p> <p>В Водонепроницаемыми металлическими переборками.</p> <p>С Псевдокоффердамами.</p> <p>D Деревянными переборками.</p>		
120 02.0-03	9.1.0.34.1	А
<p>На каком минимальном расстоянии от люков должны находиться выхлопные трубы двигателей внутреннего сгорания?</p> <p>А 2,00 м.</p> <p>В 2,50 м.</p> <p>С 3,00 м.</p> <p>D 1,00 м.</p>		
120 02.0-04	9.1.0.11.1	С
<p>Каждый трюм должен быть ограничен со стороны носа и кормы переборками. Какими должны быть эти переборки?</p> <p>А Газонепроницаемыми.</p> <p>В Непроницаемыми для водяных брызг.</p> <p>С Водонепроницаемыми.</p> <p>D Пыленепроницаемыми.</p>		
120 02.0-05	9.1.0.11.3	В
<p>Сухогрузное судно перевозит опасные грузы. Разрешается ли использовать брезент для покрытия соответствующих трюмных люков?</p> <p>А Нет.</p> <p>В Только если брезент является трудновоспламеняющимся.</p> <p>С Только если опасные грузы перевозятся в упаковках.</p> <p>D Только если в трюме установлен дополнительный вентилятор, чтобы избежать образования конденсата.</p>		
120 02.0-06	9.1.0.12.1	А

Перевозки сухогрузными судами

Целевая тема 2: Конструкция и оборудование

Номер	Источник	Правильный ответ
	<p>Во многих случаях на сухогрузных судах, перевозящих опасные грузы, должна быть предусмотрена возможность механической вентиляции трюмов.</p> <p>Какой должна быть производительность вентиляторов?</p> <p>A Все вентиляторы должны обеспечивать по меньшей мере пятикратный по отношению к объему порожнего трюма воздухообмен в час.</p> <p>B Все вентиляторы должны обеспечивать по меньшей мере десятикратный по отношению к объему порожнего трюма воздухообмен в час.</p> <p>C К производительности вентиляции не предъявляются никакие требования.</p> <p>D Это зависит от того, вытягивает ли вентилятор воздух из трюма или вдувает свежий воздух в трюм.</p>	
120 02.0-07	9.1.0.32.1	C
	<p>Могут ли междудонные пространства, расположенные в пределах трюмного пространства, быть приспособлены для использования в качестве топливных цистерн?</p> <p>A Нет, это запрещено.</p> <p>B Нет, если только компетентный орган не выдал особое разрешение.</p> <p>C Да, если их высота составляет не менее 0,60 м и трубопроводы и отверстия этих цистерн не находятся в трюме.</p> <p>D Да, если их высота составляет не менее 0,50 м и трубопроводы и отверстия этих цистерн не находятся в трюме.</p>	
120 02.0-08	9.1.0.40.1	D
	<p>Опасные грузы перевозятся на толкаемой барже, не имеющей собственной силовой установки.</p> <p>Должны ли иметься на борту пожарные насосы?</p> <p>A Да, требуется по меньшей мере два стационарных пожарных насоса.</p> <p>B Нет, не требуется никакого пожарного насоса.</p> <p>C Да, требуется по меньшей мере один ручной пожарный или балластный насос в защищенной зоне.</p> <p>D Да, требуется по меньшей мере один пожарный или балластный насос.</p>	

Перевозки сухогрузными судами

Целевая тема 2: Конструкция и оборудование

Номер	Источник	Правильный ответ
120 02.0-09	9.1.0.40.2	A
<p>Машинные отделения оборудованы стационарной системой пожаротушения.</p> <p>Откуда эта стационарная система пожаротушения должна приводиться в действие?</p> <p>A С места вне защищаемого помещения.</p> <p>B Из рулевой рубки.</p> <p>C Со входа в машинное отделение.</p> <p>D Из жилого помещения.</p>		
120 02.0-10	9.1.0.40.1	D
<p>Чем должны быть оснащены трубопроводы системы пожаротушения, чтобы предотвращать утечку газов из грузового пространства и их проникновение через систему пожаротушения в жилые и служебные помещения?</p> <p>A Крышкой.</p> <p>B Клапаном.</p> <p>C Краном.</p> <p>D Невозвратным пружинным клапаном.</p>		
120 02.0-11	9.1.0.41.2	A
<p>Какие приборы могут быть использованы для приготовления пищи на борту сухогрузных судах, перевозящих опасные грузы?</p> <p>A Приборы, работающие на электричестве.</p> <p>B Приборы, работающие на газе.</p> <p>C Приборы, работающие на жидком топливе.</p> <p>D Приборы, работающие на жидком или твердом топливе.</p>		
120 02.0-12	7.1.3.70.2	B
<p>Какое минимальное расстояние необходимо соблюдать между опасными веществами и изделиями класса 1 и радиотелефонными антеннами на борту сухогрузных судов?</p> <p>A 3,00 м.</p> <p>B 2,00 м.</p> <p>C 4,00 м.</p> <p>D 1,00 м.</p>		

Перевозки сухогрузными судами

Целевая тема 2: Конструкция и оборудование

Номер	Источник	Правильный ответ
120 02.0-13	9.1.0.74.3	D
	<p>Что должно быть установлено на борту сухогрузного судна вблизи каждого выхода из жилых помещений и рулевой рубки?</p> <p>A Щит с надписью: «Просьба сразу же закрывать за собой дверь».</p> <p>B Щит с надписью: «Разрешается открывать без согласия судоводителя. Открыв, сразу же за собой закрыть».</p> <p>C Щит с надписью: «Без разрешения судоводителя не открывать».</p> <p>D Пепельница.</p>	
120 02.0-14	9.1.0.91.2	A
	<p>На сухогрузных судах, которые соответствуют дополнительным правилам ВОПОГ относительно постройки судов с двойным корпусом, каким должно быть минимальное расстояние между бортом судна и продольной переборкой трюма при условии, что по сравнению с предписаниями в отношении размеров, указанных в правилах постройки судов признанного классификационного общества, конструкция судна дополнительно усилена не была?</p> <p>A 0,80 м.</p> <p>B 0,90 м.</p> <p>C 1,00 м.</p> <p>D 1,10 м.</p>	
120 02.0-15	Исключен (29.03.2012).	
120 02.0-16	Исключен (29.03.2012).	
120 02.0-17	9.1.0.91.3	C
	<p>Какой должна быть высота междудонного пространства на сухогрузном судне с двойным корпусом, которое соответствует дополнительным правилам ВОПОГ в отношении постройки судов с двойным корпусом?</p> <p>A Она должна соответствовать ширине междубортового пространства.</p> <p>B Она должна составлять не более 0,50 м.</p> <p>C Она должна составлять не менее 0,50 м.</p> <p>D Она должна составлять не менее 0,60 м.</p>	

Перевозки сухогрузными судами

Целевая тема 2: Конструкция и оборудование

Номер	Источник	Правильный ответ
120 02.0-18	9.1.0.91.1	В
<p>Каким образом должно быть построено в пределах защищенной зоны сухогрузное судно с двойным корпусом, которое соответствует дополнительным правилам ВОПОГ в отношении постройки судов с двойным корпусом?</p> <p>A Оно должно иметь междубортные пространства.</p> <p>B Оно должно иметь междубортные пространства и двойное дно.</p> <p>C Оно должно иметь междубортные и междудонные пространства в пределах машинного отделения.</p> <p>D Оно должно иметь по меньшей мере междубортные пространства и двойное дно, а в пределах машинного отделения – междубортные пространства.</p>		
120 02.0-19	9.1.0.91.3	А
<p>Каким должно быть минимальное расстояние между днищем судна и дном приемного колодца на сухогрузных судах, которые соответствуют дополнительным правилам ВОПОГ в отношении постройки судов с двойным корпусом и оснащены приемными колодцами вместимостью 0,04 м³?</p> <p>A 0,40 м.</p> <p>B 0,50 м.</p> <p>C 0,30 м.</p> <p>D 0,60 м.</p>		
120 02.0-20	Исключен (2012).	
120 02.0-21	Исключен (2012).	
120 02.0-22	Исключен (2012).	
120 02.0-23	Исключен (2012).	
120 02.0-24	9.2.0.34.1	В
<p>Где согласно ВОПОГ должны располагаться выпускные отверстия выхлопных труб двигателей на морских судах, которые соответствуют предписаниям правила 54 главы II-2 СОЛАС?</p> <p>A Они должны располагаться на расстоянии не менее 1 м от отверстий люков.</p> <p>B Они должны располагаться на расстоянии не менее 2 м от отверстий люков.</p> <p>C Они должны всегда располагаться позади рулевой рубки.</p> <p>D Они должны располагаться на расстоянии не менее 3 м от отверстий люков.</p>		

Перевозки сухогрузными судами

Целевая тема 2: Конструкция и оборудование

Номер	Источник	Правильный ответ
120 02.0-25	9.1.0.41.2	A
<p>При каких условиях согласно ВОПОГ разрешается устанавливать в рулевой рубке на сухогрузных судах приборы для приготовления пищи?</p> <p>A Когда пол рулевой рубки изготовлен из металла.</p> <p>B Установка этих приборов абсолютно не допускается.</p> <p>C Когда расстояние между рулевой рубкой и трюмами составляет не менее 4 м.</p> <p>D Когда расстояние между рулевой рубкой и трюмами составляет не менее 3 м.</p>		
120 02.0-26	9.1.0.17.2	C
<p>Какие положения применяются на борту сухогрузных судов к дверям жилых помещений, расположенных напротив трюмов?</p> <p>A В ней не должно быть окна.</p> <p>B Она должна иметь возвратный механизм, чтобы после открывания сразу же закрываться.</p> <p>C Она должна закрываться так, чтобы сквозь нее не проникали газы.</p> <p>D Она должна закрываться так, чтобы сквозь нее не проникала вода.</p>		
120 02.0-27	7.1.4.1.1, 7.1.4.1.3	A
<p>Какое утверждение верно в отношении перевозки следующих грузов класса 7: № ООН 2912, № ООН 2913, № ООН 2915, № ООН 2916, № ООН 2917, № ООН 2919, № ООН 2977, № ООН 2978 и № ООН 3321–3333?</p> <p>A Они могут перевозиться только судами с двойным корпусом, которые соответствуют дополнительным правилам ВОПОГ.</p> <p>B Они могут перевозиться только судами, трюмы которых имеют стальные люки.</p> <p>C Согласно ВОПОГ они могут перевозиться судами как с одинарным, так и с двойным корпусом.</p> <p>D Они могут перевозиться только судами, трюмы которых имеют алюминиевые люки.</p>		
120 02.0-28	9.1.0.12.1	B
<p>Необходимо перевезти опасный груз, для которого предписана дополнительная вентиляция.</p> <p>Как должны быть расположены отверстия вытяжных трубопроводов?</p> <p>A Отверстия вытяжных трубопроводов должны отстоять от днища трюма не менее чем на 1 м.</p> <p>B Отверстия вытяжных трубопроводов должны быть расположены в передней и задней части трюма и отстоять от днища не менее чем на 50 мм.</p> <p>C Отверстия вытяжных трубопроводов должны быть расположены в передней части трюма и отстоять от днища не менее чем на 50 мм.</p> <p>D Отверстия вытяжных трубопроводов должны быть расположены в задней части трюма и отстоять от днища не менее чем на 50 мм.</p>		

Перевозки сухогрузными судами

Целевая тема 2: Конструкция и оборудование

Номер	Источник	Правильный ответ
120 02.0-29	9.1.0.20	D
<p>На борту сухогрузного судна с междубортовыми и междудонными пространствами разрешается ли приспособить междубортовые пространства для использования в качестве балластных емкостей?</p> <p>A Нет, междубортовые пространства служат в качестве безопасной зоны и поэтому всегда должны оставаться порожними.</p> <p>B Нет, потому что остойчивость судна окажется под угрозой, если наполнить междубортовые пространства водой.</p> <p>C Да, если можно опорожнить междубортовые пространства в течение 30 минут.</p> <p>D Да, междубортовые пространства можно приспособить для приема водяного балласта.</p>		
120 02.0-30	9.1.0.40.3	A
<p>На борту сухогрузного судна, перевозящего опасный груз, согласно разделу 8.1.4 необходимо иметь два дополнительных ручных огнетушителя.</p> <p>Где должны находиться эти дополнительные ручные огнетушители?</p> <p>A В защищенной зоне или вблизи нее.</p> <p>B За пределами защищенной зоны.</p> <p>C С внешней стороны рулевой рубки. Таким образом, в случае необходимости они могут быть быстро найдены и использованы также другими лицами.</p> <p>D В подходящем месте, указанном экспертом.</p>		
120 02.0-31	9.1.0.41.1	C
<p>В соответствии с ВОПОГ, должны ли выпускные отверстия дымовых труб быть оснащены какими-либо особыми устройствами на борту сухогрузного судна?</p> <p>A Да, устройствами для предотвращения вылета искр.</p> <p>B Да, устройствами для предотвращения проникновения воды.</p> <p>C Да, устройствами для предотвращения вылета искр и проникновения воды.</p> <p>D Нет, в ВОПОГ не содержится никаких указаний на этот счет.</p>		

Перевозки сухогрузными судами

Целевая тема 2: Конструкция и оборудование

<i>Номер</i>	<i>Источник</i>	<i>Правильный ответ</i>
120 02.0-32	9.1.0.53.1	D
<p>Какие согласно ВОПОГ положения применяются к электрическим установкам и оборудованию, которые находятся на палубе в защищенной зоне сухогрузного судна и не могут быть обесточены с помощью выключателя на центральном щите?</p> <p>A Они должны соответствовать гарантированному типу безопасности.</p> <p>B Они должны быть огнестойкими согласно МЭК 60079-1А.</p> <p>C Они должны быть водонепроницаемыми, чтобы избежать коротких замыканий.</p> <p>D Они должны соответствовать типу «ограниченная опасность взрыва».</p>		

Перевозки сухогрузными судами

Целевая тема 3: Обработка трюмов и смежных помещений

Номер	Источник	Правильный ответ
120 03.0-01	3.2.1, таблица А, 7.1.6.12	С
<p>На судне перевозится насыпью № ООН 1435 ШЛАК ЦИНКОВЫЙ. Что необходимо делать во время рейса?</p> <p>А Держать открытыми окна и двери. В Герметично закрыть трюмы, чтобы не было никакой утечки газа. С Вентилировать помещения, смежные с трюмами, в которых содержится цинковый шлак. D Дегазировать трюмы каждые полчаса.</p>		
120 03.0-02	7.1.4.12.1	D
<p>На судно типа ро-ро погружены транспортные средства. Сколько раз в час должен проводиться воздухообмен в трюме?</p> <p>А 30 раз. В 20 раз. С 10 раз. D 5 раз.</p>		
120 03.0-03	3.2.1, таблица А, 7.1.6.12	С
<p>На судне перевозится в упакованном виде № ООН 2211 ПОЛИМЕР ВСПЕНИВАЮЩИЙСЯ ГРАНУЛИРОВАННЫЙ. Когда нужно вентилировать трюмы?</p> <p>А Всегда, когда грузы погружены в трюмы. В Во время рейса один раз в час в течение 15 минут. С Если после измерений установлено, что концентрация газов превышает на 10% нижний предел взрываемости. D Если после измерений установлено, что концентрация газов ниже на 10% нижнего предела взрываемости.</p>		
120 03.0-04	3.2,1, таблица А, 7.1.6.12	А
<p>На судне перевозится навалом или в неупакованном виде № ООН 1408 ФЕРРОСИЛИЦИЙ. После измерений установлено, что концентрация газов превышает на 10% нижний предел взрываемости. Как нужно вентилировать трюмы?</p> <p>А При помощи вентиляторов, работающих на полную мощность. В При помощи вентиляторов, переключенных на режим ожидания. С Каждый час в течение 15 минут. D 1 раз за 8 часов.</p>		

Перевозки сухогрузными судами

Целевая тема 3: Обработка трюмов и смежных помещений

Номер	Источник	Правильный ответ
120 03.0-05	3.2.1, таблица А, 7.1.6.12	А
<p>На сухогрузном судне с 4 трюмами перевозится 300 т № ООН 1408 ФЕРРОСИЛИЦИЯ, погруженного навалом в трюм 2.</p> <p>Какие трюмы или помещения нужно вентилировать во время рейса?</p> <p>А Трюм 2 и все смежные трюмы и помещения. В Трюм 2. С Все трюмы, т. е. трюмы 1, 2, 3 и 4. D Нет необходимости в вентиляции при перевозке этого груза навалом.</p>		
120 03.0-06	3.2.1, таблица А, 7.1.6.12	D
<p>На судне насыпью перевозится № ООН 1398 АЛЮМИНИЙ КРЕМНИСТЫЙ ПОРОШОК НЕПОКРЫТЫЙ. После измерений установлено, что концентрация газов превышает на 10% нижний предел взрываемости.</p> <p>Что нужно делать с трюмами?</p> <p>А Нужно вентилировать трюмы. В Нужно вентилировать трюмы при помощи вентилятора. С Не нужно вентилировать трюмы. D Нужно вентилировать трюмы при помощи вентиляторов, работающих на полную мощность.</p>		
120 03.0-07	3.2.1, таблица А, 7.1.6.16	С
<p>Необходимо разгрузить № ООН 2211 ПОЛИМЕР ВСПЕНИВАЮЩИЙСЯ ГРАНУЛИРОВАННЫЙ. Груз погружен насыпью.</p> <p>Какая из нижеперечисленных мер должна быть принята до того, как может быть начата разгрузка?</p> <p>А Окна и двери жилого помещения должны быть герметически закрыты из-за выходящих наружу токсичных веществ. В Судоводитель должен измерить концентрацию газов в смежных трюмах. С Разгрузчик или эксперт согласно подразделу 8.2.1.2 должен измерить концентрацию газов в смежных трюмах. D Грузополучатель должен измерить токсичность в смежных трюмах.</p>		
120 03.0-08	3.2.1, таблица А, 7.1.6.16	D
<p>Необходимо разгрузить № ООН 2211 ПОЛИМЕР ВСПЕНИВАЮЩИЙСЯ ГРАНУЛИРОВАННЫЙ. Груз погружен насыпью.</p> <p>Ниже какого значения должна находиться по меньшей мере концентрация газов, чтобы можно было приступить к разгрузке?</p> <p>А На 10% ниже нижнего предела взрывоопасности. В На 20% ниже нижнего предела взрывоопасности. С На 40% ниже нижнего предела взрывоопасности. D На 50% ниже нижнего предела взрывоопасности.</p>		

Перевозки сухогрузными судами

Целевая тема 3: Обработка трюмов и смежных помещений

Номер	Источник	Правильный ответ
120 03.0-09	3.2.1, таблица А, 7.1.6.12	А
<p>Необходимо погрузить № ООН 2211 ПОЛИМЕР ВСПЕНИВАЮЩИЙСЯ ГРАНУЛИРОВАННЫЙ. Груз погружен насыпью.</p> <p>Когда должна быть измерена концентрация газа?</p> <p>А Сразу же после погрузки и через один час.</p> <p>В Каждые 8 часов после погрузки.</p> <p>С Во время погрузки в течение первого часа после начала погрузки и затем за час до разгрузки.</p> <p>D Во время перевозки нет необходимости осуществлять измерения.</p>		
120 03.0-10	3.2.1, таблица А, 7.1.6.12	В
<p>На сухогрузном судне перевозится № ООН 2211 ПОЛИМЕР ВСПЕНИВАЮЩИЙСЯ ГРАНУЛИРОВАННЫЙ насыпью.</p> <p>Во время рейса в результате замера установлено, что концентрация газа в трюме составляет 20% от нижнего предела взрываемости.</p> <p>Какие меры должны быть приняты?</p> <p>А Нужно информировать компетентный орган.</p> <p>В Трюмы должны быть провентилированы с помощью вентиляционных установок, работающих на полную мощность.</p> <p>С Нужно информировать грузополучателя или погрузчика.</p> <p>Д Не нужно принимать дополнительных мер, предельное значение составляет 50% от нижнего предела взрываемости.</p>		
120 03.0-11	3.2.1, таблица А, 7.1.6.12	Д
<p>Перевозится навалом № ООН 1408 ФЕРРОСИЛИЦИЙ.</p> <p>При каких условиях нужно измерять концентрацию газов в трюме при нормальных условиях эксплуатации?</p> <p>А Никогда.</p> <p>В Сразу же после погрузки, через один час и затем каждые 8 часов.</p> <p>С Сразу же после погрузки, через один час и затем каждый час.</p> <p>Д Сразу же после погрузки и через один час.</p>		
120 03.0-12	7.1.4.15.1	Д
<p>При каких условиях, согласно ВОПОГ, нет необходимости очищать трюм при перевозке навалом?</p> <p>А Если предыдущий груз был грузом класса 4.1.</p> <p>В Если предыдущий груз был грузом класса 4.2.</p> <p>С Если предыдущий груз был грузом класса 4.3.</p> <p>Д Если новый груз является таким же, как и предыдущий.</p>		

Перевозки сухогрузными судами

Целевая тема 3: Обработка трюмов и смежных помещений

Номер	Источник	Правильный ответ
120 03.0-13	3.2.1, таблица А, 7.1.6.12	А
<p>На сухогрузном судне перевозится № ООН 3101 ОРГАНИЧЕСКИЙ ПЕРОКСИД ТИПА В, ЖИДКИЙ.</p> <p>Нужно ли вентилировать жилое помещение, учитывая характер перевозимого груза?</p> <p>А Нет, в этом необходимости нет.</p> <p>В Да, это предписано для этого груза.</p> <p>С Нет, если только груз не погружен навалом/насыпью.</p> <p>D Да, если имело место высвобождение груза.</p>		
120 03.0-14	7.1.4.15.1	В
<p>После разгрузки трюм загрязнен грузами класса 9. Что нужно делать?</p> <p>А Трюм должен быть очищен специально предусмотренным для этого чистящим средством до размещения в нем нового груза.</p> <p>В Трюм должен быть тщательно очищен, за исключением тех случаев, когда новый груз является таким же, как и предыдущий и перевозится навалом/насыпью.</p> <p>С Трюм должен быть тщательно очищен, за исключением тех случаев, когда новый груз является грузом класса 8.</p> <p>D Трюм должен всегда дезактивироваться специализированным предприятием до размещения в нем нового груза.</p>		
120 03.0-15	3.2.1, таблица А, 7.1.6.11	С
<p>Перевозится навалом/насыпью № ООН 2506 АММОНИЯ ГИДРОСУЛЬФАТ.</p> <p>Какие меры должны быть приняты в отношении трюмов?</p> <p>А Перед началом погрузки трюмы должны быть провентилированы в течение не менее одного часа.</p> <p>В Перед началом погрузки трюмы должны быть специально высушены.</p> <p>С Внутренние стенки трюмов должны иметь антикоррозионную облицовку или антикоррозионное покрытие.</p> <p>D Внутренние стенки трюмов должны иметь такое покрытие или должны быть так обработаны, чтобы они не могли пропитаться веществами груза.</p>		

Перевозки сухогрузными судами

Целевая тема 3: Обработка трюмов и смежных помещений

Номер	Источник	Правильный ответ
120 03.0-16	3.2.1, таблица А, 7.1.6.11	D
<p>Перевозится навалом/насыпью № ООН 1334 НАФТАЛИН СЫРОЙ.</p> <p>Какие меры должны быть приняты в отношении трюмов?</p>		
A Перед началом погрузки трюмы должны быть просушены так, чтобы в них не было воды.		
B Перед началом погрузки трюмы должны быть продуты инертным газом, чтобы во время погрузки не могла возникнуть огнеопасная ситуация.		
C Внутренние стенки трюмов должны иметь антикоррозионную облицовку или антикоррозионное покрытие.		
D Внутренние стенки трюмов должны иметь такое покрытие или должны быть так обработаны, чтобы они не могли пропитаться веществами груза.		
120 03.0-17	7.1.3.51.4	B
<p>На сухогрузном судне перевозятся взрывчатые вещества и изделия. Что нужно делать с электрическими установками и оборудованием, которые не отвечают требованиям к зоне 1, в трюмах?</p>		
A Они должны быть удалены из грузового пространства.		
B В трюмах они должны быть обесточены и защищены против случайного подключения.		
C Электрические установки и оборудование, которые обычно находятся в трюмах, должны быть удалены.		
D В трюмах они должны быть обесточены во время погрузки и разгрузки.		
120 03.0-18	7.1.4.12.2	C
<p>На сухогрузном судне перевозится несколько контейнеров с грузами класса 5.2.</p> <p>Когда должны быть провентилированы открытые трюмы?</p>		
A При перевозке этого груза трюмы должны вентилироваться всегда.		
B На судне-контейнеровозе с открытыми трюмами нет необходимости вентилировать трюмы.		
C При наличии подозрения на повреждение контейнера или высвобождение содержимого внутри контейнера трюмы должны быть провентилированы.		
D При перевозке этого груза трюмы должны вентилироваться лишь во время погрузки и разгрузки.		

Перевозки сухогрузными судами

Целевая тема 3: Обработка трюмов и смежных помещений

<i>Номер</i>	<i>Источник</i>	<i>Правильный ответ</i>
120 03.0-19	7.1.4.12.2	D
<p>На сухогрузном судне перевозится несколько контейнеров с грузами класса 3. Предполагается, что поврежден один из контейнеров. Какие меры должны быть приняты на борту?</p>		
A Отверстия, ведущие в машинное отделение, а также двери и окна жилого помещения должны быть немедленно закрыты.		
B Контейнер должен быть полностью покрыт брезентом.		
C Контейнер должен быть облит водой для охлаждения.		
D Трюм должен быть провентилирован.		

Перевозки сухогрузными судами

Целевая тема 6: Погрузка, разгрузка и перевозка

Номер	Источник	Правильный ответ
120 06.0-01	5.2.2.2.2	D



(желтый/белый/черный)

Что означает знак, изображенный выше?

- A Соответствующий опасный груз является легковоспламеняющимся (жидкости).
- B Соответствующий опасный груз является легковоспламеняющимся (твердые вещества).
- C Соответствующий опасный груз является коррозионным.
- D Соответствующий опасный груз является радиоактивным.

120 06.0-02	3.3.1, специальное положение 800	C
-------------	----------------------------------	---

На судне перевозятся семена масличных культур, мука грубого помола и жмыхи, содержащие растительное масло, обработанные раствором, не способные к самовозгоранию.

Подпадает ли этот груз под действие ВОПОГ?

- A Растительные продукты не являются опасным грузом, так как они не упоминаются в ВОПОГ.
- B Да, в любом случае, даже если они так изготовлены или так обработаны, что во время перевозки не могут выделяться опасные газы в опасных количествах (отсутствие опасности взрыва).
- C В принципе да, если только они не изготовлены или не обработаны таким образом, что во время перевозки не могут выделяться опасные газы в опасных количествах (отсутствие опасности взрыва). Если это упомянуто в транспортном документе, то они не подпадают под действие ВОПОГ.
- D Да, если только перед погрузкой они не хранились в сухом воздухе в течение не менее трех дней.

120 06.0-03	5.2.2.2.2, 5.3.4	C
-------------	------------------	---

Упаковки могут быть снабжены знаками опасности МПОГ, ДОПОГ или МКМПОГ.

Где можно получить информацию о том, что означают эти знаки опасности?

- A В приложении 3 к ЕПСВВП.
- B В транспортном документе согласно разделу 5.4.1 ВОПОГ.
- C В части 5 ВОПОГ.
- D В свидетельстве о допущении.

Перевозки сухогрузными судами

Целевая тема 6: Погрузка, разгрузка и перевозка

Номер	Источник	Правильный ответ
120 06.0-04	5.2.2.2.2	С

Каким знаком опасности маркирована упаковка, содержащая легковоспламеняющиеся жидкости класса 3?



А (черный/белый).



В (черный/белый/красный).



С (черный/красный или белый/красный).







Д (черный/белый/красный).

Перевозки сухогрузными судами

Целевая тема 6: Погрузка, разгрузка и перевозка

Номер	Источник	Правильный ответ
120 06.0-05	5.2.2.2.2	С

Какой знак опасности применяется к опасным грузам класса 4.3?

- A  (черный/оранжевый).
- B  (черный/белый/красный).
- C  (белый или черный/синий).
- D  (черный/белый/красный).

120 06.0-06	5.2.2.2.2	D
-------------	-----------	---

Что означает знак опасности, изображенный ниже?

-  (черный/красный/желтый)

- A Взрывчатые вещества и изделия.
- B Легковоспламеняющиеся вещества (твердые).
- C Вещества, способные к самовозгоранию.
- D Органический пероксид.
-

Перевозки сухогрузными судами

Целевая тема 6: Погрузка, разгрузка и перевозка

Номер	Источник	Правильный ответ
120 06.0-07	1.1.3.6.1	A
<p>На судне перевозятся упаковки с № ООН 1428 НАТРИЕМ, класс 4.3, группа упаковки I.</p> <p>Какова максимальная масса этих упаковок, чтобы применялся только пункт 1.1.3.6.2 ВОПОГ?</p> <p>A 300 кг.</p> <p>B Освобожденное количество для этого вещества не предусмотрено.</p> <p>C 3 000 кг.</p> <p>D 30 000 кг.</p>		
120 06.0-08	1.1.3.6.1, 3.2, таблица А	B
<p>На судне перевозятся упаковки с № ООН 3102 ОРГАНИЧЕСКИМ ПЕРОКСИДОМ ТИПА В ТВЕРДЫМ, класс 5.2.</p> <p>Какова максимальная масса этих упаковок, чтобы применялся только пункт 1.1.3.6.2 ВОПОГ?</p> <p>A 300 кг.</p> <p>B Освобожденное количество для этого вещества не предусмотрено.</p> <p>C 3 000 кг.</p> <p>D Ограничение количества для класса 5.2 не предусмотрено.</p>		
120 06.0-09	1.1.3.6.1	A
<p>На судне перевозятся упаковки с коррозионными веществами класса 8, группа упаковки III. Какова максимальная масса этих упаковок, чтобы применялся только пункт 1.1.3.6.2 ВОПОГ?</p> <p>A 3 000 кг.</p> <p>B 300 кг.</p> <p>C 30 000 кг.</p> <p>D Освобожденное количество для класса 8 не предусмотрено.</p>		
120 06.0-10	8.3.1	D
<p>Кроме 1 000 т листовой стали, груз, перевозимый на судне, включает 30 т № ООН 1830 КИСЛОТЫ СЕРНОЙ в упакованном виде (класс 8).</p> <p>Можете ли вы взять на борт лиц, которые не являются членами экипажа, обычно не живут на судне или которые не находятся на борту по служебным причинам?</p> <p>A В данном случае да, так как для перевозки серной кислоты в любом случае не требуется свидетельство о допущении и серная кислота не является легковоспламеняющимся или взрывчатым веществом.</p> <p>B Да, но только с согласия собственника судна.</p> <p>C Да, при условии специального разрешения компетентного органа.</p> <p>D Перевозка этих лиц запрещена.</p>		

Перевозки сухогрузными судами

Целевая тема 6: Погрузка, разгрузка и перевозка

Номер	Источник	Правильный ответ
120 06.0-11	7.1.5.4.3	С
	<p>На судне установлено три синих конуса. Какое минимальное расстояние должно соблюдаться в отношении жилых районов и резервуаров-хранилищ во время стоянки вне зон стоянки, специально указанных компетентным органом?</p> <p>A 50 м. B 100 м. C 500 м. D 1 000 м.</p>	
120 06.0-12	7.1.4.3.1	А
	<p>Можно ли грузить в один и тот же трюм грузы класса 6.1 и грузы класса 8 в КСГМГ?</p> <p>A Да, при условии, что горизонтальное расстояние между ними составляет не менее 3 м и они не штабелированы друг на друга. B Да, их можно грузить совместно без соблюдения каких-либо условий. C Нет, грузы этих двух классов должны быть разделены водонепроницаемой переборкой трюма. D Нет, грузы класса 6.1 никогда не должны грузиться в один трюм с грузами других классов.</p>	
120 06.0-13	7.1.4.3.4	А
	<p>Можно ли грузить в один и тот же трюм грузы класса 1, относящиеся к различным группам совместимости?</p> <p>A Да, если это следует из таблицы пункта 7.1.4.3.4. B Нет. C Совместная погрузка не запрещается, однако необходимо соблюдать предписания по штабелированию. D Только с согласия специалиста по взрывчатым веществам.</p>	
120 06.0-14	7.1.4.3.3	D
	<p>На судне в деревянных ящиках перевозятся грузы класса 1, для которых в таблице А раздела 3.2.1 предписана сигнализация в виде трех синих конусов или огней. Можно ли грузить в тот же трюм грузы класса 6.2?</p> <p>A Нет, грузы этих двух классов не могут перевозиться на одном и том же судне. B Да, если это позволяют группы совместимости. C Нет, только с согласия эксперта. D Да, если только они находятся на расстоянии не менее 12 м друг от друга.</p>	

Перевозки сухогрузными судами

Целевая тема 6: Погрузка, разгрузка и перевозка

Номер	Источник	Правильный ответ
120 06.0-15	7.1.4.3.2	С
<p>Можно ли грузить совместно в один и тот же трюм упаковки, содержащие № ООН 1614 ВОДОРОД ЦИАНИСТЫЙ СТАБИЛИЗИРОВАННЫЙ, и упаковки с № ООН 2309 ОКТАДИЕНОМ?</p> <p>А Нет, грузы этих двух классов не могут перевозиться на одном и том же судне.</p> <p>В Да, если только между ними соблюдено горизонтальное расстояние не менее 3 м.</p> <p>С Нет, независимо от количества опасные грузы, для которых в колонке 12 таблицы А раздела 3.2.1 предписана сигнализация в виде двух синих конусов или огней, не должны грузиться в один и тот же трюм вместе с легковоспламеняющимися грузами, для которых в колонке 2 таблицы А раздела 3.2.1 предписана сигнализация в виде одного синего конуса или огня.</p> <p>D Да, нет никакого запрета на совместную погрузку этих двух грузов.</p>		
120 06.0-16	7.1.4.3, 7.1.4.4, 7.1.4.5	С
<p>При перевозке опасных грузов в упаковке применяются положения, касающиеся запрещения совместной погрузки.</p> <p>Где в ВОПОГ находятся эти положения?</p> <p>А В таблице А раздела 3.2.1.</p> <p>В В таблице С подраздела 3.2.1.</p> <p>С В подразделах 7.1.4.3–7.1.4.5.</p> <p>D В подразделах 1.1.3.1–1.1.3.6.</p>		
120 06.0-17	7.1.4.3	D
<p>Можно ли размещать рядом друг с другом упаковки, содержащие различные опасные грузы?</p> <p>А Да, но знаки опасности должны быть видны.</p> <p>В Нет, в принципе нельзя.</p> <p>С Да, только применяется запрет на штабелирование упаковок.</p> <p>D Да, если только соблюдаются положения, касающиеся запрещения совместной погрузки.</p>		

Перевозки сухогрузными судами

Целевая тема 6: Погрузка, разгрузка и перевозка

Номер	Источник	Правильный ответ
120 06.0-18	7.1.4.1.1	В
<p>Судно с одинарным корпусом, имеющее свидетельство о допущении, должно принять на борт, соблюдая положения ВОПОГ, следующие вещества и изделия класса 1:</p> <ul style="list-style-type: none">• 20 т № ООН 0340 НИТРОЦЕЛЛЮЛОЗЫ (классификационный код 1.1D),• 5 т № ООН 0131 ВОСПЛАМЕНИТЕЛЕЙ ОГНЕПРОВОДНОГО ШНУРА (классификационный код 1.4S),• 10 т № ООН 0238 РАКЕТ ТРОСОМЕТАТЕЛЬНЫХ (классификационный код 1.2G). <p>Можно ли перевозить этот груз, соблюдая ограничения перевозимых количеств?</p> <p>A Да, согласно таблице ограниченных количеств для класса 1 максимально допустимые количества не превышены.</p> <p>B Нет, один из трех грузов превышает максимальную массу нетто.</p> <p>C Да, если нитроцеллюлоза погружена в наиболее удаленный передний трюм, а воспламенители огнепроводного шнура погружены в наиболее отдаленный задний трюм.</p> <p>D Да, ограничения количеств для этих веществ не предусмотрено.</p>		
120 06.0-19	7.1.5.2	А
<p>На судно погружены взрывчатые вещества и изделия, для которых в колонке 12 таблицы А главы 3.2 предписана сигнализация в виде трех синих конусов/трех синих огней.</p> <p>На каком расстоянии от других судов должно в максимально возможной мере держаться на ходу такое судно?</p> <p>A 50 м.</p> <p>B 100 м.</p> <p>C 10 м.</p> <p>D 20 м.</p>		
120 06.0-20	1.1.3.6.1, 3.2.1, таблица А	А
<p>Сухогрузное судно должно принять на борт, в частности, партию груза, состоящую из 25 т № ООН 1223 КЕРОСИНА в упакованном виде (стальные барабаны).</p> <p>Должно ли судно, по причине наличия этого опасного груза, нести сигнализацию в виде одного синего конуса или огня?</p> <p>A Нет, для КЕРОСИНА не предписана никакая сигнализация.</p> <p>B Нет, так как масса брутто груза не превышает 25 т.</p> <p>C Да, все суда, перевозящие грузы класса 3, должны нести сигнализацию в виде одного синего конуса или огня.</p> <p>D Да, так как превышена масса брутто в 3 000 кг.</p>		

Перевозки сухогрузными судами

Целевая тема 6: Погрузка, разгрузка и перевозка

Номер	Источник	Правильный ответ
120 06.0-21	1.1.3.6.1, 3.2.1, таблица А	А
	<p>Сухогрузное судно должно принять на борт, в частности, партию груза, состоящую из 30 т № ООН 1263 КРАСКИ или МАТЕРИАЛА ЛАКОКРАСОЧНОГО, группа упаковки I, в упакованном виде (стальные барабаны).</p> <p>Должно ли судно, по причине наличия этого опасного груза, нести сигнализацию в виде одного синего конуса или огня?</p> <p>А Да, так как масса брутто этого груза превышает 300 кг.</p> <p>В Да, все суда, перевозящие грузы класса 3, должны нести сигнализацию в виде одного синего конуса или огня.</p> <p>С Нет, из-за этого дополнительного груза судну нет необходимости нести какую-либо особую сигнализацию.</p> <p>D Нет, сигнализация в виде одного синего конуса или огня требуется только для танкеров.</p>	
120 06.0-22	глава 3.2.1, таблица А, 7.1.4.1.1	D
	<p>На сухогрузном судне с одинарным корпусом, имеющем свидетельство о допущении, перевозится только № ООН 3101 ОРГАНИЧЕСКИЙ ПЕРОКСИД ТИПА В ЖИДКИЙ, в упаковке.</p> <p>Какое максимальное количество этого вещества допускается к перевозке?</p> <p>А 300 000 кг.</p> <p>В 100 000 кг.</p> <p>С 50 000 кг.</p> <p>D 15 000 кг.</p>	
120 06.0-23	Базовые общие знания	А
	<p>Для чего главным образом упаковки маркируются знаками опасности?</p> <p>А Символы позволяют узнать, какие виды опасности может представлять опасный груз.</p> <p>В Грузополучатель должен знать, какая упаковка предназначена для него.</p> <p>С Судоводитель должен быть предупрежден о том, что он должен грузить все упаковки, снабженные знаками опасности, только на палубу.</p> <p>D Маркировка упаковок знаками опасности должна прежде всего облегчить таможенное оформление при трансграничных перевозках.</p>	

Перевозки сухогрузными судами

Целевая тема 6: Погрузка, разгрузка и перевозка

Номер	Источник	Правильный ответ
120 06.0-24	5.2.2.2.2	В

Какой из следующих знаков опасности указывает на коррозионные опасные свойства упаковки?



А (черный/белый)



В (черный/белый)



С (черный/белый)



Д (черный/желтый)

Перевозки сухогрузными судами

Целевая тема 6: Погрузка, разгрузка и перевозка

Номер	Источник	Правильный ответ
120 06.0-25	5.2.2.2.2	А

Какой из следующих знаков опасности указывает на токсичные опасные свойства упаковки?



А (черный/белый)



В (черный/желтый)



С (черный/белый/красный)



Д (черный/белый)

120 06.0-26	5.2.2.2.2, 5.3	С
-------------	----------------	---

Где в ВОПОГ находятся образцы знаков опасности, предписанных международными правилами?

- А Раздел 1.2.1.
- В Раздел 3.2.2, таблица В.
- С Главы 5.2 и 5.3.
- Д Пункт 7.1.5.0.2.

Перевозки сухогрузными судами

Целевая тема 6: Погрузка, разгрузка и перевозка

Номер	Источник	Правильный ответ
120 06.0-27	5.2.2, 3.2.1, таблица А	А
	На упаковку нанесены два различных знака опасности. Что это означает?	
	А Эта упаковка представляет несколько видов опасности.	
	В Эта упаковка может перевозиться только в пределах портовой зоны, но не по свободной реке.	
	С Запрещается совместная погрузка с другими опасными грузами.	
	D Полиция должна быть информирована об этой перевозке опасных грузов.	
120 06.0-28	Базовые общие знания	А
	Кроме опасности возникновения пожара, некоторые вещества класса 3 представляют еще один вид опасности. Как можно указать на упаковке этот другой вид опасности?	
	А Путем маркировки упаковки дополнительным знаком опасности.	
	В Путем соответствующей записи в транспортном документе.	
	С Путем указания над знаком опасности номера ООН опасного груза в виде печатных знаков высотой не менее 3 см.	
	Д Путем выделения (подчеркнуть красным цветом) дополнительной опасности в письменных инструкциях.	
120 06.0-29	7.1.4.4.2	В
	При каких условиях можно грузить в один и тот же трюм грузы классов 6.1 и 8, помещенные в различные закрытые контейнеры?	
	А Их ни в коем случае нельзя грузить в один и тот же трюм.	
	В Всегда, без каких-либо условий.	
	С Между грузами различных классов должно соблюдаться горизонтальное расстояние не менее 3 м.	
	Д Их можно размещать в одном трюме, но не штабелировать.	
120 06.0-30	7.1.4.3.3, 7.1.4.14.2, 7.1.4.14.3	С
	Погружен № ООН 1716 АЦЕТИЛБРОМИД в упакованном виде. Какое из следующих утверждений является неправильным?	
	А Между упаковками, содержащими АЦЕТИЛБРОМИД, и жилыми помещениями, машинными отделениями, рубкой и источниками тепла должно соблюдаться расстояние не менее 1 м.	
	В Упаковки должны находиться на расстоянии не менее 12 м от других опасных грузов, для которых предписана сигнализация в виде трех синих конусов или огней.	
	С Упаковки с АЦЕТИЛБРОМИДОМ должны быть отделены от упаковок, не содержащих опасные грузы.	
	Д Упаковки должны быть защищены от неблагоприятных погодных условий.	

Перевозки сухогрузными судами

Целевая тема 6: Погрузка, разгрузка и перевозка

Номер	Источник	Правильный ответ
120 06.0-31	1.1.3.6.1, 3.2.1, таблица А	С
<p>Судно перевозит № ООН 1428 НАТРИЙ в упакованном виде. Какое максимальное количество может быть перевезено в упаковке, если применяется только ВОПОГ?</p> <p>А 50 кг. В Для класса 4.3 не предусмотрено освобожденных количеств. С 300 кг. D 5 000 кг.</p>		
120 06.0-32	7.1.4.1.1	В
<p>Необходимо перевезти в упакованном виде единственный опасный груз класса 2 с номером знака опасности 2.3. Какой должна быть максимально допустимая масса брутто, если речь не идет о судне с двойным корпусом в соответствии с требованиями ВОПОГ?</p> <p>А 50 000 кг. В 120 000 кг. С 300 000 кг. D Масса не ограничена.</p>		
120 06.0-33	5.2.2.2.2	В



(красный, белый, черный)

Что означает знак опасности, изображенный выше?

- А Соответствующий опасный груз является легковоспламеняющимся веществом (жидкости).
- В Соответствующий опасный груз является легковоспламеняющимся веществом (твердые вещества).
- С Соответствующий опасный груз выделяет легковоспламеняющиеся газы при соприкосновении с водой.
- D Соответствующий опасный груз является взрывчатым веществом или изделием.

Перевозки сухогрузными судами

Целевая тема 6: Погрузка, разгрузка и перевозка

Номер	Источник	Правильный ответ
120 06.0-34	5.2.2.2.2	А



(зеленый, черный)

Что означает знак опасности, изображенный выше?

- А Соответствующий опасный груз является невоспламеняющимся и нетоксичным газом.
 - В Соответствующий опасный груз является органическим пероксидом.
 - С Соответствующий опасный груз является коррозионным веществом.
 - Д Соответствующий опасный груз является токсичным веществом.
-

120 06.0-35	5.2.2.2.2	В
-------------	-----------	---



(черный, белый)

Что означает знак опасности, изображенный выше?

- А Соответствующий опасный груз является невоспламеняющимся газом.
 - В Соответствующий опасный груз является коррозионным веществом.
 - С Соответствующий опасный груз является органическим пероксидом.
 - Д Соответствующий опасный груз является токсичным веществом.
-

Перевозки сухогрузными судами

Целевая тема 6: Погрузка, разгрузка и перевозка

Номер	Источник	Правильный ответ
120 06.0-36	5.2.2.2.2	В



(белый, черный)

Что означает знак опасности, воспроизведенный выше?

- A Соответствующий опасный груз выделяет легковоспламеняющиеся газы при соприкосновении с водой.
- B Соответствующий опасный груз является инфекционным веществом.
- C Соответствующий опасный груз является токсичным веществом.
- D Соответствующий опасный груз не должен грузиться совместно с другими веществами на одно и то же судно.

120 06.0-37	5.2.2.2.2	D
-------------	-----------	---

Какой из изображенных ниже знаков опасности указывает на то, что в упаковке содержится вещества, способные к самовозгоранию?



- A (оранжевый/черный).



- B (красный/черный).



- C (красный/белый/черный).



- D (красный/белый/черный).

Перевозки сухогрузными судами

Целевая тема 6: Погрузка, разгрузка и перевозка

Номер	Источник	Правильный ответ
120 06.0-38	5.2.2.2.2	D

Каким из изображенных ниже знаков опасности должна быть маркирована упаковка, содержащая коррозионные вещества?



A (оранжевый/черный).



B (красный/белый/черный).



C (белый/черный).



D (белый/черный).

Перевозки сухогрузными судами

Целевая тема 6: Погрузка, разгрузка и перевозка

Номер	Источник	Правильный ответ
120 06.0-39	5.2.2.2.2	В

Каким знаком опасности должны быть маркированы перевозимые в упаковках окисляющие вещества?



A (красный/белый/черный).



B (желтый/черный).



C (белый/черный).



D (белый/черный).

Перевозки сухогрузными судами

Целевая тема 6: Погрузка, разгрузка и перевозка

Номер	Источник	Правильный ответ
120 06.0-40	5.2.2.2.2	С

Каким знаком опасности должны быть маркированы упаковки, содержащие легковоспламеняющиеся твердые вещества?



A (белый/черный).



B (белый/черный).



C (красный/белый/черный).



D (красный/белый/черный).

Перевозки сухогрузными судами

Целевая тема 6: Погрузка, разгрузка и перевозка

<i>Номер</i>	<i>Источник</i>	<i>Правильный ответ</i>
120 06.0-41	5.2.2.2.2	В

Каким знаком опасности должны быть маркированы упаковки, содержащие легковоспламеняющиеся газы?



A (оранжевый/черный).



В (красный/черный).



С (синий/белый или черный).



D (желтый/черный).

Перевозки сухогрузными судами

Целевая тема 6: Погрузка, разгрузка и перевозка

Номер	Источник	Правильный ответ
120 06.0-42	5.2.2.2.2	А

Каким знаком опасности должны быть маркированы упаковки, содержащие взрывчатые вещества?



А (оранжевый/черный).



В (красный/черный).



С (красный/белый/черный).



Д (красный/белый/черный).

120 06.0-43	7.1.4.3.3	А
-------------	-----------	---

На судне перевозятся упаковки, содержащие грузы класса 6.1, и упаковки, содержащие грузы класса 5.2, для которых в таблице А раздела 3.2.1 предписана сигнализация в виде трех синих конусов или огней.

Допускается ли погрузка этих упаковок в один и тот же трюм?

- А Да, если расстояние между упаковками составляет не менее 12 м.
- В Нет, это запрещено, т.к. упаковки, содержащие грузы класса 6.1, должны иметь сигнализацию в виде по меньшей мере двух синих конусов или огней.
- С Да, если упаковки уложены в металлические контейнеры со сплошными стенками.
- Д Нет, не разрешается иметь на борту одного и того же судна грузы классов 6.1 и 5.2.

Перевозки сухогрузными судами

Целевая тема 6: Погрузка, разгрузка и перевозка

Номер	Источник	Правильный ответ
120 06.0-44	7.1.4.3.1	A
	Можно ли грузить в один и тот же трюм упаковки грузов классов 6.1 и 6.2 в КСГМГ?	
	A Да, но между ними должно быть соблюдено горизонтальное расстояние не менее 3 м.	
	B Да, но они должны быть штабелированы.	
	C Нет, это не разрешается.	
	D Да, но не в один и тот же трюм.	
120 06.0-45	7.1.4.3.1	D
	Можно ли грузить в один и тот же трюм упаковки грузов классов 3 и 6.1 в КСГМГ, если ни для одного из них таблице А раздела 3.2.1 не предписана сигнализация в виде конусов?	
	A Да, если они штабелированы.	
	B Да, но не в один и тот же трюм.	
	C Нет, это не разрешается.	
	D Да, но между ними должно быть соблюдено горизонтальное расстояние не менее 3 м.	
120 06.0-46	5.2.2.1.1	A
	На упаковку наклеены два различных знака опасности. Что это означает?	
	A Эта упаковка представляет несколько видов опасности.	
	B Эта упаковка может перевозиться только в пределах портовой зоны, но не по свободной реке.	
	C Запрещается совместная погрузка с другими опасными грузами.	
	D Полиция должна быть информирована об этой перевозке опасных грузов.	
120 06.0-47	7.1.4.1	C
	К перевозке некоторых опасных грузов применяются положения, касающиеся максимально допустимых масс брутто (ограничение перевозимых количеств). Где в ВОПОГ содержатся эти положения?	
	A В пункте 1.2.2.2.2.	
	B В главе 3.2.	
	C В подразделе 7.1.4.1.	
	D В подразделе 9.3.2.23.	

Перевозки сухогрузными судами

Целевая тема 6: Погрузка, разгрузка и перевозка

Номер	Источник	Правильный ответ
120 06.0-48	7.1	В
В какой главе ВОПОГ содержатся предписания, касающиеся погрузки, выгрузки и обработки груза и применимые к опасным грузам всех классов, перевозимым сухогрузными судами?		
А В главе 1.1.		
В В главе 7.1.		
С В главе 7.2.		
D В главе 8.2.		
120 06.0-49	7.1.3.42	В
Что предписывает ВОПОГ в отношении обогрева трюмов?		
А Обогрев трюмов всегда разрешается.		
В Обогрев трюмов запрещается.		
С Обогрев трюмов предписывается в некоторых случаях.		
D Обогрев трюмов разрешается только с согласия погрузчика.		
120 06.0-50	5.2.2.2.2	D



(оранжевый/черный)

Что означает знак опасности, изображенный выше?

- А Соответствующее вещество является легковоспламеняющимся (жидкость).
 - В Соответствующее вещество является легковоспламеняющимся (твердое вещество).
 - С Соответствующее вещество выделяет легковоспламеняющиеся газы при соприкосновении с водой.
 - D Соответствующее вещество является взрывчатым.
-

Перевозки сухогрузными судами

Целевая тема 6: Погрузка, разгрузка и перевозка

Номер	Источник	Правильный ответ
120 06.0-51	7.1.4.7.1	A
	<p>Где могут погружаться или выгружаться упакованные опасные грузы, для которых требуется один синий конус или огонь?</p> <p>A В местах, указанных или утвержденных для этой цели компетентным органом.</p> <p>B Во всех местах, расположенных за пределами жилых зон.</p> <p>C В нефтяных портах.</p> <p>D Во всех местах, которые судоводитель сочтет подходящими.</p>	
120 06.0-52	7.1.4.3.4	A
	<p>В каком классе нужно учитывать группу совместимости для соблюдения запретов совместной погрузки упакованных грузов?</p> <p>A Класс 1.</p> <p>B Класс 2.</p> <p>C Класс 3.</p> <p>D Класс 6.1.</p>	
120 06.0-53	7.1.4.3.2	D
	<p>Можно ли грузить в один и тот же трюм вместе с другими грузами упаковки, содержащие грузы класса 6.1, для которых в таблице А раздела 3.2.1 предписана сигнализация в виде двух синих конусов или огней?</p> <p>A Нет, они могут грузиться в один и тот же трюм только с грузами класса 6.1.</p> <p>B Да, они могут грузиться в один и тот же трюм вместе со всеми другими грузами, за исключением пищевых продуктов, других предметов потребления и кормов для животных.</p> <p>C Нет, они не могут грузиться в один и тот же трюм ни с каким другим опасным грузом.</p> <p>D Да, они могут грузиться в один и тот же трюм со всеми другими опасными грузами, за исключением легковоспламеняющихся грузов, для которых в таблице А раздела 3.2.1 предписана сигнализация в виде одного синего конуса или огня.</p>	
120 06.0-54	7.1.4.4.2	A
	<p>Необходимо погрузить контейнеры со сплошными металлическими стенками, содержащие грузы класса 6.1, и контейнеры со сплошными металлическими стенками, содержащие грузы класса 8.</p> <p>Каким должно быть минимальное горизонтальное расстояние между ними, предписанное ВОПОГ?</p> <p>A Минимальные разделительные расстояния не предписаны.</p> <p>B 3,00 м.</p> <p>C 2,00 м.</p> <p>D 2,50 м.</p>	

Перевозки сухогрузными судами

Целевая тема 6: Погрузка, разгрузка и перевозка

<i>Номер</i>	<i>Источник</i>	<i>Правильный ответ</i>
120 06.0-55	7.1.4.3.1	D
<p>Необходимо перевезти грузы классов 6.1 и 6.2, уложенные на поддоны. Какое горизонтальное расстояние должно разделять эти грузы?</p> <p>A 2,40 м. B 2,60 м. C 2,80 м. D 3,00 м.</p>		
120 06.0-56	7.1.4.3.3	B
<p>Можно ли грузить упаковки, содержащие грузы класса 1, для которых предписана сигнализация в виде трех синих конусов или огней, с грузами класса 6?</p> <p>A Да, если между ними соблюдено горизонтальное расстояние не менее 3 м. B Да, если между ними соблюдено горизонтальное расстояние не менее 12 м. C Нет. D Да, если они штабелированы.</p>		
120 06.0-57	7.1.4.3	A
<p>Необходимо перевезти вещества классов 6.1 и 8, для которых в таблице А раздела 3.2.1 не предписано никакой сигнализации. Могут ли эти вещества грузиться в один и тот же трюм?</p> <p>A Да. B Нет, они должны быть погружены на палубе. C Нет, они не могут перевозиться на одном и том же судне. D Нет, они должны быть погружены в отдельные трюмы.</p>		
120 06.0-58	7.1.4.9	B
<p>Когда допускается перегрузка груза на другое судно за пределами утвержденных для этой цели мест?</p> <p>A На этот счет нет специальных предписаний. B Когда это разрешено компетентным органом. C При перегрузке на рейде. D Когда следующий согласованный пункт обработки находится на расстоянии более двух километров.</p>		

Перевозки сухогрузными судами

Целевая тема 6: Погрузка, разгрузка и перевозка

Номер	Источник	Правильный ответ
120 06.0-59	7.1.4.4.2	A
<p>Два металлических контейнера со сплошными стенками штабелированы друг на друга. Один из них загружен токсичными веществами класса 6.1, другой – коррозионными веществами класса 8.</p> <p>Разрешается ли это?</p> <p>A Да.</p> <p>B Нет.</p> <p>C Да, но только если они погружены над палубой.</p> <p>D Да, но только если они погружены под палубой.</p>		
120 06.0-60	7.1.4.4.3	B
<p>Необходимо перевезти следующие контейнеры:</p> <ul style="list-style-type: none">• контейнер с брезентовым верхом (без закрытой металлической крышки), загруженный веществами класса 3;• контейнер с брезентовым верхом (без закрытой металлической крышки), загруженный веществами класса 5.1. <p>Какое минимальное расстояние нужно соблюдать между двумя контейнерами?</p> <p>A 5,00 м.</p> <p>B 2,40 м.</p> <p>C 4,80 м.</p> <p>D 10,00 м.</p>		
120 06.0-61	3.2.1, таблица А, 7.1.5.0.2	C
<p>Помимо грузов, для которых не требуется сигнализации в виде синего конуса, необходимо перевезти два контейнера с № ООН 1397 АЛЮМИНИЯ ФОСФИДОМ общей массой 50 000 кг.</p> <p>Какая сигнализация должна быть выставлена на судне?</p> <p>A Никакой сигнализации.</p> <p>B 1 синий конус/синий огонь.</p> <p>C 2 синих конуса/синих огня.</p> <p>D 3 синих конуса/синих огня.</p>		
120 06.0-62	3.2.1, таблица А, 7.1.5.0.2	A
<p>На борту судна перевозится, в частности, контейнер, содержащий 5 200 кг № ООН 1950 АЭРОЗОЛЕЙ легковоспламеняющихся, класс 2, классификационный код 5F.</p> <p>Какая сигнализация должна быть выставлена на судне?</p> <p>A Никакой сигнализации.</p> <p>B 1 синий конус/синий огонь.</p> <p>C 2 синих конуса/синих огня.</p> <p>D 3 синих конуса/синих огня.</p>		

Перевозки сухогрузными судами

Целевая тема 6: Погрузка, разгрузка и перевозка

Номер	Источник	Правильный ответ
120 06.0-63	7.1.4.1.1	С
<p>Где в ВОПОГ указаны допустимые значения массы брутто (ограничение перевозимых количеств) при перевозке опасных грузов?</p> <p>A В пункте 1.1.3.6.1.</p> <p>B В разделе 3.2.1.</p> <p>C В пункте 7.1.4.1.1.</p> <p>D В пункте 7.1.5.0.2.</p>		
120 06.0-64	3.2.1, таблица А, 1.1.3.6.1	В
<p>На сухогрузном судне перевозят только один опасный груз – 2 500 кг № ООН 1159 ЭФИРА ДИИЗОПРОПИЛОВОГО в утвержденной упаковке. Какая сигнализация должна быть выставлена на судне?</p> <p>A Один синий конус или синий огонь.</p> <p>B В случае такой перевозки опасного груза сигнализация на судне не должна быть выставлена.</p> <p>C Два синих конуса или два синих огня.</p> <p>D Табличка оранжевого цвета согласно МПОГ/ДОПОГ.</p>		
120 06.0-65	3.2.1, таблица А, 7.1.5.0.2	D
<p>На борту судна необходимо перевезти в закрытых контейнерах следующие опасные грузы:</p> <ul style="list-style-type: none">• 50 стальных барабанов, в каждом из которых содержится 200 л № ООН 1100 АЛЛИЛХЛОРИДА, класс 3 (6.1), группа упаковки I, общей массой 11 000 кг;• 100 пластмассовых канистр, в каждой из которых содержится 20 л № ООН 2256 ЦИКЛОГЕКСЕНА, класс 3, группа упаковки II, общей массой 1 850 кг. <p>Какая сигнализация должна быть выставлена на судне?</p> <p>A 2 синих конуса/синих огня.</p> <p>B 1 синий конус/синий огонь.</p> <p>C Это решает лицо, дающее полномочия.</p> <p>D Никакой сигнализации.</p>		

Перевозки сухогрузными судами

Целевая тема 6: Погрузка, разгрузка и перевозка

Номер	Источник	Правильный ответ
120 06.0-66	3.2.1, таблица А, 7.1.5.0.2	А
<p>На борту судна необходимо перевезти в закрытых контейнерах следующий опасный груз:</p> <ul style="list-style-type: none">500 стальных барабанов, в каждом из которых содержится 200 литров № ООН 1100 АЛЛИЛХЛОРИДА, класс 3 (6.1), группа упаковки I, общей массой 110 000 кг. <p>Какая сигнализация должна быть выставлена на судне?</p> <p>А 2 синих конуса/синих огня.</p> <p>В 1 синий конус/синий огонь.</p> <p>С Это решает лицо, дающее полномочия.</p> <p>D Никакой сигнализации.</p>		
120 06.0-67	3.2.1, таблица А, 7.1.5.0.1	В
<p>На борту судна необходимо перевезти 10 контейнеров-цистерн, в каждом из которых содержится 24 т № ООН 1203 БЕНЗИНА МОТОРНОГО, класс 3, группа упаковки II.</p> <p>Какая сигнализация должна быть выставлена на судне?</p> <p>А 2 синих конуса/синих огня.</p> <p>В 1 синий конус/синий огонь.</p> <p>С Это решает лицо, дающее полномочия.</p> <p>Д Никакой сигнализации.</p>		
120 06.0-68	3.2.1, таблица А, 7.1.5.0.2	Д
<p>На борту судна необходимо перевезти в закрытых контейнерах</p> <ul style="list-style-type: none">500 стальных барабанов, в каждом из которых содержится 200 литров № ООН 1230 МЕТАНОЛА, класс 3 (6.1), группа упаковки II, общей массой 85 000 кг. <p>Какая сигнализация должна быть выставлена на судне?</p> <p>А 2 синих конуса/синих огня.</p> <p>В 1 синий конус/синий огонь.</p> <p>С Это решает лицо, дающее полномочия.</p> <p>Д Никакой сигнализации.</p>		

Перевозки сухогрузными судами

Целевая тема 6: Погрузка, разгрузка и перевозка

<i>Номер</i>	<i>Источник</i>	<i>Правильный ответ</i>
120 06.0-69	7.1.4.4	В
<p>На борту судна внутреннего плавания необходимо перевезти, наряду с другими упаковками, контейнер со сплошными металлическими стенками, в котором размещены:</p> <ul style="list-style-type: none">• 10 барабанов, в каждом из которых содержится 200 литров № ООН 1100 АЛЛИЛХЛОРИДА, класс 3 (6.1), группа упаковки I, <p>и еще один контейнер со сплошными металлическими стенками, в котором размещены:</p> <ul style="list-style-type: none">• 100 пластмассовых канистр, в каждой из которой содержится 20 литров № ООН 2256 ЦИКЛОГЕКСЕНА, класс 3, группа упаковки II. <p>Согласно ВОПОГ, можно ли размещать эти два контейнера рядом в одном и том же трюме?</p> <p>A Нет, так как вещества, для которых предписана сигнализация в виде одного синего конуса, не могут грузиться в один и тот же трюм с веществами, для которых предписана сигнализация в виде двух синих конусов.</p> <p>B Да, так как оба вещества находятся в контейнерах со сплошными металлическими стенками.</p> <p>C Нет, так как опасные вещества различных классов никогда не должны грузиться в один и тот же трюм.</p> <p>D Да, контейнеры могут грузиться в один и тот же трюм, но только при условии соблюдения между ними расстояния, равного 3 м.</p>		

Перевозки сухогрузными судами

Целевая тема 6: Погрузка, разгрузка и перевозка

Номер	Источник	Правильный ответ
120 06.0-70	5.2.1.8.3	D

Какой из следующих знаков опасности указывает на вещества, опасные для окружающей среды?



A (белый/черный).



B (красный/черный).



C (белый/черный).



D (белый/черный).

Перевозки сухогрузными судами

Целевая тема 6: Погрузка, разгрузка и перевозка

Номер	Источник	Правильный ответ
120 06.0-71	3.5.4.2	В

Какой маркировочный знак предусмотрен для упаковок, содержащих освобожденные количества?



A (белый/черный).

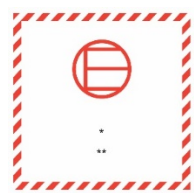

B (белый/красный).



C (белый, красный, черный).



D (белый/красный).

Перевозки сухогрузными судами

Целевая тема 6: Погрузка, разгрузка и перевозка

Номер	Источник	Правильный ответ
120 06.0-72	3.4.7.1	A

Какой маркировочный знак предусмотрен для упаковок, содержащих ограниченные количества?

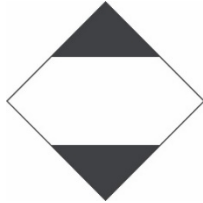

A (белый/черный).

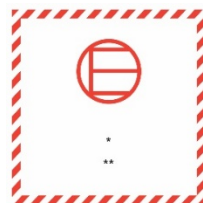

B (белый/красный).



C (белый, красный, черный).



D (белый/красный).

120 06.0-73	3.4.7.1	D
-------------	---------	---



(белый/черный)

Что означает изображенный маркировочный знак?

- A Упаковка прошла фумигацию.
- B Упаковка содержит грузы класса 9.
- C Упаковка содержит опасные грузы в освобожденных количествах.
- D Упаковка содержит опасные грузы в ограниченных количествах.

Перевозки сухогрузными судами

Целевая тема 6: Погрузка, разгрузка и перевозка

Номер	Источник	Правильный ответ
120 06.0-74	3.4.8.1	В



((белый/черный))

Что означает воспроизведенный маркировочный знак согласно Техническим инструкциям ИКАО для воздушной перевозки?

- A Упаковка содержит опасные грузы в освобожденных количествах.
- B Упаковка содержит опасные грузы в ограниченных количествах.
- C Упаковка прошла фумигацию.
- D Упаковка подвергнута охлаждению/кондиционированию.

120 06.0-75	3.5.4.2	С
-------------	---------	---

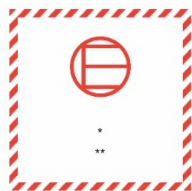

((белый/красный))

Что означает изображенный маркировочный знак?

- A Упаковка прошла фумигацию.
- B Упаковка подвергнута охлаждению/кондиционированию.
- C Упаковка содержит опасные грузы в освобожденных количествах.
- D Упаковка содержит опасные грузы в ограниченных количествах.

120 06.0-76	5.2.1.9.2	С
-------------	-----------	---



(белый/красный)

Что означает изображенный маркировочный знак?

- A Упаковка содержит вещества в нагретом состоянии.
- B Упаковка подвергнута охлаждению/кондиционированию.
- C Упаковка содержит литиевые батареи.
- D Упаковка содержит неисправные литиевые батареи.

Перевозки сухогрузными судами

Целевая тема 6: Погрузка, разгрузка и перевозка

Номер	Источник	Правильный ответ
120 06.0-77	5.3.3	D



(белый/красный)

Что означает изображенный маркировочный знак?

- A Высокая наружная температура.
- B Необходимы особые меры предосторожности при высокой наружной температуре.
- C Перевозка веществ в нагретом состоянии не разрешается.
- D Перевозятся вещества в нагретом состоянии.

120 06.0-78	5.3.2.2	C
-------------	---------	---

642

3048

(оранжевый/черный)

Что означает изображенная табличка оранжевого цвета?

- A Перевозка 3 048 кг токсичного твердого вещества, реагирующего с водой с выделением легковоспламеняющихся газов.
- B Перевозка токсичной жидкости под № ООН 3048, выделяющей газы в случае пожара.
- C Перевозка токсичного твердого вещества под № ООН 3048, реагирующего с водой с выделением легковоспламеняющихся газов.
- D Перевозка 642 кг вещества под № ООН 3048.

120 06.0-79	5.3.2.2	B
-------------	---------	---

623

3491

(оранжевый/черный).

Что означает изображенная табличка оранжевого цвета?

- A Перевозка 3491 кг токсичного топливного газа.
- B Перевозка токсичной жидкости под № ООН 3491, реагирующей с водой с выделением легковоспламеняющихся газов.
- C Перевозка токсичного горючего газа под № ООН 3491.
- D Перевозка 623 кг вещества под № ООН 3491.

Перевозки сухогрузными судами

Целевая тема 6: Погрузка, разгрузка и перевозка

Номер	Источник	Правильный ответ
120 06.0-80	5.5.3.6.2	В

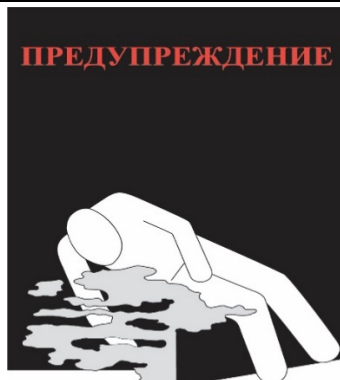

*
**

(белый/красный/черный).

Что означает изображенный маркировочный знак?

- A Грузовая транспортная единица, прошедшая фумигацию.
 - В Судно/вагон/контейнер подвергнут(о) охлаждению или кондиционированию и должно (должен) быть провентилировано до входа в него.
 - С Судно/вагон/контейнер используется для перевозки грузов класса 6.1.
 - D Судно/вагон/контейнер содержит грузы, вызывающие тошноту.
-

Перевозки сухогрузными судами

Целевая тема 7: Документы

Номер	Источник	Правильный ответ
120 07.0-01	1.1.3.6.1, 1.16.1.1.1	В
<p>Судно перевозит, в частности, 20 т № ООН 2448 СЕРЫ РАСПЛАВЛЕННОЙ, 30 т № ООН 1498 НАТРИЯ НИТРАТА и 10 т № ООН 2031 КИСЛОТЫ АЗОТНОЙ.</p> <p>Должно ли судно для этой партии иметь свидетельство о допущении на основании пункта 1.16.1.1.1 ВОПОГ?</p> <p>А Нет. В Да, в любом случае. С Да, если это предписано в одном из трех транспортных документов. D Да, если это предписано в письменных инструкциях.</p>		
120 07.0-02	7.1.4.11.1	D
<p>Перед отправлением сухогрузного судна, перевозящего опасные грузы, судоводитель должен составить несколько документов. Какой из нижеперечисленных документов относится к этим документам?</p> <p>А Письменная инструкция для каждого опасного груза. В Свидетельство судоводителя о том, что опасные грузы были погружены, размещены и закреплены в соответствии с предписаниями ВОПОГ. С Перечень данных о месте погрузки, названии места погрузки и времени (дата и час) погрузки каждого опасного груза. D Грузовой план, в котором указано, какие опасные грузы (название согласно транспортному документу) размещены в различных трюмах или на палубе.</p>		
120 07.0-03	7.1.4.11.1	A
<p>На сухогрузном судне находятся опасные грузы различных классов. Кто должен составлять грузовой план?</p> <p>А Судоводитель. В Погрузчик. С Эксперт. D Ответственный за снаряжение.</p>		

Перевозки сухогрузными судами

Целевая тема 7: Документы

Номер	Источник	Правильный ответ
120 07.0-04	1.1.3.6.1, 1.16.1, 3.2.1, таблица А	А
<p>Сухогрузное судно перевозит на борту 10 баллонов № ООН 1978 ПРОПАНА. Масса брутто одного баллона составляет 35 кг.</p> <p>Должно ли судно иметь свидетельство о допущении для этой перевозки?</p>		
А Да, в этом случае судно должно иметь свидетельство о допущении, так как общая масса брутто перевозимой партии грузов превышает 300 кг.		
В Да, грузы класса 2 могут перевозиться только на судах, имеющих свидетельство о допущении.		
С Да, для перевозки опасных грузов нужно всегда иметь свидетельство о допущении.		
D Нет, освобожденная масса брутто на один класс составляет в данном случае 3 000 кг.		
120 07.0-05	7.1.2.19.1, 1.16.1	С
<p>На борту сухогрузного судна, которое имеет свидетельство о допущении, имеется партия пшеницы. Судоводитель получает распоряжение взять на буксир порожнюю толкаемую баржу, не имеющую свидетельства о допущении.</p> <p>Имеет ли он право делать это?</p>		
А Да, свидетельства о допущении требуются лишь в случае, если одно из судов обязано применять сигнализацию в виде синего конуса.		
В Нет, груженные сухогрузные суда не имеют права буксировать порожние баржи лагом.		
С Да, если согласно их свидетельствам оба судна пригодны для движения в составе.		
D Нет, если судно, совершающее рейс в составе, имеет свидетельство о допущении, то все суда этого состава должны иметь свидетельства о допущении.		
120 07.0-06	7.1.2.19.1, 1.16.1	В
<p>Сухогрузное судно перевозит пшеницу.</p> <p>Можете ли вы взять на буксир порожнюю, недегазированную наливную баржу, на которой до этого перевозились опасные грузы?</p>		
А Да, если только оба судна несут правильную сигнализацию в виде конусов.		
В Да, если только сухогрузное судно также имеет свидетельство о допущении.		
С Да, сухогрузному судну в этом случае не нужно иметь свидетельство о допущении.		
D Нет, это запрещено.		

Перевозки сухогрузными судами

Целевая тема 7: Документы

Номер	Источник	Правильный ответ
120 07.0-07	7.1.2.19.1	В
<p>Сухогрузное судно, счаленное с толкаемой баржей, перевозит в составе опасные грузы. На барже перевозятся гравий.</p> <p>Какое(ие) судно (суда) должно(ы) иметь свидетельство о допущении?</p> <p>А Только сухогрузное судно.</p> <p>В Оба судна.</p> <p>С Только толкаемая баржа.</p> <p>Д Ни одно из судов.</p>		
120 07.0-08	5.4.3.2	А
<p>Судно-контейнеровоз с экипажем из Нидерландов перевозит опасные грузы из Нидерландов в Болгарию.</p> <p>На каком(их) языке(ах) должны быть составлены письменные инструкции, передаваемые грузоотправителем?</p> <p>А На нидерландском языке.</p> <p>В На английском, немецком и французском языках.</p> <p>С На нидерландском и немецком языках.</p> <p>Д На нидерландском или немецком языке.</p>		
120 07.0-09	7.1.4.8.1	В
<p>Для погрузки взрывчатых веществ, в отношении которых в таблице А раздела 3.2.1 предписана сигнализация в виде трех синих конусов или трех синих огней, необходимо письменное разрешение.</p> <p>Кто выдает это разрешение?</p> <p>А Местная пожарная охрана.</p> <p>В Компетентный орган.</p> <p>С Речная полиция.</p> <p>Д Классификационное общество.</p>		
120 07.0-10	7.1.4.8.1	А
<p>Вы перевозите взрывчатые вещества, в отношении которых в таблице А раздела 3.2.1 предписана сигнализация в виде трех синих конусов или трех синих огней. Для разгрузки необходимо письменное разрешение.</p> <p>Кто выдает это разрешение?</p> <p>А Компетентный орган.</p> <p>В Орган места перегрузки.</p> <p>С Классификационное общество.</p> <p>А Местная пожарная охрана.</p>		

Перевозки сухогрузными судами

Целевая тема 7: Документы

<i>Номер</i>	<i>Источник</i>	<i>Правильный ответ</i>
120 07.0-11	7.1.4.8.1	D
<p>Для перевалки взрывчатых веществ, в отношении которых в таблице А раздела 3.2.1 предписана сигнализация в виде трех синих конусов или трех синих огней, необходимо письменное разрешение.</p> <p>Кто выдает это разрешение?</p> <p>A Речная полиция.</p> <p>B Орган места перегрузки.</p> <p>C Местная пожарная охрана.</p> <p>D Компетентный орган.</p>		
120 07.0-12	7.1.4.11.1	A
<p>Согласно ВОПОГ следует составить грузовой план для сухогрузных судов.</p> <p>Как должны указываться опасные грузы в этом грузовом плане?</p> <p>A Как в транспортном документе.</p> <p>B В обрамлении красного цвета.</p> <p>C Под торговым наименованием.</p> <p>D С указанием соответствующего класса.</p>		
120 07.0-13	8.1.2.1, 8.1.2.2	A
<p>На сухогрузном судне перевозится опасный груз в количестве, превышающем освобожденное количество.</p> <p>Какие из нижеперечисленных документов должны находиться на борту?</p> <p>A Свидетельство о допущении и письменные инструкции.</p> <p>B Свидетельство о допущении и перечень обязательных проверок.</p> <p>C Письменные инструкции и перечень обязательных проверок.</p> <p>D Свидетельство о допущении и сертификат об отсутствии газов.</p>		
120 07.0-14	5.4.3	A
<p>Во время перевозки из упаковки высвобождается незначительное количество груза.</p> <p>Где указаны меры, которые необходимо принять?</p> <p>A В письменных инструкциях.</p> <p>B В грузовом плане.</p> <p>C В плане обеспечения мер безопасности.</p> <p>D В транспортном документе.</p>		

Перевозки сухогрузными судами

Целевая тема 7: Документы

Номер	Источник	Правильный ответ
120 07.0-15	7.1.4.11.2	A
	Что должен заносить в грузовой план водитель судна-контейнеровоза? A Номер контейнера. B Официальное название вещества и официальный номер судна. C Номер контейнера и, если они известны, номер вещества, длину и ширину контейнера. D Официальное название вещества, количество и класс.	
120 07.0-16	2.2.1.1.5, 2.2.1.1.6, 7.1.4.3.4	B
	Судно перевозит вещество класса 1, которое описано в транспортном документе следующим образом: «№ ООН 0392 ГЕКСАНИТРОСТИЛЬБЕН 1.1 D». Что означает буква D? A Указание на то, какое максимальное количество этого взрывчатого вещества может перевозиться одним судном. B На основании этой буквы можно определить, разрешена или запрещена ли совместная перевозка с некоторыми другими взрывчатыми веществами в одном и том же трюме. C На основании этой буквы можно определить, является ли взрывчатое вещество нечувствительным к воздействию. D На основании этой буквы устанавливается, запрещена или разрешена ли совместная перевозка с веществами класса 3 в одном и том же трюме.	
120 07.0-17	1.1.3.6.2	C
	Какие документы должны всегда находиться на борту, даже если судно перевозит опасные грузы в количествах, которые меньше освобожденных количеств, указанных в пункте 1.1.3.6.1? A Свидетельство о допущении и письменные инструкции. B Транспортный документ и письменные инструкции. C Транспортный документ и грузовой план. D Грузовой план и свидетельство о допущении.	
120 07.0-18	5.4.3.2	C
	Судно должно перевозить опасный груз из Антверпена в Роттердам. Судовладелец и эксперт говорят только по-французски. На каком языке или на каких языках должны быть составлены письменные инструкции? A Только на нидерландском языке. B Как минимум на нидерландском языке. C На французском языке. D На нидерландском, немецком, английском и французском языках.	

Перевозки сухогрузными судами

Целевая тема 7: Документы

Номер	Источник	Правильный ответ
120 07.0-19	1.1.3.6.1, 1.1.3.6.2, 5.4.3.2	D
<p>На сухогрузное судно погружено 1 500 кг опасных грузов класса 3, группа упаковки III, в упаковках.</p> <p>Должен ли грузоотправитель передать письменные инструкции?</p> <p>A Да, они должны быть переданы до начала погрузки.</p> <p>B Да, они могут быть переданы после погрузки, но до ухода с места погрузки.</p> <p>C В этом нет необходимости, так как сухогрузное судно не имеет права перевозить легковоспламеняющуюся жидкость, о которой идет речь в данном случае.</p> <p>D При перевозке такого количества вещества письменные инструкции не передаются.</p>		
120 07.0-20	7.1.3.1.3, 7.1.6.12, 7.1.6.16, 8.1.2.1	A
<p>Для чего служит журнал для регистрации, находящийся на борту сухогрузных судов?</p> <p>A В журнал для регистрации должны заноситься все результаты измерений токсичности, концентрации легковоспламеняющихся газов и концентрации кислорода.</p> <p>B В журнал для регистрации должны заноситься все результаты измерений концентрации легковоспламеняющихся газов и кислорода, но не результаты определения степени токсичности.</p> <p>C В журнал для регистрации заносятся названия продуктов, допускаемых к перевозке сухогрузным судном.</p> <p>D В журнале для регистрации указываются результаты испытаний остойчивости судов с двойным корпусом.</p>		
120 07.0-21	8.1.2.4	B
<p>Какие документы должны быть переданы судоводителю перед началом погрузки сухогрузного судна, перевозящего опасные грузы?</p> <p>A Транспортные документы.</p> <p>B Транспортные документы и письменные инструкции.</p> <p>C Никакие, потому что в случае сухогрузных судов документы могут передаваться судоводителю после погрузки, но перед отправлением.</p> <p>D Письменные инструкции.</p>		
120 07.0-22	1.16.1.2.2	C
<p>Что подтверждает свидетельство о допуске сухогрузного судна?</p> <p>A Судно отвечает надлежащим предписаниям ВОПОГ, и, следовательно, в его грузовых танках могут перевозиться опасные грузы.</p> <p>B Судно отвечает общим техническим предписаниям.</p> <p>C Судно отвечает надлежащим предписаниям ВОПОГ.</p> <p>D Судно оснащено оборудованием, требуемым ВОПОГ.</p>		

Перевозки сухогрузными судами

Целевая тема 8: Безопасность

Номер	Источник	Правильный ответ
120 08.0-01	Базовые общие знания	В
	Из контейнера происходит утечка газа класса 2. Какой из нижеследующих органов следует информировать в первую очередь?	
	A Таможенные органы.	
	B Компетентные органы (например, оперативный пост управления).	
	C Классификационное общество.	
	D Прессу.	
120 08.0-02	8.3.5	А
	На сухогрузном судне перевозятся опасные грузы. Нужно содрать краску с трапа. Разрешается ли это?	
	A Нет, во время этих работ на трапе могут образоваться искры.	
	B Да, на площадке сходного трапа за пределами трюма можно производить работы, даже если они могут привести к искрообразованию.	
	C Нет, повсюду на борту сухогрузного судна, нагруженного опасными грузами, запрещается производить работы, которые могут привести к искрообразованию.	
	D Да, сдирание краски не может привести к искрообразованию.	
120 08.0-03	5.4.3	В
	Во время перевозки упаковок, все из которых поступили от одного и того же грузоотправителя, появляется неприятный запах. Причина появления этого запаха неизвестна. Нужно ли принимать какие-либо меры и если да, то какие?	
	A Не нужно принимать никаких особых мер. Рейс может быть продолжен, при этом следует наблюдать за развитием ситуации.	
	B Должны быть приняты меры, указанные в письменных инструкциях.	
	C Для безопасности необходимо предупредить пожарную охрану.	
	D Необходимо выставить сигнал «не приближайтесь» и продолжить следить за развитием ситуации.	
120 08.0-04	7.1.4.8.2	С
	На судно погружают взрывчатые вещества. Надвигается гроза. Что надлежит делать в этом случае?	
	A Продолжать погрузку, если береговая установка имеет громоотвод.	
	B Немедленно увести судно с перевалочного пункта.	
	C Приостановить погрузочные работы во время грозы.	
	D Продолжать погрузку, пока компетентный орган порта, отвечающий за перевалочный пункт, не запретит продолжение погрузки.	

Перевозки сухогрузными судами

Целевая тема 8: Безопасность

Номер	Источник	Правильный ответ
120 08.0-05	1.1.3.6.1, 8.3.4	С
<p>Перевозятся 800 т стволов деревьев и 10 т № ООН 1812 КАЛИЯ ФТОРИДА ТВЕРДОГО.</p> <p>Разрешается ли курить на палубе судна?</p> <p>A Да, при условии, что груз закреплен на судне и люки закрыты.</p> <p>B Да, только с согласия судоводителя.</p> <p>C Нет.</p> <p>D Да, речь в данном случае идет о грузе класса 8, который не подпадает под действие предписаний ВОПОГ в отношении запрещения курения.</p>		
120 08.0-06	1.1.3.6.1, 8.3.4	D
<p>Перевозятся упаковки с веществами класса 3, группа упаковки III, массой брутто 9 000 кг.</p> <p>Запрещается ли курить на палубе судна и если да, то где в ВОПОГ это записано?</p> <p>A Нет, эта перевозка не подпадает под действие предписаний ВОПОГ.</p> <p>B Да, в подразделе 7.1.3.74.</p> <p>C Нет, при перевозке веществ группы упаковки III это не запрещается.</p> <p>D Да, в разделе 8.3.4.</p>		
120 08.0-07	8.3.5	A
<p>Сухогрузное судно перевозит опасные грузы.</p> <p>Разрешаются ли сварочные работы на палубе за пределами защищенной зоны?</p> <p>A Да, если только при проведении работ будет соблюдено расстояние в 3 м от защищенной зоны.</p> <p>B Нет, во всех случаях необходимо иметь разрешение местного компетентного органа или свидетельство, подтверждающее, что судно полностью дегазировано.</p> <p>C Да, если только предоставлены в распоряжение два дополнительных огнетушителя.</p> <p>D Нет, эти работы должны производиться уполномоченными специалистами.</p>		
120 08.0-08	7.1.3.44	С
<p>Можно ли производить очистные работы на борту сухогрузных судов, используя для этого жидкости с температурой вспышки менее 55 °С?</p> <p>A Да, только за пределами защищенной зоны.</p> <p>B Да, только в машинном отделении.</p> <p>C Нет.</p> <p>D Да, если только поблизости имеется огнетушитель.</p>		

Перевозки сухогрузными судами

Целевая тема 8: Безопасность

Номер	Источник	Правильный ответ
120 08.0-09	1.1.3.6.1, 3.2.1, таблица А, 8.1.5.1	D
<p>Сухогрузное судно перевозит 2 000 кг № ООН 1986 СПИРТОВ ЛЕГКОВОСПЛАМЕНЯЮЩИХСЯ ТОКСИЧНЫХ, Н.У.К., группа упаковки III.</p> <p>Необходимо ли иметь на борту токсиметр с инструкцией по его эксплуатации?</p> <p>A Да, при перевозке токсичных веществ на борту всегда нужно иметь токсиметр.</p> <p>B Нет, потому что не требуется также применять сигнализацию в виде синих конусов или синих огней.</p> <p>C Да, это требование содержится в колонке 9 таблицы А раздела 3.2.1.</p> <p>D Нет, масса брутто составляет менее 3 000 кг.</p>		
120 08.0-10	3.2.1, таблица А, 8.1.5.1	A
<p>Необходимо перевезти № ООН 2067 УДОБРЕНИЯ АММИАЧНО-НИТРАТНЫЕ.</p> <p>Требуется ли иметь для этого на борту спасательное устройство?</p> <p>A Нет.</p> <p>B Нет, если груз покрыт пыленепроницаемым материалом.</p> <p>C Да, для каждого члена экипажа.</p> <p>D Да, для всех лиц, находящихся на борту судна.</p>		
120 08.0-11	3.2.1, таблица А, 8.1.5.1	C
<p>Сухогрузное судно перевозит 60 т № ООН 2224 БЕНЗОНИТРИЛА, и поэтому несет сигнализацию в виде двух синих конусов или двух синих огней в соответствии с таблицей А раздела 3.2.1.</p> <p>Нужно ли иметь на борту токсиметр с инструкцией по его эксплуатации?</p> <p>A Нет.</p> <p>B Да, если только этого требует перевозчик.</p> <p>C Да.</p> <p>D В ВОПОГ не содержится указаний на этот счет.</p>		
120 08.0-12	3.2.1, таблица А, 8.1.5.1	A
<p>Сухогрузное судно перевозит 10 т взрывчатых веществ класса 1, № ООН 0012.</p> <p>Должны ли иметься на борту индикатор легковоспламеняющихся газов и токсиметр?</p> <p>A Нет.</p> <p>B Да.</p> <p>C Только индикатор легковоспламеняющихся газов.</p> <p>D Только токсиметр.</p>		

Перевозки сухогрузными судами

Целевая тема 8: Безопасность

Номер	Источник	Правильный ответ
120 08.0-13	3.2.1, таблица А, 8.1.5.1	D
<p>Сухогрузное судно перевозит навалом/насыпью № ООН 3170 АЛЮМИНИЯ ПОБОЧНЫЕ ПРОДУКТЫ ПЛАВКИ.</p> <p>Какие из нижеперечисленных предметов оборудования не предписаны для этой перевозки согласно ВОПОГ?</p> <p>A Защитная обувь и защитные перчатки.</p> <p>B Соответствующий автономный дыхательный аппарат.</p> <p>C Индикатор легковоспламеняющихся газов с инструкцией по его эксплуатации.</p> <p>D Токсиметр с инструкцией по его эксплуатации.</p>		
120 08.0-14	3.2.1, таблица А, 7.1.3.1.3, 7.1.3.1.5, 8.1.5.1	D
<p>На сухогрузном судне перевозится насыпью № ООН 1398 АЛЮМИНИЙ КРЕМНИСТЫЙ – ПОРОШОК НЕПОКРЫТЫЙ. Необходимо измерить концентрацию газов.</p> <p>Каким согласно ВОПОГ защитным снаряжением должно быть по меньшей мере экипировано лицо, производящее измерение?</p> <p>A Сплошной маской с подходящим дыхательным фильтром.</p> <p>B Защитными перчатками и защитным костюмом.</p> <p>C Защитным костюмом и дыхательным аппаратом.</p> <p>D Подходящим дыхательным аппаратом.</p>		
120 08.0-15	7.1.3.1.6	A
<p>Сухогрузное судно перевозит опасный груз класса 8.</p> <p>Происходит утечка небольшого количества этого вещества из тары.</p> <p>Какие меры должны быть по крайней мере приняты до того, как входить в трюм?</p> <p>A Нужно измерить концентрацию легковоспламеняющихся газов и содержание кислорода.</p> <p>B Нет необходимости измерять концентрацию легковоспламеняющихся газов и содержание кислорода, так как измерительные приборы в отношении этого класса не предписаны.</p> <p>C Нужно измерить лишь содержание кислорода, чтобы проверить, достаточно ли его количества.</p> <p>D Нужно производить измерения только в отношении токсичных веществ.</p>		

Перевозки сухогрузными судами

Целевая тема 8: Безопасность

Номер	Источник	Правильный ответ
120 08.0-16	ЕПСВВП, статья 8,01, Базовые общие знания	С
<p>Сухогрузное судно перевозит, в частности, несколько контейнеров-цистерн. Начинает протекать один из контейнеров, содержащих вещество класса 3.</p> <p>Какую из нижеперечисленных мер должен принять судоводитель?</p> <p>A Выставить сигнал «не приближайтесь» и оповестить таможенный орган.</p> <p>B Оповестить компетентный орган и размахивать красным флагом.</p> <p>C Оповестить компетентный орган и информировать грузоотправителя или грузополучателя.</p> <p>D Выставить сигнал «не приближайтесь» и информировать грузополучателя.</p>		
120 08.0-17	3.2.1, таблица А, 8.1.5.1	А
<p>Сухогрузное судно перевозит 120 т № ООН 1363 КОПРЫ.</p> <p>Необходимо ли иметь при таком количестве груза спасательные устройства на борту?</p> <p>A Нет.</p> <p>B Да, при перевозке грузов класса 4.2 всегда нужно иметь на борту спасательные устройства.</p> <p>C Да, потому что на борту находится более 100 т груза.</p> <p>D Нет, спасательные устройства требуются только при массе груза от 300 т.</p>		
120 08.0-18	7.1.3.1.6	В
<p>Необходимо ли пользоваться устройством для защиты органов дыхания, если газовый контейнер, загруженный веществом класса 2, разгерметизировался и требуется войти в трюм? Если да, то каким?</p> <p>A Фильтрующим дыхательным аппаратом, как предписано в ВОПОГ.</p> <p>B Автономным дыхательным аппаратом (изолирующего типа).</p> <p>C Респиратором РЗ.</p> <p>D Нет никакой необходимости в защите органов дыхания, так как газы легче воздуха и, следовательно, в трюме не остается вредных веществ.</p>		

Перевозки сухогрузными судами

Целевая тема 8: Безопасность

Номер	Источник	Правильный ответ
120 08.0-19	3.2.1, таблица А, 7.1.3.1.6, 8.1.5.1	С
	<p>В трюме находятся упаковки общим весом 4 000 кг с грузом № ООН 2903 ПЕСТИЦИД ЖИДКИЙ ТОКСИЧНЫЙ ЛЕГКОВОСПЛАМЕНЯЮЩИЙСЯ, Н.У.К., классификационный код TF2, группа упаковки II. Необходимо войти в этот трюм для проведения осмотра.</p> <p>Какие устройства (в соответствующих случаях комбинированные устройства) нужны, в случае подозреваемого дефекта упаковки, чтобы произвести соответствующие измерения и войти в трюм, не подвергаясь опасности?</p> <p>A Индикатор легковоспламеняющихся газов и кислородомер.</p> <p>B Токсиметр и кислородомер.</p> <p>C Индикатор легковоспламеняющихся газов, токсиметр и кислородомер.</p> <p>D Токсиметр и индикатор легковоспламеняющихся газов.</p>	
120 08.0-20	3.2.1, таблица А, 7.1.3.1.6, 8.1.5.1	А
	<p>В трюме находятся упаковки с грузом № ООН 1604 ЭТИЛЕНДИАМИН, классификационный код CF1, группа упаковки II.</p> <p>Предполагается, что одна из упаковок негерметична, и необходимо войти в трюм для проведения проверочных операций.</p> <p>Какие устройства нужны, чтобы произвести соответствующие измерения и войти в трюм, не подвергаясь опасности?</p> <p>A Индикатор легковоспламеняющихся газов и кислородомер.</p> <p>B Токсиметр, кислородомер и термометр.</p> <p>C Индикатор легковоспламеняющихся газов, токсиметр и прибор для измерения теплового излучения.</p> <p>D Нет необходимости производить измерение, так как ВОПОГ не предписывает для этого вещества никакие приборы.</p>	
120 08.0-21	1.1.3.6	В
	<p>На сухогрузном судне перевозится 80 кг груза класса 4.1, классификационный код FT2, группа упаковки II, знак опасности 4.1+6.1.</p> <p>Нужно ли для перевозки этого вещества иметь на борту спасательное устройство?</p> <p>A Да, это всегда является обязательным при перевозке веществ, подпадающих под действия ВОПОГ.</p> <p>B Нет.</p> <p>C Да, если только грузоотправитель не предоставит освобождение (изъятие) от выполнения этого требования.</p> <p>D Да, если это установлено в письменных инструкциях.</p>	

Перевозки сухогрузными судами

Целевая тема 8: Безопасность

Номер	Источник	Правильный ответ
120 08.0-22	3.2.1, таблица А, 8.1.5.1	С
<p>На сухогрузном судне перевозится вещество № ООН 2929 ТОКСИЧНАЯ ЖИДКОСТЬ ЛЕГКОВОСПЛАМЕНЯЮЩАЯСЯ ОРГАНИЧЕСКАЯ, Н.У.К.</p> <p>Какой дыхательный аппарат требуется иметь в таком случае?</p> <p>А Респиратор с запасом сжатого воздуха.</p> <p>В Автономный дыхательный аппарат.</p> <p>С Фильтрующий дыхательный аппарат.</p> <p>D Шланговый противогаз с фильтром.</p>		
120 08.0-23	3.2.1, таблица А, 8.1.5.1	В
<p>Перевозится № ООН 1408 ФЕРРОСИЛИЦИЙ, вещество класса 4.3.</p> <p>Нужно ли согласно ВОПОГ иметь на борту защитные очки для экипажа?</p> <p>А Нет.</p> <p>В Да.</p> <p>С Да, если только вещество упаковано.</p> <p>D Нет, они требуются только в том случае, если вещество перевозится в неупакованном виде или навалом/насыпью.</p>		
120 08.0-24	3.2.1, таблица А, 8.1.5.1	А
<p>Нужно ли согласно ВОПОГ иметь на борту средства индивидуальной защиты в случае перевозки вещества № ООН 0257 ТРУБКИ ДЕТОНАЦИОННЫЕ?</p> <p>А Да, для каждого члена экипажа – защитные очки, защитные перчатки, защитный костюм и подходящую защитную обувь.</p> <p>В Для перевозки веществ класса 1 не предписано никаких средств индивидуальной защиты.</p> <p>С Да, только защитные очки и защитные перчатки.</p> <p>D Да, только дыхательный аппарат.</p>		
120 08.0-25	3.2.1, таблица А, 8.1.5.1	В
<p>Нужно ли согласно ВОПОГ иметь на борту дыхательные аппараты при перевозке № ООН 3106 ОРГАНИЧЕСКОГО ПЕРОКСИДА ТИПА D, ТВЕРДОГО, относящегося к классу 5.2?</p> <p>А Нет, в этом нет необходимости при перевозке веществ класса 5.2.</p> <p>В Да.</p> <p>С Нет, в этом нет необходимости в случае перевозки твердых веществ.</p> <p>D Нет, это необходимо только в том случае, если при перевозке вещества класса 5.2 судно должно нести сигнализацию в виде двух синих конусов/огней.</p>		

Перевозки сухогрузными судами

Целевая тема 8: Безопасность

Номер	Источник	Правильный ответ
120 08.0-26	1.4.2.2.1, 3.2.1, таблица А, 5.4.3, 8.1.5.1	В
<p>Какое согласно ВОПОГ специальное оборудование должно иметься на борту сухогрузного судна, перевозящего вещество № ООН 2977 РАДИОАКТИВНЫЙ МАТЕРИАЛ, УРАНА ГЕКСАФТОРИД, ДЕЛЯЩИЙСЯ класса 7?</p> <p>А Только костюмы, защищающие от радиации.</p> <p>В Индивидуальные средства защиты, но не специальный костюм, защищающий от радиации.</p> <p>С Специальные дыхательные приборы.</p> <p>D Специальные противорадиационные респираторы.</p>		
120 08.0-27	8.1.4	А
<p>Сколько огнетушителей предусмотрено в ВОПОГ на тот случай, если сухогрузное судно перевозит опасные грузы в количествах, превышающих освобожденные количества?</p> <p>А Помимо противопожарного оборудования, предусмотренного в общих технических предписаниях, по меньшей мере два дополнительных ручных огнетушителя.</p> <p>В Достаточно противопожарного оборудования, предусмотренного в общих технических предписаниях.</p> <p>С Помимо противопожарного оборудования, предусмотренного в общих технических предписаниях, по меньшей мере четыре дополнительных ручных огнетушителя.</p> <p>D Помимо противопожарного оборудования, предусмотренного в общих технических предписаниях, по меньшей мере три дополнительных ручных огнетушителя.</p>		

Перевозки танкерами

Целевая тема 2: Конструкция и оборудование

Номер	Источник	Правильный ответ
130 02.0-01	9.3.3.11.3	С
Должны ли на танкере типа N иметься коффердамы?		
A	Да, но только между грузовым пространством и машинным отделением.	
B	Да, но только между грузовым пространством и помещением носового подруливающего устройства.	
C	Да, коффердамы предписаны на обоих концах грузового пространства.	
D	Нет, коффердамы не предписаны; их разрешается устанавливать на добровольной основе как балластные цистерны.	
130 02.0-02	9.3.3.25.1	A
Должны ли на борту танкеров типа N насосы и соответствующие погрузочно-разгрузочные трубопроводы находиться в грузовом пространстве?		
A	Да.	
B	Нет, это требуется только на борту танкеров типа С.	
C	Да, но только на борту судов с отделением насосов под палубой.	
D	Нет, это зависит от участка плавания.	
130 02.0-03	9.3.3.25.2 б)	A
Каким образом должны быть устроены погрузочно-разгрузочные трубопроводы?		
A	Они должны быть устроены таким образом, чтобы после погрузки или разгрузки содержащаяся в них жидкость могла быть безопасно извлечена из них и перелита в судовые грузовые танки или цистерны, находящиеся на берегу.	
B	Они должны быть устроены так, чтобы после погрузки или разгрузки содержащаяся в них жидкость скапливалась в специальных участках трубопроводов, после чего она могла быть безопасным путем удалена.	
C	Они должны быть полностью расположены на палубе.	
D	Чтобы избежать статического заряда при погрузке, они должны быть расположены как можно ближе, но над палубой.	

Перевозки танкерами

Целевая тема 2: Конструкция и оборудование

Номер	Источник	Правильный ответ
130 02.0-04	7.2.4.25.2	В
<p>Можно ли удлинить погрузочно-разгрузочные трубопроводы жесткими или гибкими трубопроводами, выходящими за пределы коффердамов к носу или к корме судна?</p>		
А Да, это разрешено, если жесткий или гибкий трубопровод имеет такое же испытательное давление, как и погрузочно-разгрузочный трубопровод.		
В Нет, это запрещено, за исключением шлангов, используемых для приема маслосодержащих отходов, образующихся при эксплуатации судов, и для передачи продуктов, необходимых для эксплуатации судов.		
С Да, при условии, что только № ООН 1999 ГУДРОНЫ ЖИДКИЕ будут транспортироваться по этому трубопроводу.		
D Да, если трубопроводы оснащены обратными клапанами.		
130 02.0-05	9.3.3.16.1	В
<p>Где должны быть размещены двигатели внутреннего сгорания, которые используются во время погрузки, разгрузки или дегазации?</p>		
А В грузовом пространстве.		
В За пределами грузового пространства.		
С В грузовом пространстве, если они работают на топливе с температурой вспышки более 100 °С.		
D В специальном машинном отделении перед грузовым пространством.		
130 02.0-06	3.2.3.1, 3.2.3.2, таблица С	А
<p>По крайней мере к какому типу танкеров отнесен № ООН 1203 БЕНЗИН МОТОРНЫЙ?</p>		
А Тип N закрытый.		
В Тип N открытый.		
С Тип G.		
D Тип С.		
130 02.0-07	3.2.3.2, таблица С	D
<p>В танкерном судоходстве различают три типа танкеров. Где в ВОПОГ предписывается, на борту каких типов танкеров соответствующие вещества должны, по меньшей мере, перевозиться?</p>		
А В подразделе 7.1.1.21.		
В В разделе 9.3.3.		
С В разделе 1.2.1.		
D В подразделе 3.2.3.2, таблица С.		

Перевозки танкерами

Целевая тема 2: Конструкция и оборудование

Номер	Источник	Правильный ответ
130 02.0-08	Исключен (19.09.2018).	A
130 02.0-09	1.2.1, Базовые общие знания	B
	Какой из следующих признаков типичен для танкера типа G?	
	A Всегда имеет уравнительный трубопровод.	
	B Грузовые танки сконструированы как емкости высокого давления.	
	C Дополнительные коффердамы.	
	D Грузовые танки образуются наружной обшивкой и палубой.	
130 02.0-10	9.3.3.20.4	A
	В каких местах на танкере закрытого типа N должны находиться пламегасители, если в перечне веществ, допущенных к перевозке судном, указаны вещества, для которых требуется защита против взрывов?	
	A В вентиляционных отверстиях коффердамов.	
	B В аэрационном отверстии бункера со смазочным маслом.	
	C В вентиляционных отверстиях машинного отделения.	
	D В вентиляторах жилых помещений.	
130 02.0-11	1.2.1	A
	Какова задача пламегасителя?	
	A Препятствовать прохождению пламени в охраняемое помещение (например, грузовой танк, коффердам).	
	B Повысить сопротивление потоку в трубопроводах.	
	C Задерживать частички грязи.	
	D Препятствовать эмиссии взрывоопасных паров в атмосферу.	

Перевозки танкерами

Целевая тема 2: Конструкция и оборудование

Номер	Источник	Правильный ответ
130 02.0-12	9.3.3.21.1 d)	С
	Не позднее достижения какой степени наполнения должен срабатывать датчик высокого уровня, приводящий в действие устройство, предотвращающее перелив в грузовом танке танкера?	
	A 85,0%.	
	B 97,0%.	
	C 97,5%.	
	D 75,0%.	
130 02.0-13	Базовые общие знания, 9.3.3.21.1, 9.3.3.21.4	А
	Что такое аварийно-предупредительный сигнализатор уровня согласно ВОПОГ?	
	A Прибор, который при погрузке показывает посредством акустического и оптического предупреждения, что скоро будет достигнута максимально допустимая степень наполнения грузового танка.	
	B Прибор, который показывает степень наполнения на данный момент соответствующего грузового танка.	
	C Прибор, который показывает, что топливная цистерна силовой установки скоро будет пуста.	
	D Прибор, который предупреждает о слишком высоком давлении в грузовых танках.	
130 02.0-14	9.3.3.21.1 с)	В
	Не позднее какой степени наполнения должен сработать аварийно-предупредительный сигнализатор уровня на танкере типа N?	
	A 86%.	
	B 90%.	
	C 92%.	
	D 97%.	
130 02.0-15	Базовые общие знания, 1.2.1	Д
	Что является типичным признаком танкера типа С?	
	A Судно с цилиндрическими грузовыми танками.	
	B Судно с одинарным корпусом, с закрытой системой.	
	C Тронковое судно с двойным корпусом.	
	D Гладкопалубное судно с двойным корпусом.	

Перевозки танкерами

Целевая тема 2: Конструкция и оборудование

Номер	Источник	Правильный ответ
130 02.0-16	8.1.6.2	A
<p>Как часто должны осматриваться используемые для погрузки и разгрузки гибкие трубы и трубопроводы танкеров?</p> <p>A Один раз в год лицами, уполномоченными для этой цели компетентным органом.</p> <p>B Каждые пять лет при продлении свидетельства о допущении.</p> <p>C Соединения гибких трубопроводов нужно ежегодно проверять на герметичность, сами гибкие трубопроводы – каждые два года на состояние и герметичность.</p> <p>D Первую проверку гибких трубопроводов нужно проводить после пятилетнего использования, после этого их нужно проверять каждые два года.</p>		
130 02.0-17	8.6.3	A
<p>Что нужно соблюдать при подсоединении погрузочно-разгрузочного трубопровода береговой установки к трубопроводной системе танкера?</p> <p>A Все винты соединительного фланца должны быть вставлены и закручены.</p> <p>B При присоединении соединительного фланца по крайней мере каждый второй винт должен быть вставлен и закручен.</p> <p>C При присоединении соединительного фланца достаточно трех вставленных винтов, которые, однако, должны находиться на одинаковом расстоянии друг от друга и быть хорошо закручены.</p> <p>D Судоводитель ничего не должен соблюдать; за присоединение погрузочно-разгрузочного трубопровода к бортовой системе со стороны берега отвечает исключительно береговое сооружение.</p>		
130 02.0-18	7.2.4.25.4	C
<p>Где в ВОПОГ предписано, что погрузочно-разгрузочные трубопроводы должны опорожняться после каждой загрузки?</p> <p>A В разделе 2.2.3.</p> <p>B В подразделе 3.2.3.2, таблица С.</p> <p>C В пункте 7.2.4.25.4.</p> <p>D В перечне обязательных проверок.</p>		

Перевозки танкерами

Целевая тема 2: Конструкция и оборудование

Номер	Источник	Правильный ответ
130 02.0-19	1.2.1	В
<p>Что такое газоотводной трубопровод (судовой)?</p> <p>А Трубопровод берегового сооружения, который соединен во время загрузки или разгрузки с газоотводным трубопроводом судна и который сконструирован таким образом, чтобы обеспечивать защиту судна от детонаций или проникновения пламени с берега.</p> <p>В Трубопровод судовой установки, который соединяет один или более грузовых танков с газовозвратным трубопроводом во время загрузки или разгрузки и который оборудован предохранительными клапанами для защиты грузового танка (грузовых танков) от недопустимого избыточного внутреннего давления или внутреннего разрежения.</p> <p>С Соединительный газопровод между бункером с газойлем и танком.</p> <p>D Соединительный трубопровод со сжатым воздухом между буксиром-толкачом и наливными баржами.</p>		
130 02.0-20	1.2.1	А
<p>Что такое газовозвратный трубопровод (береговой)?</p> <p>А Трубопровод берегового сооружения, который соединен во время загрузки или разгрузки с газоотводным трубопроводом судна и который сконструирован таким образом, чтобы обеспечивать защиту судна от детонаций или проникновения пламени с берега.</p> <p>В Трубопровод судовой установки, который соединяет один или более грузовых танков с газовозвратным трубопроводом во время загрузки или разгрузки и который оборудован предохранительными клапанами для защиты грузового танка (грузовых танков) от недопустимого избыточного внутреннего давления или внутреннего разрежения.</p> <p>С Соединительный трубопровод между бункером с газойлем и танком.</p> <p>Д Соединительный трубопровод со сжатым воздухом между буксиром-толкачом и наливными баржами.</p>		
130 02.0-21	9.3.3.25.2 с)	С
<p>Должны ли отличаться погрузочно-разгрузочные трубопроводы на палубе танкеров от остальных трубопроводов?</p> <p>А Да, в соответствии со специальным цветовым кодом, указанным в ВОПОГ.</p> <p>В Да, на соединениях должны быть надписи согласно ВОПОГ.</p> <p>С Да, причем четко, например своей цветной маркировкой.</p> <p>Д В ВОПОГ не содержится предписаний на этот счет.</p>		
130 02.0-22	Исключен (07.06.2005).	

Перевозки танкерами

Целевая тема 2: Конструкция и оборудование

Номер	Источник	Правильный ответ
130 02.0-23	9.3.3.22.1 б)	D
<p>Отверстия грузового танка танкера типа N имеют площадь поперечного сечения размером более 0,10 м². На какой высоте над уровнем палубы должны находиться эти отверстия?</p> <p>A 20 см. B 30 см. C 40 см. D 50 см.</p>		
130 02.0-24	9.3.3.21.3	A
<p>Откуда должны быть видны показания указателя уровня грузового танка?</p> <p>A С поста управления запорными устройствами. B Из рулевой рубки. C С центрального наблюдательного пункта перевалочной фирмы. D С любого места на судне.</p>		
130 02.0-25	9.3.3.25.8	C
<p>Система погрузочно-разгрузочных трубопроводов танкера типа N используется для подачи водяного балласта в грузовые танки. Какие положения применяются к всасывающим патрубкам?</p> <p>A Они должны быть оснащены быстродействующим клапаном. B Они должны быть оснащены самозакрывающимся клапаном. C Они должны находиться в пределах грузового пространства, но вне грузовых танков. D Они должны быть оснащены соединением стандарта C для самостоятельного трубопровода.</p>		
130 02.0-26	Базовые общие знания	C
<p>Что понимают под тронком на танкере?</p> <p>A Подпорку погрузочно-разгрузочного трубопровода. B Безопасную зону между машинным отделением и грузовыми танками. C Возвышение палубы, образуемой верхом танков, над планширом. D Поперечную прочность.</p>		
130 02.0-27	1.2.1	A
<p>Какое помещение танкера типа N относится к грузовому пространству?</p> <p>A Коффердам. B Машинное отделение. C Жилое помещение. D Носовая оконечность судна.</p>		

Перевозки танкерами

Целевая тема 2: Конструкция и оборудование

Номер	Источник	Правильный ответ
130 02.0-28	9.3.3.31.2	C
	На каком расстоянии от грузового пространства должны по меньшей мере находиться воздухозаборные отверстия двигателей внутреннего сгорания на борту танкера типа N?	
	A 0,50 м.	
	B 1,00 м.	
	C 2,00 м.	
	D 2,50 м.	
130 02.0-29	9.3.3.11.1	D
	Какова максимально допустимая вместимость грузового танка танкера, у которого L x B x C превышает 3 750 м ³ ?	
	A 200 м ³ .	
	B 280 м ³ .	
	C 350 м ³ .	
	D 380 м ³ .	
130 02.0-30	1.2.1	B
	Давление водяного столба какой высоты, в метрах, над палубой должна выдержать переборка танкера, чтобы она считалась водонепроницаемой в соответствии с требованиями ВОПОГ?	
	A 0,50 м.	
	B 1,00 м.	
	C 2,00 м.	
	D 4,00 м.	
130 02.0-31	9.3.3.11.1 с)	C
	Танкер оснащен грузовыми танками высокого давления. На какое рабочее давление должны быть по меньшей мере рассчитаны эти грузовые танки?	
	A 100 кПа.	
	B 200 кПа.	
	C 400 кПа.	
	D 500 кПа.	
130 02.0-32	9.3.3.11.3	D
	Где на танкере должен находиться коффердам?	
	A Только впереди в грузовом пространстве.	
	B Только сзади в грузовом пространстве.	
	C Сзади и впереди в грузовом пространстве, а также в середине корпуса.	
	D Сзади и спереди в грузовом пространстве.	
130 02.0-33	Исключен (2012).	

Перевозки танкерами

Целевая тема 2: Конструкция и оборудование

Номер	Источник	Правильный ответ
130 02.0-34	9.3.3.23.2	D
	Во сколько раз испытательное давление грузовых танков на борту танкера типа N должно по меньшей мере превышать расчетное давление?	
	A 0,75.	
	B 0,9.	
	C 1,1.	
	D 1,3.	
130 02.0-35	9.3.3.21.3	C
	Откуда на танкерах закрытого типа N должно быть видно, что давление в грузовом танке превышено или недостаточно?	
	A От заслонки соответствующего грузового танка.	
	B Из машинного отделения.	
	C С места на борту, с которого может быть прервана погрузка или разгрузка.	
	D С места на берегу, с которого может быть прервана погрузка или разгрузка.	
130 02.0-36	9.3.3	D
	В каких подразделах ВОПОГ изложены правила постройки танкеров типа N?	
	A 9.1.0.0–9.1.0.95.	
	B 9.2.0.0–9.2.0.95.	
	C 9.3.2.0–9.3.2.99.	
	D 9.3.3.0–9.3.3.99.	
130 02.0-37	9.3.3.21.1	D
	Какое устройство, согласно ВОПОГ, не является аварийным или контрольно-измерительным оборудованием для предотвращения перелива в танках?	
	A Указатель уровня.	
	B Устройство, предотвращающее перелив.	
	C Аварийно-предупредительный сигнализатор уровня.	
	D Алюминиевая измерительная линейка.	

Перевозки танкерами

Целевая тема 2: Конструкция и оборудование

Номер	Источник	Правильный ответ
130 02.0-38	9.3.3.22.4	С
Какими устройствами или оборудованием должны быть оснащены танкеры закрытого типа N?		
А Отверстиями для проб газа.		
В Отверстиями для взятия проб диаметром не менее 0,60 м.		
С Предохранительными клапанами, которые предотвращают возникновение недопустимого избыточного и недостаточного давления.		
D Клапанами, которые равномерно распределяют выходящие наружу газы.		
130 02.0-39	7.2.3.25.1, 7.2.3.25.2	D
С каким трубопроводом разрешается прочно соединять погрузочно-разгрузочный трубопровод танкера?		
А С топливным трубопроводом.		
В С трубопроводом для мытья палубы.		
С Трубопроводом для осушения коффердамов.		
D Ни с одним из названных в пунктах А, В и С трубопроводов.		
130 02.0-40	9.3.3.25.1	A
Где должны находиться на борту танкера грузовые насосы и относящиеся к ним погрузочно-разгрузочные трубопроводы?		
А В грузовом пространстве.		
В По меньшей мере на расстоянии 0,30 м над палубой.		
С Не на палубе.		
D На палубе.		
130 02.0-41	9.3.3.25.8 b)	B
Что на танкере типа N должно находиться на стыке трубопровода для подачи водяного балласта в грузовой танк с погрузочно-разгрузочным трубопроводом?		
А Быстродействующий выпускной клапан.		
В Невозвратный клапан.		
С Самозакрывающийся клапан.		
D Пламегаситель.		
130 02.0-42	9.3.3.25.7	A
Чем должны быть оснащены погрузочно-разгрузочные трубопроводы танкера типа N?		
А Устройствами для измерения давления на выходе насосов.		
В Перепускным клапаном.		
С Быстродействующим клапаном.		
D Пламегасителями.		

Перевозки танкерами

Целевая тема 2: Конструкция и оборудование

Номер	Источник	Правильный ответ
130 02.0-43	9.3.3.25.6	A
<p>Как должны быть сконструированы погрузочно-разгрузочные трубопроводы?</p> <p>A Они должны обладать необходимой упругостью, герметичностью и сопротивлением давлению при испытательном давлении.</p> <p>B Они должны быть рассчитаны на то же максимальное испытательное давление, что и грузовые танки.</p> <p>C Они должны быть оснащены клапанами избыточного и недостаточного давления, чтобы избежать слишком высокого или слишком низкого давления.</p> <p>D Они должны быть оснащены автоматическими заслонками, чтобы закрываться при слишком высокой скорости загрузки.</p>		
130 02.0-44	9.3.3.25.8 б)	D
<p>Погрузочный трубопровод используется для забора воды для промывки грузовых танков или для забора водяного балласта.</p> <p>Какая арматура должна быть установлена на стыке между трубопроводом, предназначенным для забора воды, и погрузочным трубопроводом?</p> <p>A Заслонка.</p> <p>B Шаровая заслонка.</p> <p>C Самозакрывающийся клапан.</p> <p>D Невозвратный клапан.</p>		
130 02.0-45	9.3.3.23.3	C
<p>Каким должно быть минимальное значение испытательного давления для погрузочно-разгрузочных трубопроводов типа N?</p> <p>A 100 кПа.</p> <p>B 500 кПа.</p> <p>C 1 000 кПа.</p> <p>D 2 000 кПа.</p>		
130 02.0-46	Исключен (01.01.2007).	
130 02.0-47	9.3.3.25.4 б)	B
<p>До какого места в грузовом танке танкеров закрытого типа N должны доходить погрузочно-разгрузочные трубопроводы?</p> <p>A Непосредственно под палубой.</p> <p>B До дна.</p> <p>C До стенки борта.</p> <p>D До передней переборки.</p>		

Перевозки танкерами

Целевая тема 2: Конструкция и оборудование

Номер	Источник	Правильный ответ
130 02.0-48	9.3.3.11.3	D
Для чего служат коффердамы?		
A Они служат кладовым помещением.		
B Они служат дополнительным грузовым танком.		
C Они служат сточной цистерной.		
D Они отделяют носовую и кормовую части судна от грузовых танков.		
130 02.0-49	8.1.2.3 u)	B
Для танкеров типа N требуется, в частности, документация по электрическим установкам и оборудованию, установленным в грузовом пространстве.		
Какие из нижеприведенных данных не требуется указывать?		
A Оборудование и места размещения.		
B Размеры и мощность.		
C Тип защиты, тип защиты от взрывов.		
D Учреждение, проводящее испытания, и номер свидетельства о допущении.		
130 02.0-50	7.2.3.31.1	C
Какую температуру вспышки должно иметь топливо (помимо СПГ), на котором работают двигатели внутреннего сгорания танкеров, перевозящих опасные грузы?		
A Не более 23 °C.		
B Не более 50 °C.		
C Более 55 °C.		
D Соответствующих предписаний нет.		
130 02.0-51	9.3.3.10.4	C
Какова на танкерах минимальная высота нижней кромки дверных проемов в боковых стенах надстроек и минимальная высота комингсов входных люков подпалубных помещений?		
A 0,30 м.		
B 0,40 м.		
C 0,50 м.		
D 0,60 м.		

Перевозки танкерами

Целевая тема 2: Конструкция и оборудование

<i>Номер</i>	<i>Источник</i>	<i>Правильный ответ</i>
130 02.0-52	9.3.3.11.3 а)	В
<p>Чем на танкере должны быть отделены подпалубные служебные помещения, расположенные за пределами грузового пространства, от грузовых танков?</p> <p>А Помещением носового подруливающего устройства.</p> <p>В Коффердамом.</p> <p>С Машинным отделением.</p> <p>D Водонепроницаемой переборкой.</p>		

Перевозки танкерами

Целевая тема 3: Обработка грузовых танков и смежных помещений

Номер	Источник	Правильный ответ
130 03.0-01	5.4.1.1.6.5	B
<p>Кто считается отправителем порожних неочищенных грузовых танков танкеров?</p> <p>A Собственник последнего груза.</p> <p>B Судоводитель.</p> <p>C Будущий отправитель нового груза.</p> <p>D Судходная компания.</p>		
130 03.0-02	7.2.3.20.1	D
<p>Танкер типа N с вкладными грузовыми танками, которые не являются изолированными, разгружен.</p> <p>Разрешается ли использовать междубортные и междудонные пространства для заполнения водяным балластом?</p> <p>A Нет, это разрешается только при перевозке веществ, для которых не предписано судно с вкладными грузовыми танками.</p> <p>B Нет, заполнение водяным балластом не разрешается осуществлять и при порожних рейсах.</p> <p>C Да, но только если все грузовые танки опорожнены и дегазированы, при условии, что это было учтено при расчетах остойчивости неповрежденного судна и аварийной остойчивости и что заполнение не запрещено в колонке 20 таблицы C подраздела 3.2.3.2.</p> <p>D Да, заполнение водяным балластом в этом случае допустимо, при условии, что это было учтено при расчетах остойчивости неповрежденного судна и аварийной остойчивости и что заполнение не запрещено в колонке 20 таблицы C подраздела 3.2.3.2.</p>		
130 03.0-03	7.2.4.22.2	D
<p>На танкере перевозятся вещества класса 3, для которых требуется защита от взрывов.</p> <p>Разрешается ли открытие крышек люков грузовых танков во время перевозки?</p> <p>A Да, но только при соблюдении требований подраздела 7.2.4.22.</p> <p>B Да, но только на короткое время для проверки.</p> <p>C Да, но только если концентрация газа составляет менее 50% от нижнего взрывоопасного предела.</p> <p>D Нет.</p>		

Перевозки танкерами

Целевая тема 3: Обработка грузовых танков и смежных помещений

Номер	Источник	Правильный ответ
130 03.0-04	8.3.5	В
<p>Прежде чем на борту танкеров будет разрешено начать ремонтные работы и работы по техническому обслуживанию, которые требуют применения огня или электрического тока, или при проведении которых могут образоваться искры, должно иметься разрешение или свидетельство, подтверждающее, что судно полностью дегазировано.</p> <p>Кем выдается такое разрешение?</p> <p>А Пожарной командой.</p> <p>В Местным компетентным органом.</p> <p>С Классификационным обществом.</p> <p>Д Речной полицией.</p>		
130 03.0-05	7.2.3.7.1.3	С
<p>Когда может производиться дегазация танкеров на ходу?</p> <p>А Для всех веществ без ограничений.</p> <p>В Только вблизи резервуарных парков.</p> <p>С При названных в пункте 7.2.3.7.1.3 условиях.</p> <p>Д При названных в пункте 7.1.3.7.1.3 условиях.</p>		
130 03.0-06	Базовые общие знания	В
<p>В газоотводном трубопроводе закрытого танкера установлены пламегасители. Пламегасители в отверстиях грузовых танков загрязнены.</p> <p>Что может произойти при загрузке?</p> <p>А Грузовой танк не заполнится до конца.</p> <p>В Грузовой танк будет деформирован («раздут»).</p> <p>С Давление будет снижено через выравнивающие давление отверстия крышек грузовых танков.</p> <p>Д Быстродействующий клапан будет поврежден.</p>		
130 03.0-07	9.3.3.26.2	С
<p>Какова максимальная вместимость цистерны для сбора остатков груза на танкерах типа N?</p> <p>А 20 м³.</p> <p>В 25 м³.</p> <p>С 30 м³.</p> <p>Д 35 м³.</p>		

Перевозки танкерами

Целевая тема 3: Обработка грузовых танков и смежных помещений

Номер	Источник	Правильный ответ
130 03.0-08	Базовые общие знания, 1.2.1	В
Для чего на танкерах имеются осушительные трубопроводы?		
А Чтобы можно было оптимально заполнить грузовые танки.		
В Чтобы можно было оптимально разгружать грузовые танки и погрузочно-разгрузочные трубопроводы.		
С Чтобы можно было в случае необходимости нагреть груз.		
D Чтобы можно было простым способом погрузить несколько партий.		
130 03.0-09	1.2.1	В
Для чего устанавливается система для зачистки на танкере?		
А Для продувки грузовых танков.		
В Для максимально возможного опорожнения грузовых танков.		
С Для отапливания грузовых танков.		
D Для дополнительного заполнения грузовых танков.		
130 03.0-10	Базовые общие знания	D
Какая опасность возникает при подаче береговым сооружением сжатого воздуха в погрузочный трубопровод?		
А Груз может изменить свою окраску.		
В Судно может опрокинуться.		
С Этот процесс не создает никакой опасности для судна.		
D Грузовые танки могут деформироваться.		
130 03.0-11	7.2.4.25.4	С
Нужно ли опорожнять погрузочно-разгрузочные трубопроводы после каждой загрузки?		
А Нет, это даже запрещено.		
В Нет, это решает судоводитель. Он может делать это из соображений безопасности.		
С Да.		
D Да, если этого требует береговое сооружение.		
130 03.0-12	7.2.3.7.1.4, 7.2.3.7.2.4	В
Дегазация грузовых танков должна быть прекращена, если за пределами грузового пространства, перед жилыми помещениями можно ожидать скопления опасных газов.		
При какой опасной концентрации газов нужно прекращать дегазацию?		
А Более 30% от нижнего взрывоопасного предела.		
В Более 20% от нижнего взрывоопасного предела.		
С Более 10% от нижнего взрывоопасного предела.		
D Более 50% от нижнего взрывоопасного предела.		

Перевозки танкерами

Целевая тема 3: Обработка грузовых танков и смежных помещений

Номер	Источник	Правильный ответ
130 03.0-13	7.2.3.7.1.1	В
Где можно осуществлять дегазацию стоящих на приколе танкеров?		
А На каждом рейде.		
В В местах, утвержденных компетентным органом.		
С В каждом нефтяном порту.		
D На каждом месте стоянки судна за пределами жилых территорий.		
130 03.0-14	Базовые общие знания	С
Судно, оснащенное нагревательными спиралями, должно отправиться на верфь.		
Зачем промывают нагревательные спирали?		
А Чтобы удостовериться, что система подогрева груза готова к эксплуатации.		
В Чтобы удостовериться, что нагревательные спирали устойчивы против воздействия сжатым воздухом.		
С Чтобы удостовериться, что в результате утечки в нагревательных спиралях нет остатков груза.		
D Чтобы удостовериться, что нагревательные спирали не засорены.		
130 03.0-15	Исключен (19.09.2018)	
130 03.0-16	9.3.3.26.2	В
Какова максимальная вместимость цистерны для сбора остатков груза?		
А 20 м ³ .		
В 30 м ³ .		
С 25 м ³ .		
D 35 м ³ .		

Перевозки танкерами

Целевая тема 3: Обработка грузовых танков и смежных помещений

Номер	Источник	Правильный ответ
130 03.0-17	7.2.3.7.1.3	C
<p>Порожний танкер, который перевозил № ООН 1208 ГЕКСАН, класс 3, классификационный код F1, должен на ходу произвести дегазацию своих грузовых танков.</p> <p>Какова максимально разрешенная концентрация газов, которая через пламегасители выводится в окружающий воздух?</p> <p>A < 70% от нижнего взрывоопасного предела. B < 60% от нижнего взрывоопасного предела. C < 50% от нижнего взрывоопасного предела. D < 55% от нижнего взрывоопасного предела.</p>		
130 03.0-18	7.2.3.7.1.2	D
<p>Танкер перевозил № ООН 2054 МОРФОЛИН (класс 8, группа упаковки I). Была произведена дегазация грузовых танков на ходу судна.</p> <p>Какова максимально разрешенная концентрация вещества в выпускаемой смеси на выходе?</p> <p>A < 50% от нижнего предела взрываемости. B < 30% от нижнего предела взрываемости. C < 20% от нижнего предела взрываемости. D < 10% от нижнего предела взрываемости.</p>		
130 03.0-19	1.2.1	D
<p>Должны ли цистерны для сбора остатков груза закрываться крышками?</p> <p>A Нет, но они должны быть жаростойкими. B Нет, но они должны быть просты в обращении и маркированы. C Да, но только если их вместимость составляет более 2 м³. D Да.</p>		
130 03.0-20	7.2.4.22.1	C
<p>При каких условиях разрешается снимать пламегасители для их очистки?</p> <p>A Ни при каком условии. B Если это предусмотрено в свидетельстве о допущении. C Если грузовые танки пусты, дегазированы, в них упало давление и концентрация легковоспламеняющихся газов в грузовых танках составляет менее 10% нижнего предела взрываемости. D Если это предусмотрено в письменных инструкциях.</p>		

Перевозки танкерами

Целевая тема 3: Обработка грузовых танков и смежных помещений

Номер	Источник	Правильный ответ
130 03.0-21	7.2.3.1.4, 7.2.4.22.1	В
<p>Грузовой танк был очищен от № ООН 1294 Толуола. В него нужно войти для проведения дальнейших работ по очистке, но вначале эксперт, упомянутый в подразделе 8.2.1.2 ВОПОГ, должен осуществить измерение.</p> <p>При каких условиях он может осуществить это измерение?</p> <p>А Если грузовой танк вымыт и продут сухим способом.</p> <p>В Если он снабжен дыхательным аппаратом, подходящим для перевозимого вещества.</p> <p>С Если в грузовом танке упало давление.</p> <p>D Если он имеет перчатки и в грузовом танке упало давление.</p>		
130 03.0-22	Базовые общие знания	А
<p>Какая опасность может возникнуть, если грузовой танк чистят с помощью прибора высокого давления?</p> <p>А Опасность статического заряда.</p> <p>В Опасность того, что водная струя пробьет стенку танка.</p> <p>С Полное отсутствие опасности.</p> <p>D Опасность загрязнения продукта.</p>		
130 03.0-23	Таблица С, колонка 20, примечание 8	С
<p>Танкер имеет междубортовые и междудонные пространства. Все грузовые танки судна нагружены продуктом № ООН 1780 ФУМАРИЛХЛОРИДОМ.</p> <p>Могут ли междубортовые пространства быть заполнены водой до 90%?</p> <p>А Да, это разрешено.</p> <p>В Да, это разрешено, но только если междубортовые пространства заполнены питьевой водой.</p> <p>С Нет, в случае этого груза наполнение водой междубортовых пространств не разрешается.</p> <p>D Нет, наполнение водой междубортовых пространств никогда не разрешается, если грузовые танки загружены.</p>		

Перевозки танкерами

Целевая тема 3: Обработка грузовых танков и смежных помещений

Номер	Источник	Правильный ответ
130 03.0-24	7.2.4.13.1	В
<p>Танкер разгружен. Остается несколько литров в грузовых танках. Следует очистить грузовые танки.</p> <p>На что необходимо обратить внимание, если желательно поместить остатки груза в цистерну для сбора остатков груза, в которой уже находится другой продукт?</p>		
<p>A Необходимо получить от компетентного органа разрешение залить эти два продукта в одну и ту же цистерну.</p> <p>B Необходимо удостовериться, что оба вещества не вступают друг с другом в опасную реакцию.</p> <p>C Необходимо сначала рассчитать величину средней плотности продуктов.</p> <p>D Необходимо спросить совета у органа по удалению, сбору и утилизации отходов, назначенного компетентным органом.</p>		
130 03.0-25	9.3.3.26.2	С
<p>Каким условиям должен удовлетворять грузовой танк закрытого танкера типа N?</p>		
<p>A Он должен быть оснащен двумя выпускными клапанами.</p> <p>B Он должен быть оснащен выпускным клапаном и вакуумным клапаном.</p> <p>C Он должен быть оснащен выпускным клапаном, вакуумным клапаном и устройством для измерения степени наполнения.</p> <p>D Он должен быть оснащен выпускным клапаном, вакуумным клапаном и устройством предотвращения перелива.</p>		
130 03.0-26	8.3.5	С
<p>Для чего служит свидетельство о проведении полной дегазации?</p>		
<p>A Для подтверждения того, что грузовые танки были объявлены судоводителем чистыми после осуществления измерений.</p> <p>B Для подтверждения того, что все помещения на борту подверглись измерениям и были признаны чистыми.</p> <p>C Для подтверждения того, что на борту судна можно работать без опасности, обусловленной ранее перевозимым грузом.</p> <p>D Для подтверждения того, что грузовые танки чисты и что в них можно загрузить № ООН 1202 ТОПЛИВО ДИЗЕЛЬНОЕ или ГАЗОЙЛЬ или ТОПЛИВО ПЕЧНОЕ ЛЕГКОЕ.</p>		

Перевозки танкерами

Целевая тема 3: Обработка грузовых танков и смежных помещений

Номер	Источник	Правильный ответ
130 03.0-27	7.2.3.7.1.5, 7.2.3.7.2.5	D
<p>После дегазации грузовых танков судоводитель хочет снять сигнализацию, предписанную в таблице С подраздела 3.2.3.1 (синий(ие) конус(ы) или синий(ие) огонь (огни)).</p> <p>Какой может быть максимальная концентрация легковоспламеняющихся газов?</p> <p>A 5% от нижнего взрывоопасного предела. B 10% от нижнего взрывоопасного предела. C 15% от нижнего взрывоопасного предела. D 20% от нижнего взрывоопасного предела.</p>		
130 03.0-28	Исключен (19.09.2018).	
130 03.0-29	7.2.3.42.2	C
<p>Танкер должен перевозить груз в нагретом состоянии.</p> <p>Чем согласно ВОПОГ должен (должны) быть оснащен(ы) грузовой(ые) танк(и)?</p> <p>A Гигрометром. B Манометром для измерения пониженного давления. C Термометром. D Манометром для измерения повышенного давления.</p>		
130 03.0-30	7.2.3.42.2, 9.3.3.21.1	A
<p>Танкер открытого типа N с пламегасителями перевозит вещество, для которого в колонке 9 таблицы С подраздела 3.2.3.2 предписывается система подогрева груза.</p> <p>Должны ли грузовые танки быть оснащены термометром?</p> <p>A Да, это требуется при перевозке этого вещества. B Нет, на судах типа N никогда нет необходимости оснащать грузовые танки термометром. C Да, на судах типа N грузовые танки всегда должны быть оснащены термометром. D Нет, это не является необходимым, если только это требование не упомянуто в письменных инструкциях.</p>		

Перевозки танкерами

Целевая тема 3: Обработка грузовых танков и смежных помещений

Номер	Источник	Правильный ответ
130 03.0-31	3.2.3.2, таблица С, 7.2.3.42.2, 9.3.3.21.1	D
<p>Танкер открытого типа N с пламегасителями перевозит № ООН 1229 МЕЗИТИЛОКСИД.</p> <p>Должны ли грузовые танки быть оснащены термометром при перевозке этого вещества?</p> <p>A Да, это требуется при перевозке этого продукта.</p> <p>B Нет, на судах типа N никогда нет необходимости оснащать грузовые танки термометром.</p> <p>C Да, на судах типа N грузовые танки всегда должны быть оснащены термометром.</p> <p>D Нет, это не является необходимым для перевозки данного продукта.</p>		
130 03.0-32	3.2.3.2, таблица С	B
<p>Танкер типа N, не имеющий возможности подогревать груз, должен перевезти следующий груз: № ООН 1779 КИСЛОТА МУРАВЬИНАЯ.</p> <p>При какой температуре наружного воздуха данное судно не имеет права перевозить этот продукт?</p> <p>A 15 °C.</p> <p>B 12 °C.</p> <p>C 20 °C.</p> <p>D 10 °C.</p>		
130 03.0-33	3.2.3.2, таблица С	C
<p>Танкер перевозит № ООН 2215 АНГИДРИД МАЛЕИНОВЫЙ РАСПЛАВЛЕННЫЙ. Для этого вещества не требуется защита от взрывов.</p> <p>Какова согласно ВОПОГ максимально допустимая температура перевозки?</p> <p>A 15 °C.</p> <p>B 72 °C.</p> <p>C 88 °C.</p> <p>D 90 °C.</p>		

Перевозки танкерами

Целевая тема 4: Методы проведения измерений и взятия проб

Номер	Источник	Правильный ответ
130 04.0-01	7.2.4.22.3	В
<p>Можно ли на закрытом танкере типа N открывать во время погрузки отверстия для взятия проб в грузовых танках?</p>		
<p>А Да, но только в грузовых танках, загруженных менее опасными веществами, например бензином, для которых в колонке 13 таблицы С подраздела 3.2.3.2 требуется защита от взрывов. Особые требования и условия соблюдать не нужно.</p>		
<p>В Да, но только в грузовых танках, загруженных опасными веществами, для которых в колонке 19 таблицы С подраздела 3.2.3.2 предписана сигнализация в виде одного или двух синих конусов или синих огней, если погрузка была приостановлена не менее 10 минут назад.</p>		
<p>С Да, но отверстия для взятия проб разрешается открывать только с согласия перевалочного пункта. При этом лицо, которое открывает отверстия для взятия проб, должно быть защищено от опасностей, исходящих от груза.</p>		
<p>D Нет, открывать отверстия для взятия проб запрещено, так как все закрытые танкеры должны быть оснащены указателями уровня.</p>		
130 04.0-02	7.2.4.22.1, 7.2.4.22.3	С
<p>После загрузки танкера, несущего сигнализацию в виде одного синего конуса или огня, нужно взять пробу груза.</p>		
<p>Не ранее какого момента можно открыть отверстие для взятия проб?</p>		
<p>А Как только процесс погрузки будет закончен и в грузовых танках упадет давление.</p>		
<p>В Только когда будут представлены погрузочные документы.</p>		
<p>С Когда пройдет по меньшей мере 10 минут после приостановки погрузки и в соответствующих грузовых танках упадет давление.</p>		
<p>Д Через 30 минут после окончания погрузки.</p>		
130 04.0-03	3.2.3.2, таблица С, 8.1.5.1	В
<p>Какое оборудование должно иметься на танкерах, поскольку оно требуется в таблице С подраздела 3.2.3.2?</p>		
<p>А Автономный дыхательный аппарат.</p>		
<p>В Индикатор легковоспламеняющихся газов.</p>		
<p>С Газоанализатор на азот.</p>		
<p>Д Спасательную лебедку.</p>		

Перевозки танкерами

Целевая тема 4: Методы проведения измерений и взятия проб

Номер	Источник	Правильный ответ
130 04.0-04	3.2.3.2, таблица С, 8.1.5.1	А
	Какое оборудование должно иметься на борту танкеров, поскольку оно требуется в части 8 и в таблице С подраздела 3.2.3.2? А Индикатор легковоспламеняющихся газов. В Термометр. С Газоанализатор на азот. D Кислородометр.	
130 04.0-05	7.2.3.1.4, 7.2.3.1.5, 7.2.3.1.6	В
	Что из ниженазванной аппаратуры не относится к приборам для измерения концентрации опасных газов или паров перед входением в грузовые танки, коффердамы и прочие закрытые помещения? А Индикатор легковоспламеняющихся газов. В Термометр. С Токсиметр. D Кислородометр.	
130 04.0-06	Базовые общие знания	В
	Неизвестно, какой груз перевозился в грузовом танке в последний раз. Грузовой танк измеряется с помощью индикатора легковоспламеняющихся газов. Прибор показывает, что опасности взрыва нет. Допустимо ли входение в грузовой танк без автономного дыхательного аппарата? А Да, потому что опасность взрыва отсутствует. В Нет, потому что в нем могут находиться токсичные газы. С Нет, там могло бы быть слишком мало азота. D Нет, там могло бы быть слишком много кислорода.	
130 04.0-07	7.2.3.1.6	С
	Грузовой танк освобожден от токсичных газов. Ниже какого уровня должна быть концентрация газа и легковоспламеняющихся паров, выделяемых грузом, в этом танке, чтобы можно было в него войти для проведения очистки? А 25% от нижнего взрывоопасного предела. В 33% от нижнего взрывоопасного предела. С 10% от нижнего взрывоопасного предела. D 70% от нижнего взрывоопасного предела.	

Перевозки танкерами

Целевая тема 4: Методы проведения измерений и взятия проб

Номер	Источник	Правильный ответ
130 04.0-08	Базовые общие знания	A
<p>Необходимо в порожнем грузовом танке, в котором до этого находился бензин, с помощью индикатора легковоспламеняющихся газов проверить, существует ли опасность взрыва.</p> <p>На какой высоте следует осуществлять измерения?</p> <p>A Непрерывно: в верхней части, на половине высоты и на днище грузового танка.</p> <p>B В верхней части грузового танка.</p> <p>C На половине высоты грузового танка.</p> <p>D Прямо над отверстием для взятия проб.</p>		
130 04.0-09	Базовые общие знания	C
<p>Почему ни в коем случае не разрешается во время взятия пробы, которое осуществляется через отверстие для взятия проб, из соображений безопасности использовать нейлоновый шнур?</p> <p>A Вследствие воздействия продукта шнур может порваться.</p> <p>B Бутылка для взятия проб может выскользнуть при использовании нейлонового шнура.</p> <p>C При использовании нейлонового шнура может образоваться электростатический заряд.</p> <p>D Использование нейлонового шнура специально запрещается в ВОПОГ.</p>		
130 04.0-10	3.2.3.2, таблица С	A
<p>После загрузки № ООН 1203 БЕНЗИНА МОТОРНОГО нужно взять пробу.</p> <p>Какое устройство для взятия проб нужно по меньшей мере использовать?</p> <p>A Отверстие для взятия проб.</p> <p>B Закрытое устройство для взятия проб.</p> <p>C Закрытое устройство для взятия проб с расширительным тронком.</p> <p>D Частично закрытое устройство для взятия проб.</p>		
130 04.0-11	3.2.3.2, таблица С, 7.2.4.16.8, 8.1.5.1	B
<p>Судно загружено № ООН 1718 КИСЛОТОЙ БУТИЛФОСФОРНОЙ.</p> <p>Необходимо взять пробу груза.</p> <p>Какие индивидуальные средства защиты следует как минимум иметь на себе согласно ВОПОГ?</p> <p>A Защитные очки, защитные перчатки, защитные сапоги и защитный костюм, а также подходящий фильтрующий дыхательный аппарат.</p> <p>B Защитные очки, защитные перчатки, защитные сапоги и защитный костюм.</p> <p>C Защитную одежду и защитные сапоги.</p> <p>D Подходящий фильтрующий дыхательный аппарат.</p>		

Перевозки танкерами

Целевая тема 4: Методы проведения измерений и взятия проб

Номер	Источник	Правильный ответ
130 04.0-12	3.2.3.2, таблица С, 7.2.4.22.3	С
<p>На танкере в двух грузовых танках находится № ООН 1100 АЛЛИЛХЛОРИД и в шести других – № ООН 1213 ИЗОБУТИЛАЦЕТАТ. Разрешается ли брать пробу № ООН 1213 ИЗОБУТИЛАЦЕТАТА через закрытое отверстие для взятия проб?</p>		
<p>А Нет, потому что в колонке 19 таблицы С подраздела 3.2.3.2 указано, что наличие открытого отверстия для взятия проб обязательно.</p>		
<p>В Нет, потому что в колонке 19 таблицы С подраздела 3.2.3.2 указано, что наличие частично открытого отверстия для взятия проб обязательно.</p>		
<p>С Да.</p>		
<p>D Да, но только с разрешения компетентного органа.</p>		
130 04.0-13	3.2.3.2, таблица С, 7.2.4.22.1	С
<p>Последним грузом судна был № ООН 2282 ГЕКСАНОЛЫ, и необходимо очистить грузовые танки. Не ранее какого момента можно согласно ВОПОГ открывать крышки грузовых танков?</p>		
<p>А После того, как в грузовом танке произошло падение давления.</p>		
<p>В После того, как в грузовом танке была осуществлена полная дегазация, и в нем больше не имеется взрывоопасной смеси.</p>		
<p>С После того, как в грузовом танке была осуществлена дегазация и концентрация в нем легковоспламеняющихся газов стала составлять менее 10% нижнего предела взрываемости.</p>		
<p>D После того, как в грузовом танке произошло падение давления и концентрация в нем легковоспламеняющихся газов стала составлять менее 20% нижнего предела взрываемости.</p>		

Перевозки танкерами

Целевая тема 6: Погрузка, разгрузка и перевозка

Номер	Источник	Правильный ответ
130 06.0-01	3.2, 3.1	С
<p>Что означает «конструкция грузового танка 3» согласно подразделу 3.2.3.2, таблица С?</p> <p>А Грузовой танк высокого давления. В Закрытый грузовой танк. С Открытый грузовой танк с пламегасителем. D Открытый грузовой танк.</p>		
130 06.0-02	1.1.2.1	В
<p>Неочищенный порожний танкер типа N перевез бензин и после этого должен перевезти газойль. Какие предписания должно соблюдать судно?</p> <p>А Только предписания части 2. В Все соответствующие предписания ВОПОГ. С Предписания части 7, раздел 7.1.1. D Письменные инструкции, касающиеся последнего груза.</p>		
130 06.0-03	8.3.1	А
<p>Танкер загружен № ООН 1203 БЕНЗИН МОТОРНЫЙ. Разрешается ли судоводителю взять с собой лиц, не входящих в состав экипажа, обычно не живущих на судне или не находящихся на судне в служебных целях?</p> <p>А Нет, ни в коем случае. В При условии согласия отправителя бензина. С Да, но не более двух лиц. D Только с настоятельного согласия судовладельца.</p>		
130 06.0-04	7.2.3.1.1	D
<p>Для того чтобы констатировать, что переборка со стороны перевозимого груза является непроницаемой, следует осмотреть порожние коффердамы танкера. В какие промежутки следует провести эту проверку?</p> <p>А После загрузки. В По крайней мере три раза в неделю. С Утром и вечером. D Один раз в день.</p>		

Перевозки танкерами

Целевая тема 6: Погрузка, разгрузка и перевозка

Номер	Источник	Правильный ответ
130 06.0-05	1.6.7.2, 7.2.3.20.1	С
	Разрешается ли заполнение коффердамов танкеров балластной водой?	
	A Да, но только при рейсе на каналах.	
	B Да, коффердамы считаются грузовым танком в смысле ВОПОГ.	
	C Нет, с оговоркой временных предписаний согласно подразделу 1.6.7.2.	
	D Нет, коффердамы разрешается использовать только в качестве цистерн для остатков груза.	
130 06.0-06	3.2.3.2, таблица С, 7.2.4.21.3	С
	Танкер типа N загружается веществом класса 3. Как Вы сможете определить максимально допустимую степень наполнения?	
	A На основании свидетельства о допущении.	
	B На основании транспортных документов.	
	C На основании таблицы С, свидетельства о допущении и формулы, приводимой в пункте 7.2.4.21.3.	
	D На основании письменных инструкций.	
130 06.0-07	3.2.3.2, таблица С	D
	Какова максимально допустимая степень наполнения для № ООН 1203 БЕНЗИН МОТОРНЫЙ?	
	A 75%.	
	B 91%.	
	C 95%.	
	D 97%.	
130 06.0-08	3.2.3.2, таблица С, 7.2.4.21	B
	Где Вы найдете в ВОПОГ положения о максимально допустимой степени наполнения танкеров?	
	A В пунктах 9.3.2.21.1 и 9.3.2.21.2.	
	B В подразделах 3.2.3.2, таблица С, и 7.2.4.21.	
	C В разделе 1.2.1.	
	D Это записано не в ВОПОГ, а в свидетельстве о допущении.	
130 06.0-09	3.2.3.2, таблица С, 7.2.4.21	С
	Где предписано, до какой степени наполнения разрешается заполнять грузовой танк танкера?	
	A См. ЕПСВВП.	
	B См. письменные инструкции.	
	C См. подразделы 3.2.3.2, таблица С, и 7.2.4.21 ВОПОГ.	
	D См. свидетельство о допущении.	

Перевозки танкерами

Целевая тема 6: Погрузка, разгрузка и перевозка

Номер	Источник	Правильный ответ
130 06.0-10	7.2.4.22.1, 7.2.4.22.5	В
<p>Танкер перевозит вещество, для которого предписана сигнализация в виде синего конуса.</p> <p>Разрешается ли открывать кожухи пламегасителей для монтажа или демонтажа последних?</p> <p>A Да, это всегда разрешено, если в грузовых танках упало давление.</p> <p>B Да, но лишь в случае, если разгруженные грузовые танки были дегазированы и концентрация легковоспламеняющихся газов в грузовых танках составляет менее 10% нижнего предела взрываемости.</p> <p>C Да, однако только с согласия береговой установки.</p> <p>D Нет, это запрещено.</p>		
130 06.0-11	7.2.4.2.3	А
<p>Разрешается ли во время разгрузки опасных грузов, для которых согласно колонке 17 таблицы С подраздела 3.2.3.2 предусмотрена защита против взрывов, одновременно осуществлять заправку?</p> <p>A Только в случае судов снабжения, если соблюдаются предписания в отношении защиты против взрывов, применимые к опасному грузу.</p> <p>B Решение принимается по усмотрению компании по перевалке грузов.</p> <p>C Только в дневное время.</p> <p>D Для открытых закрытых танкеров типа N – да, для остальных – нет.</p>		
130 06.0-12	7.2.4.76	В
<p>Разрешается ли использовать полимерные тросы для швартования во время погрузки или разгрузки закрытого танкера типа N?</p> <p>A Разрешается использовать только стальные тросы.</p> <p>B Только если от сноса по течению судно удерживается стальными тросами.</p> <p>C В акваториях портов предписано использовать исключительно стальные тросы.</p> <p>D Только при погрузке или разгрузке грузов, для перевозки которых не требуется синий огонь/синий конус.</p>		
130 06.0-13	3.2.3.2, таблица С	D
<p>Какова максимально допустимая степень наполнения при перевозке № ООН 2031 КИСЛОТА АЗОТНАЯ, кроме красной дымящей, с содержанием азотной кислоты не менее 65% и не более 70%.</p> <p>A 90%.</p> <p>B 95%.</p> <p>C 96%.</p> <p>D 97%.</p>		

Перевозки танкерами

Целевая тема 6: Погрузка, разгрузка и перевозка

Номер	Источник	Правильный ответ
130 06.0-14	3.2.3.2, таблица С	С
	Танкер должен перевезти № ООН 1301 ВИНИЛАЦЕТАТ СТАБИЛИЗИРОВАННЫЙ. Какую сигнализацию должен нести этот танкер?	
	A Днем двумя синими конусами и ночью двумя синими огнями.	
	B При всех грузах класса 3 всегда нужно использовать синий огонь или синий конус.	
	C Судно должно нести сигнализацию в виде синего огня или синего конуса.	
	D Для этого опасного груза не предписано никакой сигнализации.	
130 06.0-15	3.2.3.2, таблица С, 7.2.3.7.5	А
	Танкер перевозил груз бензина и затем был разгружен. Грузовые танки еще не очищены. Что происходит с сигнализацией в виде синего огня/синего конуса?	
	A Она остается без изменений.	
	B Ее нужно удалить.	
	C Ее можно в зависимости от целесообразности сохранить или удалить.	
	D Ее нужно поместить на половине высоты.	
130 06.0-16	Базовые общие знания	D
	Может ли повыситься уровень жидкого груза в закрытом грузовом танке во время перевозки?	
	A Нет.	
	B Да, но только при сильном волнении.	
	C Да, но только при снижении атмосферного давления (неблагоприятные метеоусловия).	
	D Да, прежде всего, если жидкий груз нагреется (например, под воздействием солнечного излучения).	
130 06.0-17	Базовые общие знания	B
	Почему грузовые танки не разрешается наполнять до краев?	
	A Потому что груз не мог бы при волнении свободно перемещаться (переливался бы через край).	
	B Потому что жидкость при нагревании расширяется; она может причинить ущерб судну или/и вылиться из танка.	
	C «Погрузке до краев» ничто не препятствует.	
	D Потому что «погрузка до краев» потребовала бы слишком много времени. Это привело бы к несоразмерно долгому пребыванию на перевалочных пунктах.	

Перевозки танкерами

Целевая тема 6: Погрузка, разгрузка и перевозка

Номер	Источник	Правильный ответ
130 06.0-18	7.2.4.1	С
<p>Какие существуют предписания в отношении перевозки упаковок опасных грузов на танкерах?</p> <p>A Перевозка упаковок на танкерах запрещена.</p> <p>B Перевозка упаковок на танкерах разрешена, если не превышаются освобожденные количества.</p> <p>C Запрещено перевозить в грузовом пространстве упаковки, за исключением остатков груза, остаточного груза и отстоев, которые должны содержаться не более чем в шести утвержденных контейнерах средней грузоподъемности для массовых грузов, контейнерах-цистернах или переносных цистернах максимальной вместимостью до 2 м³, а также не более 30 проб груза.</p> <p>D Максимально допустимы 50 000 кг, однако с соблюдением запрещений в Отношении совместной погрузки.</p>		
130 06.0-19	Базовые общие знания	В
<p>Порожний грузовой танк вместимостью 200 м³ закрывают так, что воздух больше не может выходить. После этого в этот грузовой танк закачиваются 20 м³ жидкости.</p> <p>Каково приблизительно абсолютное давление в грузовом танке после налива жидкости?</p> <p>A 100 кПа.</p> <p>B 110 кПа.</p> <p>C 180 кПа.</p> <p>D 220 кПа.</p>		
130 06.0-20	Базовые общие знания	В
<p>Порожний грузовой танк вместимостью 300 м³ закрывают так, что воздух больше не может выходить. После этого в него закачивают 15 м³ жидкости.</p> <p>Каково приблизительно абсолютное давление в грузовом танке после налива жидкости?</p> <p>A Менее 100 кПа.</p> <p>B Более 100 кПа.</p> <p>C Абсолютное давление.</p> <p>D Давление не возрастет.</p>		

Перевозки танкерами

Целевая тема 6: Погрузка, разгрузка и перевозка

Номер	Источник	Правильный ответ
130 06.0-21	Базовые общие знания	А

Жидкость в цистерне на берегу (см. чертеж) имеет ту же плотность, что и вода. Заслонки грузового танка судна закрыты.

Какое избыточное давление приходится на погрузочный трубопровод?

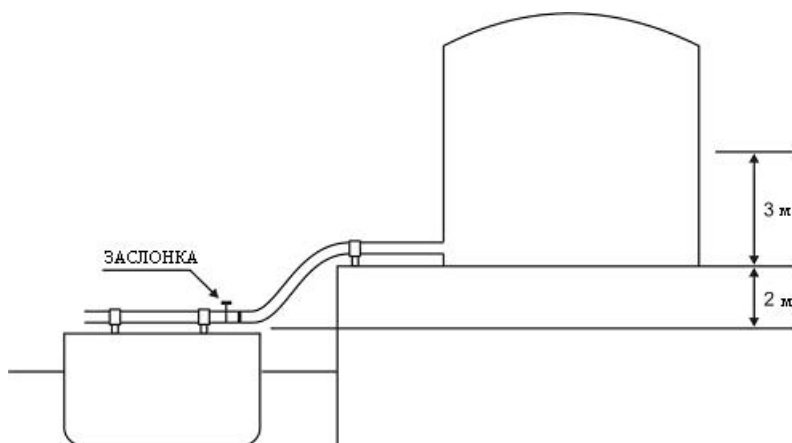

- А 50 кПа.
- В 100 кПа.
- С 500 кПа.
- Д 1 000 кПа.

130 06.0-22	Базовые общие знания	С
-------------	----------------------	---

Груз в количестве 285 м³ должен быть загружен в грузовой танк. Допустимая степень наполнения составляет 95%. Размер грузового танка должен по меньшей мере составлять:

- А 280 м³.
- В 290 м³.
- С 300 м³.
- Д 310 м³.

130 06.0-23	Исключен (30.09.2014).
-------------	------------------------

130 06.0-24	7.2.4.7.1	А
-------------	-----------	---

В каких местах разрешается загружать или разгружать танкеры?

- А В местах, разрешенных компетентным органом.
- В Во всех местах, расположенных вне застроенных территорий.
- С В нефтяных портах.
- Д Во всех местах, которые судоводитель считает подходящими.

Перевозки танкерами

Целевая тема 6: Погрузка, разгрузка и перевозка

Номер	Источник	Правильный ответ
130 06.0-25	3.2.3.1, 3.2.3.2, таблица С	А
	Какое ниженазванное вещество кристаллизуется при температуре около 6 °С?	
	А № ООН 1114 БЕНЗОЛ.	
	В № ООН 1090 АЦЕТОН.	
	С № ООН 1125 н-БУТИЛАМИН.	
	D № ООН 1282 ПИРИДИН.	
130 06.0-26	3.2.3.1, 3.2.3.2, таблица С	С
	Какое ниженазванное вещество разрешается загружать при температуре ниже 4°С в танкер без возможности обогрева?	
	А № ООН 1114 БЕНЗОЛ.	
	В № ООН 1145 ЦИКЛОГЕКСАН.	
	С № ООН 2055 СТИРОЛ – МОНОМЕР СТАБИЛИЗИРОВАННЫЙ.	
	D № ООН 1307 п-КСИЛОЛ.	
130 06.0-27	Базовые общие знания	С
	После загрузки № ООН 1203 БЕНЗИН МОТОРНЫЙ 4 грузовых танка остаются порожними. Эти порожние грузовые танки должны быть загружены № ООН 1202 ТОПЛИВО ДИЗЕЛЬНОЕ или ГАЗОЙЛЬ или ТОПЛИВО ПЕЧНОЕ ЛЕГКОЕ.	
	На что нужно обратить внимание?	
	А Повысить давление в цистернах перед загрузкой газойля.	
	В Принять те же меры безопасности, как и при загрузке открытого танкера типа N.	
	С Принять те же меры безопасности, что и при загрузке бензина.	
	D Нужно открыть крышки порожних грузовых танков, чтобы возможные появившиеся газы могли улечься.	
130 06.0-28	Базовые общие знания	С
	Если грузовой танк загружается до максимально допустимой степени наполнения, то в грузовом танке еще остается некоторое свободное пространство.	
	Для чего служит это свободное пространство?	
	А Чтобы можно было лучше брать пробы.	
	В Чтобы можно было принимать малые партии груза.	
	С Чтобы можно было компенсировать расширение груза.	
	D Ни один из ответов под буквами А, В и С не является правильным.	

Перевозки танкерами

Целевая тема 6: Погрузка, разгрузка и перевозка

Номер	Источник	Правильный ответ
130 06.0-29	Базовые общие знания	С
	При перевозке опасных грузов иногда над грузом помещается азот. Это делают, чтобы:	
	A Предотвратить движение груза.	
	B Охладить груз.	
	C Изолировать груз от атмосферного воздуха.	
	D Сохранять постоянной температуру груза.	
130 06.0-30	7.2.4.10.1, 8.6.3	D
	Когда разрешается начинать погрузку и разгрузку танкеров?	
	A После того, как журнал грузовых операций будет проверен местным компетентным органом.	
	B После того, как ответственный за перевалку сотрудник береговой установки проверит грузовые танки.	
	C После того, как будет подключен уравнительный трубопровод.	
	D После ответов ДА на все вопросы перечня обязательных проверок.	
130 06.0-31	3.2.3.2, таблица С	B
	Для № ООН 1203 БЕНЗИН МОТОРНЫЙ С СОДЕРЖАНИЕМ БЕНЗОЛА БОЛЕЕ 10% действует максимально допустимая степень наполнения, равная:	
	A 91%.	
	B 95%.	
	C 97%.	
	D 98%.	
130 06.0-32	3.2.3.2, таблица С, 7.2.4.21.3	B
	Необходимо загрузить № ООН 1230 МЕТАНОЛ. Допустимая относительная плотность согласно свидетельству о допущении составляет 1,1.	
	До какой максимальной степени наполнения разрешается загружать грузовые танки?	
	A До 97%.	
	B До 95%.	
	C До 91%.	
	D До 85%.	

Перевозки танкерами

Целевая тема 6: Погрузка, разгрузка и перевозка

Номер	Источник	Правильный ответ
130 06.0-33	3.2.3.2, таблица С, 7.2.4.21.3	В
	<p>Необходимо загрузить № ООН 1662 НИТРОБЕНЗОЛ. Допустимая относительная плотность согласно свидетельству о допущении составляет 1,1.</p> <p>До какой максимальной степени наполнения разрешается загружать грузовые танки?</p> <p>A До 95%.</p> <p>B До 90,9%.</p> <p>C До 93,3%.</p> <p>D До 85%.</p>	
130 06.0-34	3.2.3.2, таблица С, 7.2.4.21.3	С
	<p>Необходимо загрузить № ООН 1999 ГУДРОНЫ ЖИДКИЕ. Температура вещества составляет 85 °С.</p> <p>До какой максимальной степени наполнения разрешается загружать грузовые танки?</p> <p>A До 95%.</p> <p>B До 91%.</p> <p>C До 97%.</p> <p>D До 85%.</p>	
130 06.0-35	3.2.3.1, 3.2.3.2, таблица С, колонка 20, 3.2.4.3	А
	<p>Судно типа N должно перевозить № ООН 1780 ФУМАРИЛХЛОРИД. Междубортовые пространства не разрешается во время перевозки заполнять водяным балластом, потому что:</p> <p>A Вещество бурно реагирует с водой.</p> <p>B Междубортовые пространства не разрешается использовать как балластные цистерны.</p> <p>C Междубортовые пространства разрешается использовать как балластные цистерны только при порожних грузовых танках.</p> <p>D Всегда должна существовать возможность дополнительно проветрить междубортовые пространства судов типа N.</p>	
130 06.0-36	3.2.3.1, 3.2.3.2, таблица С, колонка 20	В
	<p>Танкер типа N водоизмещением 2 000 м³ должен перевезти 145 м³ № ООН 2796 КИСЛОТЫ СЕРНОЙ.</p> <p>Можно ли для обеспечения большей устойчивости курса при сильном ветре заполнить прилежащие междубортовые пространства водяным балластом?</p> <p>A Да, это разрешено.</p> <p>B Нет, при данном грузе это запрещено.</p> <p>C Да, это разрешено, если междубортовые пространства заполнены только на 90%.</p> <p>D Да, это разрешено, если междубортовые пространства полностью заполнены.</p>	

Перевозки танкерами

Целевая тема 6: Погрузка, разгрузка и перевозка

Номер	Источник	Правильный ответ
130 06.0-37	1.2.2.1	C
Скольким градусам по Цельсию соответствуют 279 градусов по Кельвину?		
A 276 °С.		
B 552 °С.		
C 6 °С.		
D 12 °С.		
130 06.0-38	Базовые общие знания	D
Необходимо погрузить № ООН 1307 п-КСИЛОЛ. Температура этого груза составляет 75 °С.		
Чтобы можно было рассчитать максимальную степень наполнения при 15 °С, из следующих данных нужны:		
A Коэффициент усушки при указанной температуре.		
B Плотность и объем вещества.		
C Коэффициент расширения и плотность вещества.		
D Коэффициент расширения, разница в температуре и объем грузового танка и груза.		
130 06.0-39	7.2.4.1.1	D
Судно перевозит № ООН 1294 ТОЛУОЛ.		
Сколько проб груза и в каком максимальном количестве на один сосуд можно взять на борт этого судна?		
A 30 сосудов по 1 000 сл.		
B 10 сосудов по 1 000 сл.		
C 10 сосудов по 500 мл.		
D 30 сосудов по 500 мл.		
130 06.0-40	7.2.4.1.2	C
Разрешается ли перевозить на борту судов-сборщиков маслосодержащих отходов резервуары для масло- и жиросодержащих отходов, образующихся при эксплуатации судна?		
A Нет, это не разрешено.		
B Да, это разрешено, если количество брутто составляет не более 5 000 кг и они надежно установлены в грузовом пространстве.		
C Да, это разрешено, если максимальная вместимость резервуаров составляет не более 2 м ³ и они надежно установлены в грузовом пространстве.		
D Да, это разрешено без ограничений.		

Перевозки танкерами

Целевая тема 6: Погрузка, разгрузка и перевозка

Номер	Источник	Правильный ответ
130 06.0-41	7.2.4.10.4	В
<p>Должен ли согласно ВОПОГ заполняться перечень обязательных проверок, если судно снабжения передает продукты, необходимые для эксплуатации судна, нагруженному легковоспламеняющимися химикатами танкеру?</p> <p>A Да, при каждой погрузочно-разгрузочной операции должен быть заполнен перечень обязательных проверок.</p> <p>B Нет, согласно ВОПОГ это не требуется.</p> <p>C Да, потому что судно нагружено легковоспламеняющимися веществами.</p> <p>D Да, но только тогда, когда передаются более 30 м³.</p>		
130 06.0-42	7.2.4.16.6	С
<p>Если судно разгружается и газоотводный коллектор присоединен к судну, тогда не разрешается, чтобы давление в месте соединения трубопроводов:</p> <p>A Превышало 30 кПа.</p> <p>B Превышало 40 кПа.</p> <p>C Превышало давление срабатывания быстродействующего выпускного клапана.</p> <p>D Превышало давление срабатывания быстродействующего выпускного клапана более чем на 10 кПа.</p>		
130 06.0-43	Исключен (2011).	
130 06.0-44	9.3.1.18, 9.3.2.18, 9.3.3.18	А
<p>Судно имеет на борту установку для закачивания инертного газа. Какое давление эта установка должна быть способна поддерживать в грузовых танках?</p> <p>A 7 кПа.</p> <p>B 8 кПа.</p> <p>C 10 кПа.</p> <p>D 15 кПа.</p>		

Перевозки танкерами

Целевая тема 6: Погрузка, разгрузка и перевозка

Номер	Источник	Правильный ответ
130 06.0-45	3.2.3.2, таблица С, 7.2.4.28.3	В
	<p>Перевозится № ООН 1230, МЕТАНОЛ. Внутреннее давление в грузовом танке возрастает до более 40 кПа. Что необходимо сделать?</p> <p>А Открыть быстродействующий выпускной клапан грузового танка, чтобы избыточное давление могло снизиться.</p> <p>В Незамедлительно привести в действие водораспылительную систему.</p> <p>С Водораспылительную систему привести в состояние готовности к работе, чтобы ее можно было привести в действие, как только внутреннее давление в грузовом танке возрастет до более 50 кПа.</p> <p>Д Сбросить избыточное внутреннее давление в грузовом танке с помощью устройства по безопасному снижению давления в грузовых танках.</p>	
130 06.0-46	3.2.3.2, таблица С, 7.2.4.16.13	Д
	<p>На судах, перевозящих вещество № ООН 2448 СЕРА РАСПЛАВЛЕННАЯ, можно ли закрывать отверстия в ограждениях для ног?</p> <p>А Отверстия в ограждениях для ног могут закрываться во время погрузки.</p> <p>В Отверстия в ограждениях для ног могут закрываться во время погрузки и разгрузки.</p> <p>С Отверстия в ограждениях для ног могут закрываться только во время перевозки.</p> <p>Д Отверстия в ограждениях для ног не должны закрываться во время погрузки.</p>	
130 06.0-47	3.2.3.2, таблица С, 7.2.4.16.13	В
	<p>Могут ли закрываться отверстия в ограждениях для ног на судах, перевозящих вещество № ООН 1993 ЛЕГКОВОСПЛАМЕНЯЮЩАЯСЯ ЖИДКОСТЬ, Н.У.К.?</p> <p>А Отверстия в ограждениях для ног могут закрываться только во время погрузки.</p> <p>В Отверстия в ограждениях для ног могут закрываться во время погрузки и разгрузки.</p> <p>С Отверстия в ограждениях для ног могут закрываться только во время перевозки.</p> <p>Д Отверстия в ограждениях для ног не должны закрываться во время погрузки.</p>	

Перевозки танкерами

Целевая тема 6: Погрузка, разгрузка и перевозка

Номер	Источник	Правильный ответ
30 06.0-48	3.2.3.2, таблица С, 7.2.4.16.13	D
<p>Могут ли во время перевозки закрываться отверстия в ограждениях для ног на судах, перевозящих вещества под № ООН 1993 ЛЕГКОВОСПЛАМЕНЯЮЩАЯСЯ ЖИДКОСТЬ, Н.У.К.?</p> <p>A Отверстия в ограждениях для ног могут закрываться только во время погрузки.</p> <p>B Отверстия в ограждениях для ног могут закрываться только во время погрузки и разгрузки.</p> <p>C Отверстия в ограждениях для ног могут закрываться только во время перевозки.</p> <p>D Отверстия в ограждениях для ног не должны закрываться во время перевозки.</p>		
130 06.0-49	3.2.3.1	B
<p>Какой код указывается в колонке 5 «Виды опасности» таблицы С подраздела 3.2.3.2 для веществ, оказывающих долговременное воздействие на здоровье (канцерогены, репродуктивные токсиканты, отрицательно влияющие на репродуктивность)?</p> <p>A N1, N2 или N3.</p> <p>B CMR.</p> <p>C F или S.</p> <p>D «неуст.».</p>		
130 06.0-50	3.2.3.1	C
<p>Какой код указывается в колонке 5 «Виды опасности» таблицы С подраздела 3.2.3.2 для веществ, которые остаются на поверхности воды, не испаряются и являются труднорастворимыми в воде?</p> <p>A N1, N2 или N3.</p> <p>B CMR.</p> <p>C F.</p> <p>D «неуст.».</p>		
130 06.0-51	3.2.3.1	C
<p>Какой код указывается в колонке 5 «Виды опасности» таблицы С подраздела 3.2.3.2 для веществ, которые опускаются на дно и являются труднорастворимыми?</p> <p>A N1, N2 или N3.</p> <p>B CMR.</p> <p>C S.</p> <p>D F.</p>		

Перевозки танкерами

Целевая тема 6: Погрузка, разгрузка и перевозка

Номер	Источник	Правильный ответ
130 06.0-52	3.2.3.1	A
	Какой код указывается в колонке 5 «Виды опасности» таблицы С подраздела 3.2.3.2 для опасных для окружающей среды веществ, отвечающих критериям острой или хронической токсичности?	
	A N1, N2 или N3.	
	B CMR.	
	C S.	
	D F.	
130 06.0-53	Исключен (27.09.2016).	
130 06.0-54	Исключен (19.09.2018).	
130 06.0-55	Исключен (27.09.2016).	
130 06.0-56	Исключен (19.09.2018).	
130 06.0-57	7.2.5.0.1	B
	Имеется свидетельство об отсутствии газов. Что необходимо сделать с сигнализацией в виде синего конуса или синего огня?	
	A Сигнализация должна оставаться видимой.	
	B Судно не нуждается в сигнализации в виде синих конусов или огней.	
	C Полиции судоходства следует решить, должен ли на судне быть выставлен один синий конус или огонь.	
	D Сигнализация в виде синего конуса или синего огня устанавливается на полвысоты.	

Перевозки танкерами

Целевая тема 7: Документы

Номер	Источник	Правильный ответ
130 07.0-01	1.16.1.2.2	А
<p>Все танкеры, которые допущены к перевозке легковоспламеняющихся жидкостей, имеют свидетельство о допущении к перевозке опасных грузов.</p> <p>Что подтверждает это свидетельство о допущении?</p>		
<p>А Что конструкция и оборудование судна соответствуют применяемым предписаниям ВОПОГ.</p>		
<p>В Что конструкция, устройство и оборудование судна соответствуют положениям общих технических предписаний.</p>		
<p>С Что судно было построено под контролем признанного классификационного общества и было допущено им к перевозке опасных грузов.</p>		
<p>Д Что конструкция, устройство, оборудование и численность экипажа судна соответствуют международным нормам по транспортировке жидкого топлива и горючего.</p>		
130 07.0-02	7.2.4.10, 8.6.3	С
<p>Где в ВОПОГ описывается перечень обязательных проверок и его использование?</p>		
<p>А В разделе 1.2.1.</p>		
<p>В В подразделе 3.2.3.2, таблица С.</p>		
<p>С В подразделе 7.2.4.10 и в разделе 8.6.3.</p>		
<p>Д В подразделе 9.3.3.10.</p>		
130 07.0-03	7.2.4.10.1	С
<p>Когда должен заполняться перечень обязательных проверок, соответствующий образцу, приведенному в разделе 8.6.3?</p>		
<p>А Во время погрузки и разгрузки опасных грузов, у которых максимальное перевозимое количество ограничено согласно пункту 7.1.4.1.3.</p>		
<p>В При перевалке опасных грузов классов 1.</p>		
<p>С Перед началом загрузки или разгрузки танкеров.</p>		
<p>Д При перевалке опасных грузов, в отношении которых в транспортных документах требуется оформление перечней обязательных проверок.</p>		
130 07.0-04	7.2.4.10.1	В
<p>В каком количестве экземпляров должен быть заполнен перечень обязательных проверок, соответствующий образцу, приведенному в разделе 8.6.3?</p>		
<p>А В одном экземпляре.</p>		
<p>В В двух экземплярах.</p>		
<p>С В трех экземплярах.</p>		
<p>Д Согласно указаниям перевалочного пункта.</p>		

Перевозки танкерами

Целевая тема 7: Документы

Номер	Источник	Правильный ответ
130 07.0-05	7.2.4.10.1	В
Кто должен подписывать перечень обязательных проверок?		
А Судоводитель и другой член экипажа.		
В Судоводитель или уполномоченное им лицо и лицо на береговом сооружении, ответственное за погрузку и разгрузку.		
С Судоводитель или уполномоченное им лицо и представитель местного компетентного органа.		
D Перечень обязательных проверок не нужно подписывать, он является только памяткой для судоводителя, чтобы обеспечить бесперебойную перевалку.		
130 07.0-06	7.2.4.10.1	D
Прежде чем на танкерах может быть начата погрузка или разгрузка опасных грузов, кем должен быть заполнен и подписан перечень обязательных проверок согласно подразделу 7.2.4.10 ВОПОГ?		
А Он должен быть заполнен уполномоченным берегового сооружения и подписан судоводителем или уполномоченным им лицом на борту.		
В Он должен быть заполнен судоводителем и подписан уполномоченным берегового сооружения.		
С Перечень обязательных проверок должен быть заполнен судоводителем или уполномоченным берегового сооружения.		
D Перечень обязательных проверок должен быть заполнен и подписан судоводителем или уполномоченным им лицом на борту и лицом, ответственным за погрузочно-разгрузочные операции на береговых сооружениях.		
130 07.0-07	7.2.4.10.3	С
На каком языке или на каких языках по крайней мере должен быть напечатан перечень обязательных проверок?		
А На официальном языке той страны, в которой производится погрузка или разгрузка.		
В На английском, голландском и французском языках.		
С На языке, понятном судоводителю, и на языке, понятном лицу, ответственному за погрузочно-разгрузочные операции на береговых сооружениях.		
D При международных перевозках – на английском и французском языках, при национальных перевозках – на официальном языке страны, в которой осуществляется транспортировка.		

Перевозки танкерами

Целевая тема 7: Документы

Номер	Источник	Правильный ответ
130 07.0-08	8.6.3	D
	<p>В каком разделе ВОПОГ содержится образец перечня обязательных проверок согласно подразделу 7.2.4.10?</p> <p>A В разделе 1.2.1. B В разделе 3.2.3. C В разделе 8.6.2. D В разделе 8.6.3.</p>	
130 07.0-09	Исключен (03.12.2008).	
130 07.0-10	7.2.2.19.1	D
	<p>Порожний танкер перед этим перевозил № ООН 1202 ГАЗОЙЛЬ. Может ли он взять с собой счаленную вдоль борта толкаемую баржу, которая нагружена 200 т пшеницы?</p> <p>A Да, но только если оба судна несут правильную сигнализацию в виде конусов. B Нет, это запрещено. C Да, толкаемой барже в этом случае не нужно свидетельство о допущении. D Да, но только если и толкаемая баржа имеет свидетельство о допущении.</p>	
130 07.0-11	7.2.2.19.1	A
	<p>На порожнем дегазированном танкере (со свидетельством, подтверждающим, что судно полностью дегазировано) произошла поломка силовой установки. Может ли сухогрузное судно отбуксировать его до ближайшей верфи?</p> <p>A Да, сухогрузному судну не нужно свидетельство о допущении. B Да, но сухогрузному судну нужно свидетельство о допущении. C Нет, самоходный танкер ни в коем случае не разрешается буксировать в счаленной группе. D Да, при условии, что сухогрузное судно также порожнее.</p>	
130 07.0-12	Исключен (03.12.2008).	
130 07.0-13	5.4.3.2	A
	<p>Кто на борту танкера должен обеспечить, чтобы соответствующие члены экипажа правильно понимали письменные инструкции и были в состоянии надлежащим образом выполнять их?</p> <p>A Судоводитель танкера. B Отправитель опасных грузов. C Погрузчик опасных грузов. D Собственник танкера.</p>	

Перевозки танкерами

Целевая тема 7: Документы

Номер	Источник	Правильный ответ
130 07.0-14	7.2.2.19.1	D
<p>В составе судов самоходный танкер перевозит опасные грузы. Наливная толкаемая баржа перевозит неопасный груз, не подпадающий в силу этого под действие ВОПОГ.</p> <p>Должны ли оба судна иметь свидетельство о допущении к перевозке опасных грузов?</p> <p>A Только самоходный танкер.</p> <p>B Нет.</p> <p>C Только наливная толкаемая баржа.</p> <p>D Да.</p>		
130 07.0-15	8.6.1.3, 9.3.3.25.9	A
<p>В каком документе установлена максимально допустимая скорость загрузки для танкера типа N?</p> <p>A В свидетельстве о допущении или в инструкциях по загрузке.</p> <p>B В судовом свидетельстве.</p> <p>C В перечне обязательных проверок.</p> <p>D В перечне веществ, находящихся на борту судна, и в инструкциях по скорости загрузки и разгрузки.</p>		
130 07.0-16	Базовые общие знания	C
<p>Когда оформленное признанным экспертом свидетельство о том, что судно полностью дегазировано, теряет свою силу?</p> <p>A Как только член экипажа представит новое свидетельство о том, что судно полностью дегазировано.</p> <p>B Через три месяца после даты оформления свидетельства.</p> <p>C Если в соответствующем месте распространились вещества, газы или пары.</p> <p>D После ремонта, как только судно покинет верфь.</p>		
130 07.0-17	7.2.4.11.2	B
<p>Что должен указывать судоводитель танкера в грузовом плане?</p> <p>A Номер ООН или идентификационный номер, класс и сопутствующие опасности вещества, а также, в случае наличия, номер свидетельства о допущении для каждого грузового танка.</p> <p>B Номер ООН или идентификационный номер вещества, надлежащее отгрузочное наименование вещества, класс и, в случае необходимости, группу упаковки для каждого грузового танка.</p> <p>C Номер ООН или идентификационный номер вещества для каждого грузового танка, а также длину и ширину танкера.</p> <p>D Номер ООН или идентификационный номер, массу и класс вещества.</p>		

Перевозки танкерами

Целевая тема 7: Документы

Номер	Источник	Правильный ответ
130 07.0-18	5.4.1.1.6.5	A
<p>В каком случае согласно ВОПОГ судоводитель должен сам заполнять транспортный документ?</p>		
<p>A Когда грузовые танки находятся в порожнем состоянии или разгружены.</p>		
<p>B После погрузки, если грузоотправитель высылает грузополучателю транспортные документы.</p>		
<p>C Только тогда, когда грузовые танки разгружены, но еще не дегазированы и судно должно принять другой груз.</p>		
<p>D Только тогда, когда грузовые танки разгружены, но еще не дегазированы и судно направляется в другую страну.</p>		
130 07.0-19	8.1.11	B
<p>Для какого продукта нужен журнал регистрации операций, производимых во время рейса?</p>		
<p>A № ООН 1230 МЕТАНОЛ.</p>		
<p>B № ООН 1203 БЕНЗИН МОТОРНЫЙ.</p>		
<p>C № ООН 1202 ТОПЛИВО ДИЗЕЛЬНОЕ или ГАЗОЙЛЬ или ТОПЛИВО ПЕЧНОЕ ЛЕГКОЕ.</p>		
<p>D № ООН 1830, КИСЛОТА СЕРНАЯ, содержащая более 51% кислоты.</p>		
130 07.0-20	8.1.11	B
<p>В течение какого минимального периода на борту должен храниться журнал регистрации операций, производимых во время рейса?</p>		
<p>A В течение одного месяца.</p>		
<p>B В течение трех месяцев.</p>		
<p>C В течение шести месяцев.</p>		
<p>D В течение двенадцати месяцев.</p>		
130 07.0-21	1.16.1.2.5	D
<p>Классификационное общество выдает свидетельство о допущении танкера, построенного под его контролем. Это свидетельство содержит перечень веществ, находящихся на борту судна.</p>		
<p>Что должно входить в этот перечень веществ?</p>		
<p>A Опасные грузы, которые не разрешается перевозить на этом судне.</p>		
<p>B Опасные грузы, которые также разрешается перевозить помимо грузов, указанных в таблице С подраздела 3.2.3.2.</p>		
<p>C До какой степени наполнения разрешается загружать грузовой танк.</p>		
<p>D Опасные грузы, которые разрешается перевозить на этом судне.</p>		

Перевозки танкерами

Целевая тема 7: Документы

Номер	Источник	Правильный ответ
130 07.0-22	1.16.1.2.2	A
Какой цели служит свидетельство о допущении танкера?		
A	Оно подтверждает, что судно соответствует применимым предписаниям ВОПОГ.	
B	Оно подтверждает, что судно сочтено пригодным для перевозки всех видов грузов.	
C	Оно подтверждает, что погрузчик признал судно пригодным для перевозки опасных грузов.	
D	Оно подтверждает, что судно отвечает общим техническим предписаниям.	
130 07.0-23	1.16.1.3.1	B
Каким может быть максимальный срок действия временного свидетельства о допущении танкера?		
A	Два месяца.	
B	Три месяца.	
C	Шесть месяцев.	
D	Двенадцать месяцев.	
130 07.0-24	5.4.3.2	C
Судно перевозит № ООН 1203 БЕНЗИН МОТОРНЫЙ из Роттердама в Амстердам. Судоводитель владеет только немецким языком. На каком(их) языке(ах) должны быть составлены письменные инструкции?		
A	Только на языке погрузчика.	
B	По меньшей мере на языке погрузчика.	
C	По меньшей мере на языке(ах), на котором(ых) судоводитель и эксперт способны читать и который(ые) они понимают.	
D	На английском, немецком и французском языках.	
130 07.0-25	7.2.4.12	A
Какие данные должны вноситься, помимо других, в журнал регистрации операций?		
A	Место погрузки и номер ООН.	
B	Официальный номер судна и место разгрузки.	
C	Имя судоводителя и участок реки, на котором проводится дегазация.	
D	Номер свидетельства о допущении и число членов экипажа.	

Перевозки танкерами

Целевая тема 8: Виды опасности и профилактические мероприятия

Номер	Источник	Правильный ответ
130 08.0-01	8.3.5	С
<p>В грузовом пространстве танкера необходимо провести работы по ремонту и техническому обслуживанию, которые требуют применения огня или электрического тока. При проведении этих работ могут образовываться искры.</p> <p>При каких условиях они могут быть проведены?</p> <p>A После соответствующей дегазации.</p> <p>B Если танкер перевозит вещества класса 3 или 8, для которых согласно указанию в колонке 17 таблицы С подраздела 3.2.3.2 не требуется защита против взрывов.</p> <p>C Если судно не находится вблизи или в пределах назначенной береговой зоны и если у него имеется разрешение компетентного органа или свидетельство, подтверждающее то, что судно полностью дегазировано.</p> <p>D Если после произведенной дегазации судоводителем или уполномоченным пароходной компании с помощью прибора по измерению концентрации газа бесспорно было установлено отсутствие газа.</p>		
130 08.0-02	3.2.4.3, 8.1.5.1	B
<p>Какого рода обувь нужно носить при перевалке легковоспламеняющихся жидкостей из соображений безопасности?</p> <p>A Кожаные защитные ботинки.</p> <p>B Защитные сапоги.</p> <p>C Резиновые сапоги.</p> <p>D Легкую спортивную обувь.</p>		
130 08.0-03	8.3.5	С
<p>Какие инструменты разрешается использовать в грузовом пространстве загруженного танкера типа N?</p> <p>A Если опасные грузы погружены, в принципе не разрешается производить никаких ремонтных работ в грузовом пространстве.</p> <p>B Нехромированные инструменты.</p> <p>C Ручные инструменты с малым искрением.</p> <p>D Все металлические инструменты.</p>		

Перевозки танкерами

Целевая тема 8: Виды опасности и профилактические мероприятия

Номер	Источник	Правильный ответ
130 08.0-04	7.2.3.1.2, 7.2.3.1.3	A
Разрешается ли входить в междубортовые и междудонные пространства танкеров?		
A Да, только для проведения осмотра и очистки, но не на ходу.		
B Нет, доступ в целом запрещен.		
C Нет, доступ разрешен только на ходу для проведения осмотра.		
D На этот счет не существует каких-либо предписаний.		
130 08.0-05	8.3.2	D
Можно ли использовать на палубе танкера переносную взрывобезопасную лампу с кабелем?		
A Да, если она соответствует гарантированному типу безопасности, она может неограниченно использоваться.		
B Да, однако только за пределами грузового пространства и не во время дегазации. Она должна по меньшей мере соответствовать гарантированному типу безопасности.		
C Да, однако только во время погрузки, разгрузки и дегазации танкера.		
D Нет.		
130 08.0-06	Исключен (19.09.2018).	
130 08.0-07	8.3.4	A
На танкер открытого типа N погрузили 1 000 т № ООН 1202 ГАЗОЙЛЯ. Разрешается ли курить на борту этого судна?		
A Нет, запрещение курения действует на палубе всех танкеров типа N.		
B Нет, курение на борту танкеров типа N разрешено лишь в том случае, если на судно погружены вещества класса 8.		
C Да, на борту открытых танкеров типа N курение разрешено везде.		
D Да, курение запрещено только на палубе в грузовом пространстве.		

Перевозки танкерами

Целевая тема 8: Виды опасности и профилактические мероприятия

Номер	Источник	Правильный ответ
130 08.0-08	8.3.4	С
<p>Танкер закрытого типа N перевозит вещество, для которого не предписана сигнализация в виде синего огня или синего конуса.</p> <p>Разрешается ли курить в жилом помещении во время перевозки?</p> <p>A Да, в этой ситуации везде на борту разрешается курить.</p> <p>B Да, жилое помещение считается сферой частной жизни.</p> <p>C Да, если окна, двери и люки закрыты и система вентиляции отрегулирована так, чтобы обеспечивать избыточное давление, равное по меньшей мере 0,1 кПа.</p> <p>D Нет, запрещение курения действует на всем судне.</p>		
130 08.0-09	8.1.6.1	B
<p>Через какие интервалы времени на танкере типа N должны проверяться ручные огнетушители?</p> <p>A Каждые пять лет, каждый раз при продлении свидетельства о допущении.</p> <p>B По меньшей мере каждые два года.</p> <p>C Каждые три года.</p> <p>D Проверка проводится по усмотрению судоводителя; однако ее следовало бы по возможности проводить по меньшей мере каждые два года.</p>		
130 08.0-10	7.2.4.41	С
<p>Разрешается ли на открытом танкере типа N во время разгрузки № ООН 1202 ТОПЛИВО ПЕЧНОЕ ЛЕГКОЕ готовить пищу в пределах жилого помещения на плите, работающей на газойле, или пользоваться керосиновой лампой?</p> <p>A Да, но только по согласованию с пунктом перевалки.</p> <p>B Да, при перевалке № ООН 1202 ТОПЛИВО ПЕЧНОЕ ЛЕГКОЕ от этого не возникает никакой опасности.</p> <p>C Нет, во время погрузки, разгрузки или дегазации запрещается пользоваться на борту судна огнем и незащищенным светом.</p> <p>D Да, если все входы и отверстия жилого помещения закрыты.</p>		
130 08.0-11	7.2.3.41.1, 7.2.4.41	B
<p>Разрешается ли на закрытом танкере типа N, нагруженном № ООН 1203 БЕНЗИН МОТОРНЫЙ, во время рейса пользоваться в жилом помещении керосиновой лампой?</p> <p>A Нет, на судне не разрешается пользоваться огнем или незащищенным светом.</p> <p>B На танкерах типа N пользоваться огнем и незащищенным светом запрещается во время погрузки, разгрузки или дегазации, однако разрешается во время рейса.</p> <p>C Нет, при перевозке № ООН 1203 БЕНЗИН МОТОРНЫЙ во время рейса не разрешается пользоваться огнем и незащищенным светом.</p> <p>D Да, но только если это прямо разрешено компетентным органом.</p>		

Перевозки танкерами

Целевая тема 8: Виды опасности и профилактические мероприятия

Номер	Источник	Правильный ответ
130 08.0-12	9.3.3.52.3	С
<p>Во время погрузки и разгрузки № ООН 1203 БЕНЗИН МОТОРНЫЙ, а также при дегазации танкеров определенные электрические устройства и оборудование не разрешается использовать.</p> <p>Как они маркированы?</p> <p>A Соответствующей надписью на голландском, немецком и французском языках.</p> <p>B Наклейкой с соответствующим предостерегающим знаком (например, горящая электрическая лампочка, перечеркнутая красным цветом, аналогично табличке с указанием, что курить запрещено).</p> <p>C Используется маркировка красного цвета.</p> <p>D Желтой маркировкой или соответствующими наклейками.</p>		
130 08.0-13	7.2.3.1.6	В
<p>При каких условиях разрешается использовать автономный дыхательный аппарат, чтобы войти в танк?</p> <p>A Автономные дыхательные аппараты разрешается использовать везде, с наблюдающим лицом или без него.</p> <p>B Автономные дыхательные аппараты разрешается использовать только с необходимым защитным оборудованием, с канатом и при наблюдении.</p> <p>C Автономный дыхательный аппарат разрешается использовать только тогда, когда перед входом (в танк) был информирован судоводитель.</p> <p>D Для пользования автономными дыхательными аппаратами не существует никаких особых предписаний. Перед входением в танк нужно, однако, проверить автономный дыхательный аппарат на его готовность к эксплуатации.</p>		
130 08.0-14	Базовые общие знания	В
<p>В результате чего может образоваться электростатический заряд?</p> <p>A В результате медленной и непрерывной зарядки аккумуляторов.</p> <p>B В результате трения плохо проводящих ток веществ или предметов друг о друга. Это происходит, в частности, при наливке в грузовые танки с помощью незаземленных погрузочно-разгрузочных трубопроводов.</p> <p>C В результате возникновения токопроводящей связи между береговым сооружением и судном.</p> <p>D Когда металлом ударяют по металлу.</p>		

Перевозки танкерами

Целевая тема 8: Виды опасности и профилактические мероприятия

Номер	Источник	Правильный ответ
130 08.0-15	Базовые общие знания	В
	<p>Что можно сделать, чтобы при заполнении грузового танка удерживать электростатический заряд на минимальном уровне?</p> <p>А Демонтировать пламегасители.</p> <p>В Начать налив с более низкой скоростью, пока сливное отверстие загрузочной трубы не окажется в жидкости.</p> <p>С Начать налив с более высокой скоростью, чтобы сливное отверстие загрузочной трубы быстро оказалось в жидкости.</p> <p>Д Постоянно менять скорость погрузки.</p>	
130 08.0-16	7.2.3.31.2	Д
	<p>На борт танкера типа N необходимо принять автомобиль или катер. Какие требования должны при этом выполняться?</p> <p>А Нужно получить разрешение компетентного органа.</p> <p>В Для танкеров типа N не существует предписаний на этот счет.</p> <p>С В случае, если до этого аккумулятор был демонтирован и мотор охлажден, не имеет никакого значения, где стоит автомобиль.</p> <p>Д Автомобиль должен находиться за пределами грузового пространства.</p>	
130 08.0-17	8.3.5	А
	<p>Танкер нагружен опасными грузами. Разрешается ли производить на палубе за пределами грузового пространства ремонтные работы, которые требуют использования огня?</p> <p>А Нет, это можно делать только в том случае, если у судна имеется разрешение компетентного органа или свидетельство, подтверждающее полную дегазацию судна.</p> <p>В Да, но только если для проведения работ соблюдено расстояние в 3 м от грузового пространства.</p> <p>С Да, но только если предоставлено два дополнительных огнетушителя.</p> <p>Д Нет, работы должны производиться уполномоченным на это экспертом.</p>	
130 08.0-18	8.3.5	А
	<p>Находящееся в движении судно нагружено № ООН 1203 БЕНЗИН МОТОРНЫЙ. В машинном отделении должна производиться сварка. Разрешается ли делать это?</p> <p>А Да, если закрыты двери и отверстия.</p> <p>В Да, но только если машинное отделение было признано экспертом как дегазированное.</p> <p>С Нет, ни при каких обстоятельствах.</p> <p>Д Нет, не на находящемся в движении судне, только на верфи.</p>	

Перевозки танкерами

Целевая тема 8: Виды опасности и профилактические мероприятия

Номер	Источник	Правильный ответ
130 08.0-19	Базовые общие знания	A
	<p>Почему гибкие трубопроводы установок для промывки цистерн должны регулярно проверяться на электропроводность?</p> <p>A Чтобы избежать электростатической зарядки.</p> <p>B Чтобы избежать зарядки нагревательных спиралей.</p> <p>C Чтобы избежать зарядки воды для промывки.</p> <p>D Чтобы избежать зарядки грузовых танков.</p>	
130 08.0-20	8.3.5	A
	<p>На борту открытого танкера типа N с пламегасителями нужно провести работу электродрелью с крышкой люка танка. Это разрешено только в случае, если:</p> <p>A Имеется разрешение компетентного органа или свидетельство, подтверждающее полную дегазацию судна, и если судно не находится вблизи или в пределах назначенной береговой зоны.</p> <p>B Речь идет о дрели, работающей от напряжения в 24 В.</p> <p>C Это делают уполномоченные лица, обладающие специальной квалификацией.</p> <p>D Экипаж осуществил необходимые измерения и отсутствует опасность взрыва.</p>	
130 08.0-21	Базовые общие знания	A
	<p>Грузовые танки разрешается промывать струей воды только после того, как они были продуты.</p> <p>Почему?</p> <p>A Из-за опасности возникновения электростатического заряда.</p> <p>B Потому что на стенках еще остается слишком много прилипших остатков свинца.</p> <p>C Потому что тогда остатки груза будут слишком сильно разбавлены.</p> <p>D Потому что иначе при проржавевших танках остаточный груз не будет удален.</p>	
130 08.0-22	7.2.3.1.5, 7.2.3.1.6	A
	<p>Необходимо измерить концентрацию легковоспламеняющихся газов в порожнем грузовом танке, прежнее содержимое которого неизвестно. Индикатор легковоспламеняющихся газов не реагирует.</p> <p>Разрешается ли входить в этот грузовой танк без автономного дыхательного аппарата?</p> <p>A Нет, потому что не производилась проверка наличия токсичных газов и содержания кислорода.</p> <p>B Да, потому что грузовой танк теперь дегазирован.</p> <p>C Нет, потому что нужно проводить измерения по меньшей мере два раза двумя различными устройствами с интервалом в десять минут.</p> <p>D Да, но только если входящее в танк лицо использует страховочный пояс и респиратор.</p>	

Перевозки танкерами

Целевая тема 8: Виды опасности и профилактические мероприятия

Номер	Источник	Правильный ответ
130 08.0-23	7.2.3.1.6	A
<p>Для проведения работ по очистке один член экипажа должен войти в грузовой танк. Содержание кислорода проверить невозможно. Какое из перечисленных ниже средств защиты не разрешается использовать?</p> <p>A Сплошную маску с фильтром. B Защитные сапоги. C Страховочный пояс. D Защитный костюм.</p>		
130 08.0-24	Исключен (2012).	
130 08.0-25	3.2.3.2, таблица С, 3.2.3.3, 3.2.3.4, 8.1.5.1	A
<p>Танкер перевозит опасные грузы класса 3, для которых требуется защита против взрывов. Какого рода маску или дыхательный аппарат нужно иметь на борту для каждого члена экипажа?</p> <p>A Фильтрующий дыхательный аппарат. B Респиратор с питанием от сжатого воздуха. C Полумаску с фильтром. D Противопылевой респиратор.</p>		
130 08.0-26	3.2.3.2, таблица С, 7.2.4.16.8	C
<p>Когда необходимо использовать респираторы?</p> <p>A При работе в неочищенном грузовом танке. B При входе в грузовой танк, если это требуется в таблице С подраздела 3.2.3.2. C При взятии проб, если в таблице С подраздела 3.2.3.2 предписан токсиметр. D Если содержание кислорода в грузовом танке составляет 21% по объему.</p>		
130 08.0-27	Базовые общие знания	C
<p>Во время загрузки танкера вещество, опускающееся на дно (sinker), попадает в воду. Что будет происходить с этим веществом?</p> <p>A Вещество будет растекаться по поверхности воды и после этого испаряться. B Вещество будет смешиваться с водой. C Вещество будет оседать на дно. D Вещество будет растекаться по поверхности воды и не испаряться.</p>		

Перевозки танкерами

Целевая тема 8: Виды опасности и профилактические мероприятия

Номер	Источник	Правильный ответ
130 08.0-28	7.2.3.44	С
<p>Разрешается ли проводить на борту танкеров работы по очистке, используя жидкости с температурой вспышки ниже 55 °С?</p> <p>A Да, но только за пределами грузового пространства.</p> <p>B Да, но только в машинном отделении.</p> <p>C Да, но только в пределах грузового пространства.</p> <p>D Да, но только если поблизости имеется огнетушитель.</p>		
130 08.0-29	3.2.3.2, таблица С, 7.2.4.16.8	А
<p>В танкер необходимо загрузить № ООН 1202 ГАЗОЙЛЬ. Предшествующим грузом был также № ООН 1202 ГАЗОЙЛЬ. Должны ли согласно ВОПОГ лица, которые подсоединяют погрузочный трубопровод или загрузочный рукав, пользоваться дыхательным аппаратом?</p> <p>A Нет, при данном продукте это не требуется.</p> <p>B Нет, ВОПОГ не содержит такого требования.</p> <p>C Да, при данном продукте это также требуется.</p> <p>D Да, это не требуется только в том случае, если компетентным органом предусмотрено соответствующее изъятие.</p>		
130 08.0-30	3.2.3.2, таблица С, 7.2.4.16.8	В
<p>В танкер необходимо загрузить № ООН 2079 ДИЭТИЛЕНТРИАМИН. Предшествующим грузом был № ООН 1202 ГАЗОЙЛЬ, и грузовые танки очищены и дегазированы. Должны ли согласно ВОПОГ лица, которые подсоединяют погрузочный трубопровод или загрузочный рукав, пользоваться дыхательным аппаратом?</p> <p>A Нет, ВОПОГ не содержит такого требования.</p> <p>B Нет, при данном продукте это не требуется.</p> <p>C Да, при данном продукте это также требуется.</p> <p>D Это требуется только в случае танкеров типа С, но не в случае танкеров типа N.</p>		
130 08.0-31	3.2.3.2, таблица С, 7.2.4.16.8	С
<p>В танкер типа N необходимо загрузить № ООН 2289 ИЗОФОРОНДИАМИН. Должны ли согласно ВОПОГ лица, которые подсоединяют погрузочный трубопровод или загрузочный рукав, пользоваться дыхательным аппаратом?</p> <p>A Нет, ВОПОГ не содержит такого требования.</p> <p>B Нет, при данном продукте это не требуется.</p> <p>C Да, при данном продукте это также требуется.</p> <p>D Нет, это не требуется, потому что на борту танкеров типа N не предписано иметь аварийное оборудование.</p>		

Перевозки танкерами

Целевая тема 8: Виды опасности и профилактические мероприятия

Номер	Источник	Правильный ответ
130 08.0-32	3.2.3.1, 3.2.3.2, таблица С, 3.2.3.3, 3.2.3.4, 8.1.5.1	А
Нужно ли согласно ВОПОГ всегда иметь на борту танкера, который перевозит опасные грузы, индикатор легковоспламеняющихся газов?		
А Нет, только если это требуется в соответствии с таблицей С подраздела 3.2.3.2.		
В Да, это входит в основное снаряжение.		
С Да, иначе судно не может получить свидетельство о допущении.		
D Нет, это требуется только в том случае, если судно перевозит грузы класса 3.		
130 08.0-33	1.2.1	А
Что согласно ВОПОГ означает «устойчивое горение»?		
А Стабильное горение в течение неопределенного периода времени.		
В Стабильное горение в течение непродолжительного периода времени.		
С Горение, за которым следует взрыв.		
D Горение, которое протекает столь бурно, что образуется ударная волна.		
130 08.0-34	3.2.3.2, таблица С, 3.2.3.3, 3.2.3.4, 8.1.5.1	С
Нужно ли согласно ВОПОГ всегда иметь на борту танкера, который перевозит опасные грузы, спасательное устройство для каждого находящегося на борту лица?		
А Нет, это необходимо только в случае, если это прямо требуется в письменных инструкциях.		
В Да, потому что при перевозке опасных грузов всегда существует риск необходимости срочно покинуть опасную зону в случае аварии.		
С Нет, если только это требуется в таблице С подраздела 3.2.3.2.		
D Нет, если только это предписано в транспортном документе.		
130 08.0-35	3.2.3.2, таблица С, 3.2.3.3, 3.2.3.4, 8.1.5.1	С
Нужно ли согласно ВОПОГ иметь на борту каждого танкера, который перевозит опасные грузы, одну пару защитных сапог для каждого члена экипажа?		
А Да, это распространяется на все суда, которые перевозят опасные грузы.		
В Нет, это распространяется только на сухогрузные суда.		
С Да, это распространяется на все танкеры.		
D Нет, согласно ВОПОГ предписаны только защитные ботинки.		

Перевозки танкерами

Целевая тема 8: Виды опасности и профилактические мероприятия

<i>Номер</i>	<i>Источник</i>	<i>Правильный ответ</i>
130 08.0-36	3.2.3.2, таблица С, 8.1.5.1	D
<p>Требуется ли согласно ВОПОГ наличие на борту автономных дыхательных аппаратов?</p> <p>A Да, на борту всех танкеров, которые перевозят легковоспламеняющиеся жидкости.</p> <p>B Да, как на борту сухогрузных судов, так и на борту танкеров.</p> <p>C Да, но только на борту танкеров.</p> <p>D Нет. Это зависит от того, требуется ли войти в закрытое помещение.</p>		
130 08.0-37	3.2.3.2, таблица С, 8.1.5.1	A
<p>В отдельных случаях ВОПОГ предписывает, что должен иметься фильтрующий дыхательный аппарат.</p> <p>Где можно найти указания о том, какой тип фильтра нужно использовать?</p> <p>A В инструкциях изготовителя фильтра.</p> <p>B В таблице С подраздела 3.2.3.2 ВОПОГ.</p> <p>C В транспортном документе.</p> <p>D В таблице В раздела 3.2.2 ВОПОГ.</p>		
