

Европейская экономическая комиссия
Комитет по внутреннему транспорту
**Всемирный форум для согласования правил
в области транспортных средств**
Рабочая группа по общим предписаниям, касающимся безопасности
102-я сессия

Женева, 16–20 апреля 2012 года

**Доклад Рабочей группы по общим предписаниям,
касающимся безопасности, о работе ее сто второй
сессии (16-20 апреля 2012 года)**
Содержание

	<i>Пункты</i>	<i>Стр.</i>
I. Участники	1	3
II. Утверждение повестки дня (пункт 1 повестки дня)	2–4	3
III. Правила № 107 (транспортные средства M ₂ и M ₃) (пункт 2 повестки дня)	5–11	4
A. Предложения по дальнейшим поправкам (пункт 2 а) повестки дня)	5–8	4
B. Требования к служебным дверям, окнам и запасным выходам (пункт 2 б) повестки дня)	9–11	5
IV. Правила № 26 (наружные выступы легковых автомобилей) (пункт 3 повестки дня)	12	5
V. Правила № 43 (безопасные стекловые материалы) (пункт 4 повестки дня).....	13–14	6
VI. Правила № 46 (устройства непрямого обзора) (пункт 5 повестки дня)	15–17	6
VII. Правила № 58 (задняя противоподкатная защита) (пункт 6 повестки дня)	18–20	7

VIII.	Правила № 61 (наружные выступы на задней панели кабины) (пункт 7 повестки дня)	21	8
IX.	Правила № 67 (оборудование для сжиженных нефтяных газов (СНГ)) (пункт 8 повестки дня)	22–23	8
X.	Правила № 110 (специальное оборудование для КПП) (пункт 9 повестки дня)	24–25	9
XI.	Правила № 121 (идентификация органов управления, контрольных сигналов и индикаторов) (пункт 10 повестки дня)	26	9
XII.	Правила № 125 (поле обзора водителей спереди) (пункт 11 повестки дня)	27–28	10
XIII.	Предложение по обновлению в Правилах № 97 (системы охранной сигнализации транспортных средств) и 116 (противоугонные системы и системы охранной сигнализации) ссылки на Правила № 10 (пункт 12 повестки дня)	29	10
XIV.	Пересмотр и распространение официальных утверждений (пункт 13 повестки дня)	30–32	10
XV.	Сводная резолюция о конструкции транспортных средств (СР.3) (пункт 14 повестки дня)	33	11
XVI.	Прочие вопросы (пункт 15 повестки дня)	34–35	11
	A. Органы управления, контрольные сигналы и индикаторы для двухколесных транспортных средств (пункт 15 а) повестки дня)	34–35	11
	B. Правила № 118 (характеристики горения материалов) (пункт 15 б) повестки дня)	36	12
	C. Международная система официального утверждения типа комплектного транспортного средства (пункт 15 с) повестки дня)	37–38	12
XVII.	Предварительная повестка дня сто третьей сессии	39	12
Приложения			
I.	Перечень неофициальных документов, рассмотренных в ходе сессии	14	
II.	Проект поправок к Правилам № 26	16	
III.	Проект поправок к Правилам № 46	18	
IV.	Проект поправок к Правилам № 58	20	
V.	Проект поправок к Правилам № 61	22	
VI.	Проект поправок к Правилам № 67	25	
VII.	Проект поправок к Правилам № 110	26	
VIII.	Проект поправок к Правилам № 121	29	
IX.	Проект поправок к Правилам № 125	30	
X.	Проект поправок к Правилам № 97 и 116	33	
XI.	Неофициальные группы GRSG	35	

I. Участники

1. Рабочая группа по общим предписаниям, касающимся безопасности (GRSG), провела свою сто вторую сессию 16 (вторая половина дня) – 20 апреля (первая половина дня) 2012 года в Женеве. Обязанности Председателя этой сессии исполнял г-н А. Эрарио (Италия). В соответствии с правилом 1 а) правил процедуры Всемирного форума для согласования правил в области транспортных средств (WP.29) (TRANS/WP.29/690 и TRANS/WP.29/690/ Amend.1) в работе сессии участвовали эксперты от следующих стран: Венгрии, Германии, Италии, Индии, Испании, Канады, Китая, Люксембурга, Нидерландов, Норвегии, Польши, Республики Корея, Российской Федерации, Соединенного Королевства Великобритании и Северной Ирландии, Соединенных Штатов Америки, Турции, Чешской Республики, Финляндии, Франции, Швейцарии, Швеции, Южной Африки и Японии. В ее работе участвовали также эксперт от Европейской комиссии (ЕК) и эксперты от следующих неправительственных организаций: Европейской ассоциации поставщиков автомобильных деталей (КСАОД), Европейской ассоциации по сжиженным нефтяным газам (ЕАСНГ), Международной ассоциации заводов – изготовителей мотоциклов (МАЗМ), Международной организации предприятий автомобильной промышленности (МОПАП), Международного союза автомобильного транспорта (МСАТ) и Европейской газомоторной ассоциации (ЕГМА). По особому приглашению Председателя в работе сессии принял участие эксперт от Международной ассоциации изготовителей автомобильных кузовов и прицепов (МАИАКП).

II. Утверждение повестки дня (пункт 1 повестки дня)

Документация: ECE/TRANS/WP.29/GRSG/2012/1
неофициальный документ GRSG-102-01

2. GRSG рассмотрела и утвердила предложенную повестку дня сто второй сессии (ECE/TRANS/WP.29/GRSG/2012/1), добавив в нее следующие пункты:
 - 15 а) Органы управления, контрольные сигналы и индикаторы для двух колесных транспортных средств
 - 15 б) Правила № 118 (характеристики горения материалов)
 - 15 с) Международная система официального утверждения типа комплектного транспортного средства.
3. GRSG утвердила также порядок рассмотрения пунктов повестки дня, предложенный в документе GRSG-102-01.
4. Неофициальные документы, распространенные в ходе сессии, перечислены в приложении I к настоящему докладу.

III. Правила № 107 (транспортные средства M₂ и M₃) (пункт 2 повестки дня)

A. Предложения по дальнейшим поправкам (пункт 2 а) повестки дня)

Документация: ECE/TRANS/WP.29/GRSG/2010/33
ECE/TRANS/WP.29/GRSG/2012/2
ECE/TRANS/WP.29/GRSG/2012/12
неофициальные документы GRSG-100-06, GRSG-100-16,
GRSG-102-12 и GRSG-102-27

5. Эксперт от ЕК подтвердил свою позицию о необходимости повысить доступность для детских колясок, как было указано на предыдущей сессии на основе документов GRSG-100-06 и ECE/TRANS/WP.29/GRSG/2010/33. Эксперт от МОПАП предложил альтернативные положения (ECE/TRANS/WP.29/GRSG/2012/2), предусматривающие в транспортных средствах класса I специальное пространство. Эксперт от Франции предложил проводить различие между малыми и большими транспортными средствами класса I, так как последние располагают дополнительным пространством для выделения специальной зоны, предназначенной для прогулочной складной детской коляски. GRSG поддержала в целом это предложение, отметив при этом ряд возникших в ходе изучения данного вопроса оговорок. Эксперт от ЕС вызвался подготовить пересмотренное предложение для рассмотрения на следующей сессии GRSG с учетом полученных замечаний. GRSG решила возобновить рассмотрение этого вопроса на своей сессии в октябре 2012 года и сохранить документ ECE/TRANS/WP.29/GRSG/2012/2 в повестке дня в качестве справочного документа.

6. Ссылаясь на обсуждение в ходе предыдущей сессии GRSG документа GRSG-100-16, эксперт от МАИАКП представил документ GRSG-102-12 о боковой устойчивости инвалидных колясок, обращенных назад. GRSG приветствовала это предложение и решила вернуться к его рассмотрению на своей следующей сессии. Секретариату было поручено распространить документ GRSG-102-12 под официальным условным обозначением.

7. Эксперт от МСАТ представил документ ECE/TRANS/WP.29/GRSG/2012/12, в котором предлагается устанавливать в городских автобусах класса I сиденья водителя без систем подвески. GRSG отметила, что выбор в пользу оборудования сиденья водителя с подвеской или без нее должен быть сделан производителем и оператором. Эксперты от Франции и Германии сделали оговорки относительно необходимости изучения данного вопроса. GRSG не смогла достичь договоренности по этому предложению и решила возобновить рассмотрение этого вопроса на своей следующей сессии.

8. Эксперт от Соединенных Штатов Америки представил информацию об осуществлении плана действий по обеспечению безопасности междугородных автобусов в своей стране (GRSG-102-27). GRSG положительно оценила эту информацию и отметила приоритеты плана действий в отношении новых требований к установке ремней безопасности, системам контроля устойчивости и показателям деформации крыши.

В. Требования к служебным дверям, окнам и запасным выходам (пункт 2 b) повестки дня)

Документация: неофициальные документы GRSG-102-02, GRSG-102-03 и GRSG-102-23

9. Председатель неофициальной группы по служебным дверям, окнам и запасным выходам в городских и междугородных автобусах (СДОЗВ) сообщил о прогрессе, достигнутом этой группой на ее совещании, состоявшемся в Бонне 24 и 25 января 2012 года. По результатам деятельности неофициальной группы он внес на рассмотрение документ GRSG-102-02, в котором предлагается включить в Правила № 107 ООН новые требования к служебным дверям, окнам и запасным выходам. Он также представил документ GRSG-102-23, в котором предложенный текст переходных положений приводится в соответствие с руководящими принципами, недавно принятыми Всемирным форумом WP.29.

10. GRSG оценила работу, проделанную неофициальной группой, и приняла к сведению ряд замечаний, прежде всего в отношении новых положений о нанесении пленки на остекление запасных дверей, предложенных в новом пункте 7.6.8.7 приложения 3. Эксперт от Германии сказал, что он предпочел бы включить только ссылку на Правила № 43 ООН. После обсуждения GRSG решила возобновить рассмотрение этих предложений на своей следующей сессии в октябре 2012 года. Секретариату было поручено распространить документы GRSG-102-02 и GRSG-102-23 под официальными условными обозначениями.

11. Эксперт от Венгрии сообщил о результатах расследования серьезного дорожно-транспортного происшествия в Египте (GRSG-102-03). GRSG приветствовала эту информацию и согласилась с необходимостью найти более удачный компромиссный вариант материала, используемого для остекления запасных выходов, и изучить эффективность ремней безопасности в случае аварий с опрокидыванием. Эксперт от Венгрии вызвался подготовить конкретное предложение по поправкам к Правилам № 107 ООН.

IV. Правила № 26 (наружные выступы легковых автомобилей) (пункт 3 повестки дня)

Документация: ECE/TRANS/WP.29/GRSG/2012/3
неофициальный документ GRSG-102-15

12. Эксперт от Франции внес на рассмотрение документ ECE/TRANS/WP.29/GRSG/2012/3, в котором предлагается согласовать положения, касающиеся бамперов отдельных видов транспортных средств, с требованиями новых Правил № 128 ООН по безопасности пешеходов. Эксперт от Германии представил документ GRSG-102-15 с предложением внести изменения в определения бамперов. GRSG приняла документ ECE/TRANS/WP.29/GRSG/2012/3, приведенный в приложении II к настоящему докладу, и просила секретариат представить его WP.29 и AC.1 для рассмотрения на их сессиях в ноябре 2012 года в качестве проекта дополнения 2 к поправкам серии 03 к Правилам № 26 ООН.

V. Правила № 43 (безопасные стекловые материалы) (пункт 4 повестки дня)

Документация: неофициальные документы GRSG-102-14 и GRSG-102-24

13. Эксперт от Германии сообщил о ходе работы неофициальной группы по пластиковым стекловым материалам (GRSG-102-14). Он добавил, что эта группа по-прежнему ожидает результатов обсуждения испытания на абразивную стойкость, которое все еще находится на рассмотрении рабочей группы Международной организации по стандартизации (ИСО), особенно в связи с влиянием качества абразивных кругов на результаты испытания. GRSG приветствовала эту информацию и высказала некоторые замечания.

14. Эксперт от Германии внес на рассмотрение документ GRSG-102-24, в котором предлагается внести поправки в Правила № 43 ООН с целью разрешить официальное утверждение типа многослойных стеклопакетов, имеющих более двух стекол. GRSG отметила ряд замечаний, высказанных по этому поводу. Эксперт от КСАОД сделал оговорку относительно необходимости изучения данного вопроса и подчеркнул необходимость также привести в соответствие глобальные технические правила ООН (гтп ООН) № 6 по безопасным стекловым материалам. GRSG решила возобновить рассмотрение этого вопроса на своей следующей сессии в октябре 2012 года на основе официального документа. GRSG предложила эксперту от Германии передать в секретариат в установленный срок обновленное предложение, учитывающее полученные замечания, и, в случае необходимости, предложение по переходным положениям.

VI. Правила № 46 (устройства непрямого обзора) (пункт 5 повестки дня)

Документация: ECE/TRANS/WP.29/GRSG/2010/29/Rev.1
ECE/TRANS/WP.29/GRSG/2011/23
ECE/TRANS/WP.29/GRSG/2012/4
неофициальные документы GRSG-102-04,
GRSG-102-16, GRSG-102-29-Rev.1 и GRSG-102-31

15. Ссылаясь на обсуждение в ходе предыдущей сессии GRSG документа ECE/TRANS/WP.29/GRSG/2010/29/Rev.1, эксперт от Соединенного Королевства представил документ GRSG-102-29, в котором предлагается уменьшить "мертвую зону" со стороны пассажира на транспортных средствах N₂ и N₃. GRSG отметила ряд проблем, высказанных экспертами от Нидерландов, Франции и МОПАП. После обсуждения эксперт от Соединенного Королевства представил пересмотренное предложение (GRSG-102-29-Rev.1). GRSG приняла данное предложение, которое приводится в приложении III к настоящему докладу, и просила секретариат представить его WP.29 и AC.1 для рассмотрения на их сессиях в ноябре 2012 года в качестве проекта дополнения к поправкам серии 04 к Правилам № 46 ООН.

16. Эксперт от МОПАП представил документ GRSG-102-16, в котором предлагается устанавливать внешние и внутренние зеркала нового поколения, окруженные защитным корпусом или кожухом. По этому предложению был высказан ряд замечаний. GRSG решила возобновить рассмотрение этого предложения на своей следующей сессии в октябре 2012 года на основе официального документа.

17. Напомнив о цели документа ECE/TRANS/WP.29/GRSG/2011/23, эксперт от КСАОД внес на рассмотрение документы ECE/TRANS/WP.29/GRSG/2012/4 и GRSG-102-04, уточняющие положения о системах видеокамер/видеомониторов. GRSG отметила ряд проблем в отношении знаков официального утверждения. Эксперт от ЕК подчеркнул важность замены всех зеркал системами видеокамер/видеомониторов. Он вызвался подготовить к следующей сессии GRSG сообщение о влиянии таких систем на безопасность дорожного движения. Эксперт от Германии сообщил (GRSG-102-31) о прогрессе, достигнутом рабочей группой ИСО по стандартизации систем видеокамер/видеомониторов (ISO 16505). Эксперт от Нидерландов вызвался подготовить к следующей сессии GRSG пересмотренное предложение с учетом полученных замечаний и результатов деятельности рабочей группы ИСО.

VII. Правила № 58 (задняя противоподкатная защита) (пункт 6 повестки дня)

Документация: ECE/TRANS/WP.29/GRSG/2011/19
ECE/TRANS/WP.29/GRSG/2012/5
неофициальные документы GRSG-102-26,
GRSG-102-32-Rev.1, GRSG-102-34 и GRSG-102-35

18. Эксперт от Германии напомнил об обсуждении на предыдущей сессии GRSG документа ECE/TRANS/WP.29/GRSG/2011/19, в котором предлагается предусмотреть в Правилах № 58 ООН более жесткие требования к устройствам задней противоподкатной защиты. Он сообщил об итогах работы специального совещания экспертов, состоявшегося в Бонне 23 января 2012 года. По результатам этого совещания он внес на рассмотрение документ GRSG-102-26, заменяющий документ ECE/TRANS/WP.29/GRSG/2011/19. Эксперт от МОПАП представил GRSG-102-32-Rev.1, содержащий предварительные замечания по документу GRSG-102-26. GRSG приветствовала эти предложения и отметила ряд замечаний, в частности о необходимости уточнения сферы действия предлагаемых поправок. Эксперт от Франции выразил обеспокоенность по поводу толкования текста Правил. Он подчеркнул необходимость уточнить действующие положения метода измерения (статическое испытание). Эксперт от Японии внес на рассмотрение документ GRSG-102-34, в котором содержатся замечания по предложению, представленному МОПАП.

19. После обсуждения GRSG предложила заинтересованным экспертам обсудить на следующем совещании нерешенные вопросы с учетом высказанных замечаний. GRSG решила возобновить рассмотрение этого вопроса на своей следующей сессии в октябре 2012 года на основе пересмотренного предложения, которое будет представлено Германией по результатам совещания специальной группы экспертов. Эксперт от Германии вызвался организовать это мероприятие и пригласил всех экспертов GRSG принять в нем участие.

20. Эксперт от Японии представил документ ECE/TRANS/WP.29/GRSG/2012/5, уточняющий требования в отношении устройств задней противоподкатной защиты. GRSG отметила ряд поправок (GRSG-102-35) и приняла предложение, которое воспроизводится в приложении IV к настоящему докладу. GRSG поручила секретариату представить его на рассмотрение WP.29 и AC.1 на их сессиях в ноябре 2012 года в качестве проекта дополнения 3 к поправкам серии 02 к Правилам № 58.

VIII. Правила № 61 (наружные выступы на задней панели кабины) (пункт 7 повестки дня)

Документация: ECE/TRANS/WP.29/GRSG/2012/6
неофициальные документы GRSG-102-17

21. Эксперт от Франции внес на рассмотрение документ ECE/TRANS/WP.29/GRSG/2012/6, в котором предлагается предусмотреть в Правилах ООН № 61 изъятие в отношении геометрических параметров бамперов, если транспортное средство отвечает эксплуатационным требованиям, предусмотренным новыми Правилами № 128, касающимися безопасности пешеходов. Эксперт от Германии предложил дополнительные разъяснения определений, содержащихся в указанных Правилах (GRSG-102-17). GRSG приняла документ ECE/TRANS/WP.29/GRSG/2012/6, который приводится в приложении V к настоящему докладу, и просила секретариат представить его WP.29 и AC.1 для рассмотрения на их сессиях в ноябре 2012 года в качестве проекта дополнения 2 к Правилам № 61 ООН.

IX. Правила № 67 (оборудование для сжиженных нефтяных газов (СНГ)) (пункт 8 повестки дня)

Документация: ECE/TRANS/WP.29/GRSG/2011/26
ECE/TRANS/WP.29/GRSG/2012/7
ECE/TRANS/WP.29/GRSG/2012/8
неофициальные документы GRSG-102-13,
GRSG-102-18-Rev.1, GRSG-102-19, GRSG-102-20
и GRSG-102-33

22. Эксперт от Германии предложил уточнить положения Правил ООН № 67 и внес на рассмотрение документ GRSG-102-20, заменяющий документ ECE/TRANS/WP.29/GRSG/2011/26. Эксперт от EACHГ представил документы GRSG-102-33 и GRSG-102-13, содержащие дополнительные поправки к указанным Правилам. По этим предложениям был высказан ряд замечаний. GRSG решила возобновить рассмотрение данного вопроса на своей следующей сессии и поручила секретариату распространить документы GRSG-102-13, GRSG-102-20 и GRSG-102-33 под официальным условным обозначением.

23. Эксперт от МОПАП представил документ GRSG-102-18-Rev.1, заменяющий документ ECE/TRANS/WP.29/GRSG/2012/7, цель которого – исправить некоторые ошибочные предписания в Правилах № 67 ООН. С этой же целью он представил документ GRSG-102-19 о внесении поправок в документ ECE/TRANS/WP.29/GRSG/2012/8. GRSG приняла оба документа, приведенные в приложении VI к настоящему докладу, и просила секретариат представить их WP.29 и AC.1 для рассмотрения на их сессиях в ноябре 2012 года в качестве проекта дополнения 11 к поправкам серии 01 к Правилам № 67 ООН.

X. Правила № 110 (специальное оборудование для КПП) (пункт 9 повестки дня)

Документация: ECE/TRANS/WP.29/GRSG/2012/9
неофициальные документы GRSG-102-21 и GRSG-102-25

24. Эксперт от Чешской Республики внес на рассмотрение документ ECE/TRANS/WP.29/GRSG/2012/9, в котором предлагается уточнить в Правилах ООН № 110 общие положения, регламентирующие испытание топливной рампы. Эксперт от МОПАП приветствовал эти новые положения, но подчеркнул при этом необходимость включить переходные положения, указанные в документе GRSG-102-21. GRSG приняла документ ECE/TRANS/WP.29/GRSG/2012/9, приведенный с поправками в приложении VII к настоящему докладу, и просила секретариат представить его WP.29 и AC.1 для рассмотрения на их сессиях в ноябре 2012 года в качестве нового проекта поправок серии 01 к Правилам № 110 ООН.

25. Эксперт от ЕАСНГ сообщил об итогах последних совещаний экспертов целевой группы по транспортным средствам, работающим на сжиженном природном газе (СПГ), прошедших в Брюсселе в ноябре 2011 года и феврале и марте 2012 года. GRSG положительно оценила информацию, представленную в документе GRSG-102-25, и приняла к сведению, что следующее заседание группы по транспортным средствам, работающим на СПГ, планируется провести в Женеве 6 июня 2012 года. Эксперт от ЕАСНГ объявил о намерении целевой группы по транспортным средствам, работающим на СПГ, подготовить конкретное предложение по поправкам к Правилам ООН № 110 для рассмотрения на следующей сессии GRSG в октябре 2012 года. Он добавил, что более подробные неофициальные документы были размещены по адресу: <http://www.unecese.org/trans/main/wp29/wp29wgs/wp29grpe/gfv-Ing04.html>.

XI. Правила № 121 (идентификация органов управления, контрольных сигналов и индикаторов) (пункт 10 повестки дня)

Документация : ECE/TRANS/WP.29/GRSG/2010/20
ECE/TRANS/WP.29/GRSG/2011/32
ECE/TRANS/WP.29/GRSG/2012/11
неофициальный документ GRSG-102-22

26. Ссылаясь на обсуждение Правил № 121 ООН на предыдущей сессии, GRSG решила снять документ ECE/TRANS/WP.29/GRSG/2010/20 с повестки дня. GRSG рассмотрела общие положения, касающиеся условных обозначений для автоматических систем, и приняла согласованное решение по документу ECE/TRANS/WP.29/GRSG/2012/11. Эксперт от МОПАП внес на рассмотрение документ GRSG-102-22, заменяющий документ ECE/TRANS/WP.29/GRSG/2011/32, в котором предлагается распространить условные обозначения № 25 и 28 на схему цветового кодирования ИСО и ее иерархию предупреждений об опасности. GRSG приняла оба документа, приведенные в приложении VIII к настоящему докладу, и просила секретариат представить их WP.29 и AC.1 для рассмотрения на их сессиях в ноябре 2012 года в качестве проекта дополнения 8 к Правилам № 121 ООН.

ХII. Правила № 125 (поле обзора водителей спереди) (пункт 11 повестки дня)

Документация: ECE/TRANS/WP.29/GRSG/2011/31
ECE/TRANS/WP.29/GRSG/2012/10
неофициальный документ GRSG-102-30

27. Эксперт от Японии внес на рассмотрение документ ECE/TRANS/WP.29/GRSG/2012/10 (заменяющий документ ECE/TRANS/WP.29/GRSG/2011/31), касающийся улучшения восприятия водителем других участников дорожного движения. Эксперт от Соединенного Королевства выразил обеспокоенность по поводу предлагаемого текста пункта 5.1.4. применительно к передним стойкам кузова. После обсуждения GRSG согласилась с этим предложением с поправками, предусмотренными в документе GRSG-102-30.

28. GRSG приняла документ ECE/TRANS/WP.29/GRSG/2012/10, приведенный в приложении IX к настоящему докладу, и просила секретариат представить его WP.29 и AC.1 для рассмотрения на их сессиях в ноябре 2012 года в качестве нового проекта поправок серии 01 к Правилам № 125 ООН.

ХIII. Предложение по обновлению в Правилах № 97 (системы охранной сигнализации транспортных средств) и 116 (противоугонные системы и системы охранной сигнализации) ссылки на Правила № 10 (пункт 12 повестки дня)

Документация: ECE/TRANS/WP.29/GRSG/2011/28
ECE/TRANS/WP.29/GRSG/2011/29
неофициальные документы GRSG-102-06 и GRSG-102-07

29. Ссылаясь на обсуждение на предыдущей сессии GRSG по документам ECE/TRANS/WP.29/GRSG/2011/28 и ECE/TRANS/WP.29/GRSG/2011/29, эксперт от Японии внес на рассмотрение документы GRSG-102-06 и GRSG-102-07, в которых предлагается согласовать в Правилах ООН № 97 и 116, ссылку на Правила ООН № 10. GRSG приняла оба документа, приведенные в приложении X к настоящему докладу, и просила секретариат представить их WP.29 и AC.1 для рассмотрения на их сессиях в ноябре 2012 года в качестве проекта дополнения 7 к поправкам серии 01 к Правилам ООН № 97 соответственно в качестве дополнения 4 к Правилам ООН № 116.

ХIV. Пересмотр и распространение официальных утверждений (пункт 13 повестки дня)

Документация: ECE/TRANS/WP.29/GRSG/2011/22
неофициальные документы GRSG-102-05 и GRSG-102-28

30. GRSG приняла к сведению, что пересмотренные общие руководящие принципы, касающиеся регламентирующих процедур и переходных положений в Правилах ООН (ECE/TRANS/WP.29/1044/Rev.1), теперь имеются на вебсайте ЕЭК ООН по адресу: www.unecce.org/trans/main/wp29/wp29wgs/wp29gen/wp29transprov.html.

31. Председатель GRSG предложил всем экспертам использовать этот документ при подготовке будущих предложений по поправкам, особенно в связи с переходными положениями.

32. Ссылаясь на обсуждение на предыдущей сессии GRSG по документу ECE/TRANS/WP.29/GRSG/2011/22, эксперт от Нидерландов представил документ GRSG-102-28 (заменяющий документ GRSG-102-05), имеющий целью уточнить в Правилах ООН № 61 карточку сообщения, с тем чтобы включить в нее позицию, предусматривающую отмену и распространение официальных утверждений. GRSG приняла данное предложение, приведенное в приложении V к настоящему докладу, и просила секретариат представить его WP.29 и AC.1 для рассмотрения на их сессиях в ноябре 2012 года в качестве части (см. пункт 21 выше) проекта дополнения 2 к Правилам ООН № 61. Председатель напомнил экспертам GRSG о включении, при необходимости, при подготовке поправки к существующим Правилам ООН в свои предложения положений об отмене и распространении официальных утверждений.

XV. Сводная резолюция о конструкции транспортных средств (СР.3) (пункт 14 повестки дня)

Документация: ECE/TRANS/WP.29/GRSG/2011/30

33. Эксперт от Российской Федерации напомнил об обсуждении на предыдущей сессии документа ECE/TRANS/WP.29/GRSG/2011/30, в котором содержится предложение изменить определение транспортных средств категории N₁ с учетом особой конструкции электромобилей. По этому предложению был высказан ряд замечаний. Отмечая усилия Российской Федерации, направленные на поощрение новых технологий, GRSG отметила, что это предложение не встретило поддержки, и решила снять данный документ с повестки дня.

XVI. Прочие вопросы (пункт 15 повестки дня)

A. Органы управления, контрольные сигналы и индикаторы для двухколесных транспортных средств (пункт 15 а) повестки дня)

Документация: неофициальные документы GRSG-102-08, GRSG-102-09 и GRSG-102-10

34. Эксперт от МАЗМ представил документ GRSG-102-08, в котором содержится сводный вариант Правил ООН № 60, приведенный в соответствии с новыми гтп № 12 ООН, касающимися органов управления, контрольных сигналов и индикаторов мотоциклов. Он представил документы GRSG-102-09 и GRSG-102-10 о внесении поправок редакционного характера, в соответствии с гтп ООН № 12, в пересмотренный текст Правил ООН № 60. GRSG отметила ряд замечаний и решила вернуться к рассмотрению этого вопроса на своей следующей сессии в октябре 2012 года. Секретариату было поручено распространить три неофициальных документа под официальным условным обозначением. В связи с этим GRSG решила объединить GRSG-102-08 и GRSG-102-09 в один официальный документ.

35. Эксперт от Италии вызвался подготовить предложение по разработке поправки 1 к гтп ООН № 12 для рассмотрения на следующих сессиях WP.29 и AC.3 в июне 2012 года.

В. Правила № 118 (характеристики горения материалов) (пункт 15 b) повестки дня)

Документация: неофициальный документ GRSG-102-11

36. Эксперт от Германии представил документ GRSG-102-11, имеющий целью уточнить положения Правил № 118 ООН о внутренних материалах, которые должны подвергаться испытанию. GRSG приветствовала эти предложения и приняла к сведению ряд замечаний. GRSG решила вернуться к рассмотрению этого вопроса на своей следующей сессии. Секретариату было поручено распространить документ GRSG-102-12 под официальным условным обозначением.

С. Международная система официального утверждения типа комплектного транспортного средства (пункт 15 с) повестки дня)

Документация: неофициальный документ WP.29-156-21

37. Секретариат проинформировал GRSG о ходе работы неофициальной группы WP.29 по международной системе официального утверждения типа комплектного транспортного средства (МОУТКС). GRSG признала ведущую роль Японии и ЕС в этом вопросе. Ссылаясь на документ WP.29-156-21, GRSG отметила следующие замечания:

- a) пункт 55 "Предупреждающий треугольник" должен быть включен в перечень вопросов, рассматриваемых Рабочей группой по вопросам освещения и световой сигнализации (GRE);
- b) следует уточнить цель пункта 41 (система двигателя и трансмиссии), представив более подробную информацию.

38. GRSG решила включить в свою повестку дня новый пункт по МОУТКС, с тем чтобы подробно обсудить будущие предложения по этому вопросу. Эксперт от Японии вызвался подготовить конкретные предложения по Правилам ООН № 34 (топливные баки) и № 46 (устройства непрямого обзора) для рассмотрения на следующей сессии GRSG в октябре 2012 года. GRSG приветствовала концепцию МОУТКС и целеустремленность г-на О. Фонтена (МОПАП), выполняющего роль представителя по МОУТКС в GRSG.

XVII. Предварительная повестка дня сто третьей сессии

39. GRSG утвердила следующую предварительную повестку дня сто третьей сессии, которую планируется провести в Женеве 2 (с 14 ч. 30 м.) – 5 (до 12 ч. 30 м.) октября 2012 года¹:

1. Утверждение повестки дня.

¹ GRSG приняла к сведению, что официальные документы в секретариат ЕЭК ООН следует представить до 6 июля 2012 года, т.е. за двенадцать недель до начала сессии.

2. Правила № 107 (транспортные средства категорий M₂ и M₃):
 - a) предложения по дальнейшим поправкам;
 - b) требования к служебным дверям, окнам и запасным выходам.
3. Правила № 43 (безопасные стекловые материалы).
4. Правила № 46 (устройства непрямого обзора).
5. Правила № 58 (задняя противоподкатная защита).
6. Правила № 67 (оборудование для сжиженного нефтяного газа (СНГ)).
7. Правила № 110 (элементы специального оборудования для КПП).
8. Правила № 118 (характеристики горения материалов).
9. Правила № 125 (поле обзора водителей спереди).
10. Пересмотр и распространение официальных утверждений.
11. Органы управления, контрольные сигналы и индикаторы для двухколесных транспортных средств.
12. Международная система официального утверждения типа комплектного транспортного средства.
13. Выборы должностных лиц.
14. Прочие вопросы.

Приложение I

Перечень неофициальных документов, рассмотренных в ходе сессии

Перечень неофициальных документов (GRSG-102-...), распространенных в ходе сессии (только на английском языке)

<i>№</i>	<i>(Автор) Название</i>	<i>Стадия</i>
1	(Председатель GRSG) Running order of the 102 nd session	(f)
2	(СДОЗВ) Proposal for amendments to Regulation No. 107	(c)
3	(Венгрия) Conclusions of a severe accident	(f)
4-Rev.1	(ККАОД) Proposal for amendments to ECE/TRANS/WP.29/GRSG/2011/25 (Regulation No. 46 (Devices for indirect vision))	(f)
5	(Нидерланды) Proposal for amendments to Regulation No. 61	(f)
6-Rev.1	(Япония) Corrigendum to ECE/TRANS/WP.29/GRSG/2011/28	(b)
7	(Япония) Corrigendum to ECE/TRANS/WP.29/GRSG/2011/29	(b)
8	(МАЗМ) Proposal for amendments to Regulation No. 60 (Motorcycle controls, tell-tales and indicators) – Revision	(c)
9	(МАЗМ) Proposal for amendments to Regulation No. 60 (Motorcycle controls, tell-tales and indicators) – Amendment to the revision	(c)
10	(МАЗМ) Proposal for amendments to GTR No. 12 on motorcycle controls, tell-tales and indicators	(c)
11	(Германия) Proposal for Supplement 1 to Regulation No. 118/01 (Burning behaviour of materials)	(c)
12	(ККПКП) Proposal for draft amendments to Regulation No. 107 (M ₂ and M ₃ vehicles)	(c)
13	(ЕАЧНГ) Corrigendum to ECE/TRANS/WP.29/GRSG/2011/14 (Regulation No. 67)	(c)
14	(Германия) 3rd progress report of the Informal group on Plastic Glazing	(f)
15	(Германия) Proposal for amendments to Regulation No. 26 (External projections of passenger cars)	(b)
16	(МОПАП) Proposal to amend ECE/TRANS/WP.29/GRSG/2011/23 (Draft amendments to Regulation No. 46 (Systems for indirect vision))	(c)
17	(МОПАП) Proposal for amendments to Regulation No. 61 (External projections of cab's rear panel)	(b)
18-Rev.1	(МОПАП) Adopted proposal for amendments to Regulation No. 67 (LPG equipment)	(a)
19	(МОПАП) Proposal for amendments to Regulation No. 67 (LPG equipment)	(a)
20	(Германия) Proposal for amendments to Regulation No. 67 (LPG equipment)	(c)
21	(МОПАП) Proposal for amendments to Regulation No. 110 (Specific equipment for CNG)	(b)
22	(МОПАП) Proposal for amendments to Regulation No. 121 (Identification of controls)	(b)

<i>№</i>	<i>(Автор) Название</i>	<i>Стадия</i>
23	(СДОЗВ) Proposal for amendments to Regulation No. 107 (M ₂ and M ₃ vehicles)	(c)
24	(Германия) Draft amendments to the 01 series of amendments to Regulation No. 43 (Safety glazing)	(e)
25	(ЕГМА) Report of the activities to the GRSG 102nd session	(f)
26	(Германия) Proposal for amendments to Regulation No. 58 (Rear underrun protection)	(f)
27	(США) Status of NHTSA's motorcoach safety efforts	(f)
28	(Нидерланды) Proposal for amendments to Regulation No. 61 (External projections forward of the cab's rear panel)	(b)
29-Rev.1	(Соединенное Королевство) Adopted amendment of ECE/TRANS/WP.29/GRSG/2010/29/Rev.1 (Regulation No. 46)	(b)
30	(Секретариат) Amendments to ECE/TRANS/WP.29/GRSG/2012/10 (Regulation No. 125)	(a)
31	(Германия) 1st Progress report if ISO/TC22/SC17/WG2 (ISO 16505 on Camera Monitoring Systems)	(f)
32-Rev.1	(МОПАП) Proposal for draft amendments to Regulation No. 58 (RUPD)	(f)
33	(ЕАЧНГ) Comments on GRSG-102-20 (Proposal for amendments to Regulation No. 67)	(c)
34	(Япония) Japan's comments on the proposed amendments to Regulation No. 58	(f)
35	(Секретариат) Adopted proposal for amendments to Regulation No. 58 (RUPD)	(a)

Повторное рассмотрение неофициальных документов предыдущих сессий GRSG или других рабочих групп (только на английском языке)

<i>№</i>	<i>(Автор) Название</i>	<i>Стадия</i>
GRSG-100-06	(ЕК) Proposal for an amendment to Regulation No 107 (M ₂ and M ₃ vehicles)	(f)
GRSG-100-16	(МАИАКП) Proposal for draft amendments to Regulation No. 107 (M ₂ and M ₃ vehicles)	(f)
WP.29-156-21	(МОУТКТС) Proposal for "Candidate items for technical regulations applicable to IWVTA" and "Guideline for GRs to review technical regulations applicable to IWVTA"	(d)

Примечания:

- (a) Принят без изменений и передан WP.29 для рассмотрения.
- (b) Принят с изменениями и передан WP.29 для рассмотрения.
- (c) Рассмотрение будет возобновлено на основе официального документа.
- (d) Сохранен в качестве справочного документа/рассмотрение будет продолжено.
- (e) Пересмотренное предложение для следующей сессии.
- (f) Рассмотрение завершено или документ подлежит замене.

Приложение II

Проект поправок к Правилам № 26 (пункт 12)

Проект дополнения 2 к поправкам серии 03 к Правилам № 26 (наружные выступы легковых автомобилей)

Добавить новые пункты 2.11 и 2.12 следующего содержания:

- "2.11 "Бампер" означает передний или задний нижний внешний конструктивный элемент транспортного средства. Он включает все конструктивные элементы, которые предназначены для обеспечения защиты транспортного средства в момент лобового столкновения или наезда сзади на низкой скорости, а также любые крепления этого конструктивного элемента.
- 2.12 "Накладка бампера" означает нежесткую внешнюю поверхность бампера, как правило, проходящую по всей ширине передней или задней части транспортного средства".

Включить новый пункт 6.5.4 следующего содержания:

- "6.5.4 Требования пункта 6.5.2 не распространяются на накладку бампера. Положения пункта 5 настоящих Правил продолжают применяться".

Пункт 7 изменить следующим образом:

- "7. ИЗМЕНЕНИЕ ТИПА ТРАНСПОРТНОГО СРЕДСТВА
- 7.1 Каждое изменение существующего типа транспортного средства доводят до сведения органа по официальному утверждению, который официально утвердил данный тип транспортного средства. В таком случае этот орган по официальному утверждению либо:
- а) решает, по согласованию с изготовителем, что новое официальное утверждение типа должно быть предоставлено, либо
 - б) применяет процедуру, содержащуюся в пункте 7.1.1 (Пересмотр), и, если это применимо, процедуру, содержащуюся в пункте 7.1.2 (Распространение).
- 7.1.1 **Пересмотр**
- Если сведения, зарегистрированные в информационной папке, изменились и орган по официальному утверждению типа считает, что внесенные изменения не окажут значительного неблагоприятного воздействия и что в любом случае данное транспортное средство по-прежнему удовлетворяет требованиям, изменение обозначают как "пересмотр".
- В таком случае этот орган по официальному утверждению типа при необходимости издает пересмотренные страницы информационной папки, четко указывая на каждой пересмотренной странице характер изменения и дату переиздания. Считается,

что сводный обновленный вариант информационной папки, сопровождаемый подробным описанием изменения, отвечает данному требованию.

7.1.2 **Распространение**

Изменение обозначают как "распространение", если помимо изменения сведений, зарегистрированных в информационной папке,

- а) требуются дополнительные осмотры или испытания, либо**
- б) изменились какие-либо данные в карточке сообщения (за исключением приложений к ней), либо**
- в) запрашивается официальное утверждение на основании более поздней серии поправок после ее вступления в силу.**

7.2 Подтверждение официального утверждения с указанием внесенных изменений или отказ в официальном утверждении доводят до сведения Сторон Соглашения, применяющих настоящие Правила, в соответствии с процедурой, определенной в пункте 4.3 выше. **Кроме того, соответствующим образом изменяют указатель к информационному пакету, прилагаемый к карточке сообщения, с указанием даты самого последнего пересмотра или распространения".**

Приложение III

Проект поправок к Правилам № 46 (пункт 15)

Проект поправок серии 04 к Правилам № 46

Документ ECE/TRANS/WP.29/GRSG/2010/29/Rev.1 был принят в нижеприведенной редакции:

Включить новые пункты 15.2.4.5.6–15.2.4.5.13 (в том числе новые рис. 8с и 8d) следующего содержания:

- "15.2.4.5.6 только со стороны пассажира поле обзора должно также быть таким, чтобы водитель мог видеть сбоку от транспортного средства часть ровной горизонтальной дороги, которая находится за пределами поля обзора, определенного в пунктах 15.2.4.5.1–15.2.4.5.4, но в пределах поля, ограниченной следующими вертикальными плоскостями; фронтальная часть этого поля обзора может быть закруглена до радиуса 2 000 мм (см. рис. 8с и 8d):
- 15.2.4.5.7 в поперечном направлении: параллельной плоскостью, проходящей на расстоянии 4,5 м спереди от плоскости, упомянутой в пункте 15.2.4.5.1;
- 15.2.4.5.8 сзади: плоскостью, параллельной вертикальной плоскости, проходящей через окулярные точки водителя, и расположенной на расстоянии 1,75 м позади этой плоскости;
- 15.2.4.5.9 спереди: плоскостью, параллельной вертикальной плоскости, проходящей через окулярные точки водителя, и расположенной на расстоянии 3 м спереди от нее. Это поле обзора частично может обеспечиваться передним зеркалом (класс VI).
- 15.2.4.5.10 Поле обзора, предписанное в пунктах 15.2.4.5.6–15.2.4.5.9, частично может обеспечиваться "широкоугольным" внешним зеркалом (класс IV) или посредством сочетания внешнего зеркала бокового обзора (класс V) и переднего зеркала (класс VI).
- 15.2.4.5.11 Поле обзора, предписанное в пунктах 15.2.4.5.6–15.2.4.5.9, может обеспечиваться посредством сочетания устройств прямого и непрямого обзора.
- 15.2.4.5.12 Пункты 15.2.4.5.6–15.2.4.5.9 не применяются в отношении транспортного средства, в случае которого ни одна из частей зеркала или кожуха не находится на расстоянии менее 2,4 м над уровнем грунта, независимо от его положения после регулировки.
- 15.2.4.5.13 Пункты 15.2.4.5.6–15.2.4.5.9 не применяются к транспортным средствам категории M₂ или M₃".

Рис. 8с и 8d
Увеличенное поле обзора со стороны пассажиров

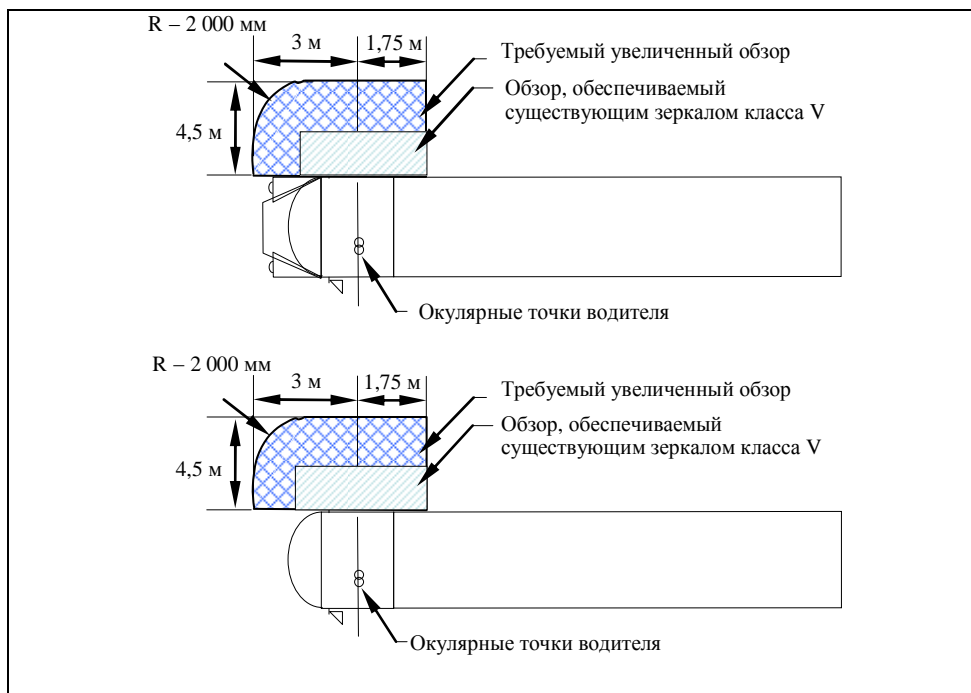

Добавить новые пункты 21.12–21.15 следующего содержания:

- 21.12 Начиная с даты официального вступления в силу поправок серии 04 к настоящим Правилам, ни одна из Договаривающихся сторон, применяющих настоящие Правила, не отказывает в предоставлении официального утверждения на основании настоящих Правил с внесенными в них поправками серии 04.
- 21.13 Начиная с 30 июня 2014 года Договаривающиеся стороны, применяющие настоящие Правила, предоставляют официальные утверждения типа устройства непрямого обзора только в том случае, если тип устройства соответствует требованиям настоящих Правил с внесенными в них поправками серии 04.
- 21.14 Начиная с 30 июня 2014 года Договаривающиеся стороны, применяющие настоящие Правила, предоставляют официальные утверждения типа транспортного средства в отношении установки устройств непрямого обзора только в том случае, если тип транспортного средства соответствует предписаниям настоящих Правил с внесенными в них поправками серии 04.
- 21.15 Начиная с 30 июня 2015 года Договаривающиеся стороны, применяющие настоящие Правила, не обязаны признавать официальные утверждения типа транспортного средства или типа устройства непрямого обзора, которые не были предоставлены в соответствии с поправками серии 04 к настоящим Правилам.

Приложение IV

Проект поправок к Правилам № 58 (пункт 20)

Дополнение 3 к поправкам серии 02 к Правилам № 58

Пункт 16.2 изменить следующим образом:

"16.2 Ширина заднего противоподкатного защитного устройства не должна превышать ни в одной точке длину задней оси, измеренную по наиболее удаленным точкам колес, исключая выпуклые части шин у поверхности земли, **при этом ЗПЗУ не должно быть короче ее более чем на 100 мм с каждой стороны. В том случае, если устройство встроено в кузов транспортного средства или представляет собой его неотъемлемую часть, а ширина самого кузова превышает длину задней оси, требование в отношении того, что ширина ЗПЗУ не должна превышать длину задней оси, не применяют. Однако, в случае транспортных средств категорий O₁ и O₂, у которых шины выступают более чем на половину их ширины за пределы кузова (исключая брызговики) либо за пределы шасси в отсутствие кузова, ширина ЗПЗУ должна составлять не менее 100 мм, за вычетом расстояния, измеренного по наиболее удаленным точкам шин, исключая выпуклые части шин у поверхности земли с каждой стороны.** При наличии нескольких задних осей в расчет принимается длина самой длинной задней оси. Кроме того, следует проверить соблюдение предписаний пункта 3.1.2 и 3.1.3 приложения 5, которые регламентируют расстояние от точек приложения испытательных нагрузок до внешней кромки задних колес (пункт 7 приложения 1), и сделать соответствующую запись в регистрационной карточке официального утверждения".

Пункт 25.3 изменить следующим образом:

"25.3 Ширина заднего противоподкатного защитного устройства не должна превышать ни в одной точке длину задней оси, измеренную по наиболее удаленным точкам колес, исключая выпуклые части шин у поверхности земли, **при этом ЗПЗУ не должно быть короче ее более чем на 100 мм с каждой стороны. В том случае, если устройство встроено в кузов транспортного средства или представляет собой его неотъемлемую часть, а ширина самого кузова превышает длину задней оси, требование в отношении того, что ширина ЗПЗУ не должна превышать длину задней оси, не применяют.** Однако, в случае транспортных средств категорий O₁ и O₂, у которых шины выступают более чем на половину их ширины за пределы кузова (исключая брызговики) либо за пределы шасси в отсутствие кузова, ширина ЗПЗУ должна составлять не менее 100 мм, за вычетом расстояния, измеренного по наиболее удаленным точкам шин, исключая выпуклые части шин у поверхности земли, с каждой стороны. При наличии нескольких задних осей ... следует проверить ... и сделать соответствующую запись в регистрационной карточке официального утверждения".

Приложение 5, пункт 3.1.2, изменить следующим образом:

- "3.1.2 В случаях, предусмотренных в пунктах 1.1.1 и 1.1.2 настоящего приложения, горизонтальная нагрузка, равная 50 кН, или 25%, усилия, создаваемого максимальной массой транспортного средства (в зависимости от того, какая из этих величин меньше), прилагается последовательно в двух точках, расположенных в 300 ± 25 мм от продольных плоскостей, касательных к внешним кромкам колес задней оси, **или ЗПЗУ, если оно превышает ширину задней оси,** и в третьей точке, которая расположена в среднем вертикальном сечении транспортного средства на прямой линии, соединяющей первые две точки".

Приложение V

Проект поправок к Правилам № 61 (пункты 21 и 32)

Дополнение 2 к Правилам № 61

Добавить новые пункты 2.9 и 2.10 следующего содержания:

- "2.9 "Бампер" означает передний нижний внешний конструктивный элемент транспортного средства. Он включает все конструктивные элементы, которые предназначены для обеспечения защиты транспортного средства в момент лобового столкновения на низкой скорости, а также любые крепления этого конструктивного элемента.
- 2.10 "Накладка бампера" означает нежесткую внешнюю поверхность бампера, как правило проходящую по всей ширине передней части транспортного средства".

Пункт 4.1 изменить следующим образом:

- "4.1 Если транспортное средство, представленное на официальное утверждение на основании настоящих Правил, удовлетворяет предписаниям следующих пунктов 5 и 6, то данный тип транспортного средства считается официально утвержденным. При условии принятия соответствующей технической службой и к удовлетворению органа по официальному утверждению типа транспортное средство категории N₁, которая является модификацией категории M₁, может быть официально утверждено на основании технических предписаний Правил № 26".

Пункт 4.3 изменить следующим образом:

- "4.3 ...уведомляются об официальном утверждении или об отказе в официальном утверждении или отмены официального утверждения типа транспортного средства на основании настоящих Правил...".

Пункт 6.5.2 изменить следующим образом:

- "6.5.2 Составные элементы передних защитных устройств должны иметь такую конструкцию, чтобы минимальный радиус кривизны всех обращенных наружу жестких поверхностей составлял 5 мм. Однако если на бампере установлена накладка, то его радиус кривизны должен составлять не менее 2,5 мм".

Пункты 7–7.2 изменить следующим образом:

- "7. ИЗМЕНЕНИЕ ТИПА ТРАНСПОРТНОГО СРЕДСТВА
- 7.1 Каждое изменение существующего типа транспортного средства доводят до сведения органа по официальному утверждению типа, который официально утвердил данный тип транспортного средства. В таком случае этот орган по официальному утверждению типа либо:

- a) решает, по согласованию с изготовителем, что новое официальное утверждение типа должно быть предоставлено, либо
- b) применяет процедуру, содержащуюся в пункте 7.1.1 (Пересмотр), и, если это применимо, процедуру, содержащуюся в пункте 7.1.2 (Распространение).

7.1.1 Пересмотр

Если сведения, зарегистрированные в информационной папке, изменились и орган по официальному утверждению типа считает, что внесенные изменения не окажут значительного неблагоприятного воздействия и что в любом случае данное транспортное средство по-прежнему удовлетворяет требованиям, изменение обозначают как "пересмотр".

В таком случае этот орган по официальному утверждению типа при необходимости издает пересмотренные страницы информационной папки, четко указывая на каждой пересмотренной странице характер изменения и дату переиздания. Считается, что сводный обновленный вариант информационной папки, сопровождаемый подробным описанием изменения, отвечает данному требованию.

7.1.2 Распространение

Изменение обозначают как "распространение", если, помимо изменения сведений, зарегистрированных в информационной папке,

- a) требуются дополнительные осмотры или испытания, либо
- b) изменились какие-либо данные в карточке сообщения (за исключением приложений к ней), либо
- c) запрашивается официальное утверждение на основании более поздней серии поправок после ее вступления в силу.

7.2 Подтверждение официального утверждения с указанием внесенных изменений или отказ в официальном утверждении доводят до сведения Сторон Соглашения, применяющих настоящие Правила, в соответствии с процедурой, определенной в пункте 4.3 выше. Кроме того, соответствующим образом изменяют указатель к информационному пакету, прилагаемый к карточке сообщения, с указанием даты самого последнего пересмотра или распространения".

Пункт 9.2 изменить следующим образом:

"9.2 Если какая-либо Сторона Соглашения, применяющая настоящие Правила, отменяет предоставленное ею ранее официальное утверждение, она немедленно сообщает об этом другим Договаривающимся Сторонам, применяющим настоящие Правила, посредством карточки сообщения, соответствующей образцу, приведенному в приложении 1 к настоящим Правилам".

Пункт 10 изменить следующим образом:

"10 ОКОНЧАТЕЛЬНОЕ ПРЕКРАЩЕНИЕ ПРОИЗВОДСТВА

Если владелец официального утверждения окончательно прекращает производство какого-либо типа транспортного средства, официально утвержденного на основании настоящих Правил, он должен информировать об этом орган, предоставивший официальное утверждение. По получении соответствующего сообщения этот орган уведомляет об этом другие Стороны Соглашения, применяющие настоящие Правила, посредством **карточки сообщения, соответствующей образцу, приведенному в приложении 1 к настоящим Правилам**".

Приложение 1 изменить следующим образом:

"Приложение 1

СООБЩЕНИЕ

(Максимальный формат: A4 (210 x 297 мм))

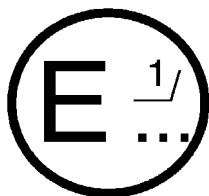

выдано: Название административного органа:

.....

Сообщение, касающееся 2/: **ОФИЦИАЛЬНОГО УТВЕРЖДЕНИЯ
 РАСПРОСТРАНЕНИЯ ОФИЦИАЛЬНОГО
 УТВЕРЖДЕНИЯ
 ОТКАЗА В ОФИЦИАЛЬНОМ УТВЕРЖДЕНИИ
 ОТМЕНЫ ОФИЦИАЛЬНОГО УТВЕРЖДЕНИЯ
 ОКОНЧАТЕЛЬНОГО ПРЕКРАЩЕНИЯ
 ПРОИЗВОДСТВА**

типа транспортного средства в отношении наружных выступов на основании Правил № 61

Официальное утверждение №:

Распространение №:

1. Фабричная или торговая марка транспортного средства:

9. Официальное утверждение предоставлено/**официальное утверждение распространено**/в официальном утверждении отказано/**официальное утверждение отменено 2/**
"

Приложение VI

Проект поправок к Правилам № 67 (пункт 23)

Дополнение 11 к поправкам серии 01 к Правилам № 67

Пункты 6.15.2.1 и 6.15.2.2 изменить следующим образом:

"6.15.2.1 Электрические соединения, проходящие в багажнике и салоне, должны соответствовать классу изоляции IP 40 согласно **стандарту МЭК 60529-1989+A1:1999**.

6.15.2.2 Все другие электрические соединения должны соответствовать классу изоляции IP 54 согласно **стандарту МЭК 60529-1989+A1:1999**".

Пункт 6.15.13.1.1 изменить следующим образом:

"6.15.13.1.1 При совмещении... классу изоляции IP 40 согласно **стандарту МЭК 60529-1989+A1:1999**".

Пункт 17.11.4 изменить следующим образом:

"17.11.4 Электропроводка должна... должны соответствовать классу **изоляции IP 40** согласно **стандарту МЭК 60529-1989+A1:1999**. Все другие электрические соединения должны соответствовать классу **изоляции IP 54** согласно **стандарту МЭК 60529-1989+A1:1999**".

Приложение 8

Включить новые пункты 4.4.2.1–4.4.2.3 следующего содержания:

"4.4.2.1 Испытания проводят в соответствии со стандартом ISO 1431/1-1:2004/Amd 1:2009.

4.4.2.2 Испытуемые образцы, растягиваемые до удлинения на 20%, подвергают воздействию воздуха при температуре 40 °C и относительной влажности 50% ± 10%, концентрация озона в котором составляет 50 частей на 100 млн., в течение 120 часов.

4.4.2.3 Растрескивание испытуемых образцов не допускается".

Пункты 4.4.3.3.1, 4.4.3.3.2 и 4.4.3.3.3 исключить.

Приложение 10

Пункт 2.1.2.3.1 изменить следующим образом:

"2.1.2.3.1 Испытание на изгиб проводят в соответствии со стандартами ISO 7438:2005, ISO 7799:1985 и **ISO 5173:2009 + Amd 1:2011** для сварных деталей. Испытания на изгиб проводят на внутренней поверхности, находящейся под напряжением, и на внешней поверхности, находящейся под напряжением.

Приложение VII

Проект поправок к Правилам № 110 (пункт 24)

Принятые поправки к документу ECE/TRANS/WP.29/GRSG/2012/9

Предлагаемые поправки к приложению 3, добавление А.15.5., исключить.

Включить новые пункты 23–23.6 следующего содержания:

- "23 ПЕРЕХОДНЫЕ ПОЛОЖЕНИЯ
- 23.1 Начиная с даты официального вступления в силу поправок серии 01 к настоящим Правилам ни одна из Договаривающихся сторон, применяющих настоящие Правила, не может отказывать в предоставлении или признании официального утверждения на основании настоящих Правил с внесенными в них поправками серии 01.
- 23.2 По истечении 12 месяцев после даты вступления в силу поправок серии 01 к настоящим Правилам Договаривающиеся стороны, применяющие настоящие Правила, предоставляют официальные утверждения только в том случае, если подлежащий официальному утверждению тип элементов отвечает требованиям части I настоящих Правил с поправками серии 01 к настоящим Правилам.
- 23.3 По истечении 18 месяцев после даты вступления в силу поправок серии 01 к настоящим Правилам Договаривающиеся стороны, применяющие настоящие Правила, предоставляют официальные утверждения только в том случае, если подлежащий официальному утверждению тип транспортного средства отвечает требованиям части II настоящих Правил с поправками серии 01 к настоящим Правилам.
- 23.4 В течение 12 месяцев после даты вступления в силу поправок серии 01 к настоящим Правилам Договаривающиеся стороны, применяющие настоящие Правила, могут продолжать предоставлять официальные утверждения типа элементов, официально утвержденного на основании настоящих Правил в их первоначальном варианте без учета положений поправок серии 01.
- 23.5 В течение 18 месяцев после даты вступления в силу поправок серии 01 к настоящим Правилам Договаривающиеся стороны, применяющие настоящие Правила, могут продолжать предоставлять официальные утверждения типа транспортного средства, официально утвержденного на основании настоящих Правил в их первоначальном варианте без учета положений поправок серии 01.
- 23.6 Независимо от положений пунктов 23.4 и 23.5 Договаривающиеся стороны, применяющие настоящие Правила, не могут отказывать в распространении официальных утверждений на существующие типы элементов или транспортных средств, предоставленных в соответствии с настоящими Правилами, без учета положений поправок серии 01 к настоящим Правилам".

Приложение 2А, схему и текст под ней изменить следующим образом:

"

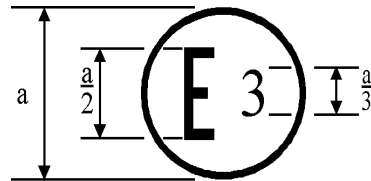

110 R-012439

$a \geq 8$ мм

Приведенный выше знак официального утверждения, проставляемый на элементе оборудования КПП, означает, что данный элемент оборудования официально утвержден в Италии (Е3) на основании Правил № 110 под номером официального утверждения **012439**. Первые две цифры номера официального утверждения указывают на то, что официальное утверждение было выдано в соответствии с предписаниями Правил № 110 с поправками серии **01**".

Приложение 2С, образцы А и В и текст под ними изменить следующим образом:

"Образец А

(См. пункт 16.2 настоящих Правил)

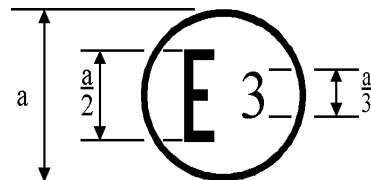

110 R-012439

$a \geq 8$ мм

Приведенный выше знак официального утверждения, проставляемый на транспортном средстве, означает, что данное транспортное средство официально утверждено в Италии (Е3) в отношении установки системы КПП для использования КПП в качестве топлива на основании Правил № 110 под номером официального утверждения **012439**. Первые две цифры номера официального утверждения указывают на то, что официальное утверждение было выдано в соответствии с предписаниями Правил № 110 с поправками серии **01**".

Образец В

(См. пункт 16.2 настоящих Правил)

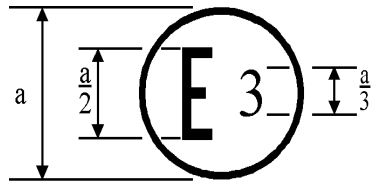
**110 012439****83 051628** $a \geq 8 \text{ мм}$

Приведенный выше знак официального утверждения, проставляемый на транспортном средстве, означает, что данное транспортное средство официально утверждено в Италии (ЕЗ) в отношении установки системы КПП для использования КПП в качестве топлива на основании Правил № 110 под номером официального утверждения **012439**. Первые две цифры номера официального утверждения указывают на то, что на момент выдачи официального утверждения последнее было предоставлено в соответствии с предписаниями Правил № 110 с поправками серии **01** и что Правила № 83 включали поправки серии **05**".

Приложение VIII

Проект поправок к Правилам № 121 (пункт 26)





Дополнение 8 к Правилам № 121

Включить новый пункт 5.2.10 следующего содержания:

"5.2.10 Автоматические функции могут быть указаны с помощью условного обозначения, приведенного в соответствующем пункте в колонке 1 таблицы 1, на котором или вблизи контура которого проставляют дополнительную(ые) букву(ы) "А" или "АUTO".

Таблицу 1 изменить следующим образом (в том числе исключить сноску 20/):

"

№	Колонка 1	Колонка 2	Колонка 3	Колонка 4	Колонка 5
	Сигнал	Условное обозначение 2/	Функция	Освещение	Цвет
...
3b	Автоматические функции основного луча дальнего света		Орган управления	Нет	-
		или  1/, 6/, 13/	Контрольный сигнал	Да	-
...
25	Неисправность тормозной системы	 8/	Контрольный сигнал	Да	См. в надлежащих случаях Правила № 13-Н и 13
...
28	Стояночный тормоз	 9/	Контрольный сигнал	Да	См. в надлежащих случаях Правила № 13-Н и 13
...

..."

Приложение IX

Проект поправок к Правилам № 125 (пункт 28)

Поправки серии 01 к Правилам № 125

Содержание изменить следующим образом:

"Правила

1. Область применения

...

11. Названия и адреса технических служб, уполномоченных проводить испытания для официального утверждения, и **органа по официальному утверждению типа**

12. Переходные положения"

Пункт 4.2 изменить следующим образом:

"4.2 Каждому официально утвержденному типу присваивается номер официального утверждения, первые две цифры которого (**в настоящее время 01**, что соответствует Правилам в их **нынешнем** варианте) указывают серию поправок, включающих..."

Включить новый пункт 5.1.4, в том числе новые рисунки 1 и 2, следующего содержания:

"5.1.4 В случае, если высота V2 над уровнем грунта превышает 1 650 мм, должно быть выполнено следующее требование:

Предмет цилиндрической формы высотой 1 200 мм и диаметром 300 мм, находящийся в пространстве, которое ограничено вертикальной плоскостью на расстоянии 2 000 мм от передней части транспортного средства, вертикальной плоскостью на расстоянии 2 300 мм от передней части транспортного средства, вертикальной плоскостью на расстоянии 400 мм от транспортного средства со стороны водителя и вертикальной плоскостью на расстоянии 600 мм от противоположной стороны транспортного средства, должен быть по крайней мере частично виден непосредственно из точки V2 (см. рис. 1) независимо от места нахождения объекта в этом пространстве, за исключением случая, когда он оказывается невидимым по причине "мертвой(ых) зоны (зон)", возникшей(их) из-за передних стоек кузова, стеклоочистителей или рулевого колеса.

Если сиденье водителя расположено по центру транспортного средства, то предмет цилиндрической формы высотой 1 200 мм должен находиться внутри пространства, которое ограничено вертикальной плоскостью на расстоянии 2 000 мм от передней части транспортного средства, вертикальной плоскостью на расстоянии 2 300 мм от передней части транспортного средства, вертикальной плоскостью на расстоянии 500 мм от боковой стороны транспортного средства (см. рис. 2).

Рис. 1

Рис. 2

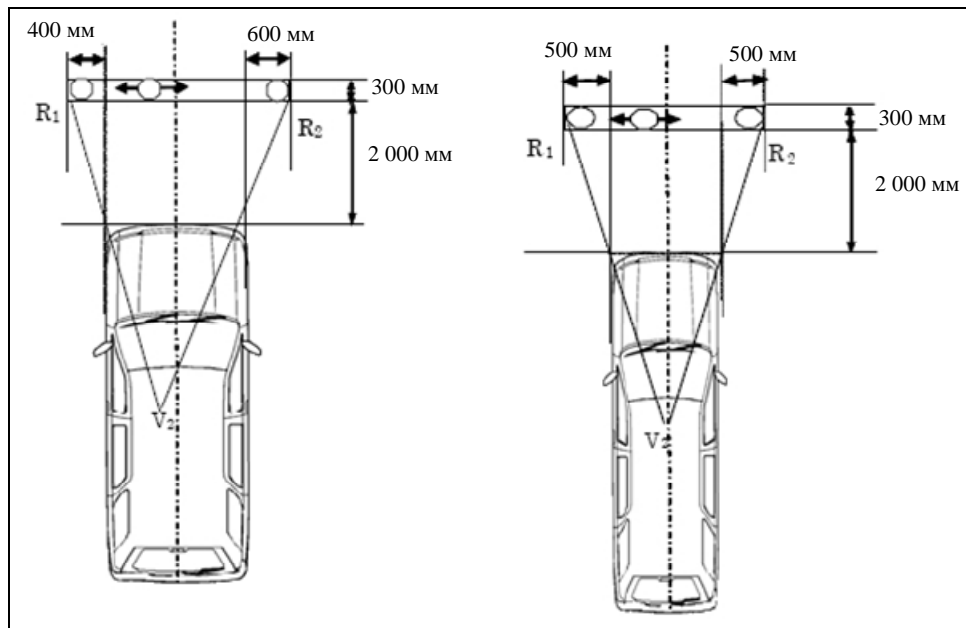

Включить новые пункты 12.1–12.5 следующего содержания:

- "12 Переходные положения
- 12.1 Начиная с даты официального вступления в силу поправок серии 01 ни одна Договаривающаяся сторона, применяющая настоящие Правила, не может отказывать в предоставлении официального утверждения на основании настоящих Правил с внесенными в них поправками серии 01.
- 12.2 По истечении 24 месяцев после даты вступления в силу поправок серии 01 к настоящим Правилам Договаривающиеся стороны, применяющие настоящие Правила, предоставляют официальные утверждения только в том случае, если тип транспортного средства, подлежащий официальному утверждению, отвечает требованиям настоящих Правил с внесенными в них поправками серии 01.
- 12.3 Договаривающиеся стороны, применяющие настоящие Правила, не могут отказывать в распространении официальных утверждений существующих типов, которые были предоставлены на основании настоящих Правил в их первоначальном варианте.
- 12.4 Даже после вступления в силу поправок серии 01 к настоящим Правилам официальные утверждения типа транспортных средств, которые были предоставлены на основании настоящих Правил в их первоначальном варианте, остаются в силе. Договаривающиеся стороны, применяющие настоящие Правила, продолжают их принимать.
- 12.5 Независимо от переходных положений, изложенных выше, Договаривающиеся стороны, которые начинают применять настоящие Правила после даты вступления в силу серии поправок 01, не обязаны признавать официальные утверждения, которые были предос-

тавлены в соответствии с настоящими Правилами в их первоначальном варианте".

Приложение 2 изменить следующим образом:

"Приложение 2

Схемы знаков официального утверждения

См. пункты 4.4–4.4.2. настоящих Правил

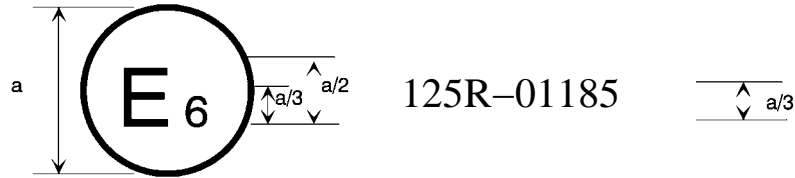

$a = 8$ мм мин

Приведенный выше знак официального утверждения, проставленный на транспортном средстве, указывает на то, что данный тип транспортного средства был официально утвержден – в отношении поля обзора водителя спереди – в Бельгии (E6) на основании Правил № 125. Первые две цифры номера официального утверждения указывают на то, что официальное утверждение было предоставлено в соответствии с требованиями Правил № 125 с поправками серии 01".

Приложение X

Проект поправок к Правилам № 97 и 116 (пункт 29)

Дополнение 7 к поправкам серии 01 к Правилам № 97

Приложение 9, пункт 1, изменить следующим образом:

"1. Метод ИСО

.....

Устойчивость к излучаемым высокочастотным помехам

Испытание на устойчивость СОСТС/СОС на транспортном средстве может быть проведено в соответствии с **техническими предписаниями и переходными положениями**, приведенными в поправках **серии 04** к Правилам № 10, и методами, описанными в приложении 6 для транспортных средств и в приложении 9 для отдельного технического блока.

.....

Излучение

Испытания проводятся в соответствии с **техническими предписаниями и переходными положениями**, приведенными в поправках **серии 04** к Правилам № 10, и методами, описанными в приложениях 4 и 5 для транспортных средств либо в приложениях 7 и 8 для отдельного технического блока".

Приложение 9, пункт 2, изменить следующим образом:

"2. Метод МЭК

.....

Излучение

СОСТС/СОС подвергается испытанию на подавление радиопомех согласно **техническим предписаниям и переходным положениям**, приведенным в поправках **серии 04** к Правилам № 10, и методам, описанным в приложениях 4 и 5 для транспортных средств и в приложениях 7 и 8 для отдельного технического блока".

Дополнение 4 к Правилам № 116

Приложение 9, пункт 1, изменить следующим образом:

"1. Метод ИСО

.....

Устойчивость к излучаемым высокочастотным помехам

Испытание на устойчивость СОСТС/СОС на транспортном средстве может быть проведено в соответствии с **техническими предписаниями и переходными положениями**, приведенными в поправ-

ках **серии 04** к Правилам № 10, и методами, описанными в приложении 6 для транспортных средств и в приложении 9 для отдельного технического блока.

.....

Излучение

Испытания проводятся в соответствии с **техническими предписаниями и переходными положениями**, приведенными в поправках **серии 04** к Правилам № 10, и методами, описанными в приложениях 4 и 5 для транспортных средств либо в приложениях 7 и 8 для отдельного технического блока".

Приложение 9, пункт 2, изменить следующим образом:

"2. Метод МЭК

.....

Излучение

СОСТС/СОС подвергается испытанию на подавление радиопомех согласно **техническим предписаниям и переходным положениям**, приведенным в поправках **серии 04** к Правилам № 10, и методам, описанным в приложениях 4 и 5 для транспортных средств и в приложениях 7 и 8 для отдельного технического блока".

Приложение XI

Неофициальные группы GRSG

<i>Неофициальная группа</i>	<i>Председатель</i>	<i>Секретарь</i>
Системы видеокамер/видеомониторов (СВКВМ)	Г-н Х. Йонгенелен (Нидерланды) Тел.: +31 79 3458268 Факс: +31 793458041 Электронная почта: hjongenelen@rdw.nl	
Служебные двери, окна и запасные выходы городских и междугородных автобусов (СДОАВ)	Г-н Е. Ковнацки (Польша) Тел.: +48 22 8112510 Факс: +48 22 8114062 Электронная почта: jerzy.kownacki@its.waw.pl	Г-н О. Фонтен (МОПАП) Тел.: +33 143590013 Факс: +33 145638441 Электронная почта: ofontaine@oica.net
Пластиковые стекловые материалы	Г-н К. Пройссер (Германия) Тел: +49 230443623 Факс: +49 2304467544 Электронная почта: dr.klaus.preusser@t-online.de	Г-н О. Фонтен (МОПАП) Тел.: +33 143590013 Факс: +33 145638441 Электронная почта: ofontaine@oica.net
ГТП, касающиеся органов управления, контрольных сигналов и индикаторов для мотоциклов	Г-н А. Эрарио (Италия) Тел.: +39 06 4158 6228 Факс: +39 06 4158 3253 Электронная почта: antonio.erario@mit.gov.it	Г-н Р. Чода (МАЗМ) Тел.: +41 22 920 21 20 Факс: +41 22 920 21 21 Электронная почта: ravchoda@immamotorcycles.org