



Европейская экономическая комиссия

Комитет по внутреннему транспорту

Рабочая группа по таможенным вопросам,
связанным с транспортом

139-я сессия

Женева, 3–6 февраля 2015 года

Пункт 4 b) ii) предварительной повестки дня

**Таможенная Конвенция о международной перевозке грузов
с применением книжки МДП (Конвенция МДП 1975 года):**

**Пересмотр Конвенции – Подготовка этапа III
процесса пересмотра МДП**

Справочная модель eTIR – версия 4.1a

Записка секретариата

Справочная информация

В настоящем документе представлена Справочная модель для проекта компьютеризации процедуры МДП в соответствии с методологией моделирования СЕФАКТ ООН. Эта Справочная модель будет расширена и усовершенствована по мере продолжения работы и получения ответных замечаний по ходу моделирования, проводимого Неофициальной специальной группой экспертов по концептуальным и техническим аспектам компьютеризации процедуры МДП (GE.1) и сетью координационных пунктов eTIR.

GE.14-23001 (R) 300115 040215



* 1 4 2 3 0 0 1 *

Просьба отправить на вторичную переработку



Содержание

	<i>Стр.</i>
Введение	13
a. Справочная информация по документу	13
b. Введение к Справочной модели	28
b.1 Этапы и рабочие потоки	29
b.2 Поэтапный подход, применяемый к УММ	31
b.3 Структура и обновление документа	31
b.4 Схема распределения ответственности заинтересованных сторон	33
b.5 Ход рассмотрения и утверждения	34
1. Моделирование области бизнеса	35
1.1 Видение будущего	35
1.1.1 Название проекта и аббревиатура	36
1.1.2 Цели	36
1.1.3 Пределы проекта eTIR	36
1.1.3.1 Заинтересованные стороны	37
1.1.3.2 Информация	37
1.1.4 Бизнес-возможности и изложение проблемы	38
1.1.4.1 Технологические достижения в области международных перевозок, торговли и таможенных процедур	38
1.1.4.2 Эффективность процедуры таможенного транзита МДП	38
1.1.4.3 Борьба с мошенничеством	40
1.1.5 Справочные документы	41
1.1.6 Сфера применения проекта	42
1.1.7 Ограничения	43
1.1.7.1 Технические ограничения	43
1.1.7.2 Политические/правовые ограничения	43
1.1.7.3 Финансовые/экономические ограничения	43
1.1.7.4 Прочие ограничения	44
1.1.8 Потребности заинтересованных сторон	44
1.1.8.1 Потребности таможенных администраций	44
1.1.8.2 Потребности транспортной отрасли	44
1.2 Область применения процедуры МДП	45
1.2.1 Пакетная диаграмма процедуры МДП	45
1.2.2 Описание пакетной диаграммы процедуры МДП	46
1.3 Варианты использования жизненного цикла книжки МДП	48
1.3.1 Участники жизненного цикла книжки МДП	48

1.3.1.1	Международные организации и национальные объединения	49
1.3.1.2	Компетентные органы	50
1.3.1.3	Держатель книжки МДП	51
1.3.1.4	Административный комитет Конвенции МДП (АС.2).....	51
1.3.2	Диаграмма варианта использования жизненного цикла книжки МДП	52
1.3.3	Описание варианта использования жизненного цикла книжки МДП	52
1.3.4	Высокоуровневая диаграмма деятельности в рамках жизненного цикла книжки МДП	54
1.4	Разработка вариантов использования	54
1.4.1	Вариант использования процедуры выдачи и распространения	55
1.4.1.1	Диаграмма варианта использования процедуры выдачи и распространения	55
1.4.1.2	Описание варианта использования процедуры выдачи и распространения	55
1.4.1.3	Диаграмма деятельности в рамках варианта использования процедуры выдачи и распространения	57
1.4.2	Вариант использования перевозки МДП	58
1.4.2.1	Диаграмма варианта использования перевозки МДП	58
1.4.2.2	Описание варианта использования перевозки МДП	59
1.4.2.3	Диаграмма деятельности в рамках варианта использования перевозки МДП.....	61
1.4.2.4	Структурное описание диаграмм деятельности в рамках варианта использования перевозки МДП	62
1.4.3	Вариант использования процедуры возврата и репозитория	64
1.4.3.1	Диаграмма варианта использования процедуры возврата и репозитория.....	64
1.4.3.2	Описание варианта использования процедуры возврата и репозитория ...	64
1.4.3.3	Диаграмма деятельности в рамках варианта использования процедуры возврата и репозитория	66
1.4.4	Вариант использования процедуры завершения операции	67
1.4.4.1	Диаграмма варианта использования процедуры завершения операции	67
1.4.4.2	Описание варианта использования процедуры завершения операции	67
1.4.4.3	Диаграмма деятельности в рамках варианта использования процедуры завершения операции	69
1.4.4.4	Структурное описание диаграммы деятельности в рамках варианта использования процедуры завершения операции	70
1.4.5	Вариант использования процедуры начала операции МДП	71
1.4.5.1	Диаграмма варианта использования процедуры начала операции МДП ..	71
1.4.5.2	Описание варианта использования процедуры начала операции МДП	72

1.4.5.3	Диаграмма деятельности в рамках варианта использования процедуры начала операции МДП	75
1.4.5.4	Структурное описание диаграммы деятельности в рамках варианта использования процедуры начала операции МДП	76
1.4.6	Вариант использования процедуры прекращения операции МДП	77
1.4.6.1	Диаграмма варианта использования процедуры прекращения операции МДП.....	77
1.4.6.2	Описание варианта использования процедуры прекращения операции МДП.....	78
1.4.6.3	Диаграмма деятельности в случае прекращения операции МДП	82
1.4.6.4	Структурное описание диаграммы деятельности в рамках варианта использования процедуры прекращения операции МДП.....	83
1.5	Классы сущностей	85
1.6	Высокоуровневая диаграмма классов	85
1.6.1	Описание высокоуровневой диаграммы классов.....	85
1.6.1.1	Международная организация	86
1.6.1.2	Объединение	87
1.6.1.3	Дорожное транспортное средство	88
1.6.1.4	Опечатанная грузовая единица	89
1.6.1.5	Перевозка МДП.....	90
1.6.1.6	Операция МДП	91
1.6.1.7	Линейная рубрика грузового манифеста	93
1.6.1.8	Таможня.....	94
1.6.1.9	Страна.....	96
1.6.1.10	Держатель книжки МДП	97
1.6.2	Высокоуровневая диаграмма классов.....	98
2.	Требования, касающиеся электронного бизнеса	99
2.1	Высокоуровневое описание проекта eTIR.....	99
2.1.1	Участники и роли	99
2.1.1.1	Таможенные органы	99
2.1.1.2	Международная система eTIR.....	100
2.1.1.3	Держатель.....	100
2.1.1.4	Гарантийная цепь.....	100
2.1.2	Основные принципы	100
2.1.2.1	Краткое описание международной системы eTIR	100
2.1.2.2	Таможенное управление данными о гарантиях.....	101
2.1.2.2.1	Регистрация гарантии	101
2.1.2.2.2	Отмена гарантии.....	102

2.1.2.2.3	Проверка гарантии	102
2.1.2.2.4	Запрос о статусе гарантии.....	102
2.1.2.2.5	Передача данных о перевозке МДП и операции МДП.....	102
2.1.2.3	Обмен информацией о перевозке МДП и операции МДП	102
2.1.2.3.1	Обработка данных в начале перевозки МДП.....	102
2.1.2.3.2	Обработка данных, связанных с операциями МДП.....	103
2.1.2.4	Другие аспекты	104
2.2.1.4.1	Выдача гарантий.....	104
2.1.2.4.2	Декларация/предварительная информация о грузе	104
2.1.2.4.3	Предварительная информация о прибытии	105
2.1.2.5	Обмен информацией.....	105
2.1.2.5.1	Центральная платформа.....	105
2.1.2.5.2	Связь.....	105
2.1.2.5.3	Стандартные сообщения	105
2.1.2.6	Безопасность	106
2.1.2.6.1	Элементы безопасности на основе Конвенции МДП	106
2.1.2.6.2	Контролируемый доступ (приложение 9, часть II).....	106
2.1.2.6.3	Элементы защиты данных	106
2.1.2.6.4	Безопасность международной системы eTIR	106
2.1.2.7	Сопроводительный документ/заверенный протокол	106
2.1.2.8	Запасные варианты	106
2.1.3	Результаты.....	106
2.1.3.1	Результаты на национальном уровне	106
2.1.3.1.1	Управление данными на национальном уровне.....	106
2.1.3.1.2	Устройства сопряжения с международной системой eTIR	106
2.1.3.1.3	Руководства по пользованию и обучение.....	106
2.1.3.2	Результаты на международном уровне	107
2.1.3.2.1	Центральная база данных	107
2.1.3.2.2	Веб-сервисы.....	107
2.1.3.2.3	Веб-сайт eTIR	107
2.1.3.2.4	Определения стандартных сообщений.....	107
2.1.3.2.5	Техническая документация	107
2.1.3.2.6	Руководства по пользованию и обучение инструкторов	107
2.1.3.2.7	Система поддержки пользователей	107
2.1.3.2.8	Таможенная база данных	107
2.1.3.2.9	База данных о странах.....	107
2.1.3.2.10	База данных для аутентификации.....	108

2.1.3.3	Другие требуемые системы	108
2.1.3.3.1	Санкционированный доступ к базе данных	108
2.1.3.4	Языки и наборы знаков	108
2.2	Поэтапная реализация	108
2.2.1	Модуль таможенного управления данными о гарантиях	108
2.2.2	Модуль обмена данными	109
2.2.3	Упразднение нынешней книжки МДП: географический охват	109
2.2.4	Параллельные проекты	109
2.2.4.1	Механизмы декларирования	109
2.2.5	График	110
2.2.5.1	Поэтапный переход от бумажных документов к электронным документам	111
2.3	Анализ вариантов использования	111
2.3.1	Вариант использования таможенного управления данными о гарантиях	112
2.3.1.1	Диаграмма варианта использования таможенного управления данными о гарантиях	112
2.3.1.2	Диаграмма статусов гарантии	112
2.3.1.3	Описание варианта использования процедуры регистрации гарантийной цепи	113
2.3.1.4	Диаграмма деятельности в случае регистрации/обновления информации о гарантийной цепи	114
2.3.1.5	Описание варианта использования процедуры регистрации гарантии	115
2.3.1.6	Диаграмма деятельности в случае регистрации гарантии	116
2.3.1.7	Описание варианта использования процедуры отмены гарантии	117
2.3.1.8	Диаграмма деятельности в случае отмены гарантии	118
2.3.1.9	Описание варианта использования процедуры принятия гарантии	119
2.3.1.10	Диаграмма деятельности в случае принятия гарантии	120
2.3.1.11	Описание варианта использования процедуры получения информации о держателе	121
2.3.1.12	Диаграмма деятельности в случае получения информации о держателе	122
2.3.1.13	Описание варианта использования запроса в отношении гарантии	122
2.3.1.14	Диаграмма деятельности в случае запроса в отношении гарантии	123
2.3.2	Вариант использования обмена данными	124
2.3.2.1	Диаграмма варианта использования обмена данными	124
2.3.2.2	Описание варианта использования процедуры регистрации информации о партии груза	125
2.3.2.3	Диаграмма деятельности в случае регистрации информации о партии груза	126

2.3.2.4	Описание варианта использования процедуры обновления информации о партии груза	127
2.3.2.5	Диаграмма деятельности в случае обновления информации о партии груза.....	129
2.3.2.6	Описание варианта использования процедуры начала операции МДП	130
2.3.2.7	Диаграмма деятельности в случае начала операции МДП.....	131
2.3.2.8	Описание варианта использования процедуры прекращения операции МДП.....	132
2.3.2.9	Диаграмма деятельности в случае прекращения операции МДП	133
2.3.2.10	Описание варианта использования процедуры завершения операции МДП.....	134
2.3.2.11	Диаграмма деятельности в случае завершения операции МДП	135
2.3.2.12	Описание варианта использования процедуры уведомления гарантийной цепи	136
2.3.2.13	Диаграмма деятельности в случае уведомления гарантийной цепи	136
2.3.2.14	Описание варианта использования процедуры уведомления последующих стран	137
2.3.2.15	Диаграмма деятельности в случае уведомления последующих стран	137
2.3.2.16	Описание варианта использования предварительной информации о грузе.....	138
2.3.2.17	Диаграмма деятельности в случае использования предварительной информации о грузе	139
2.4	Диаграмма классов	139
3.	Рабочий поток для анализа	141
3.1	Анализ деятельности	141
3.1.1	Диаграммы последовательности	141
3.1.1.1	Таможенное управление данными о гарантиях.....	142
3.1.1.1.1	Регистрация/обновление информации о гарантийной цепи	142
3.1.1.1.2	Регистрация гарантии	143
3.1.1.1.3	Отмена гарантии.....	144
3.1.1.1.4	Принятие гарантии	145
3.1.1.1.5	Получение информации о держателе	146
3.1.1.1.6	Получение информации о гарантии	146
3.1.1.1.7	Запрос в отношении гарантии	147
3.1.1.2	Обмен данными.....	148
3.1.1.2.1	Регистрация информации о партии груза	148
3.1.1.2.2	Обновление информации о партии груза	149
3.1.1.2.3	Начало операции МДП.....	150
3.1.1.2.4	Прекращение операции МДП	151

3.1.1.2.5	Завершение операции МДП	152
3.1.1.2.6	Уведомление гарантийной цепи	153
3.1.1.2.7	Уведомление последующих стран	153
3.1.1.2.8	Предварительная информация о грузе	154
3.1.2	Запасные сценарии	154
3.1.2.1	Таможенное управление данными о гарантиях.....	155
3.1.2.1.1	Регистрация гарантии	155
3.1.2.1.2	Отмена гарантии.....	156
3.1.2.1.3	Принятие гарантии	156
3.1.2.1.4	Получение информации о держателе	157
3.1.2.1.5	Запрос в отношении гарантий	157
3.1.2.2	Обмен данными.....	158
3.1.2.2.1	Регистрация информации о партии груза	159
3.1.2.2.2	Обновление информации о партии груза	159
3.1.2.2.3	Начало операции МДП.....	159
3.1.2.2.4	Прекращение операции МДП	161
3.1.2.2.5	Завершение операции МДП	161
3.1.2.2.6	Уведомление гарантийной цепи	162
3.1.2.2.7	Уведомление последующих стран	162
3.1.2.2.8	Предварительная информация о грузе	162
3.2	Анализ данных	163
3.2.1	Диаграмма класса таможенного управления данными о гарантиях	163
3.2.2	Диаграмма класса декларации	164
3.2.3	Диаграмма класса операций МДП.....	165
3.2.4	Перечни электронных сообщений	167
3.2.4.1	Внешние сообщения	167
3.2.4.2	Внутренние сообщения	168
3.2.5	Элементы данных электронных сообщений	170
3.2.5.1	Классы	170
3.2.5.1.1	Внешние сообщения.....	170
3.2.5.1.2	Внутренние сообщения	173
3.2.5.2	Классы и атрибуты.....	178
3.2.5.2.1	Внешние сообщения.....	178
3.2.5.2.2	Внутренние сообщения	195
3.2.5.3	Элементы сообщения.....	225
3.2.5.3.1	Внешние сообщения.....	225
3.2.5.3.2	Внутренние сообщения	273

3.2.6	Условия и правила	360
3.2.6.1	Условия.....	360
3.2.6.2	Правила	361
3.2.7	Обзор изменений	362
3.2.7.1	E1 – Регистрация гарантии.....	362
3.2.7.2	E2 – Результаты регистрации	362
3.2.7.3	E3 – Отмена гарантии.....	362
3.2.7.4	E4 – Результаты отмены	363
3.2.7.5	E5 – Запрос в отношении гарантии	363
3.2.7.6	E6 – Результаты запроса	363
3.2.7.7	E7 – Уведомление гарантийной цепи.....	364
3.2.7.8	E8 – Подтверждение уведомления.....	365
3.2.7.9	E9 – Предварительная информация о грузе	365
3.2.7.10	E10 – Результаты предварительной информации о грузе.....	366
3.2.7.11	I1 – Принятие гарантии	367
3.2.7.12	I2 – Результаты принятия	367
3.2.7.13	I3 – Получение информации о держателе	367
3.2.7.14	I4 – Информация о держателе	368
3.2.7.15	I5 – Запрос в отношении гарантии.....	368
3.2.7.16	I6 – Результаты запроса	369
3.2.7.17	I7 – Регистрация предварительной информации о грузе.....	371
3.2.7.18	I8 – Результаты регистрации предварительной информации о грузе	372
3.2.7.19	I9 – Начало операции МДП.....	373
3.2.7.20	I10 – Результаты начала операции	373
3.2.7.21	I11 – Прекращение операции МДП	374
3.2.7.22	I12 – Результаты прекращения операции	374
3.2.7.23	I13 – Завершение операции МДП	375
3.2.7.24	I14 – Результаты завершения операции	375
3.2.7.25	I15 – Уведомление таможи	376
3.2.7.26	I16 – Подтверждение уведомления	378
3.2.8	Перечни кодов.....	378
3.2.8.1	Список перечней кодов.....	378
3.2.8.2	CL01 – Код, описывающий габариты и тип оборудования.....	379
3.2.8.3	CL02 – Код, описывающий роль участника	382
3.2.8.4	CL03 – Идентификационный код типа позиции	423
3.2.8.5	CL04 – Код названия страны	431
3.2.8.6	CL05 – Код, описывающий транспортное средство	439

3.2.8.7	CL06 – Код названия документа	456
3.2.8.8	CL07 – Код, описывающий тип тары	517
3.2.8.9	CL08 – Код типа запорно-пломбированного устройства	528
3.2.8.10	CL09 – Подтипы сообщений	529
3.2.8.11	CL10	529
3.2.8.12	CL11	529
3.2.8.13	CL12 – Код типа гарантии	529
3.2.8.14	CL13 – База данных таможен	529
3.2.8.15	CL14 – Индикатор	529
3.2.8.16	CL15 – Международная база данных МДП	529
3.2.8.17	CL16 – Код функции сообщения	529
3.2.8.18	CL17 – Код исправления	534
3.2.8.19	CL18 – Код раздела сообщения	534
3.2.8.20	CL19 – Код указателя	534
3.2.8.21	CL20 – Код названия языка	534
3.2.8.22	CL21 – Код единицы измерения	547
3.2.8.23	CL22 – Статус гарантии	613
3.2.8.24	CL23 – Статус держателя	613
3.2.8.25	CL24 – Код результатов контроля	613
3.2.8.26	CL25 – Код типа контроля	613
3.2.8.27	CL26 – Типы сообщений (eTIR)	614
3.2.8.28	CL99 – Код ошибки	614
4.	Рабочий поток для проектирования	616
4.1	Классы	616
4.1.1	Диаграммы классов	616
4.2	Деятельность	616
4.2.1	Подробные диаграммы деятельности	616
4.2.2	Подробные диаграммы последовательности	616
4.2.3	Реализация сообщений	616
4.2.3.1	XML	616
4.2.3.1.1	Схема XML	616
4.2.3.1.2	Перекрестные ссылки	617
4.2.3.2	UN/EDIFACT	658
4.2.3.2.1	E9 – Предварительная информация о грузе	658
4.2.3.2.2	E10 – Результаты предварительной информации о грузе	689
4.3	Архитектура системы	694
4.3.1	Международная система eTIR	694

4.3.1.1	Компоненты и интерфейсы	694
4.3.1.1.1	Веб-услуги eTIR	694
4.3.1.1.2	Веб-услуги гарантийной цепи	694
4.3.1.1.3	Веб-услуги таможенных органов	694
4.3.1.1.4	Веб-услуги МБДМДП	694
4.3.1.2	База данных таможенных органов	694
Приложения	694
I.	Перечень требований	695
II.	Глоссарий МДП.....	698
III.	Регистрация элементов данных в нынешней книжке МДП.....	704
IV.	УМЛ.....	747
	Глоссарий идентификаторов УМЛ.....	747
	Разработка диаграммы классов – пример операции МДП.....	749
V.	Глоссарий УММ/УМЛ	752
VI.	Механизм представления декларации eTIR.....	768
VI.1	Представление декларации eTIR в первой таможене места отправления	769
VI.2	Представление декларации eTIR в таможене при въезде	771
VI.3	Представление декларации eTIR в последующих таможнях места отправления.....	772
VI.4	Замечания.....	775
VI.4.1	Представление декларации в зарубежных странах	775
VI.4.2	Сопоставление с нынешней бумажной системой	776
VI.4.3	Правовые последствия применения механизма представления декларации eTIR.....	777
VII.	Анализ затрат и выгод в контексте системы eTIR: резюме, ограничения и рекомендации ...	778
VII.1	Справочная информация	778
VII.2	Резюме анализа затрат и результатов	779
VII.2.1	Оговорка.....	779
VII.2.2	Цель и методика.....	779
VII.2.3	Технические варианты	780
VII.2.4	Сценарии.....	780
VII.2.5	Затраты	781
VII.2.5.1	Затраты на опытно-конструкторские работы	781
VII.2.5.2	Первоначальные затраты	781
VII.2.5.3	Эксплуатационные затраты и расходы на хостинг.....	782
VII.2.5.4	Расходы на службу технической поддержки	782
VII.2.5.5	Расходы на адаптацию национальных прикладных технологий	783
VII.2.5.6	Прочие расходы.....	783

VII.2.6	Выгоды	783
VII.2.6.1	Для таможен	783
VII.2.6.2	Для гарантийной цепи	783
VII.2.6.3	Для держателей	783
VII.2.7	Результаты АЗР	784
VII.2.8	Выводы и рекомендации	785
VII.3	Оценка анализа затрат и результатов секретариатом	786
VII.3.1	Область применения.....	786
VII.3.1.1	Общие положения	786
VII.3.1.2	Технические варианты.....	786
VII.3.1.3	Сценарии	786
VII.3.2	Предположения.....	787
VII.3.3	Методические аспекты.....	787
VII.3.3.1	Бальный функциональный анализ (БФА).....	787
VII.3.3.2	Расходы	787
VII.3.3.3	Выгоды	788
VII.3.3.4	АЗР	788
VII.3.4	Выводы.....	788
VII.4	Рекомендации.....	789
VIII.	Функциональные запасные сценарии	790
VIII.1	Подробные диаграммы деятельности.....	790
VIII.2	Подробные диаграммы последовательности	790
VIII.3	Компоненты запасных сценариев	790
VIII.3.1	Руководство по печати сопровождающего бумажного документа.....	790
VIII.3.2	Веб-сайт eTIR	790
VIII.3.2.1	Доступ	790
VIII.3.2.2	Навигация.....	790
VIII.3.2.3	Графический интерфейс пользователя (ГИП).....	790
IX.	Технические запасные сценарии	791
IX.1	Дублирование системы	791
IX.2	Процедура действий при отказе	791
IX.3	Процедура восстановления при отказе	791
X.	Список таблиц	792
XI.	Список рисунков	794
XII.	Справочные документы	797

Введение

а. Справочная информация по документу

На своей девяносто пятой сессии Рабочая группа сочла, что следующим логическим шагом после завершения этапов I и II процесса пересмотра МДП является разработка административно-правовой основы режима МДП, позволяющей использовать современные информационные технологии, а также технологии управления и контроля, опирающиеся на полностью автоматизированные и абсолютно надежные электронные процедуры. Рабочая группа признала, что компьютеризация процедуры МДП неизбежна в свете: а) нынешних крайне стремительных технологических изменений, обусловленных использованием Интернета и технологий смарт-карт, которые оказывают особое воздействие на международный транспорт и международную торговлю; б) все возрастающих потребностей в повышении эффективности процедур таможенного транзита и с) необходимости борьбы с мошенничеством, которая должна вестись наиболее подходящими и эффективными средствами (TRANS/WP.30/190, пункт 26).

По мнению Рабочей группы, в ходе этого процесса следует принимать во внимание весьма различающиеся национальные таможенные процедуры, административную практику и правовые требования, существующие в настоящее время в Договаривающихся сторонах Конвенции. Поэтому усилия по компьютеризации процедуры МДП на основе режима МДП, пересмотренного в рамках этапов I и II процесса пересмотра МДП, должны быть сосредоточены на создании возможностей для увязывания национальных процедур таможенного транзита при помощи стандартного электронного файла данных и/или файла данных в печатном виде, содержащих всю информацию о книжке МДП. Новый электронный файл данных, который будет разработан, должен быть совместимым если не со всеми, то с большинством технических средств ЭОД, которые уже применяются или еще будут применяться Договаривающимися сторонами Конвенции (TRANS/WP.30/190, пункт 27).

Связь между национальными таможенными процедурами и передачу файлов данных следует обеспечить при помощи а) международных систем ЭОД, как это делается в рамках новой компьютеризированной транзитной системы (НКТС), б) смарт-карт, которые могут заполняться и использоваться оператором перевозки, а также заполняться, считываться и утверждаться таможенными органами, и с) нынешних книжек МДП в печатном виде, которые, возможно, будут дополнены штриховым кодом и системами идентификации держателя книжки МДП (TRANS/WP.30/190, пункт 28).

Рабочая группа сочла, что, независимо от системы, которую предстоит выбрать, подход, используемый в рамках компьютеризации режима МДП, должен быть радикальным и дальновидным и должен позволять учитывать все возможные технологические решения, которые могут быть реализованы в последующие годы (TRANS/WP.30/190, пункт 29).

Для достижения значительного прогресса в этой сложной области Рабочая группа решила пойти по пути уже установившейся практики и учредить специальную группу экспертов по компьютеризации режима МДП, в состав которой должны войти эксперты от заинтересованных стран и промышленных групп (TRANS/WP.30/190, пункт 30).

На своей девяносто шестой сессии Рабочая группа пришла к выводу, что после выявления слабых сторон и ограничений существующей системы вышеупомянутой группе экспертов следует, в частности:

- установить цели, процедуры и требуемые ресурсы для компьютеризации процедуры МДП и определить роль в этом процессе различных сторон (секретариата, правительств, МСАТ и т.д.);
- проанализировать все административные и правовые требования, имеющие отношение к компьютеризации режима МДП;
- изучить приемлемые технологические решения в этой области; и
- принять во внимание опыт, накопленный в работе с аналогичными автоматизированными системами на национальном, а также субрегиональном уровнях, например НКТС, в целях подготовки возможных альтернативных решений и сценариев с указанием преимуществ и недостатков различных подходов (TRANS/WP.30/192, пункт 37).

Специальная группа экспертов (именуемая далее "Специальной группой") провела в 2001 году два совещания: 19 февраля и 21 июня.

В связи с целями процесса компьютеризации Специальная группа решила, что цели, обозначенные Рабочей группой на ее девяносто пятой сессии, по-прежнему актуальны (TRANS/WP.30/2001/13, пункты 13–14).

Специальная группа пересмотрела основополагающие подходы к компьютеризации процедуры МДП и решила, что, признавая непрерывный характер процесса компьютеризации процедуры МДП, включающего различные этапы разработки, ни один из этих вариантов пока нельзя исключать. В то же время следует продолжать усилия на национальном уровне для подготовки национального таможенного законодательства с целью принятия методов электронной обработки данных и обмена ими и электронной подписи (TRANS/WP.30/2001/13, пункты 18–19).

Специальная группа признала, что независимо от окончательно выбранного подхода с правовой точки зрения число изменений, которое надлежит внести в Конвенцию МДП, может быть ограниченным и что по существу будет достаточно внести в Конвенцию либо определение книжки МДП, включающее использование портативных файлов электронных данных, либо включить в нее одну новую статью, допускающую использование новых технологий в целом, в том числе принятие электронных подписей, оставив существующий текст Конвенции без изменений. Специальные положения, содержащие описание правовых и технических аспектов принятия новых технологий, можно было бы изложить в отдельном новом приложении (TRANS/WP.30/2001/13, пункт 23).

В связи с ролью, которую будут играть различные участники процесса компьютеризации, Специальная группа решила, что процесс компьютеризации повлечет за собой последствия для лиц и организаций, занимающихся выдачей документов, управлением и функционированием системы гарантий, а также для таможенных органов, задача которых состоит в проверке и обработке представляемых данных и обеспечении доставки грузов в таможенно места назначения в неизменном состоянии. Кроме того, использование автоматизированных систем управления рисками окажет влияние на работу таможенных органов и объединений на национальном уровне и на деятельность международной организации, страховщиков и ИСМДП. Вместе с тем Специальная группа пришла к выводу, что на данном этапе нецелесообразно продолжать рассмотрение этой проблемы, поскольку ее решение зависит от разнообразных – и пока еще неизвестных – факторов (TRANS/WP.30/2001/13, пункты 26–27).

По итогам работы, выполненной Специальной группой, Рабочая группа поручила секретариату созвать совещание специальных экспертных групп. Этим специальным группам следует рассмотреть две основные проблемы, с которыми пришлось столкнуться Специальной группе в ходе ее работы:

- изучение концептуальных и технических аспектов процесса компьютеризации Конвенции МДП, включая финансовые и административные последствия введения этой процедуры как на национальном, так и на международном уровне, и подготовка предварительного набора электронных сообщений для обеспечения обмена электронными данными на национальном уровне между Договаривающимися сторонами и с международными организациями;
- подробное изучение воздействия различных подходов, которые были обозначены Специальной группой, на существующий правовой текст Конвенции МДП, а также последствий, которые это может иметь для международного частного права и национальных административных процедур, и подготовка описания роли, которую могут сыграть различные участники (в частности, национальные объединения, международные организации, страховщики и ИСМДП) в контексте Конвенции МДП после дополнения и/или замены системы, предполагающей использование документации в печатном виде, системой, функционирующей на основе электронного обмена информацией (TRANS/WP.30/2001/13, пункт 31).

На основе этого мандата Неофициальная специальная группа экспертов по концептуальным и техническим аспектам компьютеризации процедуры МДП (именуемая далее "Группой экспертов") на своей первой сессии приняла Положение о круге ведения, в соответствии с которым Группа экспертов:

- составляет перечень и анализирует элементы данных, требуемые для выполнения перевозки МДП на национальном и международном уровнях, как это предусмотрено в Конвенции МДП, а также в резолюциях и рекомендациях, принятых Административным комитетом (в частности, в приложениях 1, 4 и 9 к Конвенции МДП), и ведет учет возможных новых элементов, которые могут быть включены в электронный вариант процедуры МДП. На этой основе группа составляет карты технологических процессов, отражающие фактический и будущий поток данных в рамках процедуры МДП. В контексте своей работы эта группа изучает также вопрос об использовании стандартизованных кодов, обеспечивая единообразное понимание и толкование элементов данных в книжке МДП;
- составляет перечень и анализирует существующие информационные и телекоммуникационные системы и изучает вопрос о том, в какой степени опыт, накопленный на национальном и международном уровне, можно использовать при разработке компьютеризованной процедуры МДП;
- готовит выводы в связи с компьютеризацией процедуры МДП, отражающие результаты работы по пунктам а) и б) и учитывающие финансовые последствия, которые они могут иметь на национальном и международном уровнях (TRANS/WP.30/2002/11, приложение 1).

Неофициальная специальная группа экспертов по правовым аспектам компьютеризации процедуры МДП:

- подробно изучает последствия применения различных подходов в процессе компьютеризации для существующих правовых положений Конвенции МДП, а также последствия, которые он может иметь для национальных административных процедур;
- определяет роль различных участников (в частности, национального объединения, международной организации, страховщиков и ИСМДП), которую они могут играть в рамках Конвенции МДП, после того как система, в основу которой положено использование печатных документов, будет дополнена и/или заменена системой, функционирующей на основе элек-

тронного обмена данными (Положение о круге ведения еще подлежит принятию).

- Обе неофициальные специальные группы экспертов представляют отчеты о ходе своей деятельности Рабочей группе. После завершения работы каждая Специальная группа экспертов готовит рабочий документ, содержащий конкретные предложения по дальнейшим действиям, для обсуждения и одобрения Рабочей группой.

На своем втором совещании Неофициальная специальная группа экспертов по концептуальным и техническим аспектам компьютеризации процедуры МДП обстоятельно обсудила концептуальные и иерархические модели данных с описанием информации, содержащейся в книжке МДП, но сочла, что ей не удастся достичь договоренности ни по одному из них. Некоторые эксперты высказали сомнение по поводу полезности таких сложных моделей, в то время как другие полагали, что они не в состоянии судить, в какой степени эти модели фактически отражают структуру информации в нынешней книжке МДП. По этим причинам Группа экспертов решила вернуться к данному вопросу на более позднем этапе и поручила секретариату организовать совещание с участием некоторых специалистов ИТ для изучения того, какая модель наилучшим образом пригодна для целей Группы экспертов. Группа экспертов также приветствовала предложение секретариата об использовании в будущем унифицированного языка моделирования (УМЛ) (ЕхG/СОМР/2002/10, пункты 11 и 12).

На своем совещании, состоявшемся 3 июля 2003 года, специалисты ИТ провели обширный обмен мнениями о пригодности использования основанной на УМЛ методологии моделирования СЕФАКТ ООН (УММ) в качестве одной из методологий для моделирования бизнес-процессов наподобие процедуры МДП. В качестве таковой УММ представляет собой процедуру спецификации, независимо от реализации, бизнес-процессов, включая обмен информацией. Хотя специалисты ИТ отметили, что, возможно, стоит изучить другие методологии, они признали, что процесс выбора методологии весьма сложен и требует много времени. Они согласились с тем, что эта работа уже была проведена группой СЕФАКТ ООН при разработке УММ и что УММ предлагает необходимые средства для описания бизнес-процесса МДП – единообразного подхода для работы Группы экспертов – и служит ценной базой для будущего усовершенствования процедуры МДП. Выяснив, что деятельность, проведенная на данный момент Группой экспертов, полностью совместима с УММ и что подход, принятый Группой экспертов при обзоре проекта, соответствует УММ, они предложили секретариату подготовить первый проект документа для обсуждения Группой экспертов на ее предстоящем совещании. Поскольку на первом этапе работы Группы экспертов предполагалось проанализировать нынешнюю систему – описание процедуры МДП "в существующем виде", – специалисты ИТ решили ограничить этот первый документ вопросами моделирования области бизнеса, то есть первым этапом в рамках УММ. Кроме того, специалисты ИТ рекомендовали полностью реализовать методологию, включая первую описательную часть с описанием так называемого "видения" будущего проекта. При этом они подчеркнули необходимость адаптации УММ к особенностям бизнес-процесса МДП, как это было бы необходимо с любой другой методологией (ЕхG/СОМР/2003/2, пункт 6).

На своей 105-й сессии Рабочая группа заслушала устное сообщение о ходе работы Группы экспертов, выполненной на ее третьем совещании, состоявшемся 1 и 2 сентября 2003 года в Будапеште. Рабочая группа одобрила работу, проделанную Группой экспертов, и обратила особое внимание на три вопроса, которые были выделены Группой экспертов и которые требуют дальнейших указаний со стороны Рабочей группы. Речь идет о следующих трех вопросах:

a) определение области применения проекта, который был охарактеризован Рабочей группой как "компьютеризация процедуры МДП". По мнению Группы экспертов, Рабочей группе следует подробнее разъяснить, что конкретно имеется в виду под данной формулировкой. В этом контексте Группа экспертов также отметила, что еще не определен термин "процедура МДП" и что по этой причине невозможно точно обозначить пределы данного проекта;

b) описание подхода к выполнению задачи по компьютеризации процедуры МДП. С учетом политических и технических изменений, происходящих в течение последних нескольких лет, Рабочая группа, возможно, пожелает дать Группе экспертов более подробные указания относительно того, какой подход следует использовать для осуществления проекта компьютеризации;

c) название проекта. В силу практических соображений секретариат просил использовать в будущем формулировку "проект e-TIR" ("эл. процедуры МДП") в качестве краткого наименования проекта компьютеризации процедуры МДП. Группа экспертов сочла, что она не в состоянии принять решение по этому вопросу, и решила передать его Рабочей группе для дальнейшего рассмотрения (TRANS/WP.30/210, пункты 27–31).

На своей 106-й сессии Рабочая группа подтвердила, что:

a) окончательная цель компьютеризации процедуры МДП включает компьютеризацию всего жизненного цикла книжки МДП – от ее распространения и выдачи до перевозки МДП, возвращения и хранения этой книжки – и что компьютеризация в конечном счете должна быть направлена на замену нынешней бумажной книжки МДП. Рабочая группа согласилась с тем, что процесс достижения этой цели может быть сопряжен с решением серьезных задач, требующих задействования значительных людских и финансовых ресурсов как на международном, так и на национальном уровне. Поэтому Рабочая группа решила, что поэтапный подход представляется единственной реальной альтернативой для достижения сколь-либо ощутимых результатов в ближайшем будущем. С этой целью она поручила секретариату в качестве первого шага в сотрудничестве с Группой экспертов а) разработать конкретные предложения о способах обмена так называемыми "статическими" элементами данных, содержащимися в книжке МДП (элементами, которые остаются неизменными в процессе перевозки МДП), между компетентными органами Договаривающихся сторон, возможно, на предварительном этапе, включая также данные, содержащиеся в онлайн-системе МБДМДП, б) подготовить технико-экономическое обоснование для определения практической возможности реализации таких предложений и в конечном счете c) предложить экспериментальный проект в одном из основных транзитных коридоров для реализации этих предложений.

Рабочая группа решила, что в качестве следующего шага следует рассмотреть вопрос об интеграции так называемых "динамических" элементов данных (элементов, которые могут изменяться или обновляться в процессе перевозки МДП). Затем в качестве дальнейших шагов следует рассмотреть вопрос о включении таких дополнительных аспектов, как информация, связанная с требованиями безопасности, и предварительные данные о грузе.

После принятия этих конкретных мер Группа экспертов могла бы сосредоточить свое внимание на остальных нерешенных вопросах компьютеризации процедуры МДП.

b) Рабочая группа решила, что такой подход к процессу компьютеризации – до поступления дальнейших указаний – следует сосредоточить на формировании международной централизованной базы данных, цель которой должна состоять в содействии безопасному обмену данными между национальными таможенными системами. На более позднем этапе не следует исключать

возможности обмена данными с другими заинтересованными органами (например, с ИСМДП, международными организациями, национальными объединениями и международными гарантийными объединениями).

с) Рабочая группа решила, что в будущем проект компьютеризации процедуры МДП можно было бы именовать "проектом eTIR" (TRANS/WP.30/212, пункт 26).

На тридцать шестой сессии Административный комитет был проинформирован о ходе подготовки этапа III процесса пересмотра МДП в рамках Рабочей группы ЕЭК ООН (WP.30) и ее Специальной группы экспертов по компьютеризации процедуры МДП. Комитет одобрил мандат, предоставленный Рабочей группой Неофициальной специальной группе экспертов с целью: а) разработать конкретные предложения о способах обмена так называемыми "статическими" элементами данных, содержащимися в книжке МДП (элементами, которые остаются неизменными в процессе транспортировки МДП), между компетентными органами Договаривающихся сторон, возможно, на предварительном этапе включая также данные, содержащиеся в онлайн-системе МБДМДП, б) подготовить технико-экономическое обоснование для определения практической возможности реализации таких предложений и в конечном счете с) предложить экспериментальный проект в одном из основных транзитных коридоров для реализации этих предложений. В качестве следующего шага следует рассмотреть вопрос об интеграции так называемых "динамических" элементов данных (элементов, которые могут изменяться или обновляться в процессе перевозки МДП). Затем в качестве дальнейших шагов следует рассмотреть вопрос о включении таких дополнительных аспектов, как информация, связанная с требованиями безопасности, и предварительная информация о грузе.

После принятия этих конкретных мер Группа экспертов могла бы сосредоточить свое внимание на остальных нерешенных вопросах компьютеризации процедуры МДП.

Административный комитет одобрил позицию Рабочей группы, согласно которой такой подход к процессу компьютеризации – до поступления дальнейших указаний – следует сосредоточить на формировании международной централизованной базы данных, цель которой должна состоять в содействии безопасному обмену данными между национальными таможенными системами. На более позднем этапе не следует исключать возможности обмена данными с другими заинтересованными органами (например, с ИСМДП, международными организациями, национальными объединениями и международными гарантийными объединениями).

Административный комитет одобрил решение Рабочей группы о том, что в будущем проект компьютеризации процедуры МДП можно было бы именовать "проектом eTIR" (TRANS/WP.30/AC.2/73, пункты 38–41).

На своей шестой сессии Группа экспертов установила, что, за исключением разделов 1.1.7 и 1.1.8, она завершила работу над главой 1 Справочной модели и в будущем сосредоточит свое внимание на остальных главах, если какая-либо новая, пока еще неизвестная, информация не потребует повторной оценки главы 1 (ExG/COMP/2004/24, пункт 15).

На своей сто десятой сессии Рабочая группа приняла к сведению, что первая часть работы Группы экспертов, в ходе которой было подготовлено описание нынешней процедуры МДП, была завершена (TRANS/WP.30/220, пункт 30).

На своей сто тринадцатой сессии Рабочая группа приняла документ TRANS/WP.30/2005/32–TRANS/WP.30/AC.2/2005/18, содержащий главу 1 Спра-

вочной модели для проекта eTIR, при том понимании, что последующие главы будут включены на более поздней стадии этого проекта, если они будут одобрены Рабочей группой, и что ряд аспектов, изложенных в указанном документе, будет обновлен с учетом последних изменений и по мере доработки проекта eTIR.

Рабочая группа пришла к мнению, что на данный момент нет оснований пересматривать мандаты соответствующих органов МДП в рамках процесса компьютеризации и вновь анализировать высказанные ими мнения. Рабочая группа сочла, что мандат должен сохранять функциональную гибкость, позволяя, таким образом, Группе экспертов беспрепятственно оценивать и вырабатывать собственное представление о техническом уровне, а также учитывать технические нововведения, которыми можно было бы воспользоваться для разработки данного проекта.

Рабочая группа подтвердила, что проект eTIR следует разрабатывать на основе создания международной централизованной базы данных в целях облегчения безопасного обмена данными между национальными таможенными системами. Кроме того, Договаривающиеся стороны решили, что после предоставления гарантом гарантии оператору ответственность за управление данными о гарантиях должны нести таможенные органы (ECE/TRANS/WP.30/226, пункты 34, 35 и 41).

На своей сорок второй сессии Административный комитет рассмотрел документ ECE/TRANS/WP.30/AC.2/2006/13, содержащий обзор мандатов и мнений, изложенных до настоящего времени соответствующими органами МДП в рамках процесса компьютеризации. Административный комитет принял к сведению опасения некоторых Договаривающихся сторон в отношении правовых и финансовых аспектов введения системы eTIR и имеющихся между странами различий в сфере технического развития, что может привести к осложнениям и задержкам в ходе осуществления процедуры на национальном уровне. Комитет также принял к сведению опасения международной организации и входящих в нее объединений в отношении их роли в системе eTIR. Административный комитет подчеркнул, что система eTIR должна отвечать требованиям всех Договаривающихся сторон Конвенции. Комитет решил включить в руководящие указания по компьютеризации системы МДП ту часть заявления Исполнительного секретаря ЕЭК ООН, сделанного в момент открытия текущей сессии, которая касается компьютеризации системы МДП. Комитет одобрил этот документ, а также следующий перечень руководящих указаний:

- поддержание базовой концепции и структуры процедуры МДП, сохранение и, возможно, усиление положений Конвенции МДП, особенно тех из них, которые подготовлены на этапах I и II процесса пересмотра МДП (TRANS/WP.30/194, пункт 36);
- компьютеризация всего жизненного цикла книжки МДП – от ее распространения и выдачи до перевозки МДП, возвращения и хранения этой книжки, – с тем чтобы в конечном счете заменить нынешнюю бумажную книжку МДП (TRANS/WP.30/212, пункт 26);
- создание международной централизованной базы данных, цель которой должна состоять в содействии безопасному обмену данными между национальными таможенными системами (TRANS/WP.30/212, пункт 26);
- ответственность таможенных органов за управление данными о гарантиях после предоставления гарантом гарантии оператору (ECE/TRANS/WP.30/226, пункт 41);

- разработка системы eTIR, связывающей существующие и будущие таможенные ИТ-системы, в надлежащей увязке с действующими системами ИТ, имеющими отношение к МДП (ECE/TRANS/WP.30/AC.2/85, пункт 38).

На своей сто шестнадцатой сессии Рабочая группа поручила приступить к работе над главой 3 эталонного образца, которая должна быть посвящена анализу содержащихся в главе 2 требований, касающихся электронного бизнеса (см. ECE/TRANS/WP.30/232, пункт 32).

На своей сто семнадцатой сессии Рабочая группа рассмотрела представленный секретариатом документ ECE/TRANS/WP.30/2007/16–ECE/TRANS/WP.30/AC.2/2007/15, содержащий главу 2 Справочной модели eTIR, и приняла этот документ при условии исключения символов звездочки и соответствующих сносок в главах 2.1.2.2.3 и 2.1.2.4.2. Рабочая группа решила, что принятая глава 2 может быть пересмотрена в любой момент (см. ECE/TRANS/WP.30/234, пункт 22). На своей сорок четвертой сессии Административный комитет одобрил это решение Рабочей группы (см. ECE/TRANS/WP.30/AC.2/91, пункт 19).

На своей тринадцатой сессии Группа экспертов одобрила первый проект главы 3 Справочной модели, содержащийся в документе ECE/TRANS/WP.30/GE.1/2007/13. После обстоятельного обсуждения Группа экспертов поручила секретариату согласовать проект главы 3 с ее выводами, предложить элементы данных и структуру определенных электронных сообщений и разработать диаграмму последовательности запасных сценариев для рассмотрения на ее следующем совещании (ECE/TRANS/WP.30/GE.1/2007/16, пункты 7–9).

На своей четырнадцатой сессии Группа экспертов одобрила пересмотренную главу 3, содержащуюся в документе ECE/TRANS/WP.30/GE.1/2007/13 Rev.1, а также предложения по дополнительным элементам защиты в неофициальном документе GE.1 № 2 (2008 год). Она рассмотрела проект запасных сценариев и сообщения. Кроме того, она поручила секретариату согласовать главу 3 с ее выводами, предложить перечни кодов для сообщений и изменить диаграммы классов и сообщения с учетом элементов защиты данных в пересмотренной главе 3 для обсуждения на ее следующем совещании (ECE/TRANS/WP.30/GE.1/2008/3, пункты 8–9).

На своей пятнадцатой сессии Группа экспертов поручила секретариату организовать работу редакционной группы для завершения подготовки проекта главы 3 с учетом выводов Группы экспертов. По любезному приглашению таможенных органов Сербии редакционная группа провела совещание в Белграде 28–29 января 2009 года. Редакционная группа рассмотрела все без исключения диаграммы УМЛ, вновь проанализировала запасную процедуру и пересмотрела сообщения. Она дала секретариату четкие указания по дальнейшему пересмотру документа ECE/TRANS/WP.30/GE.1/2007/13/Rev.2.

На своей сто двадцать первой сессии Рабочая группа рассмотрела документ ECE/TRANS/WP.30/2008/8/Rev.2, в котором содержатся уточнения в отношении метода представления таможенной декларации, описанного в главе 2 Справочной модели eTIR, и который был подготовлен секретариатом по поручению пятнадцатой сессии GE.1. Было выражено общее мнение о том, что этот документ содержит необходимые уточнения. По просьбе Рабочей группы эти уточнения будут включены в приложение к Справочной модели eTIR (см. ECE/TRANS/WP.30/242, пункт 27)¹.

¹ См. приложение VI.

На своей шестнадцатой сессии Группа экспертов пересмотрела документы ECE/TRANS/WP.30/GE.1/2007/13 Rev.3, ECE/TRANS/WP.30/GE.1/2009/3 и неофициальный документ GE.1 № 1 (2009 год), в которых содержатся различные части главы 3 Справочной модели. Она просила также экспертов предоставить секретариату дополнительные материалы после совещания и до выпуска нового пересмотренного варианта главы 3.

На сто двадцать второй сессии Рабочая группа была проинформирована, что GE.1 придерживается твердого мнения о том, что так называемый "активный" ("push") подход является единственным жизнеспособным решением для обеспечения обмена информацией с международной системой eTIR и в рамках этой системы в режиме реального времени. Только такой "активный" подход позволит направлять информацию в режиме реального времени из одной системы в другую при непосредственном и отслеживаемом подтверждении факта получения. Рабочая группа поддержала это мнение, что тем самым обеспечит возможность надлежащего подтверждения приема информации, отсылаемой таможенной места отправления в режиме реального времени, после того как она приняла к оформлению таможенную декларацию, по получении предварительной информации о грузе всеми таможенными органами, участвующими в перевозке МДП (см. ECE/TRANS/WP.30/244, пункт 28).

На своей семнадцатой сессии Группа экспертов одобрила окончательный вариант главы 3 Справочной модели eTIR, который содержится в документе ECE/TRANS/WP.30/GE.1/2010/2, и приняла к сведению поправки, внесенные в сообщения благодаря любезному содействию г-на Ганса Гревена из таможенной администрации Нидерландов, что тем самым обеспечивает полное согласование с вариантом 3 модели данных о транзите ВТамО.

На своей восемнадцатой сессии Группа экспертов подробно обсудила версию 3.0a Справочной модели eTIR, содержащуюся в документе ECE/TRANS/WP.30/GE.1/2011/3, а также дополнительные предложения по поправкам, изложенные в неофициальном документе GE.1 № 1 (2011 год). Группа экспертов приняла к сведению два предложения по поправкам. Она решила продолжить обсуждение первого предложения, т.е. предложения о включении международных механизмов декларирования, на своей следующей сессии на основе пересмотренного документа, который будет подготовлен секретариатом. Группа экспертов решила передать второе предложение, а именно предложение об использовании базы данных гарантийной цепи для подтверждения действительности гарантий, которые еще не были приняты таможенными органами, Рабочей группе по таможенным вопросам, связанным с транспортом (WP.30), вместе с версией 3.0 Справочной модели eTIR. Кроме того, Группа экспертов поручила секретариату запросить мнения сети координационных пунктов eTIR по второму предложению, которые затем, после их изучения, могут быть переданы WP.30 в качестве технической рекомендации от сети координационных пунктов eTIR (ECE/TRANS/WP.30/GE.1/2011/6, пункты 10–11).

На своей девятнадцатой сессии Группа экспертов приняла к сведению просьбы WP.30, высказанные на ее сто двадцать восьмой сессии, и вновь рассмотрела два предложения по поправкам к версии 3.0a Справочной модели eTIR, содержащиеся в документе ECE/TRANS/WP.30/2011/4.

На основе предложения, содержащегося в документе ECE/TRANS/WP.30/2011/5, и рекомендаций координационных пунктов eTIR, изложенных в документе ECE/TRANS/WP.30/GE.1/2011/8, Группа экспертов вновь рассмотрела предложение об использовании баз(ы) данных гарантийной цепочки для подтверждения гарантий, которые еще не были приняты таможенными органами. Группа экспертов выразила мнение, что, хотя данное предложение технически осуществимо, это приведет к усложнению системы eTIR без каких-либо при-

знаков или обоснования в отношении возможных выгод. Напротив, это предложение, во-первых, не предусматривает необходимость для гаранта регистрировать гарантии в международной системе eTIR, и, во-вторых, невыполнение данного требования гарантом не имеет каких-либо последствий. Это может весьма негативно повлиять на функционирование процедур архивирования. В заключение было принято решение информировать WP.30 о том, что с технической и концептуальной точки зрения Группа экспертов рекомендовала не осуществлять это предложение, оставив на усмотрение WP.30 решение вопроса о необходимости, тем не менее, сохранить данный вариант исходя из стратегических потребностей этой системы.

Группа экспертов также вновь рассмотрела предложение о включении механизмов международной декларации в сферу проекта eTIR на основе документа ECE/TRANS/WP.30/GE.1/2011/9, подготовленного секретариатом в сотрудничестве с экспертами из Чешской таможенной администрации. Указав на отсутствие глобальных международных соглашений по вопросам электронных подписей, Группа экспертов приняла к сведению тот факт, что некоторые страны требуют обращения в национальные сертификационные органы, когда речь заходит о подписании электронных документов, предназначенных для правительственных учреждений. Группа экспертов сочла, что отсутствует информация, достаточная для принятия решения по этому вопросу, и просила секретариат опросить координационные пункты МДП и eTIR с целью получения от всех Договаривающихся сторон МДП информации о нынешней и будущей практике, правилах и положениях применительно к электронным подписям. В отсутствие международно признанных сертификационных органов Группа экспертов также рассмотрела два альтернативных варианта: с одной стороны, Группа экспертов предположила, что документ с изложением предварительной информации о грузе может быть подписан представителем (субъектом, который будет оказывать транспортным операторам содействие в представлении своих данных в электронной форме и подписываться от их имени), и, с другой стороны, она также сочла достаточной аутентификацию предварительной информации о грузе в электронной форме с помощью хеш-кода. В последнем случае транспортные операторы не должны проходить аутентификацию для направления своей электронной информации, при этом фактическое представление декларации будет осуществляться путем предъявления транспортного средства, товаров и номера, отсылающего к информации, которая была направлена в электронном виде транспортным оператором в таможенную службу отправления или въезда (промежуточную таможенную) (ECE/TRANS/WP.30/2012/1, пункты 8–10).

На своей сто двадцать девятой сессии Рабочая группа подтвердила важность компьютеризации процедуры МДП. Некоторые делегации подчеркнули необходимость применения поэтапного подхода во избежание возможной дестабилизации процедуры МДП в технически менее развитых странах. WP.30 констатировала, что в Справочной модели eTIR уже предусмотрено постепенное введение системы eTIR, что таким образом позволяет странам присоединяться к компьютеризированной системе по мере их готовности. Рабочая группа отметила, что GE.1 включила в систему eTIR не только все функциональные возможности, имеющиеся в нынешней системе МДП на основе бумажных носителей, но также обеспечила использование современных технологий, которые позволят таможенным органам и транспортной отрасли извлечь многочисленные дополнительные выгоды, предусмотренные в Справочной модели eTIR. Секретариат напомнил также, что концепции, содержащиеся в версии 3.0 Справочной модели eTIR (ECE/TRANS/WP.30/2011/4), полностью соответствуют тем, которые уже были одобрены в версии 2.0. WP.30 приняла версию 3 Справочной модели eTIR в качестве основы для своей работы, не умаляя значения итогов обсуждений по проекту eTIR в целом.

Рабочая группа вновь рассмотрела предложение по поправкам, содержащееся в документе ECE/TRANS/WP.30/2011/5, и решила последовать рекомендации GE.1 не изменять процедуру подтверждения гарантии, описание которой приводится в Справочной модели eTIR.

Ряд делегаций обратили внимание на то, что проект eTIR имеет множество аспектов и что одобрение версии 3.0 Справочной модели eTIR касается только концептуальных и технических параметров этого проекта, не затрагивая его правовых, административных и финансовых сторон. Была также подчеркнута важность наращивания потенциала и передачи технологий. В связи с этим вышеупомянутые делегации полагали, что после решения данных вопросов WP.30 необходимо будет вновь рассмотреть Справочную модель eTIR. Некоторые другие делегации не согласились с этой точкой зрения и особо отметили значительные усилия и время, потраченное специально назначенными экспертами GE.1 при разработке Справочной модели eTIR по поручению Рабочей группы. Они указали на необходимость быстрого прогресса в работе над проектом eTIR и сочли, что технологически менее развитые страны, безусловно, не следует оставлять без внимания, но в то же время они не должны блокировать процесс компьютеризации. К странам, имеющим дополнительные технические предложения, была обращена просьба представить их GE.1 для рассмотрения. В этом контексте WP.30 вновь сослалась на остающееся в силе приглашение, которое она направила всем странам, принимать участие в работе GE.1 и содействовать реализации проекта eTIR посредством назначения координационного пункта eTIR (ECE/TRANS/WP.30/258, пункты 19–21).

На своей двадцатой сессии Группа экспертов вновь рассмотрела предложение по включению в проект eTIR международных механизмов декларирования, представленное в документе ECE/TRANS/WP.30/GE.1/2011/9, в свете результатов обследования по вопросу об использовании электронных подписей в рамках проекта eTIR, которые отражены в неофициальном документе № 3 GE.1 (2012 год), а также комментариев координационных пунктов eTIR, изложенных в неофициальном документе № 2 GE.1 (2012 год).

Группа экспертов признала необходимость того, чтобы транспортная отрасль имела возможность представлять электронную информацию в таможенные органы с использованием разных вариантов. Учитывая, что, несмотря на введение в Справочную модель eTIR стандартного сообщения для декларирования, национальные механизмы декларирования могут по-прежнему в разных странах различаться, в частности, когда речь идет об аутентификации отправителя информации, Группа экспертов сочла важным включить международные механизмы декларирования в проект eTIR. Обследование по вопросу об использовании электронных подписей в рамках проекта eTIR подтвердило, что в большинстве стран для передачи предварительной информации о грузе требуется использование электронных подписей или других механизмов аутентификации. В большинстве стран принимаются только национальные (или в лучшем случае региональные) электронные подписи, и в настоящее время только несколько стран признают иностранные сертификационные органы (СО) для выдачи юридически обязывающих электронных подписей. Группа экспертов подтвердила, что, пока не будут созданы признаваемые на международном уровне СО, будет чрезвычайно трудно внедрить механизм трансграничного использования документов с электронными подписями. Группа экспертов отметила, что, по мнению 50% респондентов на вопросник, международный СО может использоваться, если он будет признан в рамках международного соглашения, и половина из них считают, что Конвенция МДП может стать надлежащей платформой для этой цели. Исходя из этого, секретариату было поручено продолжить изучение возможностей для включения международных механизмов декларирования, например с использованием доверенной третьей стороны и

непосредственно в международную систему eTIR, при этом такой процесс может быть увязан с процедурой уполномочивания держателей книжек МДП. Наконец, Группа экспертов поручила секретариату переработать предложение по включению международных механизмов декларирования в Справочную модель eTIR для своего следующего совещания, подчеркнув, что реалистичное предложение должно базироваться на механизмах аутентификации (например, пользователь/пароль) и защищенных процедурах обмена информацией между системами (например, через посредство виртуальной частной сети), а не на электронных подписях.

Группа экспертов приняла к сведению незначительные ошибки в Справочной модели eTIR. Она поручила секретариату их исправить (включая схемы XML, опубликованные на веб-сайте eTIR) и издать версию 4.0 Справочной модели eTIR с главами 1–4, которые уже были опубликованы в документах ECE/TRANS/WP.30/2011/4, ECE/TRANS/WP.30/GE.1/2011/4 и ECE/TRANS/WP.30/GE.1/2011/10 и имеются на веб-сайтах МДП и eTIR (ECE/TRANS/WP.30/2012/7, пункты 9–11).

На своей сто тридцатой сессии Рабочая группа одобрила доклад о работе девятнадцатой сессии Неофициальной специальной группы экспертов по концептуальным и техническим аспектам компьютеризации процедуры МДП (GE.1) (Белград, 13 и 14 сентября 2011 года), который содержится в документе ECE/TRANS/WP.30/2012/1. Делегации Ирана (Исламской Республики) и Казахстана придерживались того мнения, что WP.30 следует только принять этот доклад к сведению без его одобрения. Секретариат напомнил, что одобрение доклада GE.1 не означает одобрение со стороны WP.30 результатов работы GE.1, т.е. добавлений и/или поправок к Справочной модели eTIR, а скорее указывает на поддержку Рабочей группой деятельности GE.1 и на просьбу продолжать работу в соответствии с намеченным в докладе курсом. Как и в прошлом, добавления и поправки к Справочной модели eTIR будут представлены Рабочей группе отдельно для одобрения (ECE/TRANS/WP.30/260, пункт 26).

WP.30 также отметила, что в соответствии с совместными поручениями WP.30, ИСМДП, GE.1 и КВТ секретариат, при содействии компетентных служб ЮНОГ, объявил конкурс на проведение анализа затрат–выгод (АЗВ) по проекту eTIR. На основе полученных предложений был выбран консультант. На настоящий момент был подготовлен и согласован детальный первоначальный отчет. Составление отчета об АЗВ следует завершить своевременно, с тем чтобы представить его на двадцатой сессии GE.1 и впоследствии передать WP.30 и ИСМДП для рассмотрения (ECE/TRANS/WP.30/260, пункт 29).

На своей сто тридцать первой сессии заместитель Председателя неофициальной специальной группы экспертов по концептуальным и техническим аспектам компьютеризации процедуры МДП (GE.1) г-жа Озязджи Сунай из Турции сообщила Рабочей группе об итогах работы GE.1, проделанной на ее двадцатой сессии, состоявшейся в Праге 19 и 20 апреля 2012 года, в соответствии с любезным приглашением таможенной администрации Чехии. К числу основных вопросов, обсуждавшихся в ходе этой сессии, относятся аспекты, связанные с включением международных механизмов декларирования в Справочную модель eTIR, проектом анализа затрат и выгод (АЗВ) в контексте проекта eTIR, который в настоящее время проводится одной из консалтинговых фирм по просьбе ИСМДП, и отказом от использования бумажных носителей для документов, прилагаемых к книжке МДП (ECE/TRANS/WP.30/262, пункт 26).

На своей двадцать первой сессии Группа экспертов приветствовала новое предложение по включению в проект eTIR международных механизмов декларирования, представленное в неофициальном документе GE.1 № 10 (2012 год). Напомнив об одном из ключевых принципов проекта eTIR, т.е. о том, что меж-

дународная система eTIR избегает установления многократных прямых соединений между таможенными, Группа экспертов просила исключить возможность установления прямых безопасных соединений между системами таможенных администраций при выборе таможенными органами варианта международного механизма декларирования (ECE/TRANS/WP.30/2013/5, пункт 8).

На своей сто тридцать второй сессии WP.30 приняла к сведению итоги двадцать первой сессии Группы экспертов, которая состоялась 25 и 26 сентября 2012 года в Братиславе по любезному приглашению Таможенной администрации Словакии. На этом совещании было рассмотрено предложение о дополнении существующего национального механизма декларирования, содержащегося в Справочной модели eTIR, международным компонентом для обеспечения транспортной отрасли разнообразными вариантами представления электронной информации таможене. Группа экспертов решила включить в Справочную модель eTIR различные альтернативные механизмы декларирования. Первый вариант будет обеспечиваться международной системой eTIR (только веб-услугами), второй – частным сектором на основе таких систем, как TIR-EPD MCAT, а последний вариант могли бы обеспечить таможенные органы страны проживания транспортного оператора, используя национальные механизмы аутентификации. Группа экспертов изложила также замечания (неофициальный документ GE.1 № 12 (2012)) относительно окончательного проекта анализа затрат и выгод (АЗВ) по проекту eTIR. В частности, Группа экспертов согласилась с применяемой консультантами методикой, но в то же время сочла, что некоторые затраты, например на профессиональную подготовку, и такие непрямые выгоды, как упрощенные процедуры торговли и повышение безопасности, в расчетах не учтены. Группа экспертов просила секретариат подготовить новый документ с кратким изложением выводов, сделанных консультантами, в сочетании с произведенной секретариатом оценкой недостатков АЗВ, а также с рекомендациями Группы экспертов. Что касается отказа от использования букажных носителей в случае прилагаемых документов, то, как отметила WP.30, секретариат направил в Проектную группу по моделям данных ВТамО запрос об изменении класса "прилагаемых документов" модели данных ВТамО, с тем чтобы не только допускалось приложение файлов изображения, но и можно было бы также использовать различные варианты, которые были рассмотрены Группой экспертов. В результате был добавлен новый класс, который будет использоваться в сообщениях eTIR для электронной обработки прилагаемых документов. Справочная модель eTIR будет соответствующим образом изменена (ECE/TRANS/WP.30/264, пункт 26).

На своей сто тридцать третьей сессии Рабочая группа одобрила доклад о работе двадцать первой сессии Специальной группы экспертов по концептуальным и техническим аспектам компьютеризации процедуры МДП (GE.1) (ECE/TRANS/WP.30/2013/5). WP.30 была также проинформирована о завершении анализа затрат–выгод (АЗВ) по проекту eTIR (неофициальный документ GE.1 № 12/Rev.1 (2012 год)) и его резюме, не связанного с техническими вопросами (неофициальный документ GE.1 № 1 (2013 год)), которое было подготовлено секретариатом по поручению GE.1 и содержит оценку ограничений и рекомендации по АЗВ. Оба документа были распространены среди участников GE.1 и координационных пунктов eTIR для рассмотрения, опубликованы на веб-сайте ЕЭК ООН и включены в повестку дня двадцать второй сессии GE.1. Рабочая группа отметила, что, рассмотрев финансовые и большую часть технических аспектов eTIR, GE.1 завершает работу в рамках своего мандата, и сочла, что после этого WP.30 следует рассмотреть правовые вопросы и аспекты политики в области eTIR (ECE/TRANS/WP.30/266, пункт 24).

На своей двадцать второй сессии Группа экспертов приняла к сведению окончательный вариант анализа затрат и выгод (АЗВ), связанных с проектом

eTIR, который был проведен независимым подрядчиком и содержится в неофициальном документе № 12 (2012 год)/Rev.1. Она также одобрила неофициальный документ № 2 GE.1 (2013 год), содержащий резюме составленного консультантами АЗВ вместе с произведенной секретариатом оценкой недостатков АЗВ, а также соответствующие рекомендации. Она обсудила и слегка пересмотрела формулировки рекомендаций.

МСАТ выразил оговорки в отношении окончательного варианта АЗВ, соответствующей оценки, произведенной секретариатом МДП, и рекомендаций Группы экспертов.

Группа экспертов подтвердила, что в АЗВ, содержащемся в неофициальном документе № 2 GE.1 (2013 год), уже учтена большая часть замечаний, высказанных МСАТ на предыдущих сессиях, и в этой связи признала, что некоторые виды затрат, в частности расходы на оплату труда в зависимости от того, где будет размещена международная система eTIR, возможно, несколько занижены. Вместе с тем консультант рассчитал расходы на основе требований, содержащихся в Справочной модели eTIR, в которой, например, международная круглосуточная служба поддержки не предусмотрена. Кроме того, не следует считать, что управленческие и технические расходы не учтены, так как в большинстве вариантов значительная доля этих расходов отражена в затратах на хостинг. В связи с затратами МСАТ и объединений Группа экспертов напомнила, что консультантом было учтено то обстоятельство, что основная часть процесса выдачи книжек МДП уже компьютеризирована МСАТ и его объединениями и что в этом смысле ограничены затраты гарантийной цепи, связанные с подключением к международной системе eTIR. Группа экспертов сочла, что поскольку были использованы только максимальные предполагаемые расходы, причем расходы были увеличены на 20% с учетом риска возможной недооценки, данная оценка является достаточно точной для целей АЗВ. Кроме того, Группа экспертов поручила секретариату изучить перспективу использования типовых решений (в том числе общедоступных) для разработки базового компонента eTIR, что, возможно, позволит сократить расходы на внедрение международной системы eTIR.

Группа экспертов поручила секретариату включить пересмотренный вариант неофициального документа № 2 GE.1 (2013 год) в качестве приложения к Справочной модели eTIR и представить его на рассмотрение Рабочей группы по таможенным вопросам, связанным с транспортом (WP.30) (ECE/TRANS/WP.30/2013/10, пункты 15-18).

На своей сто тридцать четвертой сессии Рабочая группа приняла к сведению итоги двадцать второй сессии Специальной группы экспертов по концептуальным и техническим аспектам компьютеризации процедуры МДП (GE.1), которые были представлены в устной форме заместителем Председателя этой Группы. В частности, она приняла к сведению, что GE.1 завершила введение международного механизма декларирования в проект eTIR и что она подробно обсудила результаты анализа затрат и выгод, его резюме и его оценку для подготовки соответствующих рекомендаций (ECE/TRANS/WP.30/268, пункт 29).

На своей сто тридцать пятой сессии WP.30 приняла к сведению завершение анализа затрат и выгод (АЗВ) проекта eTIR, а также его резюме, оценку и соответствующие рекомендации GE.1 (ECE/TRANS/WP.30/2013/10). Секретариат представил этот документ и, отвечая на вопросы различных делегаций, дал разъяснения по ряду вопросов, касающихся некоторых предположений и результатов АЗВ.

На своей двадцать третьей сессии Группа экспертов одобрила версию 4.0a Справочной модели eTIR. Она приняла к сведению различные поправки, внесенные в эту версию, в частности включение в вводную часть по-

следних ссылок на решения, принятые Группой экспертов и WP.30; приведение всех сообщений в соответствие с моделью данных v.3.3 ВТамО (включая сообщения для обмена информацией между таможенными (С2С)); перегруппировку различных глав, содержащих описания сообщений; включение цифр для более наглядного представления сообщений; включение главы 4 и приложения к ней, а также включение нового приложения, озаглавленного "Анализ затрат и выгод в контексте системы eTIR: резюме, ограничения и рекомендации". Группа экспертов выразила признательность г-ну Хансу Гревену (Нидерланды) за его весомый вклад в подготовку описаний сообщений eTIR.

Кроме того, Группа экспертов вновь рассмотрела вопрос о том, необходимо ли сохранить описания сообщений ЭДИФАКТ ООН для какой-либо новой разработанной системы, например eTIR, с учетом того, что это в конечном счете может еще более усложнить предусмотренный процесс обеспечения целостности представляемых данных, т.е. использование хэш-кодов. Поскольку некоторые страны (например, Бельгия) будут использовать унаследованные системы, базирующиеся на ЭДИФАКТ ООН, для представления данных eTIR, Группа экспертов решила сохранить ЭДИФАКТ ООН в качестве возможного варианта передачи данных МДП таможенным администрациям. В этой связи с учетом итогов дискуссии в рамках пункта 3 b) повестки дня Группа экспертов решила, что ей следует рассмотреть вопрос о том, может ли непосредственная передача перевозчиком данных МДП таможенным администрациям заменить механизм хэш-кодов в интересах обеспечения целостности данных. Группа экспертов признала, что на сегодняшний день эта практика существует во всех странах, требующих представления предварительной электронной информации о грузе путем использования либо предусмотренных на национальном уровне механизмов декларирования, либо системы TIR-EPD МСАТ. Группа экспертов поручила секретариату представить WP.30 на ее сессии в феврале 2014 года неофициальный документ по этому вопросу и выяснить у WP.30, следует ли в рамках проекта eTIR отказаться от целенаправленного запроса на представление электронной информации лишь в странах с таможенными местами отправления. Она также поручила секретариату проанализировать последствия такого изменения для Справочной модели eTIR в целом, включая запасные сценарии.

Группа экспертов также рассмотрела неофициальный документ № 10 GE.1 (2013 год), содержащий предложение секретариата о включении в Справочную модель eTIR таблиц с перекрестными ссылками на описания функциональных сообщений и тегов, используемыми в схемах XML. Группа экспертов признала полезность таких таблиц и поручила секретариату включить их в главу 4.2.3.1. Группа экспертов также указала, что следует изменить описания сообщений ЭДИФАКТ ООН (глава 4.2.3.2) и привести их в соответствие с моделью данных v.3.3 ВТамО. Она поручила секретариату распространить версию 4.1а Справочной модели eTIR, в которую будут включены вышеуказанные изменения, для рассмотрения WP.30, возможно, на ее сессии в июне 2014 года.

Наконец, Рабочая группа рассмотрела все задачи и виды деятельности, перечисленные в ее круге ведения (TRANS/WP.30/2002/11, приложение 1). После продолжительной дискуссии Группа экспертов пришла к мнению о том, что Справочная модель eTIR полностью соответствует мандату, предоставленному ей WP.30. В то же время Группа экспертов понимает, что в конечном счете именно WP.30 надлежит утвердить Справочную модель eTIR и решить, надлежащим ли образом Группа экспертов выполнила свой мандат (ECE/TRANS/WP.30/2014/4, пункты 11–14).

На своей сто тридцать шестой сессии Рабочая группа отметила, что, по мнению GE.1, Специальная группа практически завершила работу в рамках своего мандата, и просила секретариат приступить к подготовке документа с резюме ее достижений и рекомендаций (ECE/TRANS/WP.30/272, пункт 24).

На своей сто тридцать седьмой сессии Рабочая группа по просьбе Неофициальной специальной группы экспертов по концептуальным и техническим аспектам компьютеризации процедуры МДП (GE.1) подробно обсудила документ ECE/TRANS/WP.30/2014/5. В частности, она приняла к сведению тот факт, что представление каждой стране по маршруту перевозки различающихся данных о безопасности и надежности может создавать дополнительную сложность для перевозчиков, осуществляющих перевозки МДП (или eTIR). Рабочая группа подчеркнула необходимость соблюдения принципа единой декларации МДП в стране отправления и решила не вносить изменений в механизмы декларирования, разработанные в рамках Справочной модели eTIR. Учитывая, что требования в отношении данных о безопасности и надежности имеют собственную юридическую основу, и принимая во внимание трудности, связанные с согласованием общих требований, Рабочая группа решила также, что в стандартной декларации eTIR эти требования должны носить факультативный характер, даже если они связаны с перевозками МДП. Исходя из этого, Рабочая группа поручила GE.1 продолжить разработку стандартной декларации eTIR (ECE/TRANS/WP.30/274, пункт 15).

в. Введение к Справочной модели

Как невозможно себе представить строительство удобного и безопасного дома без надлежащего плана, составленного квалифицированным архитектором, так невозможно представить и компьютеризацию системы без первоначальной выработки необходимых моделей, содержащих описание всех его элементов и процедур. И как строительство небольшого садового домика не требует такого же планирования, как строительство 100 этажного коммерческого здания, так и разные системы потребуют различных методологий моделирования в зависимости от их предназначения и сложности¹.

В настоящем документе содержится полное описание проекта компьютеризации процедуры МДП.

Методология моделирования бизнес-процессов, которая применялась при составлении настоящего документа, основана на методологии моделирования СЕФАКТ ООН (УММ). В свою очередь УММ основан на унифицированном языке моделирования (УМЛ) Группы по объектному управлению (ГОУ) и составлен по принципу рационального унифицированного процесса (РУП), разработанного корпорацией "Рэшнл". В качестве таковой УММ представляет собой протоколно-независимую процедуру для спецификации/моделирования бизнес-процессов на независимой от реализации основе.

Моделирование бизнеса представляет собой формализованный способ описания методов функционирования процедуры МДП и тем самым позволяет получить общее представление о ее ключевых характеристиках и требованиях. Оно может использоваться в качестве инструмента для выработки целого ряда решений для электронного бизнеса, охватывающих полностью или частично процедуру МДП и основанных на различных технологиях. Эти модели также облегчают выявление возможностей для упрощения и согласования.

Настоящий документ прежде всего призван облегчить работу Неофициальной специальной группы экспертов по концептуальным и техническим аспектам компьютеризации процедуры МДП и оказать поддержку в моделировании. Кроме того, он должен способствовать будущей работе, которой должна заняться Неофициальная специальная группа экспертов по правовым аспектам

¹ См. также IS architecture artistry. G. Gage, IDG Communication Publication, July 1991.

компьютеризации процедуры МДП. Окончательный вариант Справочной модели будет представлен Рабочей группе по таможенным вопросам, связанным с транспортом (WP.30), и Административному комитету Конвенции МДП (АС.2) для одобрения, а также в качестве справочного документа в ходе любой будущей деятельности по проекту eTIR. Кроме того, каждая отдельная глава Справочной модели, после ее завершения, будет представлена для одобрения WP.30 (см. таблицу 0.3).

в.1. Этапы и рабочие потоки

Согласно рациональному унифицированному процессу и УММ, каждый проект проходит серию стандартных этапов, а именно: начальный этап, исследование, построение и внедрение. Для каждого этапа требуется ряд рабочих потоков. К таким рабочим потокам, определенным для проектов компьютеризации, относятся: моделирование области бизнеса, требования к электронному бизнесу, анализ, проектирование, реализация, тестирование и развертывание. УММ сосредоточена на начальном этапе и этапе исследования и ограничена первыми четырьмя рабочими потоками, не включающими рабочие потоки для реализации, тестирования и развертывания. Описание хода работы на каждом этапе с указанием основных или "высокоуровневых" видов деятельности содержится в таблице 0.1.

Таблица 0.1

Виды деятельности, связанные с каждым этапом

<i>Этап</i>	<i>Высокоуровневые виды деятельности</i>
Начальный этап	<ul style="list-style-type: none"> ○ Идея задумывается и первоначально документируется с использованием УММ ○ Основные рабочие потоки: 1) моделирование области бизнеса и 2) требования к электронному бизнесу
Исследование	<ul style="list-style-type: none"> ○ Идея совершенствуется и расширяется ○ Основные рабочие потоки: 1) анализ и 2) проектирование ○ Итог – выдаваемые данные – сравнивается с уже определенными моделями, требованиями и исходной информацией, содержащихся в "репозитории" ○ В этот репозиторий также встраиваются новые модели или усовершенствованные варианты существующих моделей
Построение	<ul style="list-style-type: none"> ○ Проектирование сообщений ○ Разработка программного обеспечения ○ Основные рабочие потоки: 1) реализация, 2) тестирование и 3) развертывание
Внедрение	<ul style="list-style-type: none"> ○ Тестирование ○ Основной рабочий поток – развертывание

На начальном этапе и этапе исследования УММ концентрируется на рабочих потоках, необходимых для понимания потребностей бизнеса в целях разработки бизнес-объектов, бизнес-целей и областей бизнес-сотрудничества. К ним относятся:

- моделирование области бизнеса;
- требования к электронному бизнесу;
- анализ;
- проектирование.

В рамках каждого из этих рабочих потоков определяется набор выдаваемых данных (см. таблицу 0.2). Весь процесс носит итеративный характер, поэтому добавления и изменения утверждаются и включаются в любой из рабочих потоков по мере их выявления. Эти добавления и изменения должны быть естественным результатом процессов обслуживания и усовершенствования.

Таблица 0.2

Выдаваемые данные

<i>Выдаваемые данные</i>	<i>Рабочий поток для моделирования области бизнеса</i>	<i>Рабочий поток для требований к электронному бизнесу</i>	<i>Рабочий поток для анализа</i>	<i>Рабочий поток для проектирования</i>
Пакетная диаграмма	x			
Диаграмма классов	x	x	x	x
Описание варианта использования	x	x	x	
Диаграмма варианта использования	x	x	x	x
Диаграмма последовательности			x	x
Диаграмма сотрудничества			x	x
Диаграмма конечных автоматов			x	x
Диаграмма деятельности	x	x	x	x
Диаграмма компонентов				x
Диаграмма развертывания				x
Перечень требований	x	x	x	
Глоссарий	x	x	x	

Каждый рабочий поток сосредоточен на конкретных аспектах проекта. Моделирование области бизнеса описывает сферу применения проекта в рамках системы в целом, что позволяет получить общее представление о функционировании нынешней процедуры МДП – о так называемой ситуации "в существующем виде" – для всех "заинтересованных сторон" и определяет высокоуровневые бизнес-требования. Рабочий поток для требований к электронному бизнесу устанавливает подробные требования пользователя в компьютеризованной среде, подлежащей созданию, и позволяет доработать варианты использования, описанные на предыдущем этапе работы. Третий рабочий поток – анализ – преобразует требования, определенные на предыдущих этапах, в специ-

фикации, которые могут соблюдаться разработчиками программного обеспечения и проектировщиками сообщений. Наконец, в рамках рабочего потока для проектирования спецификации, разрабатываемые в рамках рабочего потока для анализа, будут использоваться для составления сообщений и сотрудничества, что необходимо для обмена этими сообщениями.

Абсолютно каждый рабочий поток завершается официальным утверждением соответствующими органами.

b.2 Поэтапный подход, применяемый к УММ

На своей сто шестой сессии Рабочая группа решила, что с учетом сложности проекта и для достижения ощутимых результатов в ближайшем будущем единственным реально возможным способом создания проекта eTIR является поэтапный подход.

Как указывалось во введении к главе b, методология УММ основана главным образом на рациональном унифицированном процессе (РУП), который первоначально использовался при разработке программного обеспечения. Проект eTIR, хотя и не является проектом разработки программного обеспечения, тем не менее сталкивается со многими аналогичными проблемами в связи со сложностью рассматриваемых вопросов. Для решения сложных проблем разработчики программного обеспечения обычно выпускают первую версию программы с учетом основных вопросов. С каждой новой версией они дополняют программу функциями для продвижения вперед и достижения конечных целей данного проекта.

В проекте eTIR различные шаги, которые необходимо предпринять для достижения требуемых результатов, можно рассматривать по аналогии с различными вариантами исполнения программы. Поэтому (и в соответствии с РУП) каждый отдельный шаг после тщательного определения будет рассматриваться в виде особого подпроекта и должен будет пройти все этапы жизненного цикла проекта. Все подпроекты предполагают достижение одних и тех же конечных целей, однако каждый отдельный подпроект содержит различные элементы для их достижения.

b.3 Структура и обновление документа

В базовом документе используются методология и представленная выше структура. Четыре основные главы соответствуют четырем рабочим потокам на начальном этапе и этапе исследования. Кроме того, в существующую Справочную модель входит также ряд приложений.

Перечень требований и глоссарий (глоссарий МДП) являются двумя ключевыми перекрестными документами, которые используются в рамках всего процесса для обеспечения регистрации всех бизнес-требований, терминов и определений. Эти два документа подготовлены и представлены в виде приложений 1 и 2 соответственно.

В приложении 3 содержатся учетные записи элементов данных.

В приложении 4 содержится глоссарий идентификаторов УМЛ с описанием конкретных терминов и идентификаторов языка, что позволяет лицам, не знакомым с терминами УМЛ, понять многочисленные диаграммы, которые приводятся в настоящем документе.

В приложении 5 содержится глоссарий УММ/УМЛ с описанием конкретных терминов, используемых в методологии УММ.

В приложении 6 содержится подробное описание функционирования механизмов декларирования eTIR.

В приложении 7 содержатся резюме независимо проведенного анализа затрат и выгод (АЗВ), оценка АЗВ и рекомендации.

В приложениях 8 и 9 содержатся функциональные и технические запасные варианты.

В приложениях 10 и 11 содержатся перечни соответственно рисунков и таблиц, приводимых в основном документе.

В приложении 12 читатель может ознакомиться со всеми ссылками на документы, которые были использованы при подготовке настоящего документа.

Справочная модель будет содержать результаты каждого этапа работы в соответствии с описанием в главе b.1 и решениями Группы экспертов. В свете поэтапного подхода, описание которого приводится в главе b.2, Справочная модель будет изменена посредством итеративного процесса, показанного на рис. 0.1.

Рисунок 0.1

Поэтапный итеративный подход УММ

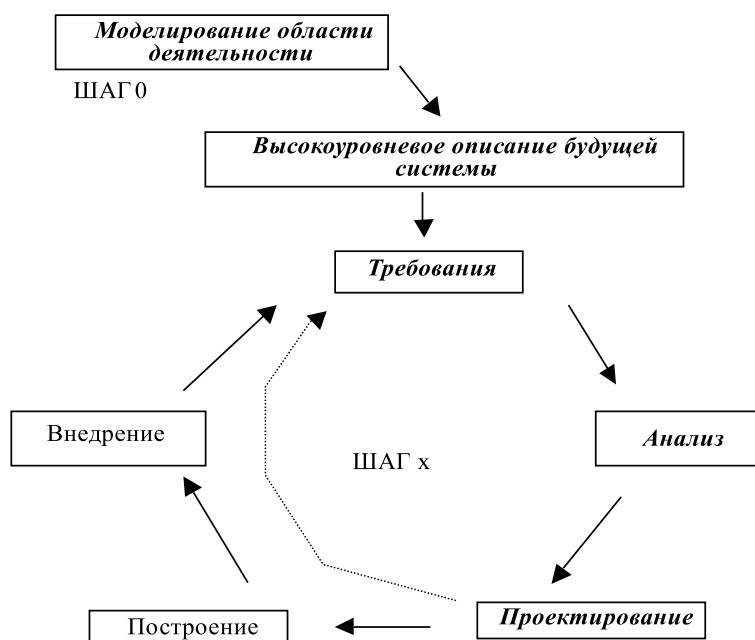

Поскольку УММ не выходит за этап проектирования проектов, этапы фактического построения и внедрения находятся за рамками проекта eTIR. Таким образом, Группа экспертов может уже приступить к разработке требований к следующему этапу, прежде чем фактически будет завершена работа над предыдущим этапом (см. пунктирную линию на рис. 0.1).

Поэтапный подход может оказаться успешным только в том случае, если все шаги, необходимые для достижения конечной цели, будут четко определены до начала фактической работы. Поэтому в приложении к главе 2 содержится описание различных шагов в рамках проекта и разъясняется, каким образом эти шаги будут дополнять друг друга для достижения общих целей проекта eTIR.

Кроме того, в будущем для отражения специфических особенностей проекта компьютеризации процедуры МДП могут быть добавлены некоторые главы или приложения.

Во избежание излишних усилий и несовместимых процессов существующие системы, определенные на этапе моделирования областей деятельности, необходимо будет учитывать на этапах анализа и проектирования в рамках каждого шага. Важно помнить о том, что проект eTIR не является так называемым проектом, воздаваемым с нуля."

в.4 Схема распределения ответственности заинтересованных сторон

Компьютеризация процедуры МДП представляет собой проект, в котором задействованы многочисленные заинтересованные стороны. Многие из них играют в этом проекте особые роли и являются взаимозависимыми. На рис. 0.2 показаны роли заинтересованных сторон и взаимозависимости между ними. Стрелки зависимости также показывают направления отчетности, иными словами, кто перед кем отчитывается.

Рис. 0.2

Схема распределения ответственности заинтересованных сторон

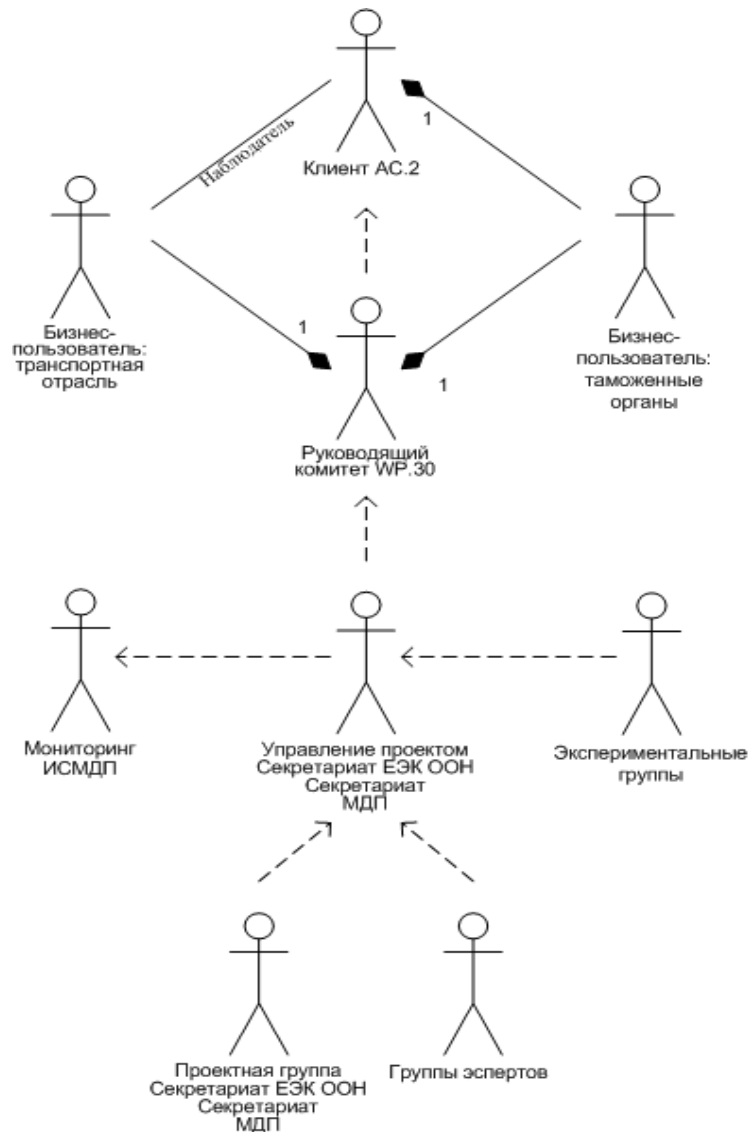

b.5 Ход рассмотрения и утверждения

В таблице ниже приводятся пересмотренные варианты и сроки утверждения различных частей и версий Справочной модели.

Таблица 0.3

Ход рассмотрения и утверждения

	Версия	Утвержден ... дата ... ¹		
		КОМП/GE.1 ²	WP.30 ³	АС. 2 ⁴
СПРАВОЧНАЯ МОДЕЛЬ				
1. Моделирование области бизнеса	1.5a	27/5/2005	31/5/2006	
	1.6a	29/1/2007	13/6/2007	
	3.0a	10/3/2011		
	4.0a			
1.1 Видение будущего	1.2	2/3/2004		
	1.5a	27/5/2005		
1.2 Область применения процедуры МДП	1.2	2/3/2004		
	1.4a	27/10/2004		
1.3 Варианты использования жизненных циклов книжек МДП	1.2	2/3/2004		
	1.4a	27/10/2004		
1.4 Разработка вариантов использования	1.4a	27/10/2004		
	1.5 Классы сущностей	1.0	2/9/2003	
	1.4a	27/10/2004		
1.6 Диаграмма высокоуровневых классов	1.4a	27/10/2004		
2. Требования к электронному бизнесу	2.0a	12/6/2007	26/9/2007	27/9/2007
	2.1a	11/4/2008		
	3.0a	10/3/2011		
	4.0a			
3. Рабочий поток для анализа	3.0a	10/3/2011		
	4.0a			
4. Рабочий поток для проектирования	4.0a			

¹ В настоящей таблице содержатся даты утверждения (одобрения) различных версий частей Справочной модели различными группами. Серый фон в клетках показывает, что одобрение данной конкретной группы не требуется.

² Неофициальная специальная группа экспертов по концептуальным и техническим аспектам компьютеризации процедуры МДП.

³ Рабочая группа по таможенным вопросам, связанным с транспортом.

⁴ Административный комитет Конвенции МДП 1975 года.

1. Моделирование области бизнеса

Цель рабочего потока для моделирования области бизнеса:

- представить сферу применения проекта;
- проиллюстрировать структуру и динамику процессов в рамках существующей процедуры МДП;
- обеспечить общее понимание нынешней процедуры МДП всеми задействованными заинтересованными сторонами;
- проиллюстрировать ежедневные бизнес-процессы в рамках процедуры МДП без ссылок на электронное решение;
- сформулировать высокоуровневые бизнес-требования, которые послужат в качестве основы для последующего подробного анализа.

В таком международном проекте, как процедура компьютеризации МДП, абсолютно необходимо, чтобы каждая заинтересованная сторона имела общее видение проекта. Поэтому в первой части моделирования области бизнеса приводится описание этого видения в свете истории вопроса и мандатов, выданных различным задействованным группам.

После четкого определения видения перспектив может быть произведен высокоуровневый анализ сферы применения процедуры МДП, за которым может последовать более подробный анализ, позволяющий глубже понять функционирование процедуры МДП. С этой целью эта сфера разделена на отдельные области, и для каждой представляющей интерес области составляется анализ сценариев использования. Уже на этом уровне некоторые области будут оставлены без внимания, поскольку они не являются частью сферы применения проекта. Соответствующим образом заполняется перечень требований и глоссарий МДП. При разработке глоссария МДП также использовались перечень классов сущностей и высокоуровневые диаграммы, созданные в рамках рабочего потока.

Выдаваемые данные в результате рабочего потока для моделирования области бизнеса включают:

- сферу применения области бизнеса и пределы проекта;
- диаграмму вариантов использования области бизнеса, ее описание и диаграмму деятельности для каждой области бизнеса;
- диаграмму вариантов использования, описание варианта использования и диаграмму деятельности для каждой области;
- классы сущностей МДП, определения и высокоуровневую диаграмму классов;
- перечень бизнес-требований (включая нефункциональные требования);
- глоссарий МДП.

1.1 Видение будущего

Эта первая часть работы направлена на достижение договоренностей о целях, бизнес-требованиях и сфере охвата области бизнеса. Предполагается также определение бизнес-возможностей и установление границ моделируемой области бизнеса.

1.1.1 Название проекта и аббревиатура

Название, данное проекту WP.30, звучит следующим образом:

Проект компьютеризации процедуры МДП

Используемая для проекта аббревиатура:

eTIR

1.1.2 Цели

В настоящем разделе приводится краткое описание целей проекта.

Конечными целями проекта eTIR являются:

- Интеграция компьютеризированной процедуры МДП в общий процесс технологического развития международных перевозок, торговли и таможенных процедур:
 - упрощенный и затратноэффективный обмен данными и их передача;
 - облегчение глобального интермодального применения процедуры МДП;
 - обмен информацией между участниками в режиме реального времени.
- Повышение эффективности и качества процедуры МДП:
 - сокращение времени на обработку в пунктах пересечения границ и конечных пунктах назначения;
 - повышение эффективности внутренних административных процедур и процедур контроля;
 - повышение точности и устранение ошибок;
 - снижение издержек;
 - постепенная замена книжки МДП в печатном виде;
 - полное использование международных стандартных кодов для устранения языковых барьеров;
 - наличие предварительной информации о грузе.
- Снижение риска мошенничества и повышение безопасности:
 - автоматическое генерирование данных для оценки рисков;
 - средство для применения системы раннего предупреждения;
 - легкий доступ к информации для целей контроля и управления рисками.

1.1.3 Пределы проекта eTIR

Конечная цель проекта eTIR предполагает компьютеризацию всего жизненного цикла использования книжки МДП (от выдачи и распространения до перевозки МДП, возврата и передачи в репозиторий), что в конечном счете должно заменить нынешнюю бумажную книжку МДП. Однако проект eTIR неизбежно будет иметь последствия для других частей процедуры МДП. Поэтому важно выявить пределы этого проекта для обеспечения его полной отдачи и гарантирования учета мнений всех заинтересованных сторон. Пределы определены по двум направлениям: заинтересованные стороны и информация.

1.1.3.1 Заинтересованные стороны

В качестве заинтересованной стороны определяется любое лицо (или учреждение), которое материально затрагивается результатами функционирования системы, но может быть или не быть участником системы. Участниками являются заинтересованные стороны, которые задействованы в конкретном проекте в качестве пользователей и таким образом являются частью Справочной модели. Заинтересованные стороны в пределах системы вовлечены в реализацию проекта в качестве активных участников работы и/или членов директивных органов; те же из них, кто выходит за рамки проекта, могут участвовать в совещаниях для обеспечения любой будущей совместимости, если в этом возникнет необходимость.

На рис. 1.1 показаны заинтересованные стороны внутри и за пределами проекта, а также перечислены участники.

Рис. 1.1

Заинтересованные стороны и участники



1.1.3.2 Информация

Элементы данных в пределах границ уже были определены и перечислены в приложении 3 к Справочной модели (источник: доклад о работе второго совещания Группы экспертов (ExG/COMP/2002/10, приложение 4)). Эти элементы данных отражают информацию, содержащуюся в нынешней бумажной книжке МДП, и обеспечивают основу для разработки минимального набора данных для компьютеризации. Однако этот набор, возможно, необходимо будет несколько изменить в ходе реализации проекта, когда Группа будет рассматривать другие вопросы, такие как, например, безопасность.

1.1.4 Бизнес-возможности и изложение проблемы

В настоящем разделе представлены первоначальные соображения в отношении разработки проекта eTIR. Полное описание будущего проекта будет предложено в главе 2.1 настоящего документа.

1.1.4.1 *Технологические достижения в области международных перевозок, торговли и таможенных процедур*

Крайне стремительные технические достижения в сфере прикладных программ Интернета, глобальных беспроводных коммуникационных систем и технологий смарт-карт привели к появлению возможности применения простых и экономически эффективных методов передачи данных на глобальном уровне с использованием все более надежных процедур аутентификации. Эти технологии оказывали и во все большей степени будут оказывать значительное влияние на средства и методы, с помощью которых осуществляются международные транспортные и торговые операции, а также таможенные процедуры.

В настоящее время технологии ЭОД используются всеми крупными грузовыми транспортно-экспедиторскими компаниями и многими автомобильными компаниями, занимающимися международными перевозками. Таможенные органы также во все более широких масштабах используют эти технологии в целях повышения эффективности функционирования внутренних административных и контрольных механизмов, а также улучшения качества услуг, предоставляемых в пунктах пересечения границ.

Причины внедрения технологий ЭОД столь быстрыми темпами – что было немисливо всего лишь пять лет назад – связаны с возможностью получения экономических выгод и предоставления услуг более высокого качества с точки зрения точности, скорости, отслеживания и контроля операций, фактурирования и других факторов, способствующих повышению экономической эффективности за счет использования таких компьютерных технологий. Традиционные бумажные документы и процедуры, основанные на их использовании, могут применяться в этих условиях только в том случае, если к ним прилагаются или используются в качестве дополнительного материала файлы данных, считываемые с помощью компьютера. В рамках любой современной системы международного таможенного транзита, направленной на облегчение международных перевозок и международной торговли, эти стремительные изменения не могут не приниматься во внимание.

1.1.4.2 *Эффективность процедуры таможенного транзита МДП*

Грузовые экспедиторские и транспортные компании, а также таможенные органы постоянно должны повышать эффективность своих операций и качество предоставляемых ими услуг. Это условие будет приобретать все большее значение ввиду того, что, согласно прогнозам, в ближайшие годы должен значительно увеличиться объем международных грузовых перевозок, в частности автомобильных перевозок, осуществляемых в том числе вдоль европейских транспортных коридоров Восток – Запад (Европейский союз – Российская Федерация, страны СНГ и далее), а также по маршруту, который проходит из Европы в юго-восточном направлении (Европейский союз – Турция – Иран (Исламская Республика)/Ближний Восток). Эти тенденции в сочетании с резким ростом перевозок более мелких и срочных партий грузов приведут к существенному увеличению объема международных перевозок и, следовательно, возрастанию объема работы, выполняемой таможенными органами. В то же время во многих странах объем ресурсов, выделяемых таможенным службам, постоянно сокращается как с точки зрения количества персонала, так и оборудования.

Статистические данные свидетельствуют об отсутствии альтернатив процедуре таможенного транзита МДП как системе, используемой для осуществления международных автомобильных перевозок. В 2000 году более 500 000 операций МДП были прекращены в Российской Федерации. Только в одних странах СНГ выдано более полумиллиона книжек МДП. В 2000 году в Болгарии, Иране (Исламской Республике), Румынии и Турции транспортным операторам также было выдано более 900 000 книжек МДП. Даже после того, как в предстоящие годы система транзита Сообщества и Системы общего транзита будут введены в странах, присоединяющихся к ЕС, масштабы применения процедуры МДП будут, вероятно, по-прежнему расширяться, в частности, после того как страны Ближнего Востока, Северной Африки и Азии начнут в полной мере применять процедуры МДП, а Китай присоединится к Конвенции МДП.

Таким образом, режим таможенного транзита МДП будет по-прежнему являться основой для осуществления эффективных международных автомобильных перевозок на общеевропейском уровне и, следовательно, его необходимо будет адаптировать как к уже существующим, так и к новым потребностям транспортных предприятий и участвующих в этом процессе таможенных органов.

В 1970-х годах, когда была введена бумажная книжка МДП в ее существующем виде, она не только являлась доказательством наличия требуемого гарантийного покрытия, но и обеспечивала административную основу для принятия дальнейших мер по облегчению торговли, а также для осуществления эффективного управления таможенным транзитом и контроля за транзитными операциями. В настоящее время книжка МДП в значительной степени утратила свою прежнюю роль (не считая того, что она более не соответствует формату и структуре современных торговых документов, рекомендованных в формуляре-образце ООН). Действительно, иногда даже возникают ситуации, при которых использование книжки МДП противоречит концепции обеспечения эффективного управления и контроля в области осуществления операций таможенного транзита ввиду того, что содержащаяся в книжках МДП информация непосредственно более не используется таможенными органами, а заносится вручную в различные национальные компьютерные системы, которые во все более широких масштабах применяются таможенными органами. В некоторых случаях белый и зеленый отрывные листки книжки МДП уже не используются для целей таможенного контроля, хотя они по-прежнему должны заполняться держателями книжек МДП. Помимо риска появления ошибок в процессе повторного занесения данных (как ни странно, в этом заключалось одно из главных преимуществ книжки МДП, которая пришла на смену национальным таможенным документам), такая осуществляемая вручную процедура требует больших затрат времени и ресурсов, которые таможенным органам следовало бы использовать более эффективно в других целях.

Кроме того, книжка МДП становится, по-видимому, несколько обременительной для ее держателей, поскольку процесс ее заполнения связан с определенными трудностями, большими финансовыми затратами, требует большого количества времени и применения специально разработанных для этого программ и аппаратных средств, в то время как для целей таможенного контроля более нет необходимости заносить на отрывные листки книжки МДП большой объем данных (см. выше). Далее, в результате использования книжек МДП приходится совершать миллионы физических операций по обработке и пересылке материалов между центральным печатающим устройством и МСАТ в Швейцарии и между национальными объединениями и транспортными операторами МДП более чем в 40 странах, а также в обратном направлении до тех пор, пока они не поступят на хранение в архив, находящийся в учреждениях МСАТ в

Швейцарии. Все эти физические операции несут в себе потенциальный риск совершения ошибок и мошеннических действий. Расходы на их выполнение также отражаются на величине затрат, связанных с использованием книжек МДП, не говоря уже о расходах на обеспечение функционирования международной системы контроля за использованием книжек МДП.

Что касается эффективности работы таможенных служб, то бумажная книжка МДП уже становится наиболее слабым звеном в транспортной цепи МДП, причем этот процесс будет продолжаться, если только она не будет дополнена и в конечном итоге заменена электронными процедурами. Справедливость этого вывода подтверждается внедрением таких новых таможенных процедур, как новая компьютеризованная транзитная система (НКТС), автоматизированные системы обработки таможенных деклараций, разработанные с учетом потребностей пользователей, которые уже действуют или внедряются практически во всех крупных портах водного транспорта и аэропортах, или электронные таможенные процедуры, применяемые в области наземных перевозок в Северной Америке.

Накопленный опыт свидетельствует о том, что автоматизированные системы таможенного транзита не только позволяют сократить количество времени, требующегося для обработки грузов при пересечении границы и в конечных пунктах назначения, но и предоставляют таможенным органам возможность предлагать транспортным операторам и грузовым экспедиторам такие экономически эффективные услуги, как информирование в реальном времени о статусе транзитных операций. Нет никаких оснований для того, чтобы лишить сектор автомобильного транспорта возможности использовать современные технологии для целей таможенного оформления.

1.1.4.3 Борьба с мошенничеством

Борьба со случаями злоупотребления системами таможенного транзита имеет для всех сторон первостепенное значение, поскольку получение преимуществ, связанных с осуществлением этих процедур, может быть гарантировано только в том случае, если таможенные пошлины и сборы, в отношении которых существует риск неуплаты, не будут поставлены под угрозу или если они могут быть беспрепятственно взысканы в случае выявления злоупотреблений.

Несмотря на свои первоначально скромные масштабы, в настоящее время системы таможенного транзита ежедневно обслуживают тысячи операций. В этих условиях обработка и контроль документации сотрудниками таможен, осуществляемые, как и в прошлом, вручную и на индивидуальной основе, уже более неэффективны и неизбежно приводят к продолжительным задержкам. Методы визуальной проверки бумажных документов, таможенных печатей, идентификационных номеров и т. д. должны быть дополнены и/или заменены автоматизированными системами, способными проверять аутентичность физических лиц и информации (документов) и автоматически вырабатывать данные, касающиеся оценки степени риска, связанного с "чувствительными" грузами, пунктами назначения и т. д. Эффективные системы управления рисками, обладающие способностью предлагать решения проблем до их возникновения, необходимо создавать не только на национальном уровне (таможенные органы и национальные объединения), но и, учитывая существование централизованной гарантийной системы МДП и рост масштабов международной организованной преступности, – на международном уровне (международные страховщики), МСАТ, Исполнительный совет МДП (ИСМДП). Пересмотренная Конвенция (этап I) предоставила правовые и административные средства для разработки такого согласованного подхода, а современные технологии ЭОД обеспечивают ее эффективное применение.

В соответствии с положениями статьи 6 Конвенции МДП МСАТ ведет банки данных, содержащие коммерческую информацию о его объединениях-членах и о пользователях книжек МДП, а также сведения о книжках МДП, которые были украдены, неправильно использованы или в отношении которых существуют другие риски злоупотребления. С помощью системы SafeTIR МСАТ также получает от таможенных органов информацию в онлайн-режиме о книжках МДП с истекшим сроком действия по более чем 80% всех транспортных операций МДП.

Нет никакого сомнения в том, что международные страховщики тоже располагают подробной информацией о всех поданных в рамках Конвенции МДП таможенных исках, которая должна также включать сведения о причинах их появления, об операторах перевозок и типах затрагиваемых исками грузов, а также о сумме подлежащих взысканию с них налогов и пошлин.

ИСМДП, являясь межправительственным органом, также располагает подробной информацией о всех держателях книжек МДП и об их статусе (допуск имеется, держатель исключен из процедуры МДП или допуск отменен). В нем также имеется подробная информация о допущенных таможенных печатях и пломбах, а также о большом количестве юридических соглашений, заключенных в Договаривающихся сторонах Конвенции между национальными объединениями и таможенными органами.

В настоящее время эта информация уже частично доступна для таможенных органов или частного сектора, однако никаких согласованных усилий в целях объединения этой информации на национальном и международном уровнях или организации обмена такими данными между ними пока еще не предпринималось. Поэтому для укрепления потенциала в области активного управления рисками, которым располагают таможенные органы, частные объединения и международные гарантийные структуры системы МДП, таможенным правоприменительным органам, ИСМДП, а также международным гарантийным объединениям МДП, по-видимому, следует объединить имеющиеся у них данные и опыт. В соответствии с национальными законами о защите информации такие данные можно было бы предоставлять в онлайн-режиме и на основе четко определенных критериев. Комплексная информационная система позволила бы не только обеспечить систематическое поступление информации о тенденциях в сфере преступной деятельности, но и могла бы предоставить возможность автоматически оценивать риски для каждого отдельного случая, способствуя тем самым ускорению процедур пересечения границы и завершения перевозки для преобладающего большинства транспортных операторов (TRANS/WP.30/2001/5, пункты 15–30).

Группа экспертов, утверждая предложение о бизнес-возможностях и изложении проблемы на своей четвертой сессии 1–2 марта 2004 года, в полной мере признала тот факт, что изложение проблемы в соответствующей главе следует оценить и проанализировать в контексте исторических событий. В 2001 году, выявляя существующие проблемы и формулируя задачи/возможности в области компьютеризации процедуры МДП, Специальная группа экспертов по компьютеризации не смогла дать оценку ряду изменений, которые должны произойти с течением времени и которые отразят некоторые из вопросов в ином свете. В частности, Группа экспертов подчеркнула, что уже были достигнуты значительные успехи в связи с применением системы контроля за использованием книжек МДП, когда таможенные органы и частный сектор предприняли существенные согласованные усилия для обмена информацией.

1.1.5 Справочные документы

Ссылки содержатся в приложении IX к Справочной модели.

1.1.6 Сфера применения проекта

Сфера применения проекта призвана позволить использовать электронный обмен данными в рамках так называемого "жизненного цикла книжки МДП" без изменения ее базовой концепции.

В сферу применения проекта входят следующие элементы процедуры МДП:

- жизненный цикл книжки МДП:
 - выдача и распространение книжек МДП;
 - перевозка МДП;
 - возврат и передача книжек МДП в репозиторий.

В сферу применения проекта не входят следующие элементы процедуры МДП:

- утверждение гарантийной цепи;
- допущение объединения;
- допущение транспортных операторов;
- допущение транспортных средств;
- управление системой контроля за использованием книжек МДП (приложение 10 к Конвенции МДП);
- управление функционированием Конвенции МДП;
- организация и функционирование системы гарантий.

При определении содержания проекта eTIR WP.30 и Группа экспертов уже выделили ряд задач, которые должны быть в него включены. Основные соображения излагаются ниже:

- анализ существующего и будущего функционирования процедуры МДП (TRANS/WP.30/2002/5; ExG/COMP/2002/7);
- разработка стандартного набора сообщений, обеспечивающего эффективный обмен информацией между задействованными сторонами (ExG/COMP/2002/5);
- подготовка требуемых поправок к Конвенции МДП (TRANS/WP.30/2002/5; ExG/COMP/2002/7);
- описание роли и ответственности всех участников электронного обмена данными (TRANS/WP.30/2002/7);
- оценка издержек, обусловленных компьютеризацией (анализ затрат/выгод) (TRANS/WP.30/2002/5; ExG/COMP/2002/7);
- обзор последствий для национальных административных процедур и национальной инфраструктуры (TRANS/WP.30/2002/7);
- поэтапный подход к достижению ощутимых результатов в компьютеризации процедуры МДП (TRANS/WP.30/212);
- создание международной централизованной базы данных (TRANS/WP.30/212);
- таможенное управление данными о гарантиях, после того как гарант выдал гарантию оператору (ECE/TRANS/WP.30/226).

1.1.7 Ограничения

В настоящей главе приводится описание вопросов технического, политического, экономического и иного характера, которые должны приниматься во внимание при проектировании и описании проекта eTIR. Некоторые из таких вопросов могут ограничить возможности проекта, другие же могут установить взаимозависимости или даже создать новые возможности.

В перечне требований в приложении I указываются способы устранения каждого из этих ограничений.

1.1.7.1 Технические ограничения

- защита данных;
- безопасность;
- сопоставимость, эксплуатационная совместимость или взаимодействие со следующими проектами:
 - НКТС;
 - национальные таможенные системы;
 - система SafeTIR/Cutewise;
 - МБДМДП;
 - АСОТД, АСОТД⁺⁺, ВСЕМИРНАЯ СИСТЕМА АСОТД;
 - СЭВДООН/ИСО7372;
 - UNeDocs (проект);
 - наборы данных и модель данных ВТамО;
- полное перенесение файлов в течение одной ночи через компьютеризированную среду нереалистично (требуется поэтапная реализация);
- использование только защищенных в будущем систем и стандартов;
- набор знаков и управление кодированием.

1.1.7.2 Политические/правовые ограничения

- Конвенцию МДП следует изменять в минимально возможной степени.
- Некоторые Договаривающиеся стороны, возможно, не пожелают непосредственно обмениваться информацией с другими Договаривающимися сторонами.
- Компьютеризация не должна привести к исключению Договаривающихся сторон из системы МДП.
- Законы о защите данных (например, конфиденциальность в вопросах бизнеса, законодательство о неприкосновенности физических лиц, защита государственных данных).
- Может быть принято правовое требование об использовании национального языка страны отправления.

1.1.7.3 Финансовые/экономические ограничения

- Наличие ограниченных ресурсов на национальном и международном уровне, как в частном, так и в государственном секторе.

- В некоторых странах процедура утверждения бюджета может занять до 50 месяцев. Национальные инвестиции должны планироваться в максимальной степени заблаговременно.
- Необходимость оказания финансовой поддержки.

1.1.7.4 Прочие ограничения

- Приоритизация и установление сроков.
- Знание ИТ в странах (человеческий фактор).

1.1.8 Потребности заинтересованных сторон

1.1.8.1 Потребности таможенных администраций

Функциональные потребности таможенных органов:

- информация в реальном режиме времени;
- предварительная информация о грузе;
- управление международной системой гарантии для таможенных целей;
- международное подтверждение допущения держателей книжек МДП в системе МБДМДП (выдача разрешений, изъятие разрешений...);
- отчеты со статистической информацией;
- наличие информации о состоянии перевозки МДП.

Функциональные потребности гарантов (с точки зрения таможенных органов):

- уведомление о прекращении операции;
- уведомление о завершении операции;
- наличие информации о состоянии перевозки МДП.

Функциональные потребности частного сектора (по мнению таможенных органов):

- наличие информации о состоянии перевозки МДП.

Дополнительные потребности в данных для таможенных органов:

- грузополучатель;
- ЕС: потребность в данных о грузоотправителе.

1.1.8.2 Потребности транспортной отрасли

- Обеспечить доступ к системе МДП новых Договаривающихся сторон и мелких перевозчиков, отвечающих требованиям приложения 9;
- обеспечить легкость использования и конкурентоспособность системы МДП по сравнению с другими средствами гарантирования доставки грузов в таможни места назначения;
- разработать унифицированные инструкции для всех участников системы МДП в целях исключения несогласованных действий и ошибок, вызванных работающими с этой системой сотрудниками;
- облегчить перевозку грузов с помощью более оперативных и более унифицированных таможенных процедур;
- снизить риск предоставления гарантий путем оперативного обеспечения прекращения операции и обеспечить наличие 100% данных;

- оперативно выявлять и исключать из системы лиц, совершающих мошеннические действия;
- надежно гарантировать защиту данных от несанкционированного доступа и случайного причинения вреда или утери;
- повысить уровень прозрачности и доверия между отраслью и компетентными органами;
- создать стандартный механизм декларирования;
- наличие информации о состоянии перевозки МДП.

1.2 Область применения процедуры МДП

Процедура МДП представляет собой чрезвычайно широкую область, охватывающую многочисленные взаимосвязанные системы. Как указывалось в пункте 1.1.5, область применения существующего проекта ограничена частью общей процедуры МДП – книжкой МДП.

1.2.1 Пакетная диаграмма процедуры МДП

Нижеследующая пакетная диаграмма призвана показать разделение области применения на системы и зависимости между этими системами.

Рис. 1.2
Пакетная диаграмма процедуры МДП

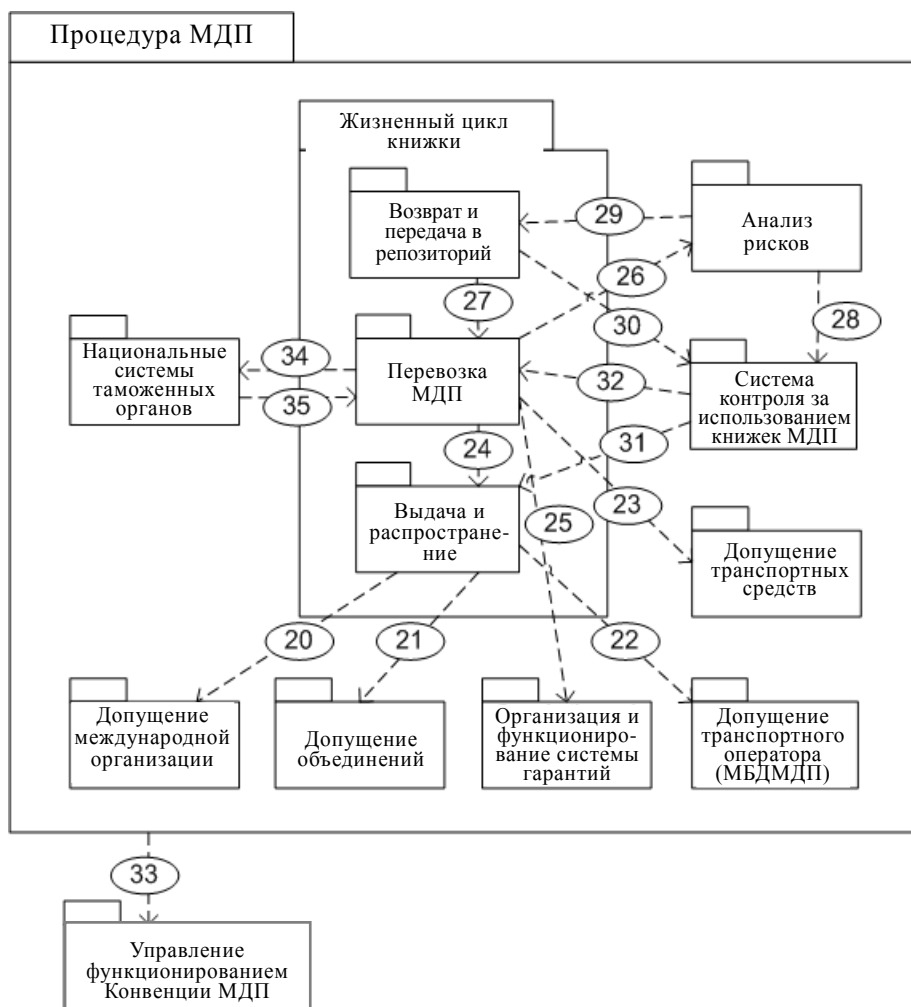

1.2.2 Описание пакетной диаграммы процедуры МДП

Таблица 1.1

Описание пакетной диаграммы процедуры МДП

Наименование	Пакетная диаграмма процедуры МДП
Описание	<p>Процедура МДП представляет собой международную таможенную процедуру, регулируемую Конвенцией МДП 1975 года. С подробным описанием этой процедуры можно ознакомиться во введении к Справочнику МДП, распространяемому секретариатом МДП.</p> <p>Процедура МДП состоит из многочисленных взаимосвязанных систем, обеспечивающих ее функционирование. Системой, в которой мы более всего заинтересованы применительно к существующему проекту, является система книжек МДП. Ее можно определить путем перечисления всех функций и целей книжки МДП. Она состоит из подсистем, а именно: системы выдачи и распространения, системы перевозки МДП и системы возврата и передачи в репозиторий.</p>

Наименование	Пакетная диаграмма процедуры МДП
	<ul style="list-style-type: none"> • Функция подсистемы выдачи и распространения книжек международной организацией и национальными объединениями заключается в предоставлении транспортным операторам книжек МДП, позволяющих им осуществлять перевозки МДП. • Подсистема перевозки МДП является центральной системой процедуры МДП. Она связывает транспортную отрасль с таможенными органами, участвующими в перевозке МДП, и позволяет им обмениваться необходимой информацией. • Транспортные операторы, объединения и международная организация управляют подсистемой возврата и передачи в репозиторий. Ее функция состоит в централизованном хранении использованных книжек МДП и проверке отсутствия каких-либо проблем в ходе перевозки МДП. <p>К другим системам, которые не входят в область применения существующего проекта, но важны для четкого функционирования процедуры МДП, относятся:</p> <ul style="list-style-type: none"> • национальные системы таможенных органов; • допущение гарантийной цепи; • допущение объединения; • допущение транспортных операторов; • допущение транспортных средств; • система контроля за использованием книжек МДП; • организация и функционирование системы гарантий; • система анализа рисков; • управление функционированием Конвенции МДП. <p>В этой пакетной диаграмме зависимости между системами указаны пунктирными стрелками. Эти зависимости пронумерованы в соответствии с требованиями 20–35, следствиями которых они и являются.</p>
Участники	Транспортная отрасль, таможенный орган, гарантийная цепь.
Цели осуществления	Облегчение пересечения границ в ходе международной перевозки грузов.
Предварительные условия	Ратификация Конвенции МДП Договаривающимися сторонами и осуществление системы МДП.
Охватываемые требования	20–35

1.3 Варианты использования жизненного цикла книжки МДП

Дав описание области деятельности, мы можем сосредоточиться на сфере применения проекта eTIR, то есть на системе книжек МДП.

1.3.1 Участники жизненного цикла книжки МДП

Прежде чем описывать случаи использования жизненного цикла книжки МДП, определим всех участников, которые играют соответствующую роль в процессе жизненного цикла книжки МДП. По определению, любое лицо, структура или система, играющие ту или иную роль в жизненном цикле книжки МДП, является участником. Участники уже были определены при установлении пределов проекта, а именно:

- международная организация;
- национальное объединение;
- компетентные органы (таможенные и прочие);
- держатель книжки МДП;
- Административный комитет Конвенции МДП (АС.2).

Каждый участник исполняет одну или более ролей в рамках жизненного цикла книжки МДП. Поэтому участники зачастую рассматриваются и определяются по отношению к одной из тех ролей, которую они исполняют. Например, участник "таможенный орган" может играть роль таможи места въезда (промежуточной таможи) для перевозок МДП при въезде, но может также играть роль таможи места выезда (промежуточной таможи) для перевозок МДП при выезде.

Вследствие этого авторы определяют все аспекты действий каждого участника через посредство ролей, которые он исполняет в контексте Конвенции МДП. Крайне важно для понимания остальной части этой главы следующее описание участников по отношению к той роли, которую они играют.

1.3.1.1 Международные организации и национальные объединения

Международные организации и национальные объединения можно описать в соответствии с их двумя основными ролями в жизненном цикле книжки МДП: ролью гаранта и ролью эмитента. На рис. 1.3 показана взаимосвязь между международными организациями и национальными объединениями с учетом этих ролей.

Рис. 1.3

Международные организации и национальные объединения

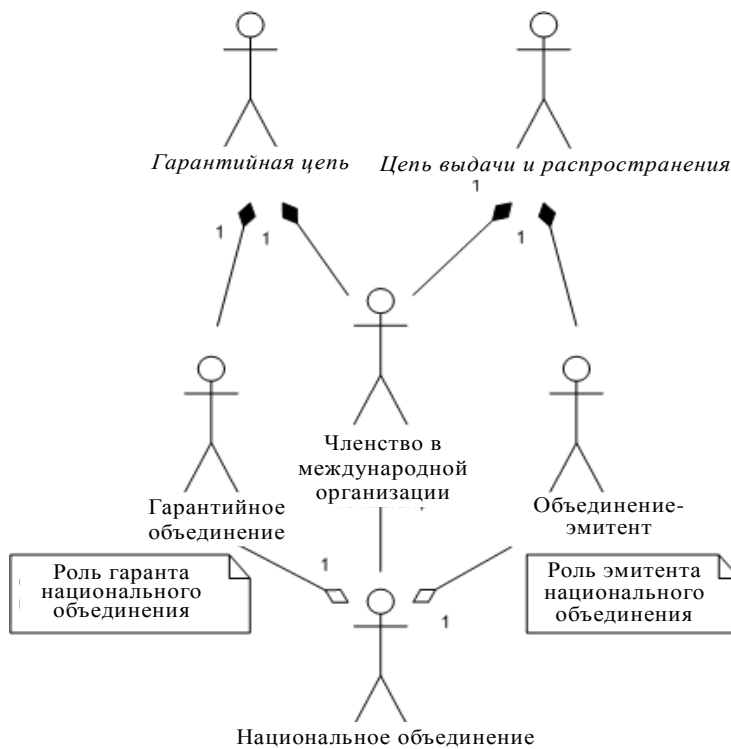

1.3.1.2 Компетентные органы

Структура различных компетентных органов (таможенных и прочих) может быть таковой, что это может отражать их общие роли. На рис. 1.4 показаны различные аспекты деятельности компетентных органов (главным образом таможенных органов) в рамках жизненного цикла книжки МДП.

Рис. 1.4

Таможенные органы и прочие органы

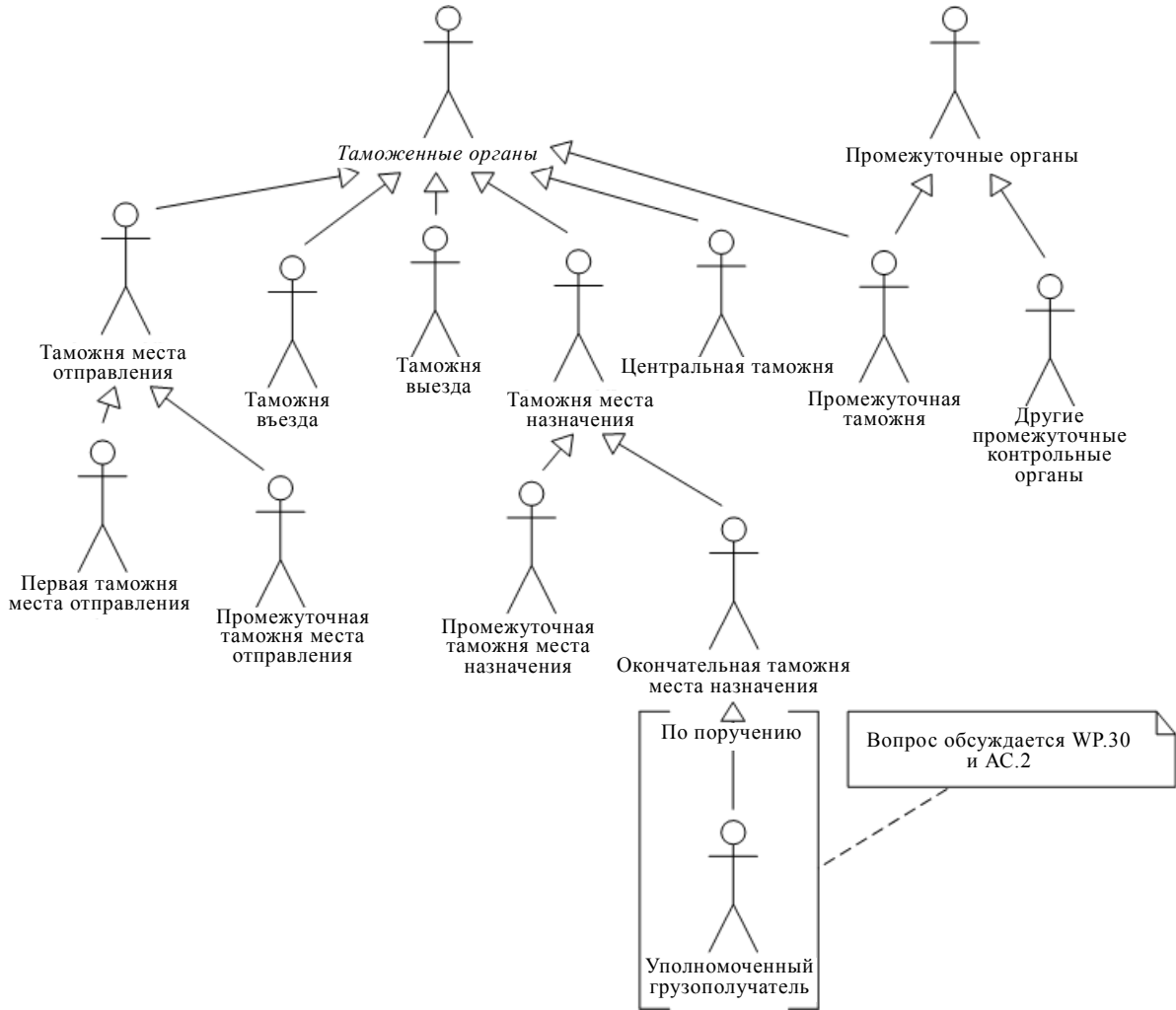

1.3.1.3 Держатель книжки МДП

Центральную роль в жизненном цикле книжки МДП исполняет держатель книжки МДП. Эта роль отражается в различных вариантах использования. В частности, вариант использования, когда он предоставляет данные о перевозке МДП и удостоверяет их, безусловно, имеет крайне важное значение. Возможно также, что другие лица от его имени заполняют книжку и удостоверяют информацию, которую он должен предоставить. На рис. 1.5 указаны держатель книжки МДП и его представители, которые могут предоставлять данные от его имени.

Рис. 1.5

Держатель книжки МДП и его представители

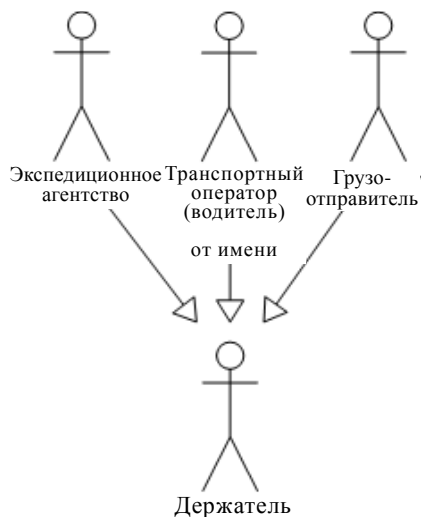

1.3.1.4 Административный комитет Конвенции МДП (АС.2)

АС.2 исполняет роль наблюдателя по отношению к жизненному циклу книжки МДП. В подробном анализе вариантов использования мы увидим, что некоторые из них в связи с этой ролью выполняются ИСМДП.

1.3.2 Диаграмма варианта использования жизненного цикла книжки МДП

Рис. 1.6

Диаграмма варианта использования жизненного цикла книжки МДП



1.3.3 Описание варианта использования жизненного цикла книжки МДП

Таблица 1.2

Описание варианта использования жизненного цикла книжки МДП

Наименование	Вариант использования жизненного цикла книжки МДП
Описание	Высокоуровневое представление всех видов деятельности, связанных с бумажной книжкой МДП и задействованными участниками.
Участники	Гарантийная цепь, таможенные органы, держатель, промежуточные органы
Цели осуществления	Обеспечивает обмен информацией между участвующими сторонами.
Предварительные условия	<ul style="list-style-type: none"> • допущение гарантийной цепи; • допущение объединения; • допущение транспортных операторов; • допущение транспортных средств; • управление гарантийной цепью; • управление функционированием Конвенции МДП.
Постусловия	–

<i>Наименование</i>	<i>Вариант использования жизненного цикла книжки МДП</i>
Сценарий	<p>Международная организация печатает (организует печатание) книжки МДП и распространяет их среди уполномоченных национальных объединений. Уполномоченный транспортный оператор (держатель книжки МДП) может запросить книжку МДП у своего национального объединения. Национальное объединение выдает книжку МДП держателю книжки МДП. В некоторых случаях национальное объединение может вернуть книжку МДП международной организации, вместо того чтобы выдавать ее держателю книжки МДП.</p> <p>Впоследствии книжка МДП представляется держателем в таможенную службу места отправления в пределах срока ее действия для осуществления перевозки МДП. Книжка МДП представляет собой не только международный таможенный документ, но и гарантию.</p> <p>По окончании перевозки МДП книжка МДП возвращается держателю, затем объединению и в конечном счете международной организации. В случае истечения срока действия книжки МДП до ее предъявления в таможенную службу места отправления держателем книжки МДП он должен вернуть ее в неиспользованном виде национальному объединению, которое направляет ее назад в международную организацию.</p>
Альтернативный сценарий	В случае мошенничества таможенные органы могут задержать книжку МДП до разрешения спора.
Специальные требования	–
Точки расширения	–
Охватываемые требования	–

1.3.4 Высокоуровневая диаграмма деятельности в рамках жизненного цикла книжки МДП

Рис. 1.7

Диаграмма деятельности в рамках жизненного цикла книжки МДП

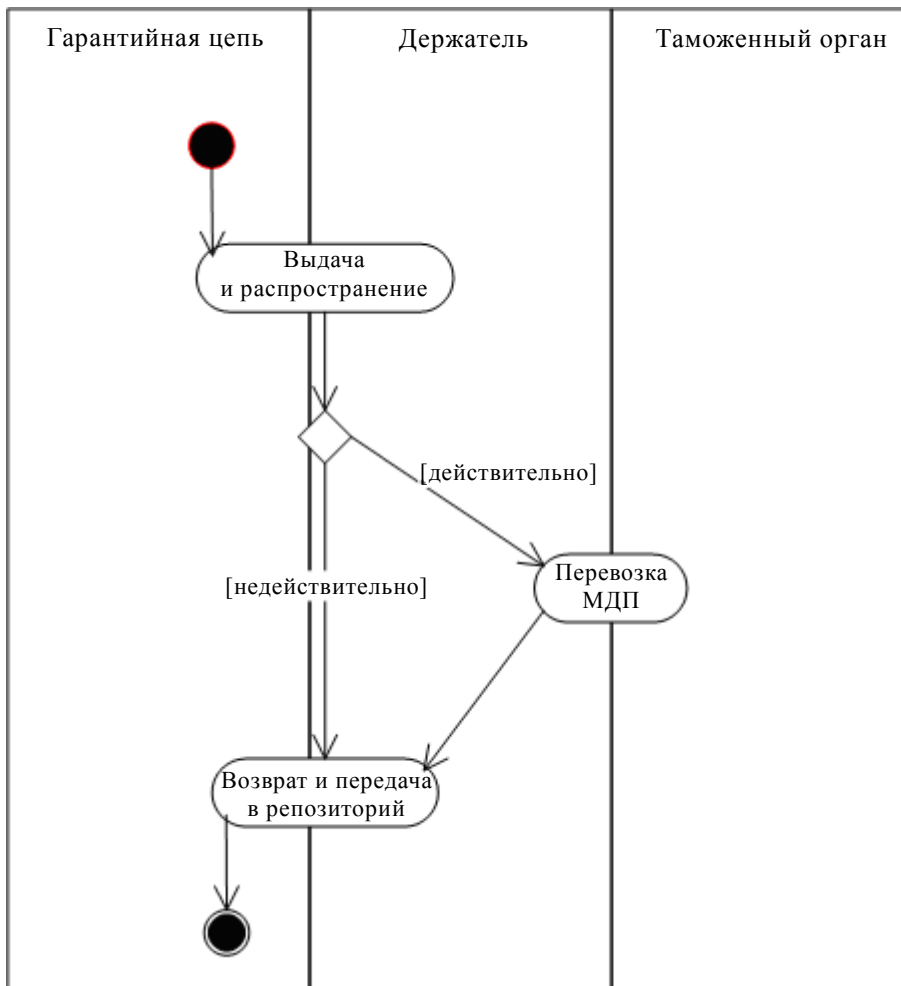

1.4 Разработка вариантов использования

В настоящей главе представлено подробное описание процедурных аспектов системы МДП. Она сосредоточена на самой общей процедуре и не содержит подробного описания нерегулярных процедур. Последние определены лишь в качестве альтернативных сценариев и детально не рассматриваются.

1.4.1 Вариант использования процедуры выдачи и распространения

1.4.1.1 Диаграмма варианта использования процедуры выдачи и распространения

Рис. 1.8

Диаграмма варианта использования процедуры выдачи и распространения

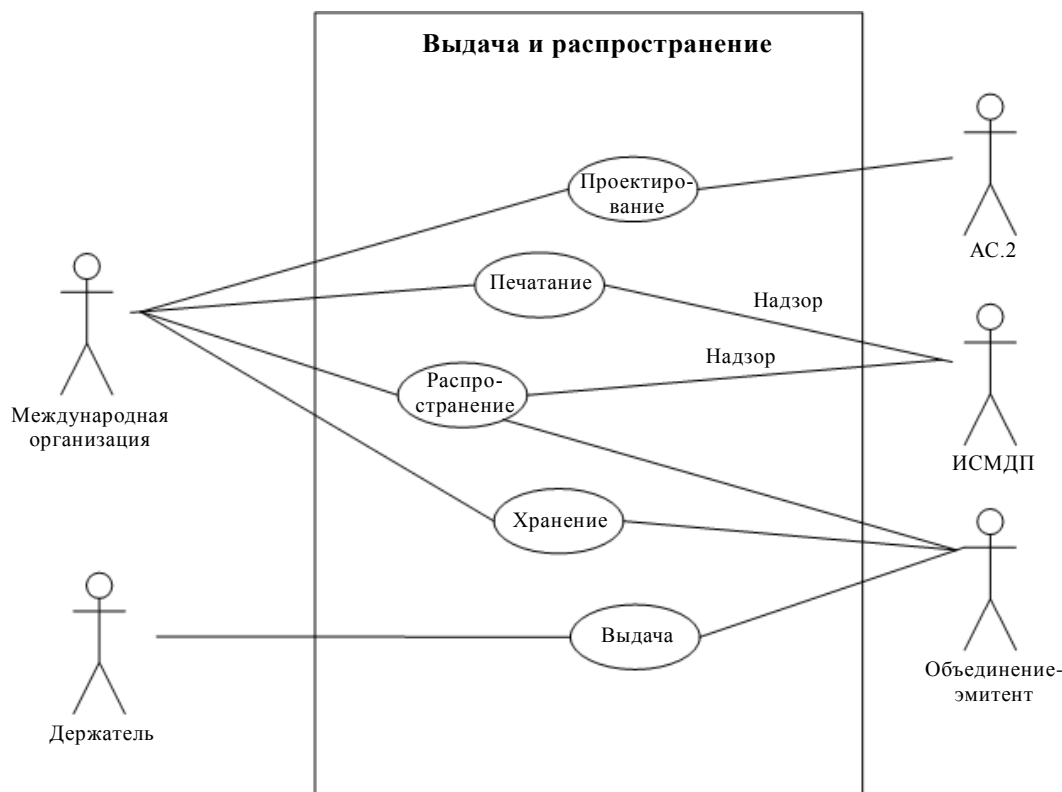

1.4.1.2 Описание варианта использования процедуры выдачи и распространения

Таблица 1.3

Описание варианта использования процедуры выдачи и распространения

Наименование	Вариант использования процедуры выдачи и распространения
Описание	В этом варианте использования книжка МДП изготавливается (печатается, хранится), распространяется и выдается уполномоченным транспортным операторам.
Участники	АС.2, международная организация, объединение-эмитент, держатель книжки МДП, ИСМДП.
Цели осуществления	Предоставление уполномоченным держателем МДП книжек МДП, при этом книжка МДП является таможенной декларацией для помещения груза под процедуру МДП (процедуру транзита) и представляет собой международно-признанную финансовую гарантию для таможенных органов Договаривающихся сторон, на территории которых могут осуществляться перевозки с применением процедуры МДП, в соответствии с положениями Конвенции МДП.

Наименование	Вариант использования процедуры выдачи и распространения
Предварительные условия	<p>АС.2 уполномочивает международную организацию печатать и распространять в централизованном порядке книжки МДП в соответствии со статьей 6.2-бис Конвенции МДП и статьей 10 b) приложения 8 Конвенции МДП под наблюдением Исполнительного совета МДП.</p> <p>Национальное объединение уполномочивается своими национальными таможенными органами, согласно статье 6.1 Конвенции МДП и части I приложения 9 к Конвенции МДП, выдавать книжки МДП и выступать гарантом. Национальное объединение должно входить в состав международной организации.</p> <p>Транспортные операторы должны получить разрешение компетентных таможенных органов, согласно статьям 6.4 и 6.5 Конвенции МДП и части II приложения 9 к Конвенции МДП, для того чтобы получить книжки МДП от своего объединения-эмитента и использовать их в соответствии со статьей 6.3.</p>
Постусловия	<p>В соответствии с вариантом использования жизненного цикла книжки МДП за этим вариантом использования могут последовать:</p> <ul style="list-style-type: none"> • вариант использования перевозки МДП; • вариант использования процедуры возврата и репозитория.
Сценарий	<p>При соблюдении правил проектирования, выработанных под эгидой Европейской экономической комиссии Организации Объединенных Наций и одобренных АС.2, международная организация несет ответственность за печатание книжек МДП. Книжки МДП хранятся временно до их распространения международной организацией среди входящих в ее состав национальных объединений-эмитентов.</p> <p>Объединение-эмитент, возможно, после еще одного периода хранения, заполняет графы 1–4 обложки книжки МДП и выдает книжку МДП уполномоченным держателям книжек МДП в соответствии со статьей 6.3 Конвенции МДП (национальным или – в некоторых ситуациях – зарубежным держателям книжек МДП, соблюдая в таком случае специальные условия) в пределах квоты, установленной объединением.</p> <p>ИСМДП контролирует работу по печатанию и распространению в централизованном порядке книжек МДП в соответствии со статьей 10 b) приложения 8 к Конвенции МДП.</p>
Альтернативный сценарий	<p>В основном сценарии не учитывается, что книжка МДП может быть украдена, потеряна или недействительна. Возможны следующие сценарии:</p> <ol style="list-style-type: none"> 1. книжка МДП утеряна/украдена/стала недействительной после печатания, но до хранения на территории международной организации; 2. книжка МДП утеряна/украдена/стала недействительной, по-прежнему находясь на хранении международной организации;

Наименование	Вариант использования процедуры выдачи и распространения
	<p>3. книжка МДП утеряна/украдена/стала недействительной в ходе перевозки из международной организации в национальное объединение;</p> <p>4. книжка МДП утеряна/украдена/стала недействительной, находясь в распоряжении национального объединения, но до ее выдачи;</p> <p>5. книжка МДП утеряна/украдена/стала недействительной после выдачи уполномоченному держателю книжки МДП;</p> <p>6. книжка МДП возвращена национальным объединением международной организации до ее выдачи.</p>
Специальные требования	<p>Данные об уполномоченных держателях книжек МДП хранятся в Международной базе данных МДП (МБДМДП), обслуживаемой Исполнительным советом МДП и секретариатом МДП.</p> <p>Данные об утерянных/украденных книжках МДП хранятся международной организацией в системе электронного контроля.</p>
Точки расширения	В процессе распространения и выдачи информация направляется в электронную систему контроля, обслуживаемую международной организацией.
Охватываемые требования	–

1.4.1.3 *Диаграмма деятельности в рамках варианта использования процедуры выдачи и распространения*

Рис. 1.9

Диаграмма деятельности в случае выдачи и распространения

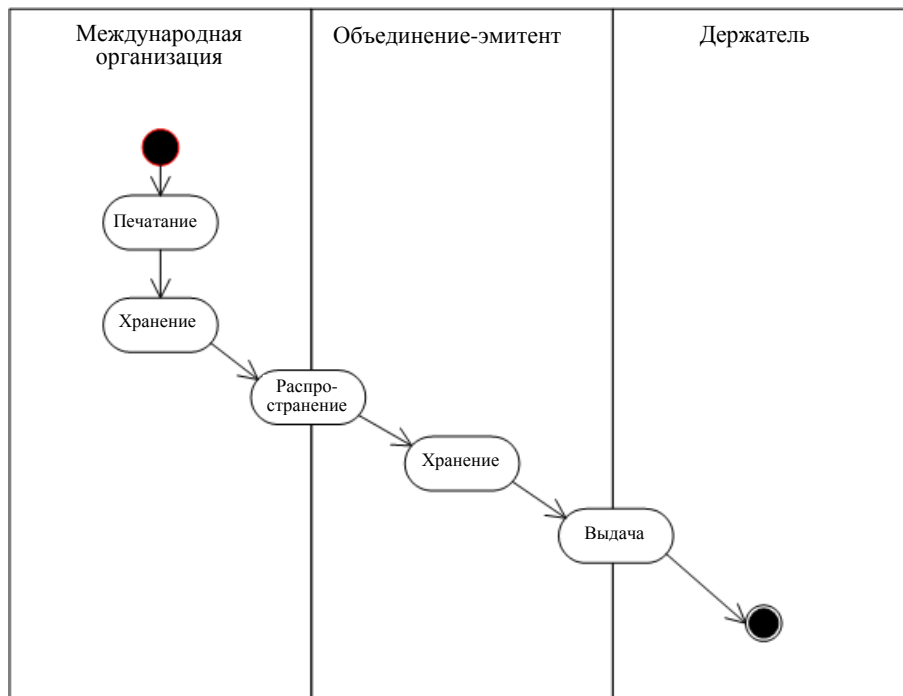

1.4.2 Вариант использования перевозки МДП

1.4.2.1 Диаграмма варианта использования перевозки МДП

Рис. 1.10

Диаграмма варианта использования перевозки МДП

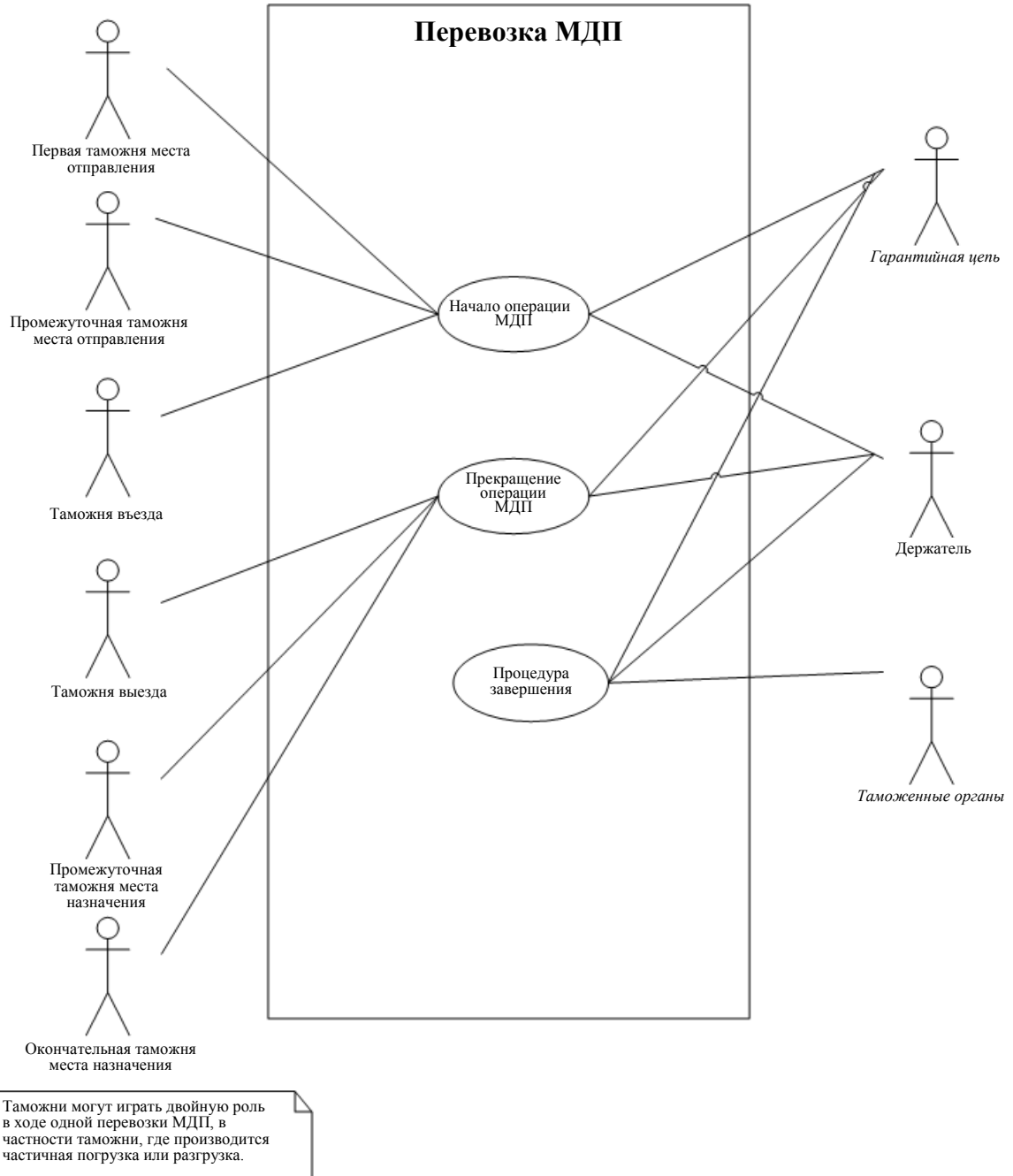

1.4.2.2 Описание варианта использования перевозки МДП

Таблица 1.4

Описание варианта использования перевозки МДП

<i>Наименование</i>	<i>Вариант использования перевозки МДП</i>
Описание	В этом варианте использования описывается перевозка грузов из первой таможни места отправления в окончательную таможню места назначения с применением процедуры МДП при пересечении границы между странами (таможенными территориями).
Участники	Таможенные органы, гарантийная цепь, держатель книжки МДП.
Цели осуществления	Сократить время нахождения на всех соответствующих таможнях в ходе международной перевозки грузов, осуществляемой с использованием книжки МДП в соответствии с положениями Конвенции МДП.
Предварительные условия	<p>Для того чтобы начать перевозку, уполномоченному держателю книжки МДП должна быть выдана действительная книжка МДП. Возможность использования книжки МДП может зависеть от типа подлежащего перевозке груза (например, табачные изделия и алкогольные напитки требуют наличия книжек МДП "Табачные изделия и алкогольные напитки"). Для перевозки тяжеловесных или громоздких грузов в книжке МДП должна быть сделана соответствующая надпись.</p> <p>Перевозка МДП должна выполняться с использованием допущенного транспортного средства и/или контейнера, кроме случаев перевозки тяжеловесных или громоздких грузов.</p> <p>Перевозка МДП должна производиться под гарантией объединений, допущенных в соответствии с положениями статьи 6 Конвенции МДП.</p>
Постусловия	<p>В соответствии с вариантом использования жизненного цикла книжки МДП после этого варианта использования следует:</p> <ul style="list-style-type: none"> • вариант использования в случае возврата и передачи в репозиторий. <p>После перевозки МДП груз помещается под другой таможенный режим.</p>
Сценарий	<p>Поскольку перевозка МДП представляет собой последовательность операций МДП, здесь сценарий перевозки МДП представлен в виде последовательного цикла операций МДП, каждая из которых состоит из двух этапов. Каждая последовательность (этап 1 – этап 2) представляет собой одну операцию МДП.</p> <p><i>Этап 1.</i> Начало операции МДП в первой таможне места отправления. Таможенные сотрудники проверяют соответствие книжки МДП, грузов, грузового отделения, а также свидетельств о допущении транспортного средства и/или контейнера к перевозке, а также коммерческие и транспортные документы. На грузовое отделение налагаются пломбы и печати. Таможенный сотрудник заполняет и штемпелюет все соответствующие части страниц книжки МДП, включая корешок № 1. После принятия книжки МДП в первой таможне места отправления начинается действие гарантии (статья 8, 4).</p> <p><i>Этап 2.</i> Прекращение операции МДП в промежуточной таможне въезда. Таможенный сотрудник штемпелюет корешок № 2, отрывает отрывной листок № 2 и направляет его в таможню места отправления.</p>

Наименование	Вариант использования перевозки МДП
	<p>Этапы 1 и 2 повторяются, если имеется несколько таможен места отправления (максимум 3 в одной или нескольких странах) (на таможенных территориях). В таком случае в каждой последующей промежуточной Договаривающейся стороне, по которой проходит транзитная перевозка МДП, этапы 1 и 2 повторяются со следующими различиями: таможня, которая осуществляет этап 1, называется промежуточной таможней въезда. Она проверяет пломбы и печати, грузовое отделение и заполняет соответствующие графы в отрывных листках 1 и 2 и корешок № 1.</p> <p>Этап 2 равнозначен предыдущему этапу 2 в промежуточной таможне выезда.</p> <p>В стране (на таможенной территории) назначения этап 1 идентичен предыдущему этапу 1 в промежуточной таможне въезда. Таможня, которая осуществляет этап 2, называется таможней места назначения. На этапе 2 таможенные сотрудники снимают пломбы и печати, штемпелюют корешок № 2, отрывают отрывной листок № 2 и направляют его в промежуточную таможню выезда. На этапе 2 производится прекращение операции МДП для данной страны (таможенной территории), а также удостоверяется прекращение перевозки груза, прибывшего в таможню места назначения.</p> <p>Действительность книжки МДП может быть проверена любой таможней места отправления, промежуточной таможней выезда, промежуточной таможней въезда и места назначения с использованием, например, системы CUTE-Wise. Все таможни имеют право снимать печати и пломбы и проверять груз (см. статью 5). В таком случае должны быть наложены новые печати и пломбы и надлежащим образом заполнены соответствующие графы в книжке МДП (графа 16, графа 3 корешка № 1 или графа 4 корешка № 2).</p>
Альтернативный сценарий	<p>Основной сценарий не учитывает следующие сценарии:</p> <ol style="list-style-type: none"> 1. принятие книжки МДП к оформлению мошенническим образом: нарушители могут попытаться фальсифицировать принятие настоящей книжки МДП с использованием фальшивых таможенных пломб и печатей; 2. инцидент или дорожно-транспортное происшествие в пути: в таком случае компетентным органам следует заполнить так называемый "протокол". В случае если транспортное средство не может больше использоваться, грузы могут быть перегружены на другой грузовой автомобиль и открыта новая книжка МДП. Если грузы погибли, то компетентные органы должны указать этот факт. В таком случае перевозка МДП не может быть прекращена в запланированной таможне (таможнях) места назначения, но должна быть прекращена в ближайшей промежуточной таможне. Книжка МДП может также быть изменена компетентными органами, с тем чтобы перевозку МДП можно было продолжать с использованием той же книжки МДП; 3. в некоторых условиях перевозка МДП может быть приостановлена (статья 26).
Специальные требования	—

Наименование Вариант использования перевозки МДП

Точки расширения –

Охватываемые –
требования

1.4.2.3 Диаграмма деятельности в рамках варианта использования перевозки МДП

Рис. 1.11

Диаграмма деятельности в ходе перевозки МДП

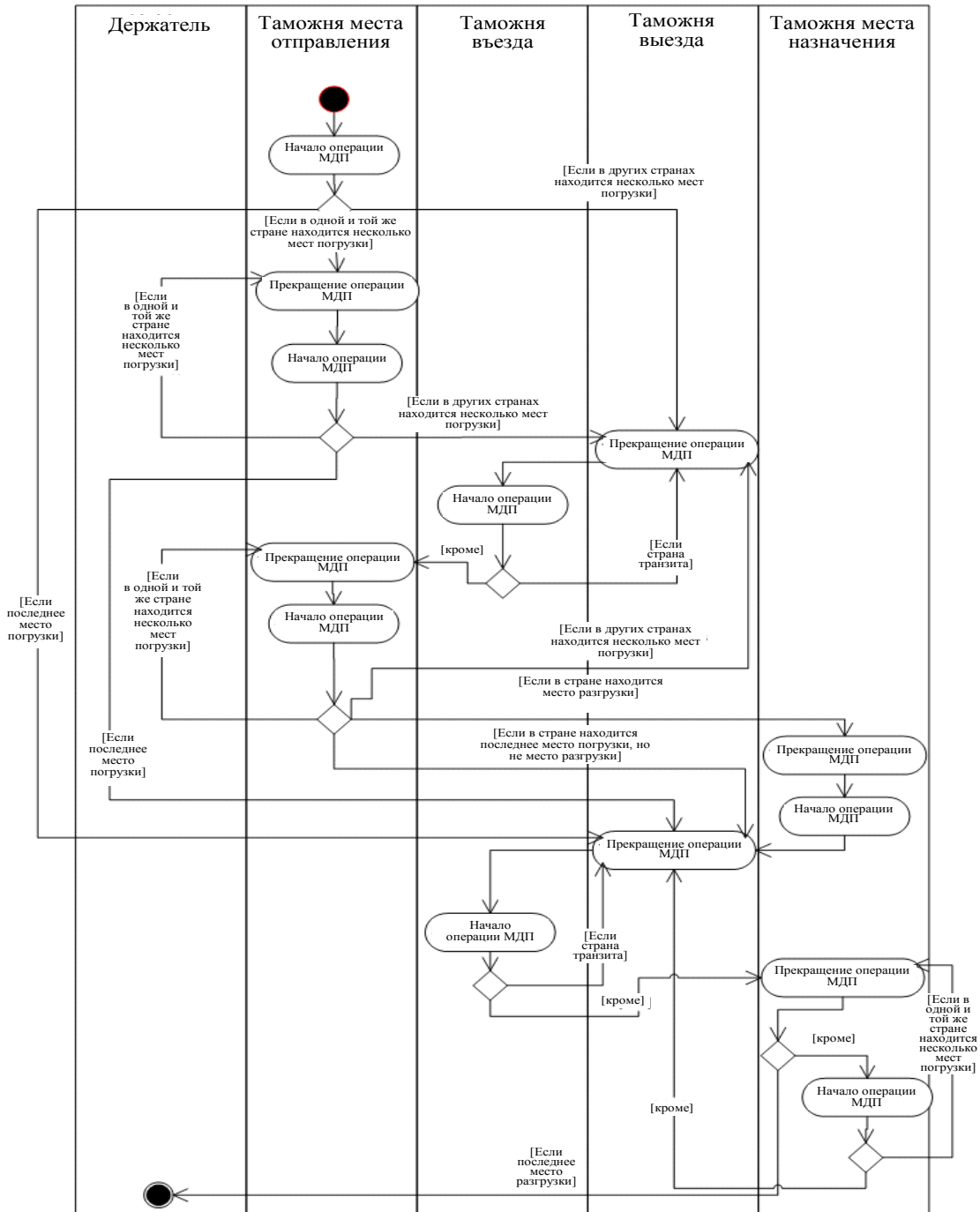

1.4.2.4 Структурное описание диаграмм деятельности в рамках варианта использования перевозки МДП

Перевозка МДП представляет собой последовательность операций МДП, которая начинается в первой таможене места отправления и прекращается в окончательной таможене места назначения.

Перевозка МДП **НАЧИНАЕТСЯ**, когда первая таможня места отправления приступает к первой операции МДП.

- Если в одной и той же стране (на таможенной территории) находится другой пункт погрузки: **переход к этапу 1.**
- Если в других странах (на таможенных территориях) производится дополнительная погрузка: **переход к этапу 2.**
- Если стадия погрузки прекращается: **переход к этапу 3.**

1. В следующем месте погрузки промежуточная таможня места отправления прекращает текущую операцию МДП (действуя в роли таможни места назначения), прежде чем начинать новую операцию МДП.

- Если в этой же самой стране (на таможенной территории) имеется другое место погрузки и если число мест погрузки по-прежнему меньше трех: **повторить этап 1.**
- Если в других странах (на таможенных территориях) будет производиться дополнительная погрузка и если число мест погрузки по-прежнему меньше трех: **перейти к этапу 2.**
- Если стадия погрузки завершена: **перейти к этапу 3.**

2. Таможня места выезда (промежуточная) страны (таможенной территории) прекращает текущую операцию МДП, а таможня въезда (промежуточная) следующей страны (таможенной территории) начинает новую операцию МДП.

- Если речь идет о стране транзита (таможенной территории): **повторить этап 2.**
- Если речь идет о стране (таможенной территории), где будет производиться погрузка в случае, если число мест погрузки по-прежнему меньше 3: **перейти к этапу 2.1.**

2.1 В следующем пункте погрузки промежуточная таможня места отправления прекращает текущую операцию МДП (выступая в роли таможни места назначения), прежде чем начинать новую операцию МДП.

- Если в той же самой стране (на таможенной территории) имеется еще одно место погрузки и если число пунктов погрузки по-прежнему меньше 3: **повторить этап 2.1.**
- Если в других странах (на таможенных территориях) будет производиться дополнительная погрузка и если число пунктов погрузки по-прежнему менее 3: **перейти к этапу 2.**
- Если стадия погрузки завершена и если в данной стране (на таможенной территории) разгрузка не производится: **перейти к этапу 3.**

- Если стадия погрузки завершена и если в данной стране (таможенной территории) находится пункт разгрузки и если число пунктов погрузки по-прежнему меньше 3: **перейти к этапу 2.1.1.**

2.1.1 В первом пункте разгрузки промежуточная таможенная места назначения прекращает текущую операцию МДП, прежде чем начинать новую операцию МДП (выступая в роли таможенника места назначения).

- Максимальное число мест погрузки и разгрузки ограничено 4, и на этапе 2.1.1 число мест погрузки и разгрузки уже составляет 3. Таким образом, возможно еще только одно место разгрузки. Грузы, погруженные в одной стране (на таможенной территории), не могут быть выгружены в той же самой стране (на таможенной территории). Поэтому следующим шагом должно быть следующее на границу: **перейти к этапу 3.**

3. Таможенная выезда (промежуточная) страны (таможенной территории) прекращает текущую операцию МДП, а таможенная въезда (промежуточная) следующей страны (таможенной территории) начинает новую операцию МДП.

- Если речь идет о стране (таможенной территории) транзита: **повторить этап 3.**
- Если речь идет о стране (таможенной территории), где будет производиться разгрузка, и если число пунктов погрузки + число пунктов разгрузки по-прежнему меньше 4: **перейти к этапу 3.1.**

3.1 В пункте разгрузки таможенная места назначения прекращает текущую операцию МДП.

- Если это последний пункт разгрузки: **ОКОНЧАНИЕ.**
- Если имеются другие пункты разгрузки: **перейти к этапу 3.1.1.**

3.1.1 В пункте разгрузки промежуточная таможенная места назначения начинает новую операцию МДП (выступая в роли таможенника места назначения).

- Если в других странах (на таможенных территориях) имеются другие пункты разгрузки и если число пунктов погрузки + число пунктов разгрузки по-прежнему менее 4: **перейти к этапу 3.**
 - Если в той же самой стране (на таможенной территории) имеются другие пункты разгрузки и если число пунктов погрузки + число пунктов разгрузки по-прежнему меньше 4: **перейти к этапу 3.1.**
-

1.4.3 Вариант использования процедуры возврата и репозитория

1.4.3.1 Диаграмма варианта использования процедуры возврата и репозитория

Рис. 1.12

Диаграмма варианта использования процедуры возврата и репозитория



1.4.3.2 Описание варианта использования процедуры возврата и репозитория

Таблица 1.5

Описание варианта использования процедуры возврата и репозитория

Наименование	Вариант использования процедуры возврата и репозитория
Описание	Книжка МДП возвращается держателем книжки МДП в международную организацию через свое национальное объединение для централизованного хранения использованных или неиспользованных книжек МДП.
Участники	Держатель книжки МДП, национальное объединение, международная организация.
Цели осуществления	Хранить в одном из центральных пунктов доказательства прекращения срока действия ответственности международной гарантийной цепи.
Предварительные условия	В соответствии с вариантом использования жизненного цикла книжки МДП этот вариант использования может быть осуществлен двумя путями: <ul style="list-style-type: none"> • книжка МДП была выдана держателю книжки МДП, который использовал ее для перевозки МДП; • книжка МДП была выдана, но не использована держателем книжки МДП (обычно по причине истечения срока действия книжки МДП).

<i>Наименование</i>	<i>Вариант использования процедуры возврата и репозитория</i>
Постусловия	–
Сценарий	<p>Проверив книжку МДП, держатель книжки МДП возвращает ее национальному объединению, выдавшему ему эту книжку МДП (в пределах сроков, установленных объединением).</p> <p>Национальное объединение проверяет, была ли книжка МДП использована надлежащим образом и была ли прекращена операция МДП (проверка печатей в электронной системе контроля, управляемой международной организацией). Национальное объединение возвращает книжки МДП международной организации.</p> <p>Международная организация проверяет книжки МДП и помещает их в архив. Все возвращенные книжки МДП хранятся в международной организации по крайней мере в течение периода, когда можно сослаться на ее ответственность в соответствии с Конвенцией МДП.</p>
Альтернативный сценарий	<p>Основной сценарий не учитывает следующие сценарии:</p> <ol style="list-style-type: none"> 1. книжка МДП утеряна/украдена по окончании перевозки МДП; в помещении держателя, в национальном объединении или в международной организации; 2. может случиться так, что книжка МДП находится у таможенных органов и не возвращается держателю книжки МДП. В таком случае таможен настоятельно рекомендуется передать держателю книжки МДП квитанцию о возврате, которую он должен вернуть в национальное объединение.
Специальные требования	–
Точки расширения	–
Охватываемые требования	–

1.4.3.3 *Диаграмма деятельности в рамках варианта использования процедуры возврата и репозитория*

Рис. 1.13

Диаграмма деятельности при возврате и передаче в репозиторий



1.4.4 Вариант использования процедуры завершения операции

1.4.4.1 Диаграмма варианта использования процедуры завершения операции

Рис. 1.14

Диаграмма варианта использования процедуры завершения операции

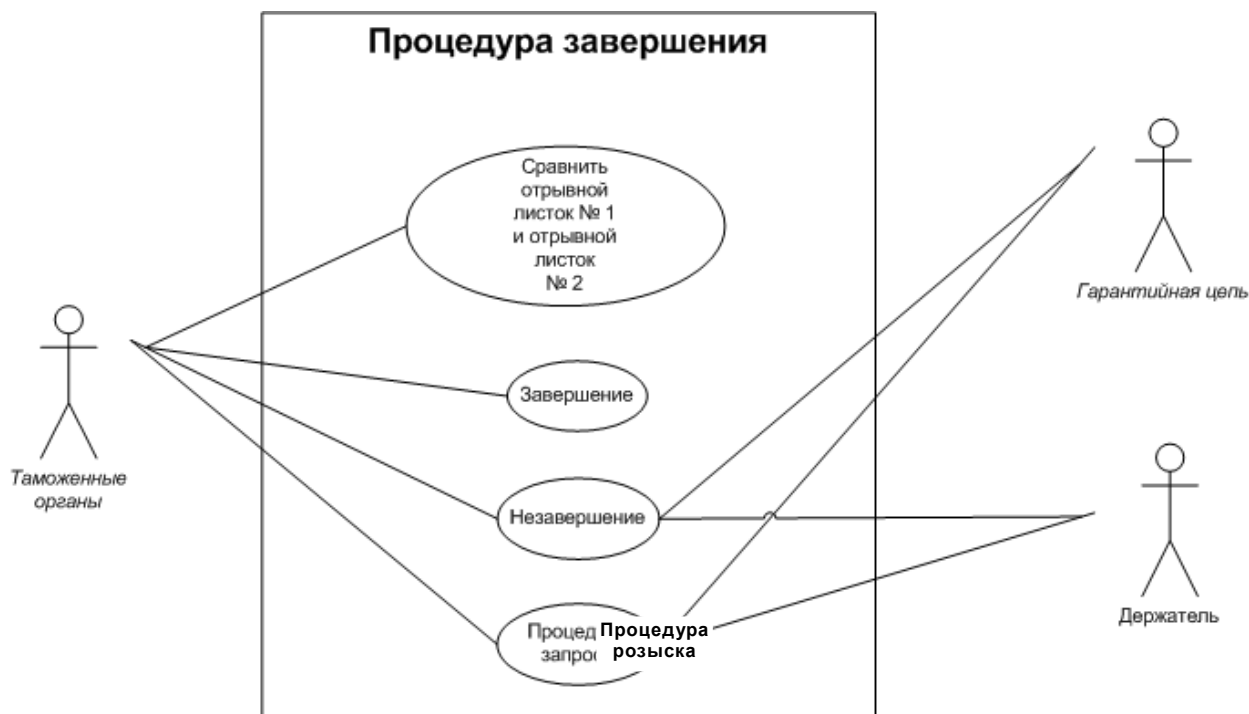

1.4.4.2 Описание варианта использования процедуры завершения операции

Таблица 1.6

Описание варианта использования процедуры завершения операции

Наименование	Процедура завершения операции МДП
Описание	Оценка данных или информации, имеющихся в таможене места назначения или выезда (промежуточной), а также данных или информации, имеющихся в таможене места назначения или въезда (промежуточной).
Участники	Таможенные органы, держатель, гарантийная цепь.
Цели осуществления	Определить, была ли операция МДП прекращена надлежащим образом, с тем чтобы освободить держателя от возложенной на него ответственности и национальное объединение от обеспечиваемой им гарантии.
Предварительные условия	Этот вариант использования осуществляется после начала операции МДП.
Постусловия	–

<i>Наименование</i>	<i>Процедура завершения операции МДП</i>
Сценарий	Сразу после прекращения операции МДП таможня места назначения или выезда (промежуточная) возвращает отрывной листок № 2 в таможню места назначения или въезда (промежуточную) либо в центральное таможенное управление. Таможенные органы сравнивают отрывные листки № 1 и № 2 для установления факта завершения операции.
Альтернативный сценарий	<p>Основной сценарий не учитывает следующие сценарии:</p> <ol style="list-style-type: none"> 1. Вместо направления отрывных листков по почте может осуществляться обмен электронными сообщениями между различными таможнями. 2. В случае получения свидетельства о прекращении операции МДП обманным или мошенническим образом либо в случае установления факта непрекращения операции ни держатель не освобождается от возложенной на него ответственности, ни национальное объединение от обеспечиваемой им гарантии.
Специальные требования	–
Точки расширения	–
Охватываемые требования	–

1.4.4.3 *Диаграмма деятельности в рамках варианта использования процедуры завершения операции*

Рис. 1.15

Диаграмма деятельности в случае процедуры завершения операции

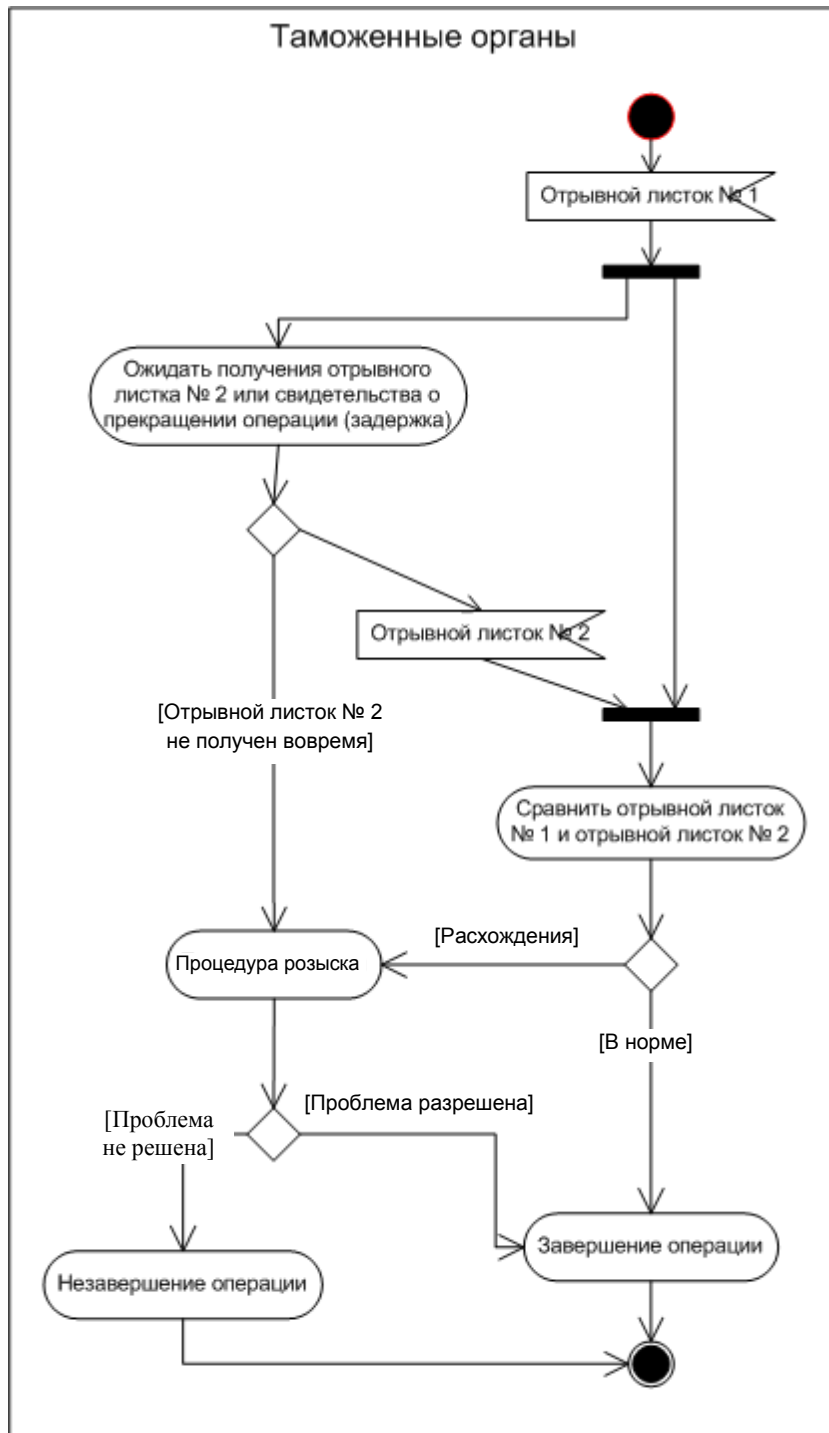

1.4.4.4 Структурное описание диаграммы деятельности в рамках варианта использования процедуры завершения операции

В зависимости от национальной практики могут быть предусмотрены два основных сценария:

а) Процедура завершения осуществляется таможенной, которая начала операцию МДП; в этом случае таможеня, которая прекратила операцию МДП, направляет либо отрывной листок № 2, либо свидетельство о прекращении операции в таможеню, которая начала операцию МДП.

б) Процедура завершения осуществляется центральной таможенной; в этом случае как таможеня, начавшая операцию МДП, так и таможеня, прекратившая операцию МДП, направляют соответственно отрывной листок № 1 и отрывной листок № 2 либо свидетельство о прекращении в центральную таможеню.

За исключением этих расхождений, все три сценария в основном похожи.

1. Процедура завершения операции **НАЧИНАЕТСЯ**, когда таможеня, ответственная за завершение, получает надлежащим образом заполненный отрывной листок № 1. В таком случае устанавливается предельный срок для получения отрывного листка № 2.

- Если отрывной листок № 2 прибывает до предельного срока: **перейти к этапу 2**.
- Если отрывной листок № 2 не прибывает до предельного срока: **перейти к этапу 3**.

2. Производится сравнение информации, содержащейся на отрывном листке № 1 и отрывном листке № 2 (или в свидетельстве о прекращении операции).

- Если сравнение позволяет таможенному органу предположить, что имело место таможенное нарушение и причитается уплата сборов и пошлин: **перейти к этапу 3**.
- Если сравнение не дает повода таможене сделать вывод о том, что имело место таможенное нарушение и сборы и пошлины не причитаются: **перейти к этапу 4**.

3. Начинаются процедуры розыска:

- Если в результате процедуры розыска выясняется, что таможенного нарушения не было и сборы и пошлины не причитаются: **перейти к этапу 4**.

4. Операция МДП завершается: **ОКОНЧАНИЕ**.

1.4.5 Вариант использования процедуры начала операции МДП

1.4.5.1 Диаграмма варианта использования процедуры начала операции МДП

Рис. 1.16

Диаграмма варианта использования процедуры начала операции МДП

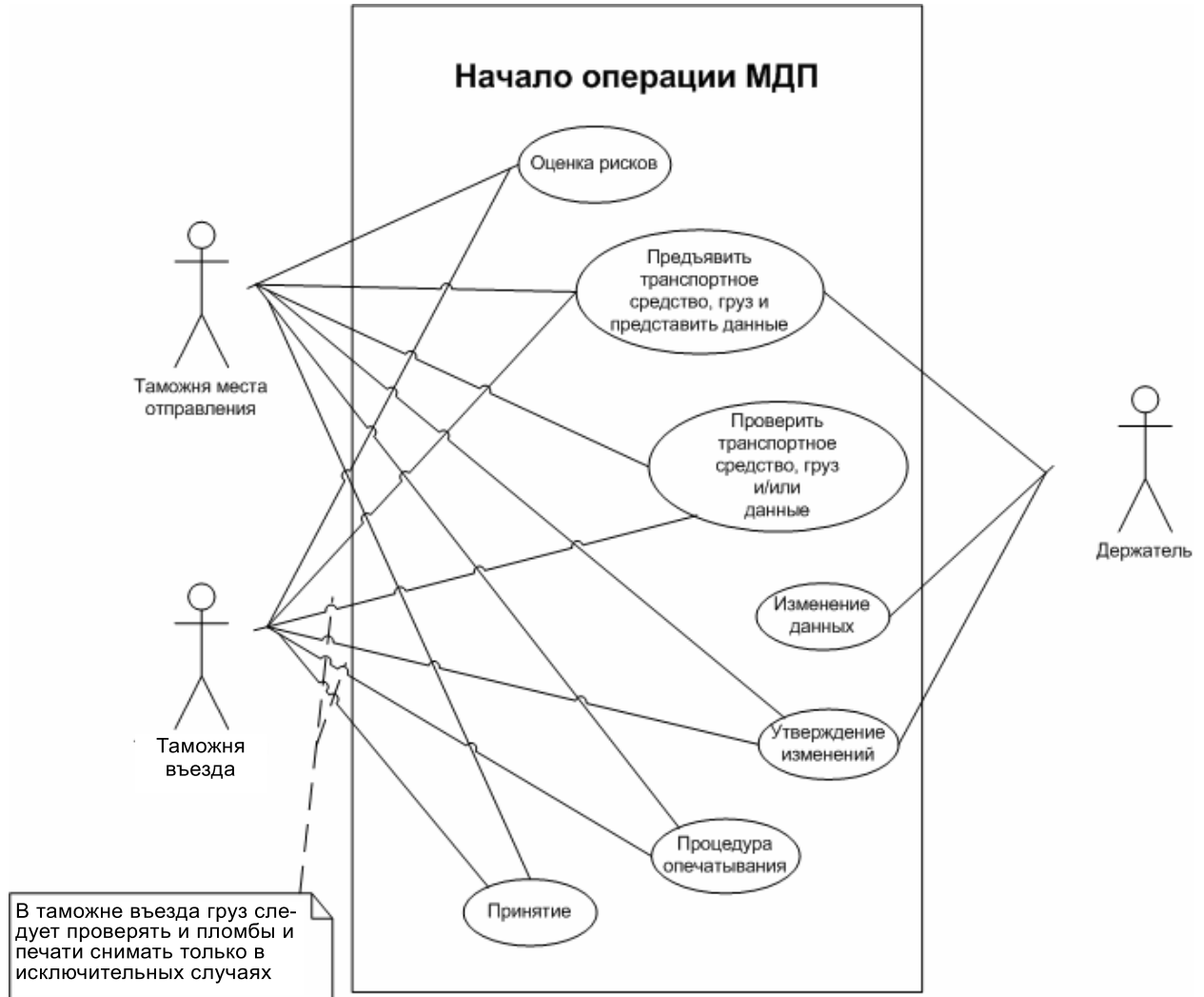

1.4.5.2 Описание варианта использования процедуры начала операции МДП

Таблица 1.7

Описание варианта использования процедуры начала операции МДП

<i>Наименование варианта использования</i>	<i>Вариант использования процедуры начала операции МДП</i>
Описание варианта использования	Книжка МДП заполняется держателем книжки МДП и предъявляется вместе с транспортным средством и грузом в таможенное место отправления; после этого книжка МДП, транспортное средство и груз должны предъявляться в промежуточных таможенных местах отправления и/или таможенных въезда (промежуточных).
Участники	Держатель книжки МДП, таможенные органы.
Цели осуществления	Начать процедуру транзита в данной стране (на таможенной территории) для конкретного участка перевозки МДП.
Предварительные условия	В соответствии с вариантом использования перевозки МДП этот вариант использования применяется в одной из следующих ситуаций: <ul style="list-style-type: none"> • в начале перевозки МДП: держатель книжки МДП представил и подтвердил всю информацию для перевозки МДП; • во всех других случаях: предшествующая операция МДП прекращается.
Постусловия	В соответствии с вариантом использования жизненного цикла книжки МДП после этого варианта использования следует: <ul style="list-style-type: none"> • прекращение операции МДП. <p>В дополнение к этому начинается процедура завершения операции.</p>
Сценарий Таможня места отправления	Уполномоченный держатель книжки МДП предъявляет действительную и полностью заполненную книжку МДП вместе с грузом и допущенным к перевозке МДП транспортным средством в таможенное место отправления. Таможня места отправления проверяет данные в книжке МДП и другую сопроводительную документацию с грузом. Таможня места отправления опечатывает грузовое отделение и заверяет книжку МДП путем указания номера и идентификации печати и пломб в графе 16, а также наложения печати и пломбы, подписи, указания даты и наименования таможенного места отправления в графе 17 всех отрывных листов № 1 и № 2 книжки МДП. Таможенный сотрудник заполняет графы 18 и 20–23 отрывных листов № 1 и № 2, соответствующих данной операции МДП, заполняет корешок № 1, отрывает корешок № 1 и возвращает книжку МДП держателю.

<i>Наименование варианта использования</i>	<i>Вариант использования процедуры начала операции МДП</i>
Сценарий Таможня въезда	<p>По предъявлении книжки МДП держателем таможня места въезда проверяет печати и пломбы и осуществляет обычную проверку грузового автомобиля и сопроводительной документации и может также проверить действительность книжки МДП с использованием системы Cute-Wise. В исключительных случаях таможенные органы могут потребовать осмотра дорожного транспортного средства, состава транспортных средств или контейнеров и содержащегося в них груза.</p> <p>Сотрудник таможни заверяет книжку МДП посредством заполнения граф 18–23 отрывных листков № 1 и № 2 соответствующих данной операции МДП, заполняет корешок № 1, отрывает отрывной листок № 1 и возвращает книжку МДП держателю.</p>
Сценарий Промежуточная таможня места отправления	<p>Держатель предъявляет книжку МДП вместе с грузом, уже погруженным в предыдущей таможне места отправления, в промежуточной таможне (промежуточных таможнях) места отправления, которая действует таким же образом, что и таможни места отправления: сотрудник таможни проверяет данные в книжке МДП и другую сопроводительную документацию с грузом. Он налагает новые печати и пломбы на грузовое отделение и заверяет книжку МДП посредством вписания номера, идентификации печатей и пломб в графе 16 и наложения печатей и пломб, подписи, указания даты и наименования промежуточной таможни места отправления в графе 17 всех отрывных листков № 1 и № 2, оставшихся в книжке МДП. Он заполняет графы 18 и 20–23 отрывных листков № 1 и № 2, соответствующих данной операции МДП, заполняет корешок № 1, отрывает отрывной листок № 1 и возвращает книжку МДП держателю.</p>
Альтернативный сценарий	<p>Основные сценарии не учитывают следующие сценарии:</p> <ul style="list-style-type: none"> a) признание таможней недействительности книжки МДП; b) принятие книжки МДП к оформлению обманным образом; c) использование утерянных или краденых книжек МДП.
Специальные требования	<p>В случае тяжеловесных или громоздких грузов с указанными на них опознавательными знаками не требуется ни опечатывания, ни допущенного к перевозке МДП транспортного средства. В книжке МДП делаются специальные идентификационные пометки.</p>

<i>Наименование варианта использования</i>	<i>Вариант использования процедуры начала операции МДП</i>
Точки расширения	В процессе проверки действительности книжки МДП таможенные органы могут вновь воспользоваться информацией, которая хранится в электронной системе контроля, управляемой международной организацией.
Охватываемые требования	—

1.4.5.3 Диаграмма деятельности в рамках варианта использования процедуры начала операции МДП

Рис. 1.17

Диаграмма деятельности в рамках варианта использования процедуры начала операции МДП

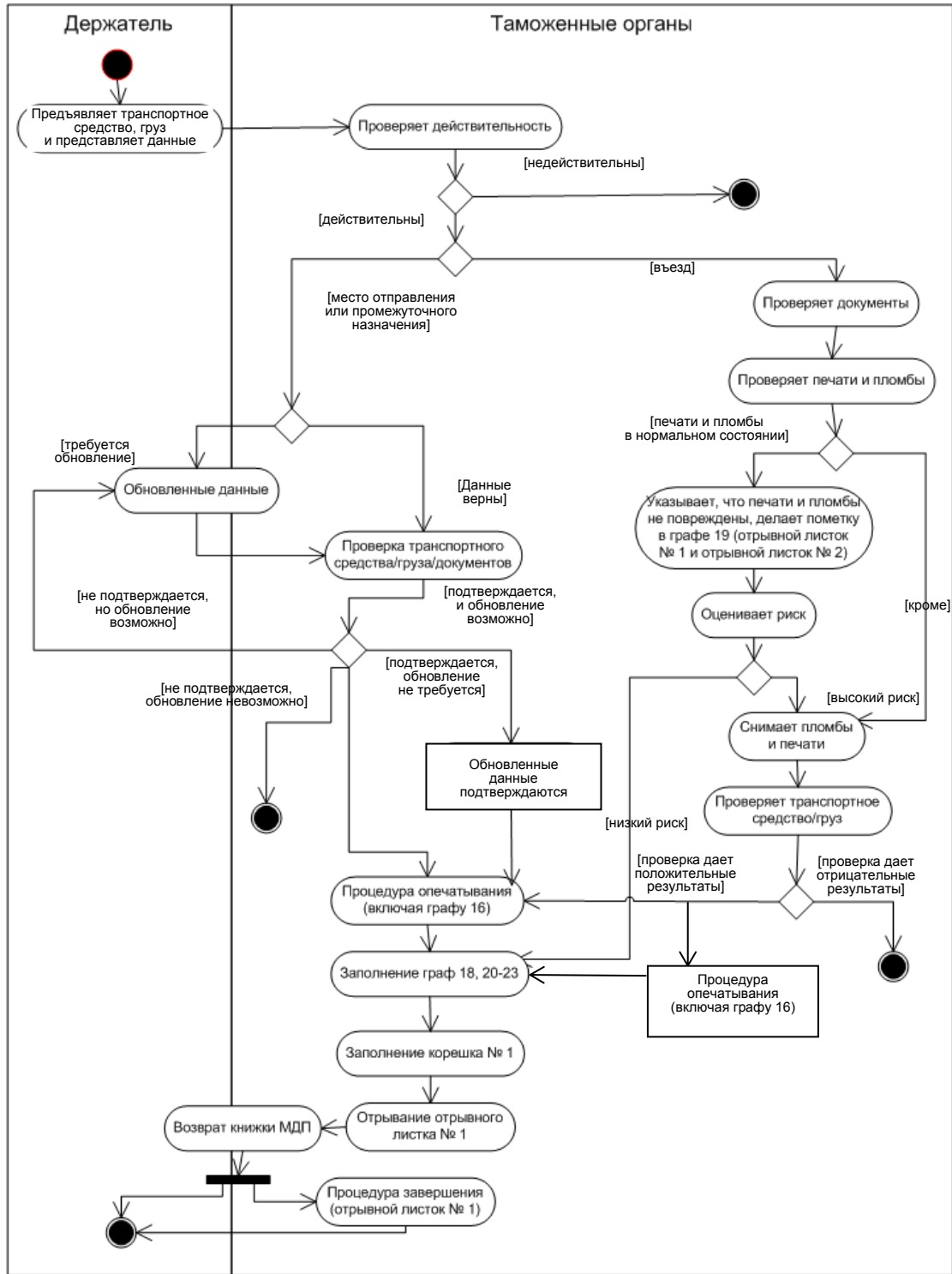

1.4.5.4 Структурное описание диаграммы деятельности в рамках варианта использования процедуры начала операции МДП

1. Начало операции МДП **ИМЕЕТ МЕСТО**, когда держатель книжки МДП предъявляет действительную и полностью заполненную книжку МДП вместе с грузом и допущенным к перевозке МДП транспортным средством в соответствующей таможене. Сотрудник таможен вначале проверяет действительность книжки МДП и **ЗАКАНЧИВАЕТ** процедуру, если книжка МДП недействительна.

- Если транспортное средство находится в таможене места отправления или в промежуточной таможене места назначения: **перейти к этапу 1.1.**
- Если транспортное средство находится в таможене въезда: **перейти к этапу 1.2.**

1.1 При необходимости держателю книжки МДП предлагается обновить информацию в книжке МДП. Таможня места отправления проверяет данные в книжке МДП и другую сопроводительную документацию с грузом.

- Если возникает какая-либо проблема: **перейти к этапу 1.1.1.**
- Если проверка дает положительные результаты: **перейти к этапу 1.1.2.**

1.1.1 Обновить информацию в книжке МДП.

- Если обновление возможно: **перейти к этапу 1.1.2.**
- Если обновление невозможно: **ОКОНЧАНИЕ.**

1.1.2 В случае любого обновления в книжке МДП (груз, маршрут...) сотрудник таможен удостоверяет эти изменения посредством наложения печати, подписи, указания даты и наименования таможен в графе 17 всех отрывных листов № 1 и № 2, оставшихся в книжке МДП: **перейти к этапу 1.1.3.**

1.1.3 Сотрудник таможен налагает (новые) печати и пломбы на грузовое отделение. Он удостоверяет действительность книжки МДП посредством вписания номера и идентификации печатей и пломб в графе 16 всех отрывных листов № 1 и № 2, оставшихся в книжке МДП: **перейти к этапу 2.**

1.2 Сотрудник таможен проверяет данные в книжке МДП и другую сопроводительную документацию, а также печати и пломбы и проводит обычную проверку грузового автомобиля.

- Если проверка дает положительные результаты: **перейти к этапу 1.2.1.**
- Если проверка дает отрицательные результаты: **перейти к этапу 1.2.2.**

1.2.1 Сотрудник таможен ставит отметку в графе 19 на обоих отрывных листах № 1 и № 2 для текущей операции и определяет, требуется ли физическая проверка груза.

- Если НЕТ: **перейти к этапу 2.**
- Если ДА (исключительные случаи): **перейти к этапу 1.2.2.**

1.2.2 Сотрудник таможен снимает печати и пломбы, проверяет груз и сравнивает его с данными в книжке МДП и другой сопроводительной документации.

- Если все в норме: **перейти к этапу 1.1.3.**
-

- Если возникает какая-либо проблема: **ОКОНЧАНИЕ**.

2. Сотрудник таможни заполняет графы 18 и 20–23 обоих отрывных листовок № 1 и № 2, соответствующих данной операции МДП,

- заполняет корешок № 1,
- отрывает отрывной листок № 1,
- возвращает книжку МДП держателю,
- сохраняет у себя или передает отрывной листок № 1 для процедуры завершения: **ОКОНЧАНИЕ**.

1.4.6 Вариант использования процедуры прекращения операции МДП

1.4.6.1 Диаграмма варианта использования процедуры прекращения операции МДП

Рис. 1.18

Диаграмма варианта использования процедуры прекращения операции МДП

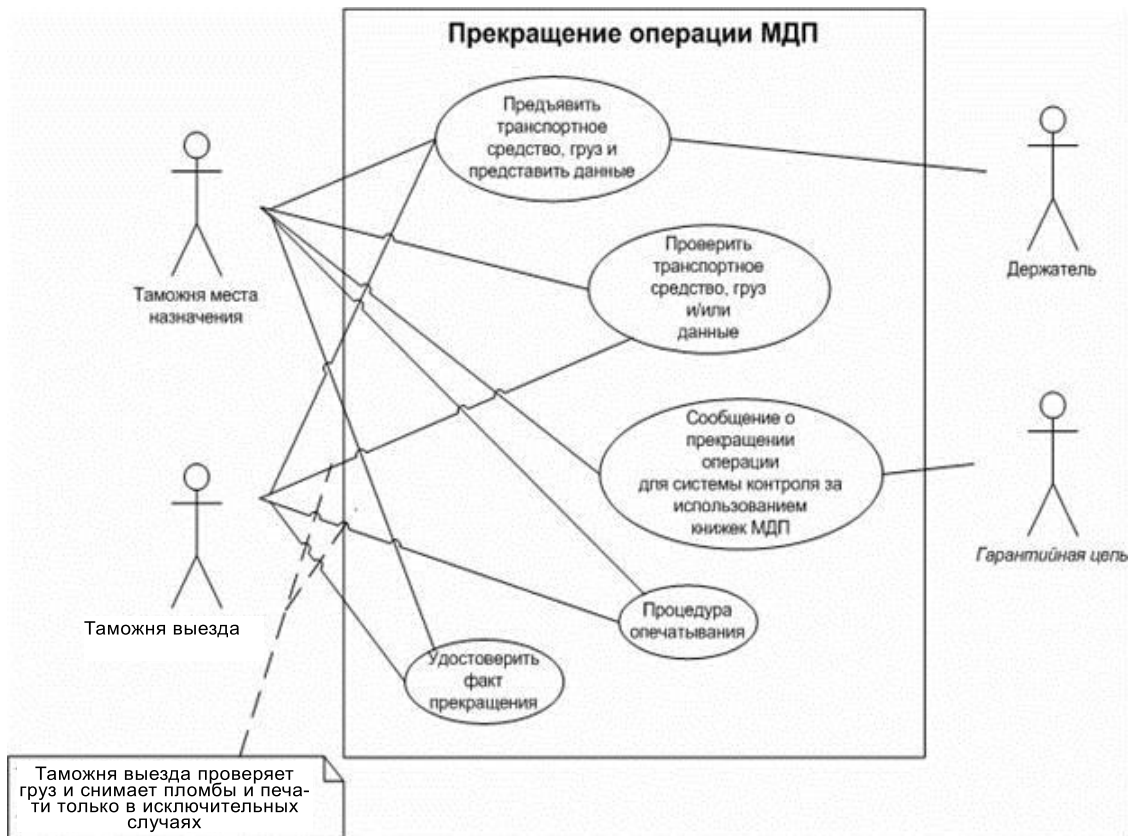

1.4.6.2 Описание варианта использования процедуры прекращения операции МДП

Таблица 1.8

Описание варианта использования процедуры прекращения операции МДП

<i>Наименование</i>	<i>Вариант использования процедуры прекращения операции МДП</i>
Описание	Дорожное транспортное средство, состав транспортных средств или контейнер с грузом и книжка МДП предъявляются для целей контроля в таможене выезда, назначения или в промежуточной таможене места отправления (выступающей в роли таможни выезда или места назначения ¹).
Участники	Держатель книжки МДП, таможенные органы, гарантийная цепь.
Цели осуществления	Завершить процедуру транзита в данной стране (на таможенной территории) для конкретного участка маршрута перевозки МДП.
Предварительные условия	В соответствии с вариантом использования перевозки МДП этот вариант использования может быть инициирован только после начала операции МДП.
Постусловия	Сообщение о прекращении направляется в систему контроля за использованием книжек МДП. Отрывной листок № 2 или свидетельство о прекращении направляются в таможню, ответственную за завершение операции МДП.
Сценарий 1	Прекращение операции МДП в промежуточной таможене выезда Держатель предъявляет транспортное средство, груз и книжку МДП в таможене выезда (промежуточной) для целей контроля. Сотрудник таможни проверяет действительность книжки МДП, целостность устройств опломбирования, печатей и пломб и сверяет их число с числом печатей и пломб, указанных в книжке МДП. Сотрудник таможни может также произвести досмотр любых частей транспортного средства, помимо опечатанного грузового отделения (пояснительная записка 0.21–1 к статье 21 Конвенции МДП). Сотрудник таможни может в исключительном случае произвести досмотр грузов, в частности, при наличии подозрения в нарушениях (пункт 2 статьи 5 Конвенции МДП). В случае досмотра груза, находящегося в дорожном транспортном средстве, в составе транспортных средств или контейнере, сотрудник таможни налагает новые печати и пломбы и делает отметку о наложенных новых печатах и пломбах и о характере выполненного контроля (статья 24 Конвенции МДП) на отрывных листках в книжке МДП, исполь-

¹ Процедура прекращения операции МДП в промежуточной таможене несколько отличается от аналогичной процедуры в таможене выезда или места назначения.

<i>Наименование</i>	<i>Вариант использования процедуры прекращения операции МДП</i>
	<p>зованных в этой Договаривающейся стороне, на соответствующих корешках и на остающихся отрывных листках книжки МДП.</p> <p>Если проверки не удовлетворяют сотрудника таможни, поскольку он замечает какое-либо нарушение в связи с самой операцией МДП, он может удостоверить прекращение этой операции МДП с оговоркой. В таком случае сотрудник таможни заполняет графу 24 соответствующего зеленого отрывного листка № 2 посредством вписания наименования таможни выезда (промежуточной), перечеркивает графу 25 (или не перечеркивает графу 25, если основание для оговорки заключается в том, что печати и пломбы или опознавательные знаки действительно признаны неповрежденными), заполняет графу 27, проставив в ней букву "R", и заполняет графу 28, наложив печать, указав дату и подпись. Затем сотрудник таможни надлежащим образом заполняет соответствующий зеленый корешок, а именно посредством вписания наименования таможни места выезда (промежуточной) в графе 1, перечеркивания графы 2 (либо не перечеркивает графу 2, если основание для оговорки заключается в том, что печати и пломбы или опознавательные знаки действительно признаны неповрежденными), вновь указывает букву "R" в рубрике 5 посредством вписания основания для прекращения операции МДП с оговоркой и заполняет графу 6 посредством наложения таможенных печатей и пломб и указания даты и подписи.</p> <p>Если проверки удовлетворяют сотрудника таможни, то он заполняет графу 24 соответствующего отрывного зеленого листка № 2 книжки МДП посредством вписания наименования таможни выезда (промежуточной), перечеркивает графу 25 и заполняет графу 28 путем наложения печати, указания даты и подписи. Затем сотрудник таможни надлежащим образом заполняет соответствующий зеленый корешок, а именно вписывает наименование таможни выезда (промежуточной) в графе 1, перечеркивает графу 2 и заполняет графу 6 посредством наложения таможенной печати, указания даты и подписи.</p> <p>Заполнив отрывной листок и корешок № 2 с оговоркой или без оговорки, сотрудник таможни отрывает зеленый отрывной листок № 2 книжки МДП и возвращает книжку МДП держателю. В данный момент операция МДП прекращается (пункт d) статьи 1 Конвенции МДП). Затем сотрудник таможни отрывает зеленый отрывной листок № 2 в книжке МДП.</p>

<i>Наименование</i>	<i>Вариант использования процедуры прекращения операции МДП</i>
Сценарий 2	<p data-bbox="526 271 1279 338">Прекращение операции МДП в таможене места назначения</p> <p data-bbox="526 338 1279 517">Держатель предъявляет дорожное транспортное средство, груз и книжку МДП в таможене места назначения для целей контроля. Сотрудник таможни проверяет действительность книжки МДП, целостность печатей и пломб и сверяет их число с числом печатей и пломб, указанных в книжке МДП.</p> <p data-bbox="526 517 1279 651">Сотрудник таможни может также произвести досмотр любых частей транспортного средства, помимо опечатанного грузового отделения (пояснительная записка 0.21–1 к статье 21 Конвенции МДП).</p> <p data-bbox="526 651 1279 719">Сотрудник таможни снимает печати и пломбы и проверяет груз.</p> <p data-bbox="526 719 1279 1570">Если проверка не удовлетворяет сотрудника таможни, поскольку он замечает некоторые нарушения в связи с самой операцией МДП, он может удостоверить прекращение этой операции МДП с оговоркой. В таком случае сотрудник таможни заполняет графу 24 соответствующего зеленого отрывного листка № 2 книжки МДП посредством вписания наименования таможни места назначения, перечеркивает графу 25 (или не перечеркивает графу 25, если основание для оговорки заключается в том, что печати и пломбы или опознавательные знаки действительно признаны неповрежденными), вписывает число грузовых мест, в отношении которых удостоверено прекращение операции МДП, в графе 26, заполняет графу 27, проставив в ней букву "R", и заполняет графу 28 путем наложения штампа, указания даты и подписи. Затем сотрудник таможни заполняет надлежащим образом соответствующий зеленый корешок, в частности посредством вписания наименования таможни места назначения в графе 1, перечеркивания графы 2 (или не перечеркивает графу 2, если основание для оговорки заключается в том, что печати и пломбы или опознавательные знаки действительно признаны неповрежденными), указания числа грузовых мест, в отношении которых в графе 3 удостоверено прекращение операции МДП, повторения буквы "R" в рубрике 5 с описанием основания для прекращения операции МДП с оговоркой и заполнения графы 6 посредством наложения таможенного штампа, указания даты и подписи.</p> <p data-bbox="526 1570 1279 1928">Если проверки удовлетворяют сотрудника таможни, то он заполняет графу 24 соответствующего отрывного зеленого листка № 2 книжки МДП посредством вписания наименования таможни места назначения, перечеркивает графу 25, вписывает число грузовых мест, в отношении которых в графе 26 удостоверено прекращение операции МДП, и заполняет графу 28 посредством наложения штампа, указания даты и подписи. Затем сотрудник таможни заполняет надлежащим образом соответствующий зеленый корешок, в частности посредством вписания наименования таможни места назначения в графе 1, перечеркивания графы 2, ука-</p>

<i>Наименование</i>	<i>Вариант использования процедуры прекращения операции МДП</i>
	<p>зания числа грузовых мест, в отношении которых в графе 3 удостоверено прекращение операции МДП, и заполнения графы 6 путем наложения таможенного штампа, указания даты и подписи.</p> <p>После заполнения отрывного листа и корешка № 2 с оговоркой или без оговорки сотрудник таможни отрывает зеленый отрывной листок № 2 книжки МДП и возвращает книжку МДП держателю. Затем сотрудник таможни отрывает отрывной зеленый листок № 2 книжки МДП и сохраняет верхнюю часть зеленого отрывного листка № 2 в таможенном месте назначения.</p> <p>В этот момент операция МДП прекращается (статья 1 d) Конвенции МДП). Таможня места назначения направляет сообщение SafeTIR, подтверждающее правильность прекращения операции МДП в таможенном месте назначения, в компетентное национальное гарантийное объединение.</p> <p>Сотрудник таможни направляет отрывной зеленый листок в (промежуточную) таможню въезда.</p>
Сценарий 3	<p>Промежуточная таможня места назначения</p> <p>В случае если перевозка МДП предполагает транспортировку различных частей груза, одна или две операции МДП прекращаются в промежуточной таможне места назначения. Такая таможня будет играть роль таможни места назначения (см. сценарий 2) и таможни места отправления (см. также: вариант использования 1.4.5).</p>
Альтернативный сценарий	<p>Основные сценарии не учитывают следующие сценарии:</p> <ol style="list-style-type: none"> 1. признание таможней недействительности книжки МДП; 2. принятие книжки МДП к оформлению обманным образом; 3. использование утерянных или краденых книжек МДП.
Специальные требования	<p>Грузы, прибывшие в свои таможни места назначения, не находятся больше под режимом МДП. Поэтому они помещаются под другой таможенный режим.</p>
Точки расширения	<p>В процессе проверки действительности книжки МДП таможенные органы могут воспользоваться информацией, которая хранится в электронной системе контроля, управляемой международной организацией.</p>
Охватываемые требования	<p>—</p>

1.4.6.3 Диаграмма деятельности в случае прекращения операции МДП

Рис. 1.19

Диаграмма деятельности в случае прекращения операции МДП

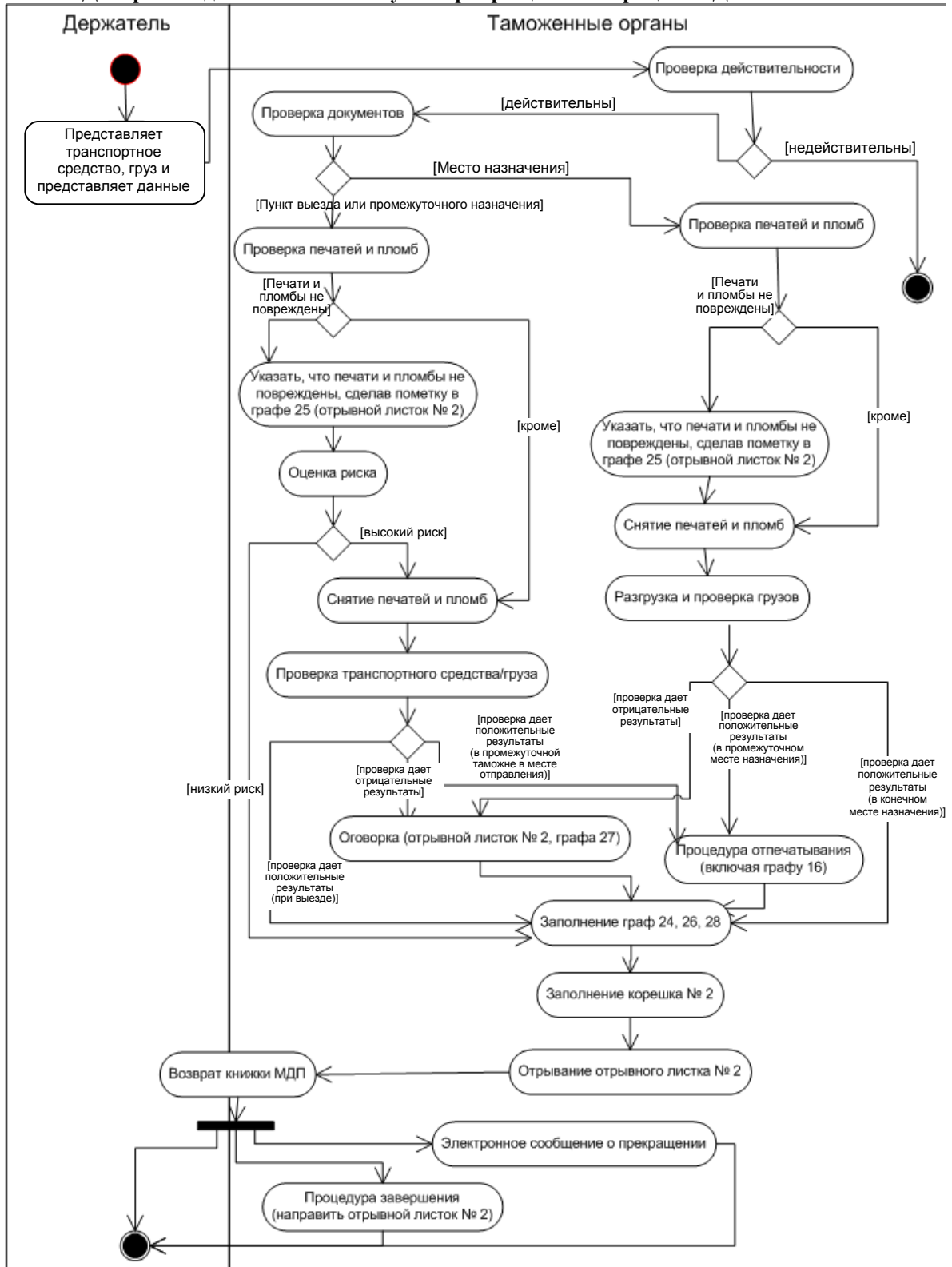

1.4.6.4 Структурное описание диаграммы деятельности в рамках варианта использования процедуры прекращения операции МДП

1. Процедура прекращения операции МДП **НАЧИНАЕТСЯ**, когда держатель книжки МДП предъявляет действительную и полностью заполненную книжку МДП вместе с грузом и допущенным к перевозке МДП транспортным средством в таможене (выезда, назначения или промежуточной таможене места отправления). Сотрудник таможни может вначале проверить действительность книжки МДП и **ЗАКОНЧИТЬ** процедуру, если книжка МДП недействительна.

Сотрудник таможни может также произвести досмотр любых частей транспортного средства, помимо опечатанного грузового отделения (пояснительная записка 0.21–1 к статье 21 Конвенции МДП).

- Таможня места назначения: **перейти к этапу 1.1**;
- таможня выезда или промежуточная таможня места отправления: **перейти к этапу 1.2**.

1.1 Сотрудник таможни проверяет целостность всех печатей и пломб и сверяет их число с числом(ами) печатей и пломб, указанных в книжке МДП.

- Если печати и пломбы не повреждены: **перейти к этапу 1.1.1**.
- Если печати и пломбы повреждены: **перейти к этапу 1.1.2**.

1.1.1 Указать, что печати не повреждены, посредством пометки в графе 25 на отрывном листке № 2: **перейти к этапу 1.1.2**.

1.1.2 Сотрудник таможни снимает пломбы и печати и проверяет грузы

- если проверки дают положительные результаты в промежуточной таможене места назначения: **перейти к этапу 1.2.2.1**;
- если проверки дают положительные результаты в окончательной таможене места назначения: **перейти к этапу 3**;
- если проверки не дают положительных результатов: **перейти к этапу 2**.

1.2 Сотрудник таможни проверяет целостность всех печатей и пломб и сверяет их число с числом(ами) печатей и пломб, указанных в книжке МДП:

- если печати и пломбы не повреждены: **перейти к этапу 1.2.1**;
- если печати повреждены: **перейти к этапу 1.2.2**.

1.2.1 Сотрудник таможни указывает, что печати не повреждены, сделав пометку в графе 25 на отрывном листке № 2; он определяет, нужно ли производить физическую проверку груза:

- если ДА: **перейти к этапу 1.2.2**;
- если НЕТ: **перейти к этапу 3**.

1.2.2 Сотрудник таможни снимает печати и пломбы и проверяет груз и транспортное средство:

- если все оказывается в норме в таможене выезда: **перейти к этапу 1.2.2.1**;
- если все оказывается в норме в промежуточной таможене места отправления: **перейти к этапу 3**;
- если возникает какая-либо проблема: **перейти к этапу 2**.

1.2.2.1 Сотрудник таможи налагает новые печати и пломбы и делает отметку о наложенных новых печатях и пломбах и о характере выполненного контроля на отрывных листках книжки МДП, использованных в этой Договаривающейся стороне, на соответствующих корешках, а также на остающихся отрывных листках книжки МДП (статья 24 Конвенции МДП): **перейти к этапу 3.**

2. Таможенный орган удостоверяет прекращение операции МДП с оговоркой. В этом случае сотрудник таможи заполняет графу 27 посредством указания буквы **R**: **перейти к этапу 3.**

3. Сотрудник таможи заполняет графы 24, 26 и 28 отрывного листка № 2, соответствующего данной операции МДП;

- заполняет корешок № 2;
 - отрывает отрывной листок № 2;
 - возвращает книжку МДП держателю;
 - ему также следует направить электронное сообщение в систему контроля за использованием книжек МДП;
 - и наконец, он направляет сообщение о прекращении в таможеню, где была завершена операция (см. подробную информацию о случае использования процедуры завершения): **ОКОНЧАНИЕ.**
-

1.5 Классы сущностей

Классы сущностей описывают "предметы", которые отражают характеристики в рамках процедуры МДП и которые могут иметь определенную ценность или нести ответственность. Примерами класса сущностей являются лица, места, концепции или ситуации.

В процедуре МДП определены следующие классы:

- Международная организация
- Объединение
 - Объединение-эмитент
 - Гарантийное объединение
- Дорожное транспортное средство
- Опечатанная грузовая единица
 - Грузовое отделение
 - Контейнер
- Перевозка МДП
- Операция МДП
- Линейная рубрика грузового манифеста
- Таможня
- Страна
- Держатель книжки МДП

1.6 Высокоуровневая диаграмма классов

1.6.1 Описание высокоуровневой диаграммы классов

Нижеследующие диаграммы являются подчастями полной высокоуровневой диаграммы классов, показанной в главе 1.6.2. Такое подразделение направлено на упрощение разъяснения посредством поочередного сосредоточения внимания на конкретном классе с описанием его особенностей и анализом его отношений с другими классами.

Для того чтобы в полной мере понять сложность этого вопроса, в нижеследующих диаграммах отражены различные части высокоуровневой диаграммы классов на рис. 1.30, как это видно исходя из основных классов.

1.6.1.1 Международная организация

Рис. 1.20

Класс международной организации и его взаимоотношения



Таблица 1.9

Описание диаграммы подклассов международной организации

Наименование	Диаграмма подклассов международной организации
Описание	Подчасть высокоуровневой диаграммы классов, отражающая класс международной организации и ее отношения с другими классами.
Центральный класс	Международная организация
Пример экземпляра центрального класса	<ul style="list-style-type: none"> • МСАТ • ...
Ассоциативные классы	Перевозка МДП, объединение
Ассоциации и ограничения	<p>Международная организация организует и обеспечивает надлежащее функционирование гарантийной цепи для перевозки МДП. Перевозка МДП может быть связана с одной и только одной международной организацией. Международная организация может представлять гарантийную цепь для неограниченного числа перевозок. (Треб. 1)</p> <p>В состав международной организации входят объединения-члены. Членство связано по крайней мере с одной страной. Объединение должно быть членом по крайней мере одной международной организации. В состав международной организации может входить любое число объединений-членов. Членство может быть связано с разными странами (например, ФЕБЕТРА-МСАТ имеет членство, действительное для Бельгии и Люксембурга), и одна страна может иметь множественное членство. (Треб. 2)</p>
Охватываемые требования	1 и 2

1.6.1.2 Объединение

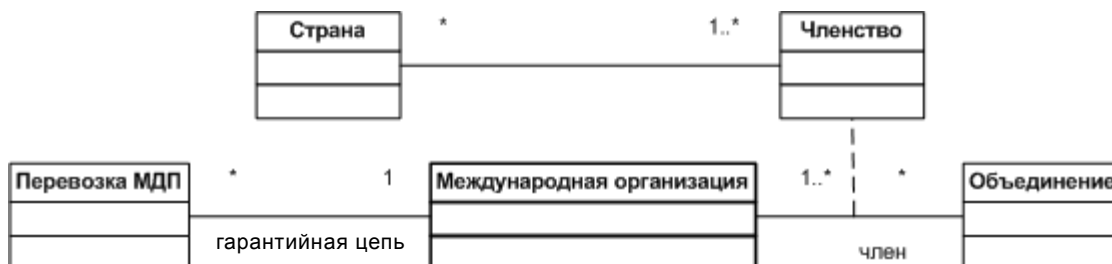
Рис. 1.21

Класс объединения и его взаимоотношения



Таблица 1.10

Описание диаграммы подклассов объединения

Наименование	Диаграмма подклассов объединения
Описание	Подчасть высокоуровневой диаграммы классов, отражающая класс объединения и его отношения с другими классами.
Центральный класс	Объединение
Пример экземпляра центрального класса	<ul style="list-style-type: none"> • ФЕБЕТРА • БГЛ • ...
Ассоциативные классы	Перевозка МДП, международная организация
Ассоциации и ограничения	<p>Объединение выполняет две роли, выраженные в подразделении его на объединение, исполняющее роль эмитента (объединение-эмитент), ответственного за выдачу книжек МДП держателям книжек МДП, и гарантийную роль (гарантийное объединение), представляющее гарантийную цепь на его национальной территории. Эти две роли нельзя разъединять. (Треб. 3)</p> <p>В состав международной организации входят объединения-члены. Членство связано по крайней мере с одной страной. Объединение должно быть членом по крайней мере одной международной организации. В состав международной организации может входить любое число объединений-членов. Членство может быть связано с разными странами (например, ФЕБЕТРА-МСАТ имеет членство, действительное для Бельгии и Люксембурга), и одна страна может иметь множественное членство. (Треб. 2)</p>

Объединение-эмитент выдает книжки МДП для перевозок МДП. Для одной перевозки МДП книжка МДП выдается одним и только одним объединением-эмитентом. Объединение-эмитент может выдать книжки МДП для множества перевозок МДП. (Треб. 4)

Охватываемые требования 2, 3 и 4

1.6.1.3 Дорожное транспортное средство

Рис. 1.22

Класс дорожного транспортного средства и его взаимоотношения



Таблица 1.11

Описание диаграммы подклассов дорожных транспортных средств

Наименование	Диаграмма подклассов дорожных транспортных средств
Описание	Подчасть высокоуровневой диаграммы класса дорожных транспортных средств, отражающая класс и его отношения с другими классами.
Центральный класс	Дорожное транспортное средство
Пример экземпляра центрального класса	<ul style="list-style-type: none"> • Дорожный тягач (Марка W, модель X, шасси номер Y, номерные знаки ZZZZ) • Полуприцеп (Марка M, модель T, шасси номер O, номерные знаки RPPP) • ...
Ассоциативные классы	Грузовое отделение, перевозка МДП
Ассоциации и ограничения	<p>Дорожное транспортное средство может обслуживать множество перевозок МДП. Перевозка МДП осуществляется с использованием одного или нескольких дорожных транспортных средств. (Треб. 6)</p> <p>Дорожное транспортное средство либо не имеет грузовых отделений, либо состоит из нескольких грузовых отделений. Грузовое отделение является частью отдельного дорожного транспортного средства. (Треб. 7)</p>
Охватываемые требования	6 и 7

1.6.1.4 *Опечатанная грузовая единица*

Рис. 1.23

Класс опечатанной грузовой единицы и его взаимоотношения

Таблица 1.12

Описание диаграммы подклассов опечатанных грузовых единиц

Наименование	Диаграмма подклассов опечатанных грузовых единиц
Описание	Подчасть высокоуровневой диаграммы классов, отражающей класс опечатанной грузовой единицы и его отношения с другими классами
Центральный класс	Опечатанная грузовая единица
Пример экземпляра центрального класса	<ul style="list-style-type: none"> • Контейнер № xxxxxxxx • Грузовое отделение дорожного транспортного средства марки W6 модели X, шасси номер Y и номерные знаки ZZZZ, допущенная к перевозке под таможенными печатями и пломбами • ...
Ассоциативные классы	Линейная рубрика грузового манифеста
Ассоциации и ограничения	<p>Опечатанная грузовая единица представляет собой обобщенный вариант контейнера и грузового отделения дорожного транспортного средства. (Треб. 6)</p> <p>Опечатанная грузовая единица может содержать многочисленные грузы, указанные в книжке МДП в качестве линейных рубрик грузового манифеста. Грузы, описанные в линейной рубрике грузового манифеста, содержатся в одной и только одной опечатанной грузовой единице. В случае тяжеловесных и громоздких грузов (ТГГ) грузы, описанные в линейной рубрике грузового манифеста, могут не помещаться в опечатанную грузовую единицу. (Треб. 9)</p>
Охватываемые требования	8 и 9

1.6.1.5 Перевозка МДП

Рисунок 1.24

Класс перевозки МДП и его взаимоотношения



Таблица 1.13

Описание диаграммы подклассов перевозки МДП

Наименование	Диаграмма подклассов перевозки МДП
Описание	Подчасть высокоуровневой диаграммы классов, отражающей класс перевозки МДП и все его отношения с другими классами.
Центральный класс	Перевозка МДП
Пример экземпляра центрального класса	<ul style="list-style-type: none"> Перевозка 2000 кг шоколада из Женевы в Москву с применением книжки МДП № ХС38000000 Перевозка 100 компьютеров из Анкары в Мадрид с применением книжки МДП № ХС38999999 ...
Ассоциативные классы	Международная организация, объединение-эмитент, дорожное транспортное средство, операция МДП, линейная рубрика грузового манифеста, держатель книжки МДП.
Ассоциации и ограничения	Международная организация организует и обеспечивает надлежащее функционирование гарантийной цепи для перевозки МДП. Перевозка МДП может быть связана с одной и только одной международной организацией. Международная организация может представлять гарантийную цепь для неограниченного числа перевозок. (Треб. 1)

Наименование	Диаграмма подклассов перевозки МДП
	<p>Объединение-эмитент выдает книжки МДП для перевозок МДП. Для одной перевозки МДП книжка МДП выдается одним и только одним объединением-эмитентом. Объединение-эмитент может выдавать книжки МДП для множества перевозок МДП. (Треб. 4)</p> <p>Дорожное транспортное средство может обслуживать множество перевозок МДП. Перевозка МДП осуществляется с использованием одного или нескольких дорожных транспортных средств. (Треб. 6)</p> <p>Перевозка МДП состоит из операций МДП. В настоящий момент число операций МДП в рамках перевозки МДП ограничено десятью при использовании нынешней системы бумажных документов и составляет минимум две операции (эти ограничения должны носить открытый характер; поэтому предпочтительнее использовать выражение "от двух до множества"). Операция МДП является частью одной и только одной перевозки МДП. (Треб. 10)</p> <p>Линейная рубрика грузового манифеста связана с одной и только одной перевозкой МДП. Для перевозки МДП могут использоваться от одной до множества линейных рубрик грузового манифеста. (Треб. 11)</p> <p>Перевозка МДП осуществляется одним и только одним держателем книжки МДП. Держатель книжки МДП может выполнять любое число перевозок МДП. (Треб. 12)</p>
Охватываемые требования	1, 4, 6, 10, 11 и 12

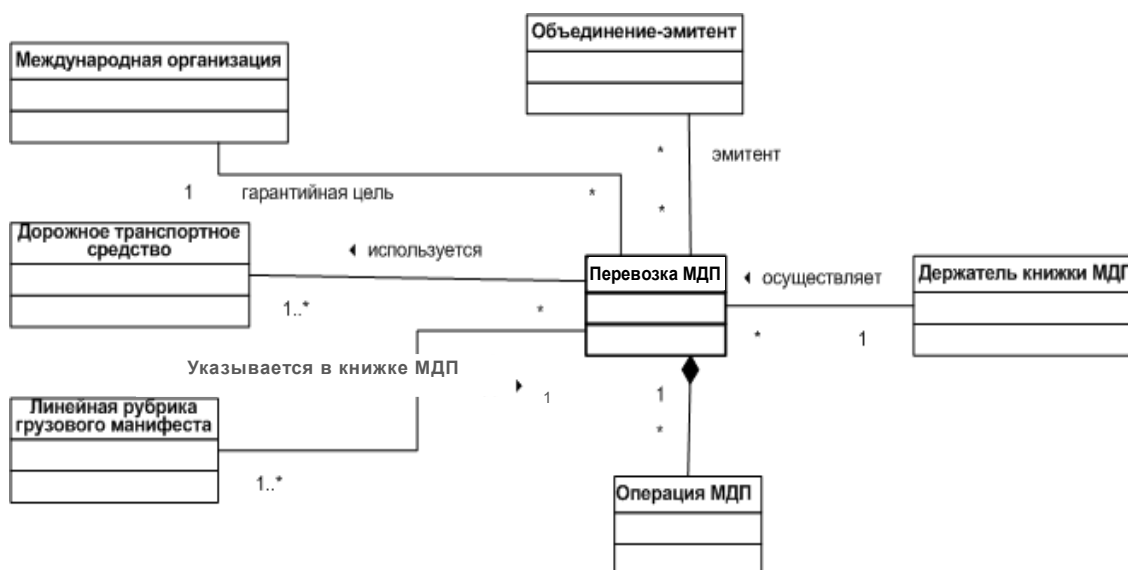
1.6.1.6 Операция МДП

Рис. 1.25

Класс операции МДП и его взаимоотношения



Таблица 1.14

Описание диаграммы подклассов операции МДП

<i>Наименование</i>	<i>Диаграмма подклассов операции МДП</i>
Описание	Подчасть высокоуровневой диаграммы классов, отражающей класс операций МДП и все отношения с другими классами.
Центральный класс	Операция МДП
Пример экземпляра центрального класса	<ul style="list-style-type: none"> • Транзитная операция через Швейцарию с применением книжки МДП № ХС380000ХХ, начинающаяся в Женеве и прекращающаяся в Базеле • Первая операция в рамках перевозки МДП с применением книжки МДП № ХС380000УУ, начинающаяся в Москве и прекращающаяся в пограничном пункте с Финляндией в Выборге • ...
Ассоциативные классы	Перевозка МДП, таможня
Ассоциации и ограничения	<p>Перевозка МДП состоит из операций МДП. В настоящий момент число операций МДП в рамках перевозки МДП ограничено десятью при использовании нынешней системы бумажных документов и составляет минимум две операции (эти ограничения должны носить открытый характер; поэтому предпочтительнее использовать выражение "от двух до множества"). Операция МДП является частью одной и только одной перевозки МДП. (Треб. 10)</p> <p>Операция МДП начинается в одной и только одной таможне и прекращается в одной и только в одной таможне. Таможня может начинать и прекращать любое число операций МДП. (Треб. 13)</p>
Охватываемые требования	10, 13

1.6.1.7 Линейная рубрика грузового манифеста

Рис. 1.26

Класс линейной рубрики грузового манифеста и его взаимоотношения



Таблица 1.15

Описание диаграммы подклассов линейной рубрики грузового манифеста

Наименование	Диаграмма подклассов линейной рубрики грузового манифеста
Описание	Подчасть высокоуровневой диаграммы классов, отражающей класс линейной рубрики грузового манифеста и его отношения с другими классами.
Центральный класс	Элемент груза МДП
Пример экземпляра центрального класса	<ul style="list-style-type: none"> • 200 кг шоколада, погруженного в Женеве и перевозимого с применением книжки МДП № XC380000ZZZ, место назначения – Будапешт • 10 легковых автомобилей, погруженных в Турине и перевозимых с применением книжки МДП № XC380000VV, место назначения – Будапешт • ...
Ассоциативные классы	Опечатанная грузовая единица, таможня, перевозка МДП
Ассоциации и ограничения	Опечатанная грузовая единица может содержать многочисленные грузы, указанные в книжке МДП в качестве линейных рубрик грузового манифеста. Грузы, описанные в линейной рубрике грузового манифеста, содержатся в одной и только в одной опечатанной грузовой единице. В случае тяжеловесных и громоздких грузов (ТГГ) грузы, описанные в линейной рубрике грузового манифеста, могут не помещаться в опечатанную грузовую единицу. (Треб. 9)

Наименование	Диаграмма подклассов линейной рубрики грузового манифеста
	<p>Линейная рубрика грузового манифеста связана с одной и только одной перевозкой МДП. Для перевозки МДП могут использоваться от одной до множества линейных рубрик грузового манифеста. (Треб. 11)</p> <p>В случае грузов, описанных в единственной линейной рубрике грузового манифеста, их прибытие и прекращение операции удостоверяются одной и только одной таможней. Таможня может "прекратить" операции по перевозке любого количества грузов, описанных в линейных рубриках грузового манифеста. (Треб. 14)</p> <p>Линейная рубрика грузового манифеста предусматривает одну и только одну предполагаемую таможню места назначения. Таможня может быть предполагаемым местом назначения для множества грузов, описанных в линейных рубриках грузового манифеста. (Треб. 15)</p> <p>Грузы, описанные в линейной рубрике грузового манифеста, загружаются в единственной таможне места отправления. Таможня может быть местом отправления для любого числа грузов, описанных в линейных рубриках грузового манифеста. (Треб. 17)</p>
Охватываемые требования	9, 11, 14, 15 и 17

1.6.1.8 Таможня

Рис. 1.27

Класс таможни и его взаимоотношения



Таблица 1.16
Описание диаграммы подклассов таможи

<i>Наименование</i>	<i>Диаграмма подклассов таможи</i>
Описание	Подчасть высокоуровневой диаграммы классов, отражающей класс таможи и его отношения с другими классами.
Центральный класс	Таможня
Пример экземпляра центрального класса	• ??
Ассоциативные классы	Операция МДП, линейная рубрика грузового манифеста, страна
Ассоциации и ограничения	<p>Операция МДП начинается в одной и только одной таможне и прекращается в одной и только одной таможне. Таможня может начинать и прекращать любое число операций МДП. (Треб. 13)</p> <p>В случае грузов, описанных в единственной линейной рубрике грузового манифеста, их прибытие и прекращение операции удостоверяются одной и только одной таможней места назначения. Таможня может "прекратить" операции по перевозке любого числа грузов, описанных в линейных рубриках грузового манифеста. (Треб. 14)</p> <p>Линейная рубрика грузового манифеста предусматривает одну и только одну предполагаемую таможню места назначения. Таможня может быть предполагаемым местом назначения для множества грузов, описанных в линейных рубриках грузового манифеста. (Треб. 15)</p> <p>Грузы, описанные в линейной рубрике грузового манифеста, загружаются в единственной таможне места отправления. Таможня может быть местом отправления для любого числа грузов, описанных в линейных рубриках грузового манифеста. (Треб. 17)</p> <p>Таможня располагается в одной и только одной Договаривающейся стороне. Договаривающаяся сторона может иметь любое число таможен. (Треб. 18)</p>
Охватываемые требования	13, 14, 15, 17 и 18

1.6.1.9 Страна

Рис. 1.28

Класс страны и его взаимоотношения



Таблица 1.17

Описание диаграммы подклассов страны

Наименование	Диаграмма подклассов страны
Описание	Подчасть высокоуровневой диаграммы классов, отражающей класс страны и все отношения с другими классами.
Центральный класс	Страна
Пример экземпляра центрального класса	<ul style="list-style-type: none"> • Швейцария • Люксембург • ...
Ассоциативные классы	Членство (международная организация и объединение), таможня, транспортный оператор
Ассоциации и ограничения	<p>В состав международной организации входят объединения-члены. Членство связано по крайней мере с одной страной. Объединение должно быть членом по крайней мере одной международной организации.</p> <p>В состав международной организации может входить любое число объединений-членов. Членство может быть связано с разными странами (например, ФЕБЕТРА-МСАТ имеет членство, действительное для Бельгии и Люксембурга), и одна страна может иметь множественное членство. (Треб. 2)</p> <p>Таможня располагается в одной и только одной Договаривающейся стороне. Договаривающаяся сторона может иметь любое число таможен. (Треб. 18)</p>

Наименование	Диаграмма подклассов страны
	Транспортный оператор учреждается в одной и только одной Договаривающейся стороне. Договаривающаяся сторона может быть местом постоянного пребывания множества транспортных операторов. (Треб. 19)
Охватываемые требования	2, 18 и 19

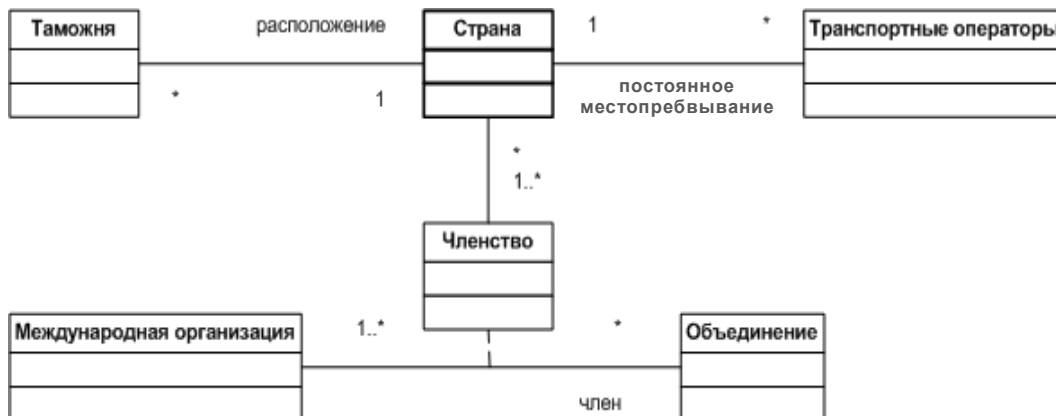
1.6.1.10 Держатель книжки МДП

Рис. 1.29

Класс транспортного оператора и его взаимоотношения



Таблица 1.18

Описание диаграммы подклассов транспортного оператора

Наименование	Диаграмма подклассов держателя книжки МДП
Описание	Подчасть высокоуровневой диаграммы классов, отражающей класс транспортного оператора и все отношения с другими классами.
Центральный класс	Держатель книжки МДП
Пример центрального класса	<ul style="list-style-type: none"> • "ТАЛЬМАНН ТРАНСПОРТЕ АГ" • "РАБ-ТРАНС – Сп.з о.о." • ...
Ассоциативные классы	Перевозка МДП, страна
Ассоциации и ограничения	<p>Перевозка МДП осуществляется одним и только одним держателем книжки МДП. Держатель книжки МДП может выполнять любое число перевозок МДП. (Треб. 12)</p> <p>Транспортный оператор учреждается в одной и только одной Договаривающейся стороне. Договаривающаяся сторона может быть местом постоянного пребывания множества транспортных операторов. (Треб. 19)</p>
Охватываемые требования	12 и 19

1.6.2 Высокоуровневая диаграмма классов

Рис. 1.30

Высокоуровневая диаграмма классов

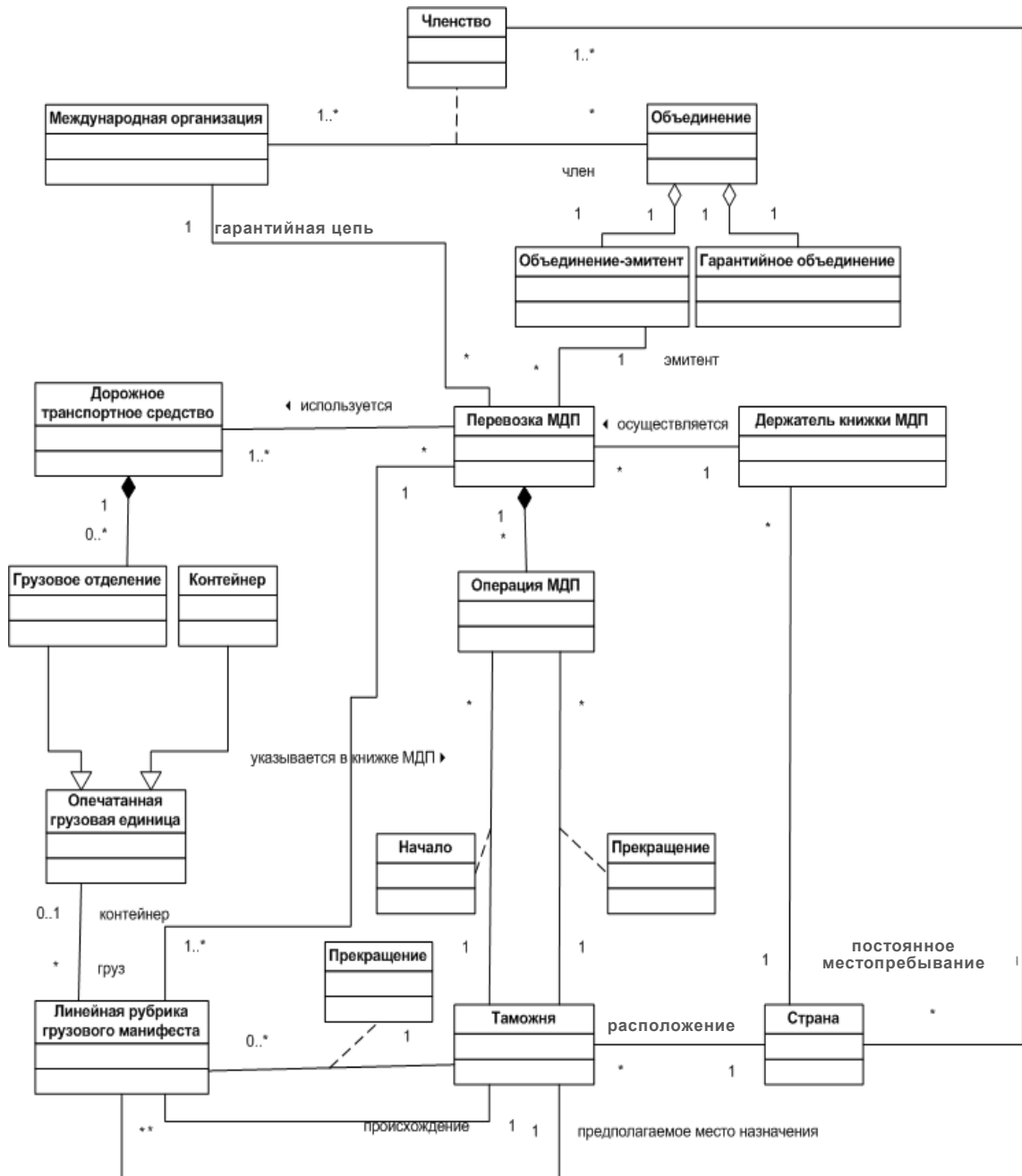

2. Требования, касающиеся электронного бизнеса

2.1 Высокоуровневое описание проекта eTIR

Как предусмотрено в главе 1 Справочной модели, окончательная цель компьютеризации процедуры МДП состоит в компьютеризации всего цикла использования книжки МДП – от ее распространения, выдачи и перевозки МДП до возвращения и хранения этой книжки, – с тем чтобы в конечном счете заменить нынешнюю бумажную книжку МДП без изменения базовой концепции Конвенции МДП. Для рационализации работы по достижению этой многообещающей цели Рабочая группа решила (и впоследствии подтвердила), что подход к процессу компьютеризации следует сосредоточить на создании международной централизованной базы данных для обеспечения таможенного управления данными о гарантиях и обмена информацией между таможенными органами, являющимися двумя элементами цикла использования книжки МДП, которые до сих пор не компьютеризированы.

Держатели должны будут направлять свою предварительную информацию о грузе/декларацию лишь странам начала перевозки МДП. Держатель может направлять свою декларацию непосредственно в страну начала перевозки с использованием национальных механизмов декларирования. В качестве альтернативного варианта держатель может использовать национальную таможенную систему в стране своего постоянного местопребывания для направления деклараций в третьи страны (такая возможность является факультативной для таможенной системы), воспользоваться имеющейся в международной системе МДП веб-услугой для подачи декларации или использовать другие частные услуги. Кроме того, проектом eTIR определяется стандартное сообщение для декларирования. Другие элементы, выходящие за рамки проекта eTIR, касаются допущения международных организаций, национальных объединений, транспортных операторов и транспортных средств, организации и функционирования системы гарантий, управления системой контроля в соответствии с приложением 10 и применения Конвенции МДП.

Первая часть настоящей главы содержит высокоуровневое описание международной централизованной базы данных – международной системы eTIR, цель которой заключается в том, чтобы дополнить разработки и достижения на уровне стран и частного сектора, связанные с компьютеризацией цикла использования книжки МДП. В ней также изложены общеруководящие принципы для плавного перехода от нынешней системы, основанной на применении бумажных документов, к полной компьютеризации. Во второй части этой главы приводится описание функционирования международной системы eTIR с помощью диаграмм вариантов использования и деятельности.

2.1.1 Участники и роли

В настоящем разделе содержится описание различных задач и обязательств, связанных с участниками и их функциями.

2.1.1.1 Таможенные органы

Таможенные органы могут выполнять следующие функции:

- таможня места отправления;
- таможня места назначения;
- таможня места въезда (промежуточная);

- таможня места выезда (промежуточная);
- таможня места разгрузки.

2.1.1.2 *Международная система eTIR*

Международная система eTIR взаимодействует с гарантийной цепью и обеспечивает таможенное управление данными о гарантиях на международном уровне. Более того, поскольку в системе eTIR прямой электронный обмен информацией между таможенными органами, находящимися в разных Договаривающихся сторонах, на данный момент невозможен и необязателен, это упрощает надежный обмен стандартизированной информацией между таможенными администрациями¹.

2.1.1.3 *Держатель*

Держатель осуществляет перевозку МДП и несет ответственность за представление электронной декларации, а также за предъявление грузов в соответствующих таможнях, упомянутых в главе 2.1.1.1, выше.

2.1.1.4 *Гарантийная цепь*

Гарантийная цепь, описание которой приводится в настоящем документе, состоит из международной организации, уполномоченной Административным комитетом (АС.2) отвечать за эффективную организацию и функционирование международной системы гарантий в соответствии с положениями статьи 6.2-бис Конвенции, и национальных объединений, которым Договаривающиеся стороны разрешили выступать гарантами в соответствии с положениями статьи 6 и части II приложения 9 к Конвенции. Гарантийная цепь выдает держателю международную гарантию, то есть гарантию, признаваемую каждой из Договаривающихся сторон, участвующих в перевозке МДП.

2.1.2 **Основные принципы**

2.1.2.1 *Краткое описание международной системы eTIR*

Международная система eTIR призвана обеспечить таможенное управление данными о гарантиях и надежный обмен данными между национальными таможенными системами относительно международного транзита товаров, транспортных средств и/или контейнеров в соответствии с положениями Конвенции МДП.

Таким образом, только часть информационного потока, требуемого для функционирования процедуры МДП, управляется международной системой eTIR. На приводимом ниже рисунке графически представлен процесс обмена информацией между участниками. На нем также показано, что международная система eTIR не контактирует с держателем. Важно напомнить, что управление претензиями и информацией, предоставляемой таможенными органами уполномоченным объединениям (в соответствии со статьей 42-тер) и международной организации (в соответствии со статьей 6.2-бис), как это предусмотрено в приложении 10 к Конвенции МДП, выходит за рамки проекта eTIR (см. рис. ниже).

¹ В соответствии с указаниями, данными WP.30 на ее сто шестой сессии, управление системой eTIR будет осуществляться на основе международной централизованной базы данных, цель которой заключается в облегчении безопасного обмена информацией между национальными таможенными системами (TRANS/WP.30/212, пункт 26).

Рисунок 2.1
Новое государственно-частное партнерство

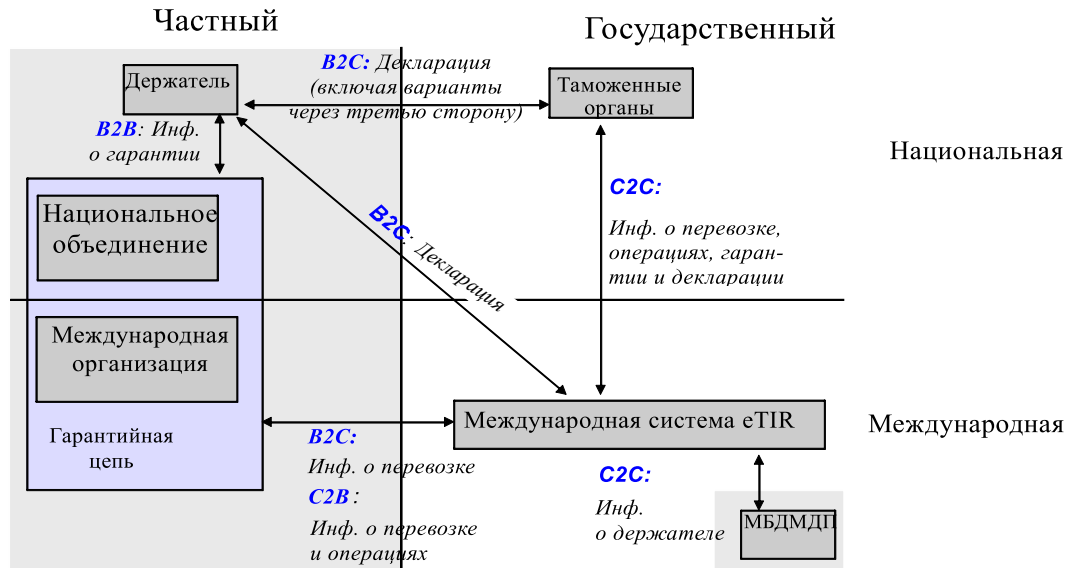

С одной стороны, гарантийная цепь передает в международную систему eTIR информацию о гарантиях, которые она предоставила держателям, с тем чтобы они могли быть зарегистрированы в международной системе eTIR. Гарантийная цепь может также в любое время направить запрос о статусе выданных ею гарантий и получить соответствующую информацию о перевозке МДП. С другой стороны, таможенные органы используют международную систему eTIR для проверки статуса гарантий и для обмена информацией, связанной с перевозкой МДП и операциями МДП.

Таможенное управление данными о гарантиях и надежный обмен данными между национальными таможенными системами в связи с информацией о перевозке МДП являются, таким образом, двумя основополагающими элементами международной системы eTIR. Кроме того, будут определены руководящие принципы для содействия гармонизации, в частности, в контексте диалога между держателем и таможенными органами.

Другими ключевыми элементами этой системы являются передача информации, безопасность и запасные варианты.

2.1.2.2 Таможенное управление данными о гарантиях

Таможенное управление данными о гарантиях требует четкого взаимодействия между гарантийной цепью и международной системой eTIR. Гарантийная цепь направляет информацию о каждой выданной гарантии в международную систему eTIR. Регистрация этой информации в международной системе eTIR зависит от результатов контроля в Международном банке данных МДП (МБДМДП) в отношении уполномоченных держателей.

2.1.2.2.1 Регистрация гарантии

Предоставив гарантию держателю, гарантийная цепь регистрирует ее в международной системе eTIR посредством направления стандартного электронного сообщения.

a. Составляющие элементы регистрации гарантии

i) *Держатель (O)*¹

Информация о физическом или юридическом лице, которому была предоставлена гарантия.

ii) *Гарантийная цепь (O)*

Информация о гарантийной цепи.

iii) *Гарантия (O)*

Информация о гарантии (гарантийный идентификационный номер, срок действия, тип гарантии, ...).

2.1.2.2.2 *Отмена гарантии*

После регистрации гарантии в международной системе eTIR гарантийная цепь может отменить любую гарантию, которая еще не была использована. Она может также отменить действие используемой гарантии, но только для тех операций МДП, которые еще не начались. Однако такая отмена вступает в силу только в начале первой последующей операции МДП.

2.1.2.2.3 *Проверка гарантии*

Доступ к данным о гарантии будет предоставлен всем таможням. Если держатель предъявляет таможенную декларацию, охватываемую гарантией, которая не зарегистрирована в международной системе eTIR или была аннулирована гарантийной цепью, то таможенные органы ее не принимают.

2.1.2.2.4 *Запрос о статусе гарантии*

После регистрации гарантии в международной системе eTIR гарантийная цепь может в любое время сделать запрос о статусе гарантий, которые она предоставила.

2.1.2.2.5 *Передача данных о перевозке МДП и операции МДП*

Международная система eTIR доводит до сведения гарантийной цепи новую информацию о перевозках МДП и операциях МДП, связанную с предоставленными ею гарантиями, кроме информации, которая передается только таможенным органам.

2.1.2.3 *Обмен информацией о перевозке МДП и операции МДП*

2.1.2.3.1 *Обработка данных в начале перевозки МДП*

После принятия декларации таможенной места отправления в соответствии с национальными процедурами она направляет сообщение, содержащее эту информацию, вместе с дополнительными таможенными данными в международную систему eTIR с соблюдением согласованных требований. В таком случае международная система хранит информацию о декларации и увязывает ее с информацией о гарантии. Затем эта информация направляется всем таможенным органам, участвующим в перевозке МДП.

a. Регистрация составляющих элементов перевозки МДП (и последующее обновление такой информации)

Элементы, требуемые для регистрации данных о перевозке МДП, представляют собой элементы, касающиеся операции МДП, т.е. "информацию о

¹ O: обязательно; Ф: факультативно; У: с условиями.

начале операции" (см. пункт 2.1.2.3.2 а i)), а также все элементы, предусмотренные в декларации (декларациях) (см. пункт 2.1.2.4.2 а).

2.1.2.3.2 *Обработка данных, связанных с операциями МДП*

а. Составляющие элементы регистрации операции МДП

i) *Информация о начале операции МДП*

Таможня места отправления/въезда предоставляет следующую информацию:

- Исходный номер операции и дата ее начала (О)
- Печати и пломбы (У)

Информация о печати и пломбе (печатах и пломбах), наложенных на транспортное средство (транспортные средства) и/или контейнер (контейнеры), если печати и пломбы налагаются, изменяются или снимаются.

- Результаты проверок
- Срок транзита (Ф)
- Срок операции МДП
- Национальный маршрут (Ф)

Таможня (таможни), в которой (которых) должны быть предъявлены: дорожное транспортное средство, состав транспортных средств или контейнер вместе с грузом.

- Таможня (О)

ii) *Информация о прекращении операции МДП*

Таможня места назначения/выезда предоставляет следующую информацию:

- Дата прекращения (О)
- Печати и пломбы (У)

Информация о печати и пломбе (печатах и пломбах), наложенных на транспортное средство (транспортные средства) и/или контейнер (контейнеры), если печати и пломбы налагаются, изменяются или снимаются.

- Результаты проверок
- Оговорки (О)

В случае сомнений в связи с операцией МДП таможня места назначения или выезда может указать, что операция МДП была прекращена с оговорками.

- Таможня (О)

iii) *Информация о завершении операции МДП*

Таможня места завершения операции несет ответственность за завершение операции МДП и предоставление следующей информации:

- Дата завершения (О)
- Таможня (О)

2.1.2.4 Другие аспекты

2.2.1.4.1 Выдача гарантий

Держатель запрашивает гарантию у гарантийной цепи, которая на основе международных, национальных и внутренних правил решает, может ли гарантия быть предоставлена держателю. Затем гарантийная цепь вводит гарантийный идентификационный номер данной гарантии. Эта процедура выходит за рамки международной системы eTIR, но является необходимым условием для ее надлежащего функционирования.

Гарантийная цепь регистрирует гарантию на международном уровне в соответствии с пунктом 2.1.2.2.1.

2.1.2.4.2 Декларация/предварительная информация о грузе¹

Держатель представляет предварительную информацию о грузе с использованием электронных средств в таможенном месте отправления, ссылаясь на гарантию, предоставленную гарантийной цепью с использованием механизмов аутентификации. Декларация представляется до предъявления грузов в таможенном месте отправления. В качестве альтернативного варианта держатель может использовать механизмы декларирования, предусмотренные международной системой eTIR, таможенной системой страны его постоянного местопребывания (если таковые имеются) или варианты услуг третьей стороны, предоставляемых частным сектором (включая гарантийные цепи). Национальные таможенные системы и уполномоченные международные системы декларирования частного сектора могут использовать веб-услугу декларирования международной системы eTIR для направления декларации в страну отправления.

Таможенные органы, если они удовлетворены этой декларацией, удостоверяют ее правильность, принимают таможенную декларацию и передают ее в международную систему eTIR. Международная система eTIR направляет данную информацию следующим таможенным органам, участвующим в перевозке МДП.

Вопросами, связанными с декларацией, занимаются на национальном уровне держатель и таможенные органы в соответствии со стандартами, определенными в рамках проекта eTIR. В декларации должны быть перечислены нижеследующие элементы, поскольку эти элементы также являются частью процедуры регистрации информации о перевозке МДП (см. пункт 2.1.2.3.1 а).

а. Составляющие элементы декларации

i) Держатель (О)

Информация о физическом или юридическом лице, которое несет ответственность за перевозку груза и представление декларации.

ii) Гарантия (О)

Гарантийный идентификационный номер, под которым будет производиться перевозка МДП.

iii) Груз (О)

Информация о перевозимом грузе (например: тип, количество, идентификация, таможенное место отправления, таможенное место назначения, ...).

¹ Подробное разъяснение см. в приложении VI.

iv) *Транспортные средства/контейнеры (О)*

Информация о транспортных средствах и/или контейнерах, используемых для перевозки и/или размещения груза.

v) *Прилагаемые документы (Ф)*

Ссылка на все документы в печатном или электронном виде, которые прилагаются к декларации.

vi) *[Грузополучатель (Ф)]*

Информация о физических или юридических лицах, для которых предназначены перевозимые грузы.]

vii) *Предполагаемый маршрут (на уровне страны) (О)*

Страны, которые предполагается задействовать в перевозке МДП.

viii) *[Грузоотправитель (О)]*

Информация о физических или юридических лицах, от имени которых перевозится груз.]

ix) *[Субподрядчики]*

Информация о физическом или юридическом лице, которое осуществляет перевозку или часть перевозки от имени держателя.] в стадии обсуждения

2.1.2.4.3 *Предварительная информация о прибытии*

Одна из целей международной системы eTIR, определенных Договаривающимися сторонами, заключается в предоставлении таможенным органам информации до прибытия грузов. Под этим подразумевается информация, предоставляемая частным сектором, а также информация, которой обмениваются таможенные органы. Поэтому международная система eTIR направляет таможенным органам всю информацию сразу после ее получения (активный (push) принцип).

2.1.2.5 *Обмен информацией*

2.1.2.5.1 *Центральная платформа*

Международная система eTIR строится на основе центральной платформы, которая включает оборудование и программное обеспечение, в том числе базы данных и веб-услуги. Базы данных служат для хранения и предоставления доступа к информации и выполняют функции репозитория для всей информации, касающейся системы МДП, тогда как веб-услуги обеспечивают эффективное и надежное взаимодействие между Договаривающимися сторонами, гарантийной цепью и центральной платформой.

2.1.2.5.2 *Связь*

Для обмена сообщениями международная система eTIR может пользоваться надежными каналами связи через Интернет.

2.1.2.5.3 *Стандартные сообщения*

Обмен данными с международной системой eTIR обеспечивается посредством набора предварительно определенных стандартных сообщений. Описание всех сообщений, необходимых для обеспечения функционирования международной системы eTIR, содержится в главе 3.

2.1.2.6 *Безопасность*

2.1.2.6.1 *Элементы безопасности на основе Конвенции МДП*

2.1.2.6.2 *Контролируемый доступ (приложение 9, часть II)*

Контролируемый доступ остается одним из основных принципов системы МДП. МБДМДП будет служить в полной мере для обеспечения пользования системой МДП только уполномоченными держателями.

2.1.2.6.3 *Элементы защиты данных*

Элементы данных, касающиеся безопасности цепи поставок, содержатся в главе 3.

2.1.2.6.4 *Безопасность международной системы eTIR*

Безопасность международной системы eTIR обеспечивается за счет методов защиты, применимых к системам, взаимодействующим через Интернет. Все сообщения закодированы, и доступ к ним ограничен уполномоченными пользователями. Эта система функционирует круглосуточно и ежедневно.

2.1.2.7 *Сопроводительный документ/заверенный протокол*

Вся информация о перевозке МДП содержится в сопроводительном документе, выданном таможенной места отправления. При необходимости этот документ учитывает также ситуацию, возникающую в случае аварий и инцидентов, и заменяет собой заверенный протокол.

2.1.2.8 *Запасные варианты*

Если таможи или гарантийная цепь не в состоянии использовать стандартные коммуникационные связи между их системами и международной системой eTIR (веб-сервисы), безопасный обмен информацией будет осуществляться через веб-сайт eTIR (см. пункт 2.1.3.2.3). Если электронная система или коммуникационные каналы таможен не функционируют, они воспользуются сопроводительным документом для получения или предоставления требуемой информации.

Подробные запасные варианты для отдельных вариантов использования содержатся в главе 2.3.

2.1.3 **Результаты**

2.1.3.1 *Результаты на национальном уровне*

2.1.3.1.1 *Управление данными на национальном уровне*

Национальные компьютерные системы стран обрабатывают в электронном виде данные, поступающие из международной системы eTIR и в эту систему. Национальные прикладные технологии сосредоточены главным образом на процессах получения и проверки достоверности электронной декларации, а также управления операциями МДП.

2.1.3.1.2 *Устройства сопряжения с международной системой eTIR*

Национальные компьютерные системы связываются с международной системой eTIR с использованием предварительно определенного набора стандартных сообщений и технологии.

2.1.3.1.3 *Руководства по пользованию и обучение*

Таможенные администрации предоставляют своим сотрудникам таможи необходимую документацию и возможности для обучения в целях обеспечения

надлежащего использования национальных частей международной системы eTIR. Они могут также предоставлять документацию держателям.

2.1.3.2 Результаты на международном уровне

2.1.3.2.1 Центральная база данных

Центральная платформа основана на центральной системе баз данных, где хранится информация и содержатся функциональные правила, обеспечивающие функционирование международной системы eTIR.

Базы данных содержат информацию о гарантиях и их покрытии и увязывают выданные гарантии с держателем. Кроме того, в них содержатся все данные о перевозках МДП с их увязкой с информацией о гарантиях.

2.1.3.2.2 Веб-сервисы

Веб-сервисы, созданные на основе центральной платформы, позволяют уполномоченным компьютерным системам безопасно взаимодействовать с международной системой eTIR. Веб-сервисы обеспечивают в стандартном формате функции, позволяющие направлять запросы и обновлять центральную базу данных, а также централизованно представлять предварительную информацию о грузе.

2.1.3.2.3 Веб-сайт eTIR

Веб-сайт eTIR, доступ к которому обеспечен на международном уровне, является альтернативным надежным средством связи с международной системой eTIR. Он обладает такими же функциональными возможностями, что и веб-сервисы (за исключением централизованного механизма декларирования).

2.1.3.2.4 Определения стандартных сообщений

Все сообщения, направляемые в международную систему eTIR или получаемые из этой системы, определены и перечислены в главе 3.

2.1.3.2.5 Техническая документация

Техническая документация обеспечит таможенным органам и гарантийной цепи возможности для разработки специальных прикладных систем, подключенных к международной системе eTIR.

2.1.3.2.6 Руководства по пользованию и обучение инструкторов

Руководства по пользованию и обучение инструкторов служат основой для разработки национальных руководств по пользованию и национальных учебных программ. В них содержится описание процедур, оптимальной практики, а также всех средств, имеющихся в международной системе eTIR.

2.1.3.2.7 Система поддержки пользователей

Система поддержки пользователей предназначена для таможенных органов и гарантийной цепи в целях оказания им помощи в создании международной системы eTIR.

2.1.3.2.8 Таможенная база данных

База данных, в которой хранится информация о всех таможнях, участвующих в международной системе eTIR.

2.1.3.2.9 База данных о странах

База данных, содержащая информацию о всех странах, задействованных в системе eTIR.

2.1.3.2.10 База данных для аутентификации

Для того чтобы технически ограничить доступ к международной системе eTIR только уполномоченными пользователями, применяется база данных с авторизованным входом. Эта база данных используется для обеспечения безопасности веб-услуг, а также веб-сайта (для запасных вариантов). Соответственно, она содержит идентификационные данные систем ИТ гарантийных цепей и пользователей, а также центральных таможенных систем и конкретных таможенных органов/сотрудников таможни. Кроме того, также будут включены идентификационные данные держателей, что позволит использовать централизованный механизм декларирования через веб-услуги.

2.1.3.3 Другие требуемые системы

2.1.3.3.1 Санкционированный доступ к базе данных

Для обеспечения предоставления гарантий только уполномоченным держателям международная система eTIR связана с МБДМДП.

2.1.3.4 Языки и наборы знаков

Международная система eTIR позволит преобразовывать всю закодированную информацию для обеспечения максимальной прозрачности. Для передачи и воспроизведения информации на всех языках в качестве набора знаков, используемых международной системой eTIR, применяется система Уникод.

Для текстовых данных должен использоваться язык страны, в которой вводится информация. Тем не менее иногда требуется и должен быть возможен перевод на другие языки.

2.2 Поэтапная реализация

Международная система eTIR, определенная в главе 2.1, подразделяется на две основные части: таможенное управление данными о гарантиях и обмен данными, что следует развивать одновременно для достижения максимальных выгод.

Полная компьютеризация процедуры МДП зависит от завершения работы по созданию обоих модулей компьютеризации всеми задействованными сторонами. Прежде чем все Договаривающиеся стороны Конвенции будут обмениваться электронной информацией, потребуются переходные этапы. С учетом широкого географического охвата Конвенции МДП и различных уровней технологического развития участвующих стран продолжительность переходного периода может отличаться в зависимости от той или иной страны.

2.2.1 Модуль таможенного управления данными о гарантиях

Модуль таможенного управления данными о гарантиях, описание которого приводится в главе 2.1.2.2, позволяет гарантийной цепи электронным способом регистрировать в международной системе eTIR все гарантии, предоставленные держателям. Кроме того, он дает возможность таможенным органам проверять действительность гарантии в процессе перевозки МДП, причем до начала каждой операции МДП.

Введение процедуры таможенного управления данными о гарантиях в международную систему eTIR повысит безопасность системы МДП, так как это позволит в любое время получить доступ к информации о действительности гарантий. Кроме того, посредством увязывания процесса информирования о ста-

тусе гарантии с МБДМДП можно в еще большей степени повысить безопасность системы, поскольку таким образом неуполномоченные держатели не будут допущены к выполнению перевозок МДП. Из этого логически следует, что попытки фальсифицировать книжку МДП будут в значительной степени затруднены.

Основным элементом модуля таможенного управления данными о гарантиях является регистрация гарантии гарантийной цепью. Под этим подразумеваются разработка международной системы eTIR со всеми соответствующими функциональными особенностями, а также разработка либо модификация средства передачи гарантийной цепи данных о гарантии в международную систему eTIR в режиме реального времени.

2.2.2 Модуль обмена данными

Второй модуль проекта eTIR сосредоточен на разработке механизма обмена информацией о перевозках МДП и операциях МДП в увязке с информацией о гарантиях, предоставляемой гарантийной цепью.

Ввиду того что не все таможи незамедлительно получают доступ к международной системе eTIR, использование нынешней бумажной книжки МДП продолжится и будет по-прежнему обязательно. Тем не менее все совместимые с системой eTIR таможи уже смогут пользоваться центральной системой хранения информации о перевозках МДП/операциях МДП и обновлять ее.

По-видимому, можно приступить к реализации одного или нескольких экспериментальных проектов, связанных с обменом данными между Договаривающимися сторонами, в соответствии с мандатом, предоставленным Рабочей группой WP.30 (TRANS/ WP.30/212, пункт 21).

2.2.3 Упразднение нынешней книжки МДП: географический охват

Для того чтобы полностью отказаться от нынешней бумажной книжки МДП, все стороны, участвующие в перевозке МДП, должны быть способны в безопасных условиях обмениваться электронной информацией о перевозке МДП, операциях МДП и гарантии. Для обеспечения плавного перехода к полностью компьютеризованной системе МДП использование нынешней бумажной книжки МДП будет прекращено на маршрутах, где все таможи будут подсоединены к международной системе eTIR.

В результате этого для тех перевозок МДП, для которых книжка МДП больше не потребуется, полная реализация второй стадии проекта eTIR будет обязательной для всех задействованных таможен. Вопросы, связанные с изменением маршрутов, рассматриваются в главах, касающихся анализа и проектирования.

2.2.4 Параллельные проекты

2.2.4.1 Механизмы декларирования

Параллельно с созданием и внедрением международной системы eTIR (включая веб-услуги для представления предварительной информации о грузе/деклараций) необходимо будет также разработать национальные и международные электронные механизмы декларирования с использованием руководящих принципов, изложенных в настоящем эталонном образце.

2.2.5 График

Подпроекты eTIR подразумевают использование разработок на уровне государственного и частного секторов. Кроме того, разработки в государственном секторе будут носить международный и национальный характер¹.

Приводимый ниже график не предусматривает никаких временных рамок; он призван лишь проиллюстрировать взаимозависимости между различными проектами на разных стадиях разработки. Работа над реализацией проектов Договаривающимися сторонами на национальном уровне безусловно не будет осуществляться одновременно. Поэтому в предлагаемом ниже графике учитываются три разных срока, охватывающие возможности разработки странами их проектов в собственном темпе.

Таблица 2.1

График поэтапного внедрения

Подпроекты	Этапы ²
<i>Проект eTIR</i>	
Государственный сектор на международном уровне	I E C T
Государственный сектор на национальном уровне	
Договаривающаяся сторона 1	E C T
Договаривающаяся сторона 2	E C T
Договаривающаяся сторона 3	E C T
Частный сектор ^{3, 4}	E C T
<i>Параллельные проекты</i>	
Национальный механизм декларирования	
Договаривающаяся сторона 1	E C T
Договаривающаяся сторона 2	E C T
Договаривающаяся сторона 3	E C T

¹ Это может касаться и разработок в частном секторе, однако данный проект не преследует цели рекомендовать частному сектору, каким образом необходимо разрабатывать или обновлять их системы, чтобы отвечать потребностям проекта eTIR.

² Буквы в графах отражают различные стадии, указанные в таблице 0.1 эталонного образца (I: начальный этап, E: исследование, C: построение, T: внедрение). Этапы, выделенные курсивом, осуществляются на национальном уровне или на уровне частного сектора. Этапы, выделенные жирным шрифтом, необходимо завершить до достижения соответствующего рубежа (указывается вертикальными линиями).

³ Для успешной реализации этого проекта необходимо обеспечить четкое функционирование механизмов частно-государственного партнерства.

⁴ МСАТ подчеркнул, что эта часть процесса компьютеризации уже в значительной степени завершена.

<i>Подпроекты</i>	<i>Этапы²</i>			
Частный сектор ¹	Е	С	Т	
Поэтапный переход от бумажных документов к электронным документам	1	2	3	4

2.2.5.1 Поэтапный переход от бумажных документов к электронным документам

Переход от бумажной книжки МДП к системе eTIR будет происходить постепенно путем завершения и реализации проектов на национальном и международном уровнях. В указанном выше графике выделены четыре основных этапа:

1: До создания международной системы eTIR, обеспечивающей обмен информацией между гарантийной цепью и международной системой eTIR, а также позволяющей странам обмениваться данными, бумажная книжка МДП и существующие системы на уровне частного или государственного сектора останутся единственным возможным инструментом для управления процедурой МДП.

2: После того как будет внедрена международная система eTIR и гарантийная цепь будет взаимодействовать с этой системой в целях предоставления информации о гарантиях, страны начнут подсоединяться к международной системе eTIR, с тем чтобы проверять действительность гарантий, представляемых держателями.

3: Когда будет обеспечена компьютеризация во всех Договаривающихся сторонах, расположенных вдоль того или иного конкретного маршрута (создание модулей управления гарантией и обмена данными, а также механизмов декларирования), исчезнет необходимость использования для перевозок МДП на этом маршруте нынешней бумажной книжки МДП. На этом этапе для некоторых перевозок МДП будут по-прежнему использоваться бумажные книжки МДП, в то время как другие перевозки будут осуществляться с применением системы eTIR.

4: Когда все Договаривающиеся стороны Конвенции МДП завершат работу по созданию обоих модулей, а также соответствующих механизмов декларирования, нынешняя книжка МДП будет полностью упразднена.

2.3 Анализ вариантов использования

При подготовке анализа вариантов использования учитывалось указание WP.30 о том, что проект eTIR следует разрабатывать на основе создания международной централизованной базы данных в целях облегчения безопасного обмена данными между национальными таможенными системами и что после предоставления гарантийной цепью гарантии держателю ответственность за управление данными о гарантиях должны нести таможенные органы (ECE/TRANS/WP.30/226, пункт 41).

¹ Предполагается, что частный сектор обеспечит механизмы декларирования, например для уполномоченных держателей, подающих декларации в другой стране, помимо их страны регистрации.

2.3.1 Вариант использования таможенного управления данными о гарантиях

В соответствии с принципом таможенного управления данными о гарантиях гарантийная цепь должна обновлять гарантии непосредственно в международной системе eTIR сразу же после их предоставления держателям.

2.3.1.1 Диаграмма варианта использования таможенного управления данными о гарантиях

Рис. 2.2

Диаграмма варианта использования таможенного управления данными о гарантиях

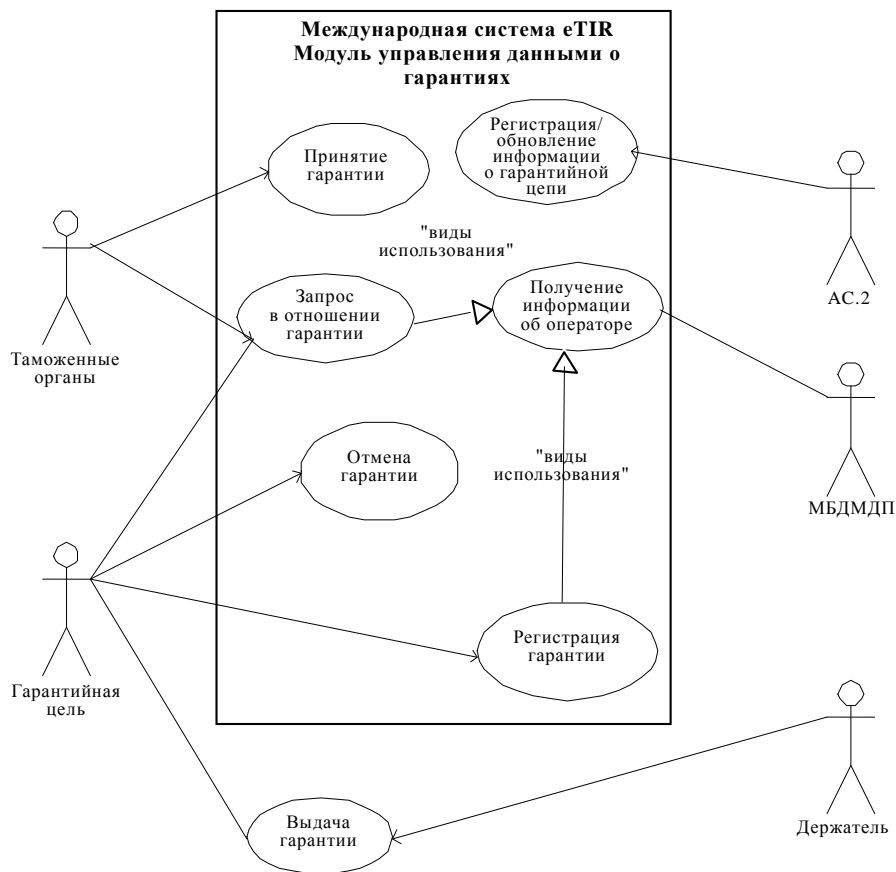

2.3.1.2 Диаграмма статусов гарантии

Статус гарантии, зарегистрированных в международной системе eTIR, должен обновляться на протяжении всей перевозки МДП. В приводимой ниже диаграмме статусов гарантии указаны различные статусы, а также их переходные состояния.

Статус гарантии может быть следующим:

- выдана;
- используется;
- предлагается отменить;
- отменена;
- завершена во всех странах.

Рис. 2.3
Диаграмма статусов гарантии

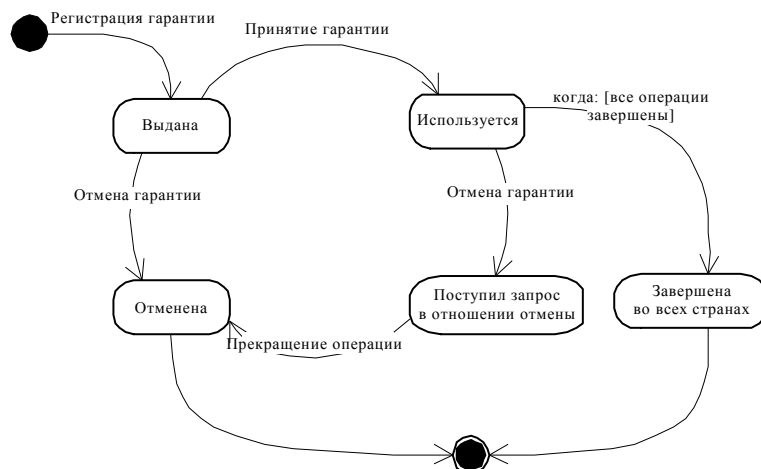

2.3.1.3 Описание варианта использования процедуры регистрации гарантийной цепи

Таблица 2.2

Описание варианта использования процедуры регистрации/обновления информации о гарантийной цепи

Название	Вариант использования процедуры регистрации/обновления информации о гарантийной цепи
Описание	Как только гарантийная цепь была уполномочена, она регистрируется в международной системе eTIR.
Участники	АС.2
Цели осуществления	Только уполномоченные гарантийные цепи могут регистрировать гарантии в международной системе eTIR.
Предварительные условия	–
Постусловия	–
Сценарий	<p>Регистрация</p> <p>АС.2 уполномочивает международную организацию управлять гарантийной цепью в соответствии со статьей 6.2-бис Конвенции МДП. Он регистрирует гарантийную цепь в международной системе eTIR и вносит информацию о виде гарантий, которые ему разрешено регистрировать (включая географический охват своих гарантий). Он также предоставляет гарантийной цепи необходимую информацию по вопросам безопасности в целях обеспечения его доступа к системе.</p>
Альтернативный сценарий	–

<i>Название</i>	<i>Вариант использования процедуры регистрации/обновления информации о гарантийной цепи</i>
Специальные требования	–
Точки расширения	–
Охватываемые требования	–

2.3.1.4 *Диаграмма деятельности в случае регистрации/обновления информации о гарантийной цепи*

Рис. 2.4

Диаграмма деятельности в случае регистрации/обновления информации о гарантийной цепи

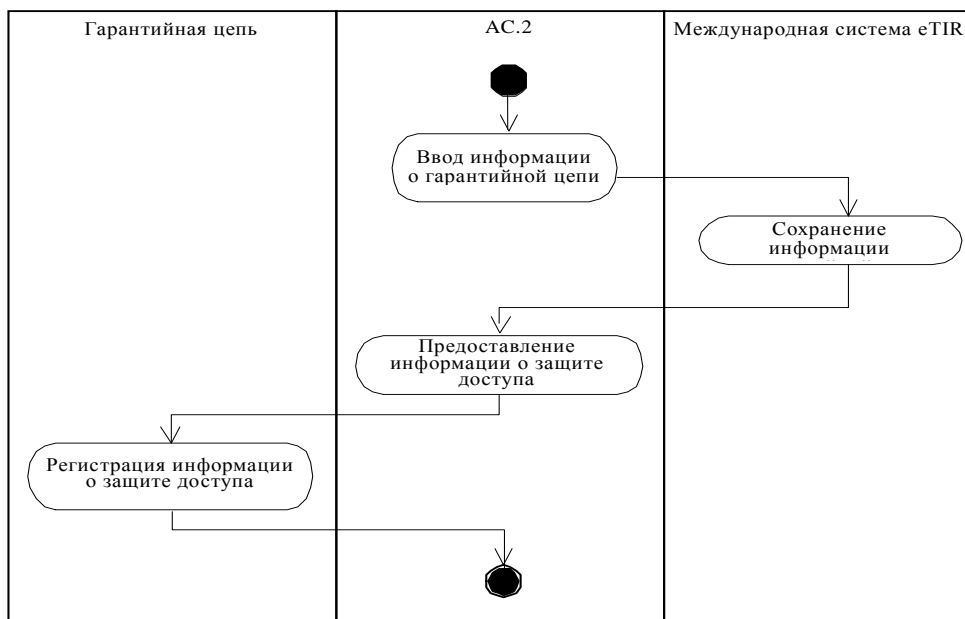

2.3.1.5 Описание варианта использования процедуры регистрации гарантии

Таблица 2.3

Описание варианта использования процедуры регистрации гарантии

<i>Название</i>	<i>Вариант использования процедуры регистрации гарантии</i>
Описание	Гарантийная цепь регистрирует каждую гарантию, выданную держателю, в международной системе eTIR посредством направления электронного сообщения.
Участники	Гарантийная цепь
Цели осуществления	Любая гарантия, выданная держателю, регистрируется в международной системе eTIR, прежде чем она может быть использована держателем в качестве сопроводительного документа для декларации.
Предварительные условия	Держатель, которому гарантийная цепь выдала гарантию, должен быть уполномочен и зарегистрирован в МБДМДП, и в международной системе eTIR не должно содержаться предшествующей регистрации гарантии.
Постусловия	Информация о гарантии хранится в международной системе eTIR с указанием статуса "выдана".
Сценарий	<p>Регистрация</p> <p>Гарантийная цепь выдает гарантию держателю и направляет безопасное электронное сообщение, содержащее всю информацию о гарантии, в международную систему eTIR. Международная система eTIR проверяет, не была ли эта гарантия уже зарегистрирована. Затем она получает информацию о держателе, включая ее нынешний статус. В случае если гарантия еще не была зарегистрирована и держатель уполномочен, система регистрирует гарантию и уведомляет гарантийную цепь о результатах регистрации гарантии. Если по какой-либо причине регистрация не удастся, гарантийная цепь информируется соответствующим образом.</p>
Альтернативный сценарий	<p>Запасной сценарий</p> <p>Если электронные сообщения не могут быть направлены в международную систему eTIR через веб-службу, следует использовать веб-сайт eTIR.</p>
Специальные требования	Гарантийная цепь не может обновлять информацию, которую она зарегистрировала в международной системе eTIR. Возможна только отмена гарантии.
Точки расширения	–
Охватываемые требования	–

2.3.1.6 Диаграмма деятельности в случае регистрации гарантии

Рис. 2.5

Диаграмма деятельности в случае регистрации гарантии

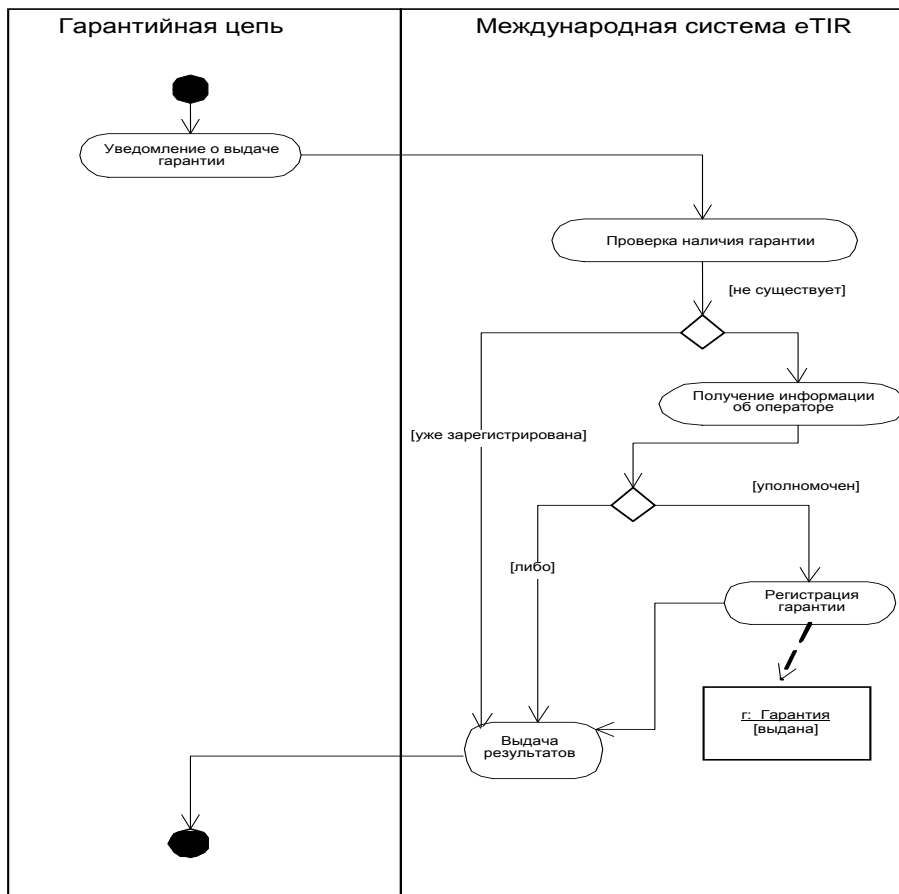

2.3.1.7 Описание варианта использования процедуры отмены гарантии

Таблица 2.4

Описание варианта использования процедуры отмены гарантии

<i>Название</i>	<i>Вариант использования процедуры отмены гарантии</i>
Описание	Гарантийная цепь отменяет гарантию, после того как она была выдана держателю, посредством направления электронного сообщения в международную систему eTIR.
Участники	Гарантийная цепь
Цели осуществления	–
Предварительные условия	Гарантия должна быть зарегистрирована и иметь статус "выдана". Гарантия может также иметь статус "используется".
Постусловия	Статус гарантии изменяется на "отменена", "поступил запрос в отношении отмены" или сохраняется в существующем виде.
Сценарий	<p>Отмена</p> <p>Гарантийная цепь направляет безопасное электронное сообщение в электронную международную систему eTIR с просьбой об отмене гарантии. Прежде всего международная система eTIR проверяет, была ли гарантия зарегистрирована. Затем в случае, если гарантия имеет статус "выдана", международная система eTIR изменяет статус гарантии на "отменена". Если гарантия имеет статус "используется", то ее статус изменяется на "поступил запрос об отмене".</p>
Альтернативный сценарий	<p>Запасной сценарий</p> <p>Если электронные сообщения не могут быть направлены в международную систему eTIR через веб-сервисы, следует использовать веб-сайт eTIR.</p>
Специальные требования	
Точки расширения	–
Охватываемые требования	–

2.3.1.8 Диаграмма деятельности в случае отмены гарантии

Рис. 2.6

Диаграмма деятельности в случае отмены гарантии

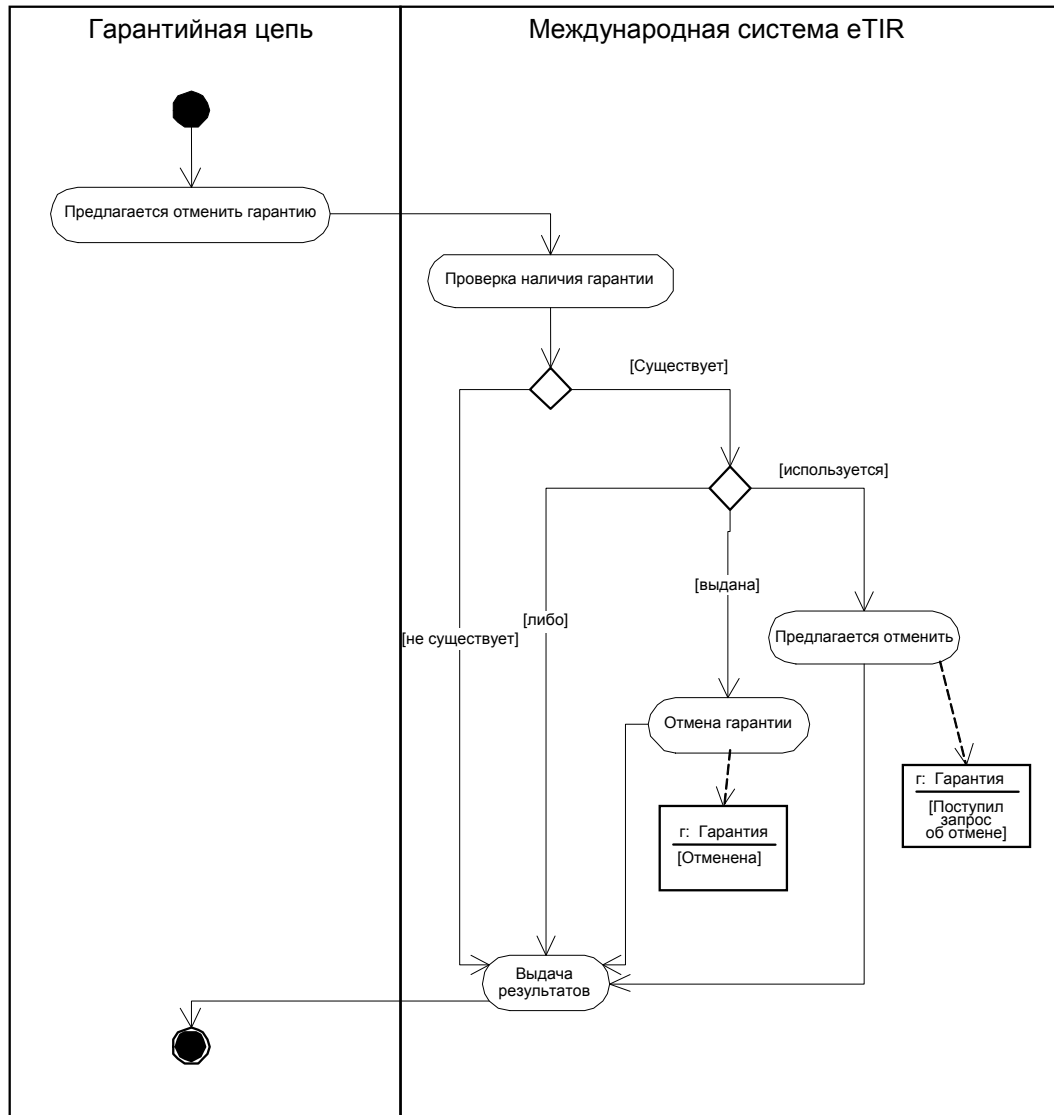

2.3.1.9 Описание варианта использования процедуры принятия гарантии

Таблица 2.5

Описание варианта использования процедуры принятия гарантии

<i>Название</i>	<i>Вариант использования процедуры принятия гарантии</i>
Описание	Таможенные органы уведомляют международную систему eTIR о принятии гарантии.
Участники	Таможенные органы
Цели осуществления	–
Предварительные условия	Гарантия должна быть зарегистрирована и иметь статус "выдана". Таможенные органы места отправления также должны получить декларацию МДП. Держатель должен быть зарегистрирован в базе данных и уполномочен.
Постусловия	Статус гарантии меняется на "используется" или сохраняется в существующем виде.
Сценарий	Принятие гарантии Таможенные органы направляют безопасное электронное сообщение в международную систему eTIR, информируя о принятии гарантии в отношении перевозки МДП.
Альтернативный сценарий	Запасной сценарий Если электронные сообщения не могут быть направлены в международную систему eTIR через веб-сервисы, следует использовать веб-сайт eTIR.
Специальные требования	–
Точки расширения	–
Охватываемые требования	–

2.3.1.10 Диаграмма деятельности в случае принятия гарантии

Рис. 2.7

Диаграмма деятельности в случае принятия гарантии

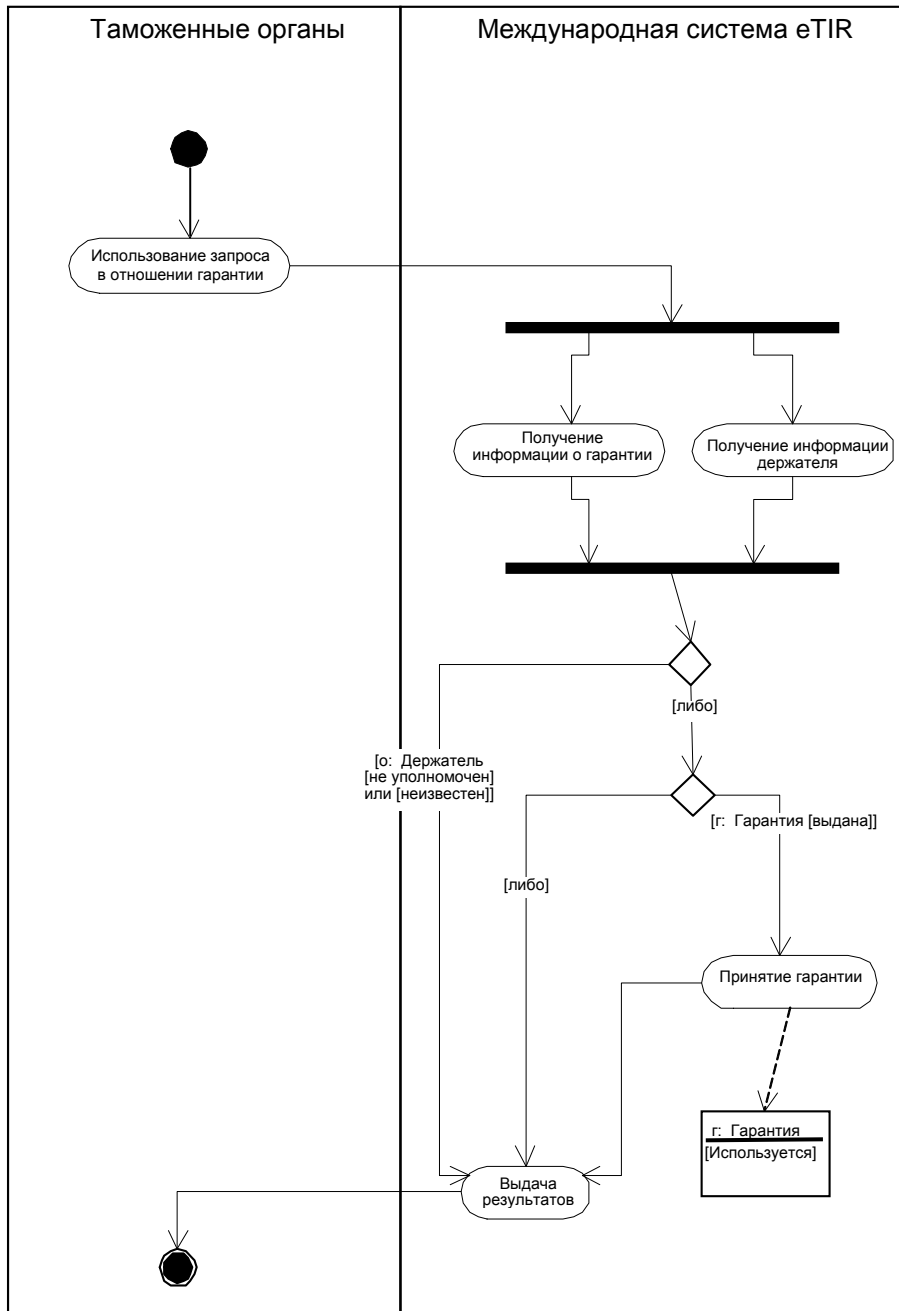

2.3.1.11 *Описание варианта использования процедуры получения информации о держателе*

Таблица 2.6

Описание варианта использования процедуры получения информации о держателе

<i>Название</i>	<i>Вариант использования процедуры получения информации о держателе</i>
Описание	Международная система eTIR направляет запрос в МБДМДП и получает данные о держателе.
Участники	МБДМДП
Цели осуществления	—
Предварительные условия	—
Постусловия	—
Сценарий	Международная система eTIR направляет запрос о держателе в МБДМДП. МБДМДП предоставляет данные об этом держателе или направляет сообщение с указанием того, что держатель неизвестен.
Альтернативный сценарий	Запасной сценарий Выдача информации о статусе держателя как "отсутствует".
Специальные требования	Данный вариант использования свойственен самой системе и применяется в следующих случаях: <ul style="list-style-type: none"> • Регистрация гарантии • Запрос в отношении гарантии • Принятие гарантии Статус держателя может быть: <ul style="list-style-type: none"> • "неизвестен" • "уполномочен" <ul style="list-style-type: none"> • Отзыв с даты x до даты y • Исключение с даты x до даты y в стране z • "не уполномочен" <ul style="list-style-type: none"> • Окончательный отзыв • Прекращение деятельности • "информация отсутствует"
Точки расширения	—
Охватываемые требования	—

2.3.1.12 *Диаграмма деятельности в случае получения информации о держателе*

Рис. 2.8

Диаграмма деятельности в случае получения информации о держателе2.3.1.13 *Описание варианта использования запроса в отношении гарантии*

Таблица 2.7

Описание варианта использования запроса в отношении гарантии

Название	Вариант использования запроса в отношении гарантии
Описание	Таможенные органы или гарантийная цепь запрашивают в международной системе eTIR информацию о выданных гарантиях.
Участники	Гарантийная цепь, таможенные органы
Цели осуществления	–
Предварительные условия	–
Постусловия	–
Сценарий	<p>Запрос в отношении гарантии</p> <p>Гарантийная цепь или таможенные органы направляют запрос в международную систему eTIR с использованием безопасных электронных средств связи. Международная система eTIR извлекает из базы данных всю информацию о гарантии и объединяет ее с данными о держателе (получение информации о держателе) и направляет всю информацию таможенным органам или гарантийной цепи. Если гарантия еще не зарегистрирована, то таможенные органы или гарантийная цепь информируются соответствующим образом.</p>

Название	Вариант использования запроса в отношении гарантии
Альтернативный сценарий	Запасной сценарий
Специальные требования	Таможенные органы и гарантийная цепь могут использовать веб-сайт eTIR. Гарантийная цепь может только запросить информацию о тех гарантиях, которые он выдал и которые были зарегистрированы международной системой eTIR. Международная система eTIR также предоставляет ему информацию о перевозках МДП, связанных с выданными им гарантиями.
Точки расширения	–
Охватываемые требования	–

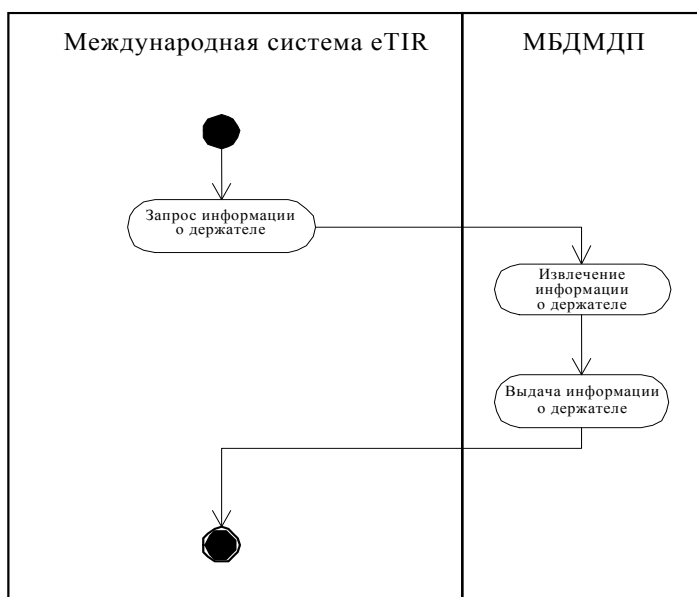
2.3.1.14 Диаграмма деятельности в случае запроса в отношении гарантии

Рис. 2.9

Диаграмма деятельности в случае запроса в отношении гарантии

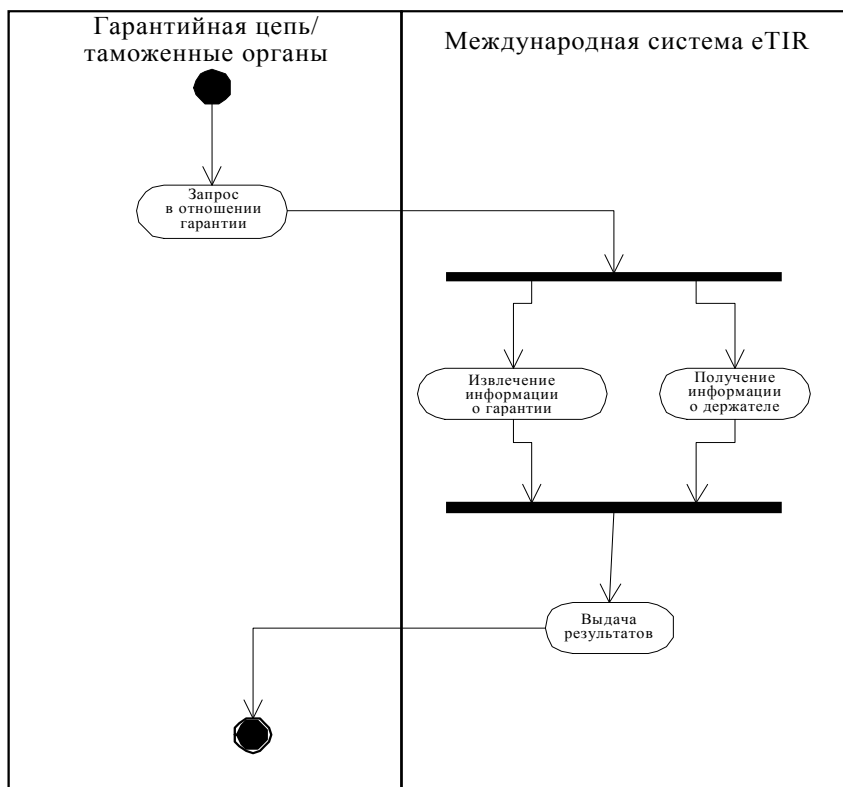

2.3.2 Вариант использования обмена данными

2.3.2.1 Диаграмма варианта использования обмена данными

Рис. 2.10

Диаграмма варианта использования обмена данными¹

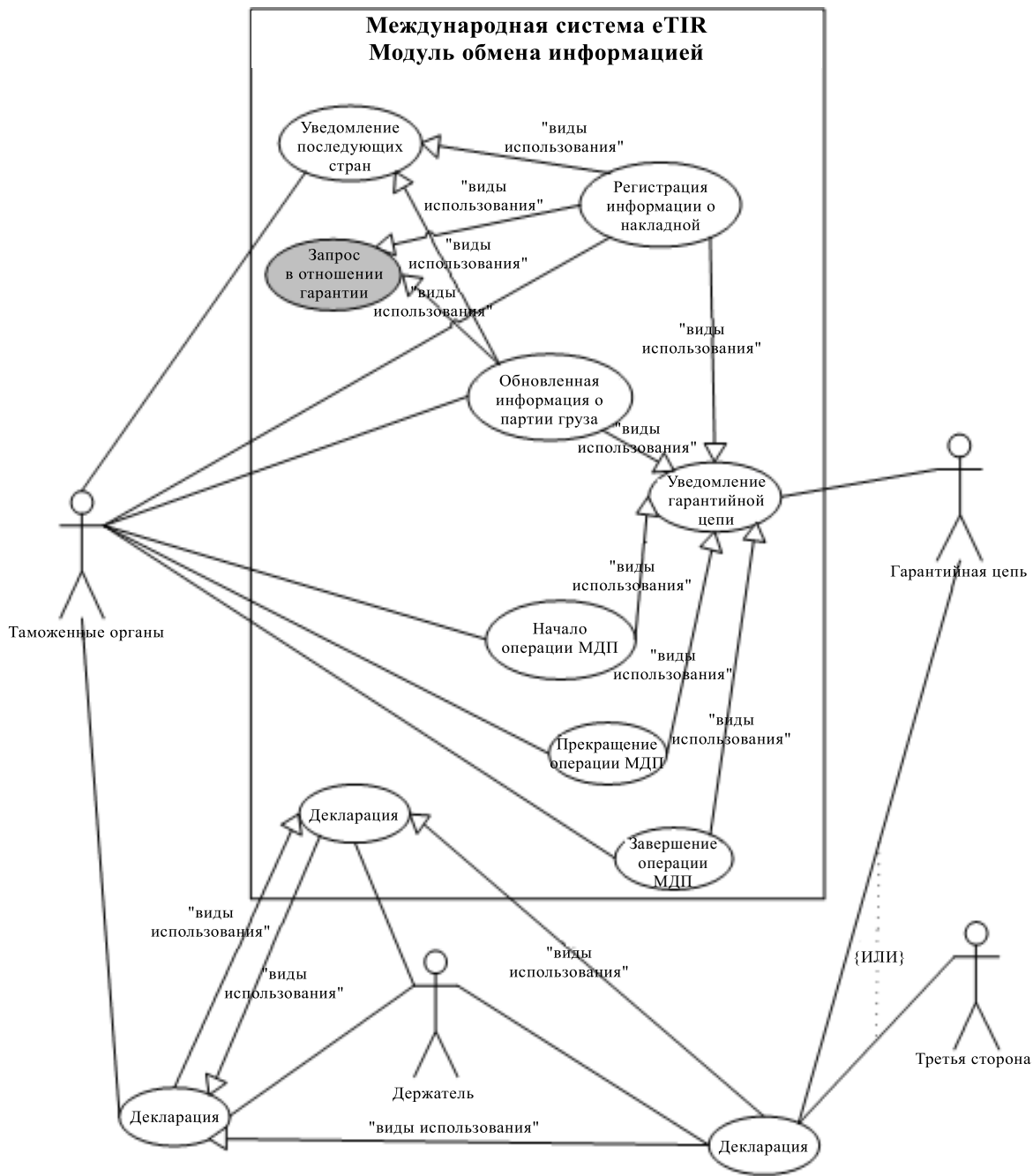

¹ Варианты использования, указанные на сером фоне, определены в главе 2.3.1.

2.3.2.2 *Описание варианта использования процедуры регистрации информации о партии груза*

Таблица 2.8

Описание варианта использования процедуры регистрации информации о партии груза

<i>Название</i>	<i>Вариант использования процедуры регистрации информации о партии груза</i>
Описание	Информация о партии груза хранится в централизованном порядке.
Участники	Таможенные органы
Цели осуществления	
Предварительные условия	Гарантия должна быть принята (статус "используется"). Держатель должен быть уполномочен и на данный момент не должен быть исключен ни в одной стране вдоль маршрута. Декларация была принята таможенными органами.
Постусловия	–
Сценарий	Первая таможня места отправления направит все данные, содержащиеся в электронной декларации, вместе с информацией о наложенных печатях и пломбах в международную систему eTIR после принятия декларации и опломбирования грузовой единицы. Международная система eTIR предоставляет эту информацию всем последовательным странам, указанным в маршруте, и гарантийной цепи. Таможенные органы предоставят держателю сопроводительный бумажный документ.
Альтернативный сценарий	Запасной сценарий В случае если передать информацию в международную систему eTIR не удастся, таможенные органы тем не менее разрешают держателю начать перевозку МДП. Таможенные органы передадут электронные данные в международную систему eTIR при первой же возможности или через веб-сайт eTIR. В то же время другие таможенные органы будут получать требуемую информацию из сопроводительного документа.
Специальные требования	
Точки расширения	–
Охватываемые требования	–

2.3.2.3 Диаграмма деятельности в случае регистрации информации о партии груза

Рис. 2.11

Диаграмма деятельности в случае регистрации информации о партии груза

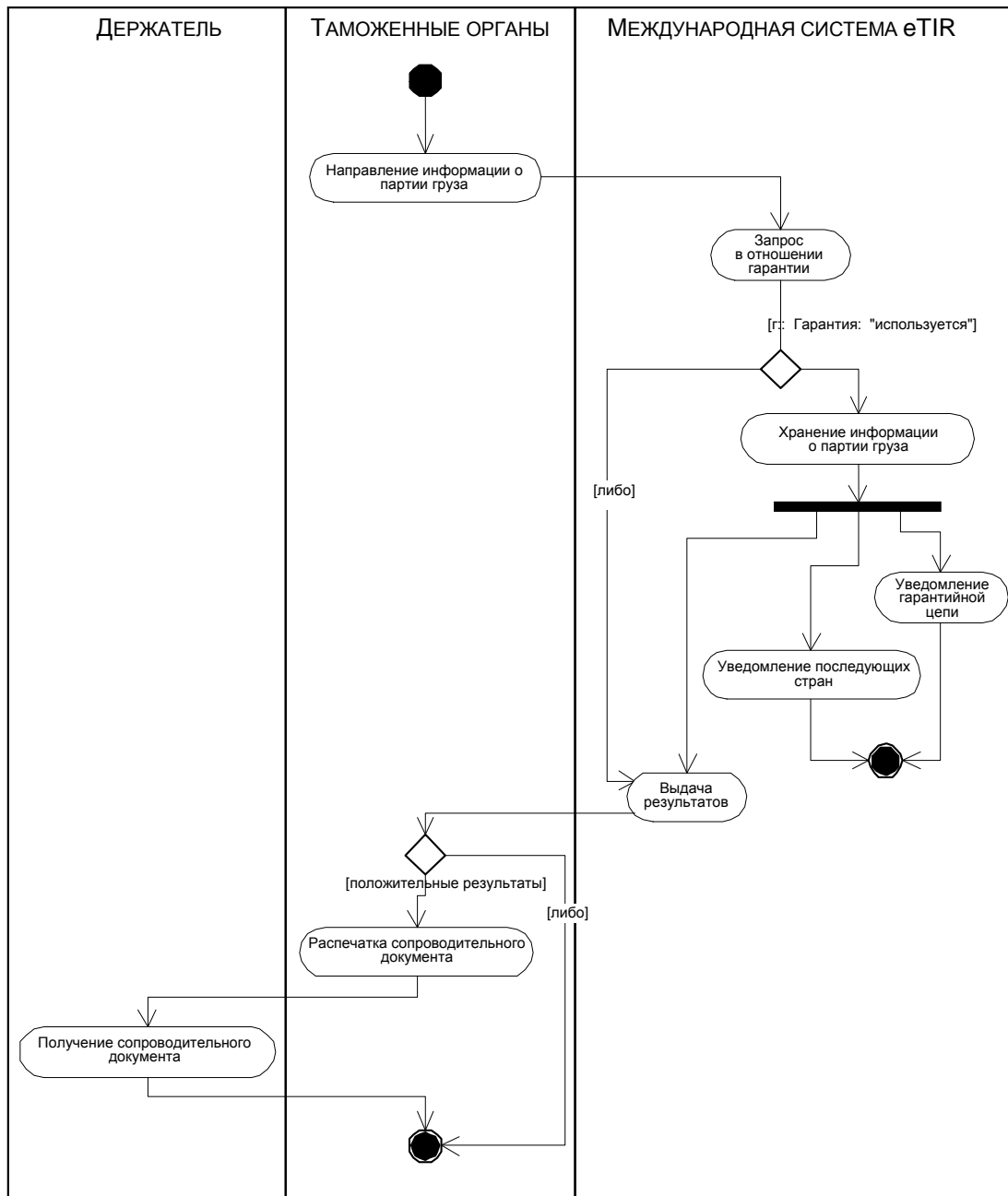

2.3.2.4 *Описание варианта использования процедуры обновления информации о партии груза*

Таблица 2.9

Описание варианта использования процедуры обновления информации о партии груза

<i>Название</i>	<i>Вариант использования процедуры обновления информации о партии груза</i>
Описание	Информация, связанная с декларацией, обновляется по окончании последующей погрузки или частичной выгрузки, после предъявления грузового автомобиля и/или груза для проверки, после изменения маршрута или смены транспортного средства.
Участники	Таможенные органы, держатель
Цели осуществления	
Предварительные условия	Декларация с обновленной информацией была принята таможенными органами. Держатель должен быть уполномочен и на данный момент не должен быть исключен ни в одной стране вдоль маршрута.
Постусловия	–
Сценарий	<p>Промежуточные пункты погрузки</p> <p>Промежуточная таможня места отправления направит в международную систему eTIR все данные, содержащиеся в декларации, вместе с информацией о новых печатях и пломбах после принятия декларации и повторного опломбирования транспортного средства или контейнера. Международная система eTIR предоставляет эту обновленную информацию всем последующим странам, указанным в маршруте, и гарантийной цепи.</p>
Альтернативный сценарий	<p>Промежуточные пункты разгрузки</p> <p>После направления сообщения о прекращении операции и выгрузки соответствующих грузов промежуточная таможня места назначения передаст информацию о новых наложенных печатях и пломбах. Международная система eTIR направляет обновленную информацию всем последующим странам, указанным в маршруте, и гарантийной цепи. Таможенные органы предоставляют держателю обновленный сопроводительный бумажный документ.</p> <p>Таможенные проверки</p> <p>После снятия пломб с транспортного средства или контейнера, проведения необходимых проверок и повторного опломбирования транспортного средства или контейнера таможенные органы направляют в международную систему eTIR информацию о новых наложенных пломбах. Международная система eTIR предоставляет эту обновленную информацию всем последующим странам, указанным в маршруте, и гарантийной цепи.</p>

<i>Название</i>	<i>Вариант использования процедуры обновления информации о партии груза</i>
	Таможенные органы передают держателю обновленный сопроводительный бумажный документ.
	<p>Изменение маршрута</p> <p>Получив от держателя информацию об изменении маршрута перевозки, таможенные органы направляют в международную систему eTIR сообщение с указанием нового маршрута. Международная система eTIR предоставляет эту обновленную информацию всем последующим странам, указанным в маршруте, и гарантийной цепи. Она информирует также страны, исключенные из маршрута, о том, что перевозка МДП не будет осуществляться транзитом по их территории. Таможенные органы предоставляют держателю обновленный сопроводительный бумажный документ.</p>
	<p>Смена транспортных средств</p> <p>Получив от держателя информацию о том, что будет использоваться новое транспортное средство (обычно тягач), таможенные органы направляют в международную систему eTIR информацию о новом транспортном средстве. Международная система eTIR предоставляет эту обновленную информацию всем последующим странам, указанным в маршруте, и гарантийной цепи.</p>
	<p>Запасной сценарий</p> <p>В случае если передать информацию в международную систему eTIR не удастся, таможенные органы тем не менее разрешают держателю продолжать перевозку МДП. Таможенные органы передадут электронные данные в международную систему eTIR при первой же возможности или через веб-сайт eTIR. В то же время другие таможенные органы будут получать требуемую информацию из сопроводительного документа.</p>
Специальные требования	
Точки расширения	—
Охватываемые требования	—

2.3.2.5 *Диаграмма деятельности в случае обновления информации о партии груза*

Рис. 2.12

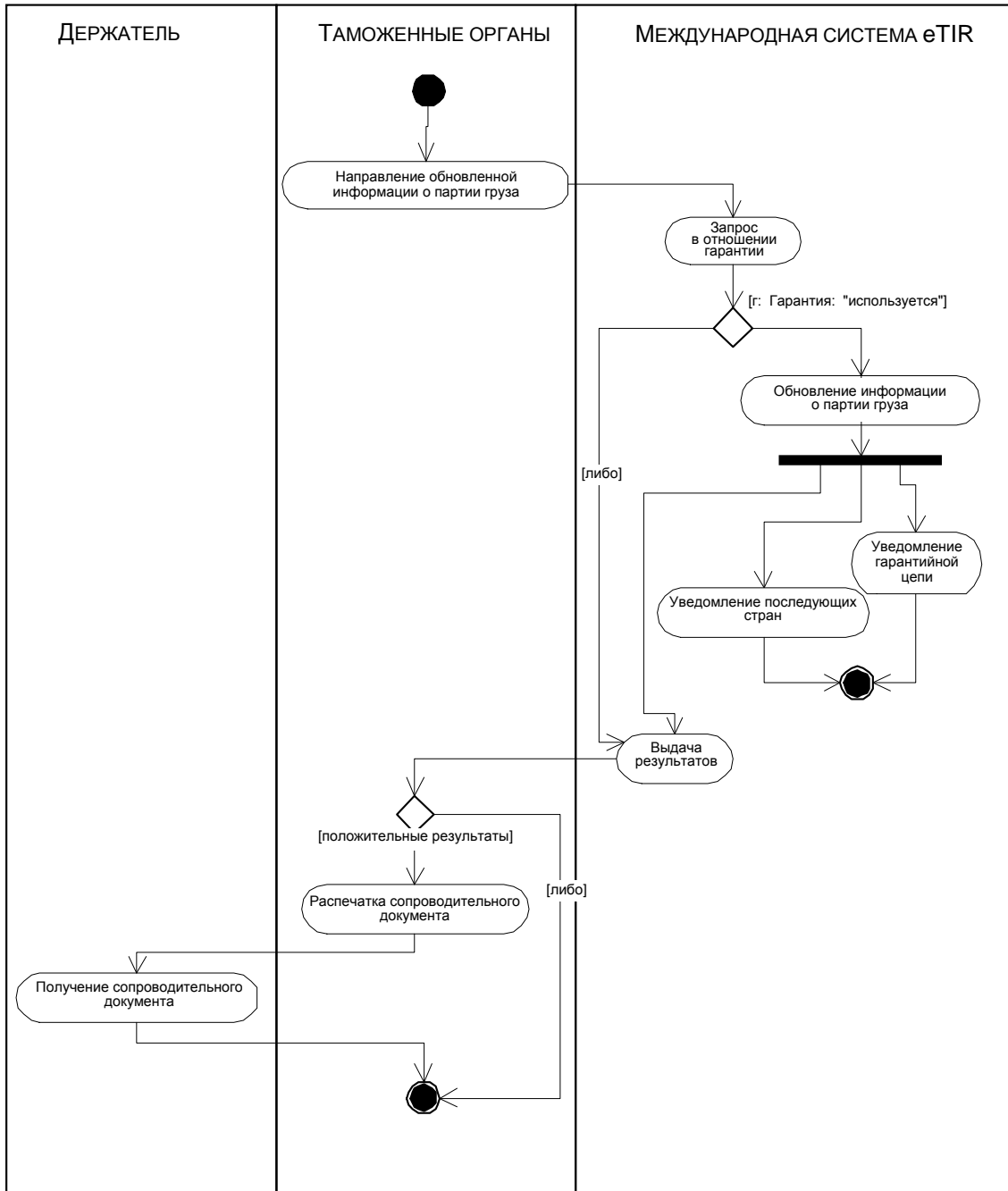
Диаграмма деятельности в случае обновления информации о партии груза

2.3.2.6 Описание варианта использования процедуры начала операции МДП

Таблица 2.10

Описание варианта использования процедуры начала операции МДП

<i>Название</i>	<i>Вариант использования процедуры начала операции МДП</i>
Описание	Таможенные органы передают в международную систему eTIR информацию о начале операции МДП.
Участники	Таможенные органы
Цели осуществления	–
Предварительные условия	Обеспечение действительности гарантии и выдача разрешения держателю.
Постусловия	–
Сценарий	Таможенные органы направляют в международную систему eTIR сообщение с уведомлением о начале операции МДП. Если держатель уполномочен и гарантия имеет статус "используется", система eTIR сохраняет эту информацию и уведомляет гарантийную цепь о начале операции МДП.
Альтернативный сценарий	Запасной сценарий Если обмен электронными сообщениями с международной системой eTIR невозможен, то информацию о начале операции следует предоставить в сопроводительном документе. Статус гарантии можно запросить на веб-сайте eTIR. Тем не менее таможенные органы передадут сообщение о начале операции позднее через веб-сайт eTIR.
Специальные требования	–
Точки расширения	–
Охватываемые требования	–

2.3.2.7 Диаграмма деятельности в случае начала операции МДП

Рис. 2.13

Диаграмма деятельности в случае начала операции МДП

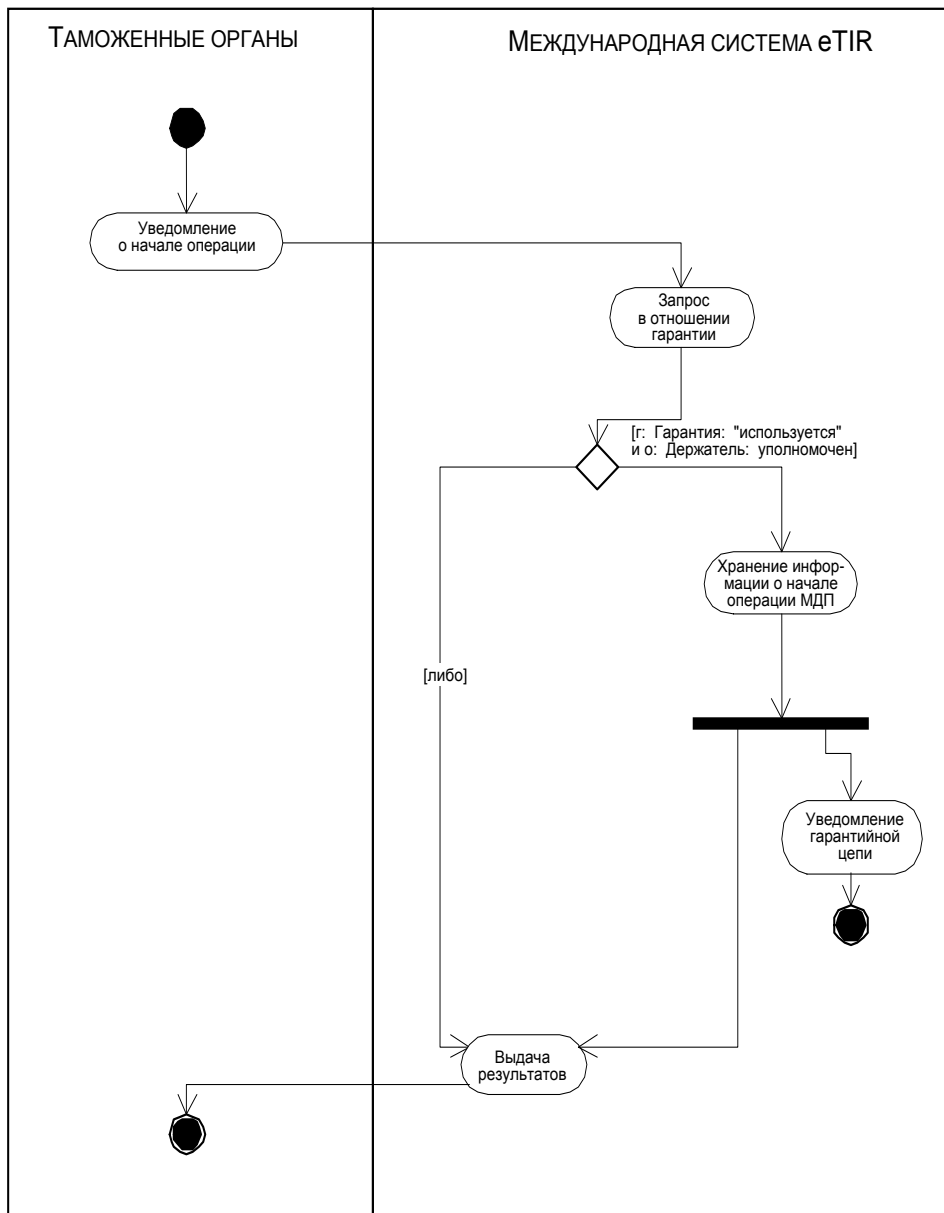

2.3.2.8 Описание варианта использования процедуры прекращения операции МДП

Таблица 2.11

Описание варианта использования процедуры прекращения операции МДП

<i>Название</i>	<i>Вариант использования процедуры начала операции МДП</i>
Описание	Таможенные органы передают в международную систему eTIR информацию о прекращении операции МДП.
Участники	Таможенные органы
Цели осуществления	—
Предварительные условия	—
Постусловия	—
Сценарий	Таможенные органы направляют в международную систему eTIR сообщение с уведомлением о прекращении операции МДП. Система eTIR сохраняет эту информацию, изменяет статус гарантии на "отменена" в случае, если гарантийная цепь направила запрос об отмене, и уведомляет гарантийную цепь о прекращении всех операций МДП, включая окончательное прекращение, предоставляя данные, требуемые в соответствии с приложением 10 к Конвенции МДП.
Альтернативный сценарий	Запасной сценарий Если обмен электронными сообщениями с международной системой eTIR невозможен, то информацию о прекращении операции следует предоставить в сопроводительном документе. Тем не менее таможенные органы передадут сообщение о прекращении операции позднее или через веб-сайт eTIR.
Специальные требования	Прекращение операции может быть произведено с оговорками.
Точки расширения	—
Охватываемые требования	—

2.3.2.9 *Диаграмма деятельности в случае прекращения операции МДП*

Рис. 2.14

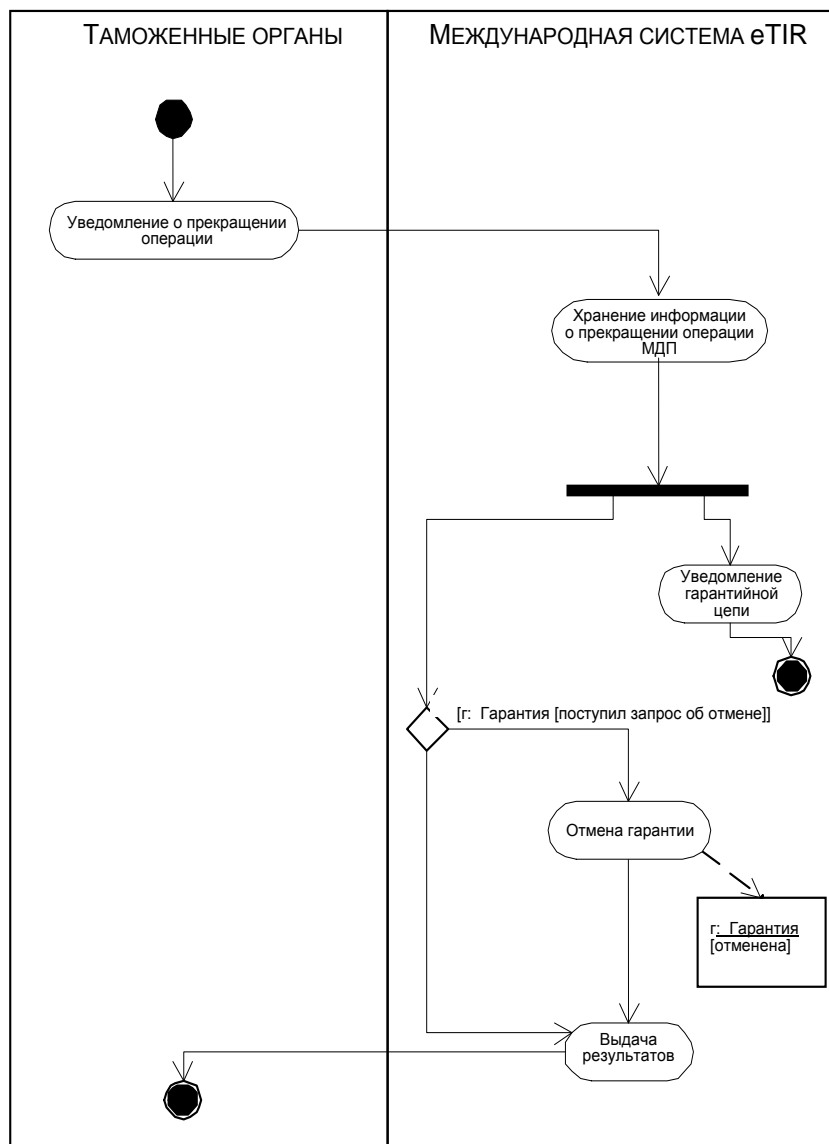
Диаграмма деятельности в случае прекращения операции МДП

2.3.2.10 Описание варианта использования процедуры завершения операции МДП

Таблица 2.12

Описание варианта использования процедуры завершения операции МДП

<i>Название</i>	<i>Вариант использования процедуры завершения операции МДП</i>
Описание	Таможенные органы передают в международную систему eTIR информацию о завершении операции МДП.
Участники	Таможенные органы
Цели осуществления	
Предварительные условия	–
Постусловия	–
Сценарий	Таможенные органы направляют в международную систему eTIR сообщение с уведомлением о завершении операции МДП. Международная система eTIR сохраняет эту информацию и уведомляет гарантийную цепь о завершении операций МДП, составляющих одну перевозку МДП. Когда все грузы доставлены в окончательное место назначения и все охватываемые гарантией операции МДП завершены, статус гарантии меняется на "завершена во всех странах".
Альтернативный сценарий	Запасной сценарий Если обмен электронными сообщениями с международной системой eTIR невозможен, то информацию можно передать позднее или через веб-сайт eTIR.
Специальные требования	–
Точки расширения	–
Охватываемые требования	–

2.3.2.11 Диаграмма деятельности в случае завершения операции МДП

Рис. 2.15

Диаграмма деятельности в случае завершения операции МДП

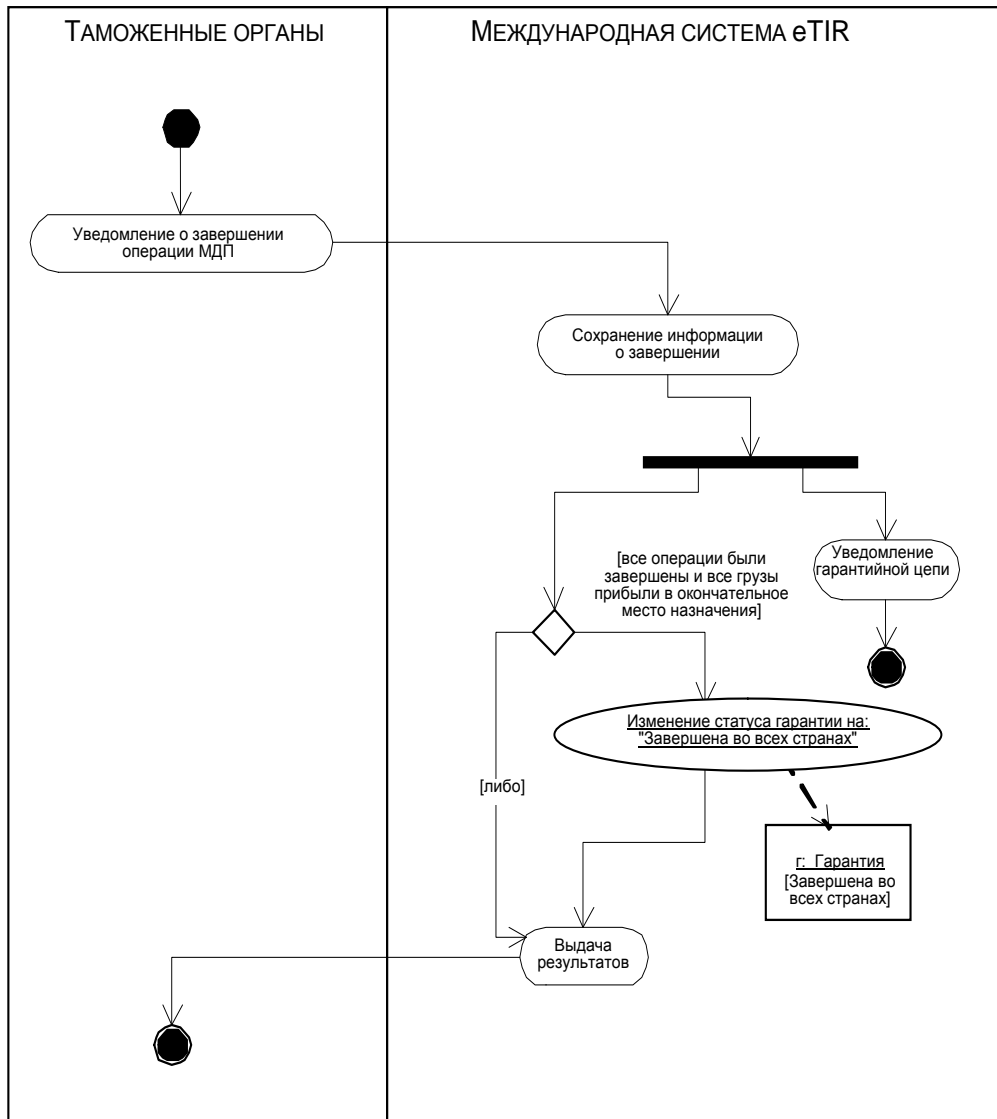

2.3.2.12 Описание варианта использования процедуры уведомления гарантийной цепи

Таблица 2.13

Описание варианта использования процедуры уведомления гарантийной цепи

Название	Вариант использования процедуры уведомления гарантийной цепи
Описание	Международная система eTIR уведомляет гарантийную цепь об изменениях в информации, связанной с выданной ею гарантией.
Участники	Гарантийная цепь
Цели осуществления	
Предварительные условия	—
Постусловия	—
Сценарий	Международная система eTIR уведомляет гарантийную цепь об изменениях в информации, связанной с выданной ею гарантией, посредством направления электронного сообщения.
Альтернативный сценарий	Запасной сценарий В случае если связаться с компьютерной системой гарантийной цепи не удастся, международная система eTIR будет продолжать попытки передать эту информацию. Система мониторинга выявит проблемы и инициирует незамедлительные надлежащие ответные действия.
Специальные требования	—
Точки расширения	—
Охватываемые требования	—

2.3.2.13 Диаграмма деятельности в случае уведомления гарантийной цепи

Рис. 2.16

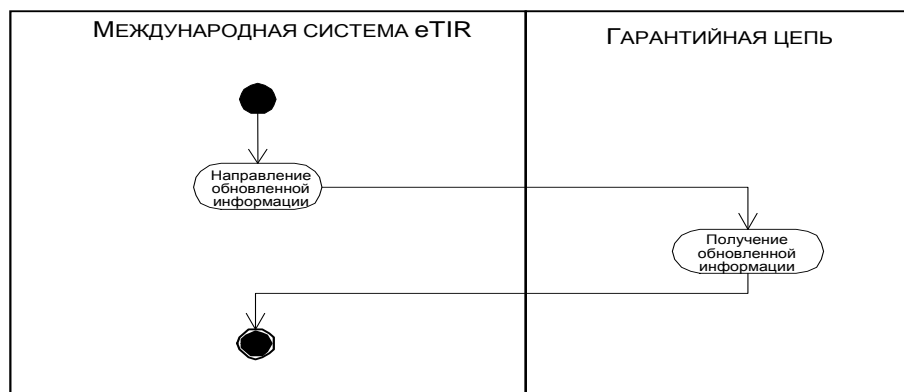
Диаграмма деятельности в случае уведомления гарантийной цепи

2.3.2.14 Описание варианта использования процедуры уведомления последующих стран

Таблица 2.14

Описание варианта использования процедуры уведомления последующих стран

Название	Вариант использования процедуры уведомления последующих стран
Описание	Международная система eTIR доводит до сведения таможенных органов информацию, связанную с партией груза, которая будет перевозиться по их территории.
Участники	Таможенные органы
Цели осуществления	
Предварительные условия	–
Постусловия	–
Сценарий	Международная система eTIR доводит до сведения таможенных органов информацию, связанную с грузами, которые будут перевозиться по их территории, посредством направления им электронных сообщений.
Альтернативный сценарий	Запасной сценарий В случае отсутствия связи с национальной системой международная система eTIR будет продолжать попытки передать эту информацию. Система мониторинга выявит проблемы и инициирует незамедлительные надлежащие ответные действия.
Специальные требования	–
Точки расширения	–
Охватываемые требования	–

2.3.2.15 Диаграмма деятельности в случае уведомления последующих стран

Рис. 2.17

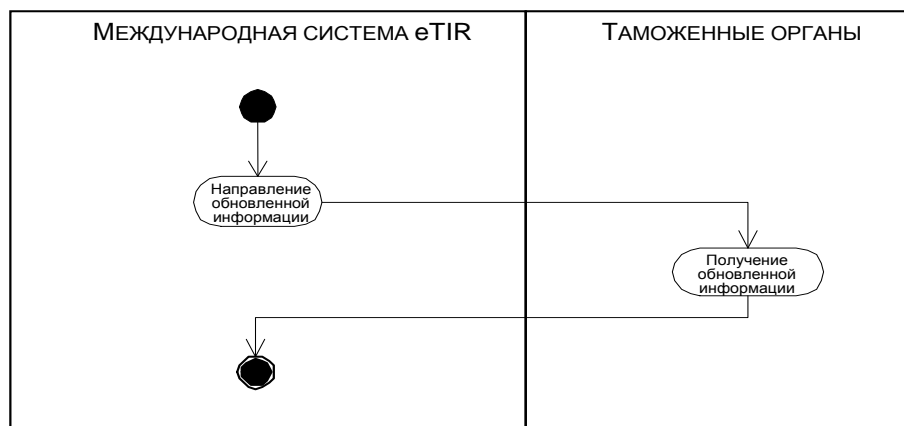
Диаграмма деятельности в случае уведомления последующих стран

2.3.2.16 Описание варианта использования предварительной информации о грузе

Таблица 2.15

Описание варианта использования предварительной информации о грузе

<i>Название</i>	<i>Вариант использования декларации</i>
Описание	Держатель направляет предварительную грузовую декларацию в международную систему eTIR либо напрямую, через механизм декларирования, предусмотренный таможенными органами страны своего постоянного местопребывания, либо через частный международный механизм декларирования, который затем направляет ее таможенным органам страны первой таможни места отправления.
Участники	Держатель, таможенные органы, частный поставщик международных услуг декларирования (например, гарантийная цепь)
Цели осуществления	
Предварительные условия	Держатель, таможенная система страны постоянного местопребывания держателя или частный поставщик международных услуг декларирования регистрируются в базе данных для аутентификации (см. 2.1.3.2.10)
Постусловия	—
Сценарий	—
Альтернативный сценарий	Запасной сценарий При отсутствии возможности направления декларации с использованием веб-услуг держатель может использовать другие имеющиеся механизмы декларирования
Специальные требования	—
Точки расширения	—
Охватываемые требования	—

2.3.2.17 *Диаграмма деятельности в случае использования предварительной информации о грузе*

Рис. 2.18

Диаграмма деятельности в случае использования предварительной информации о грузе

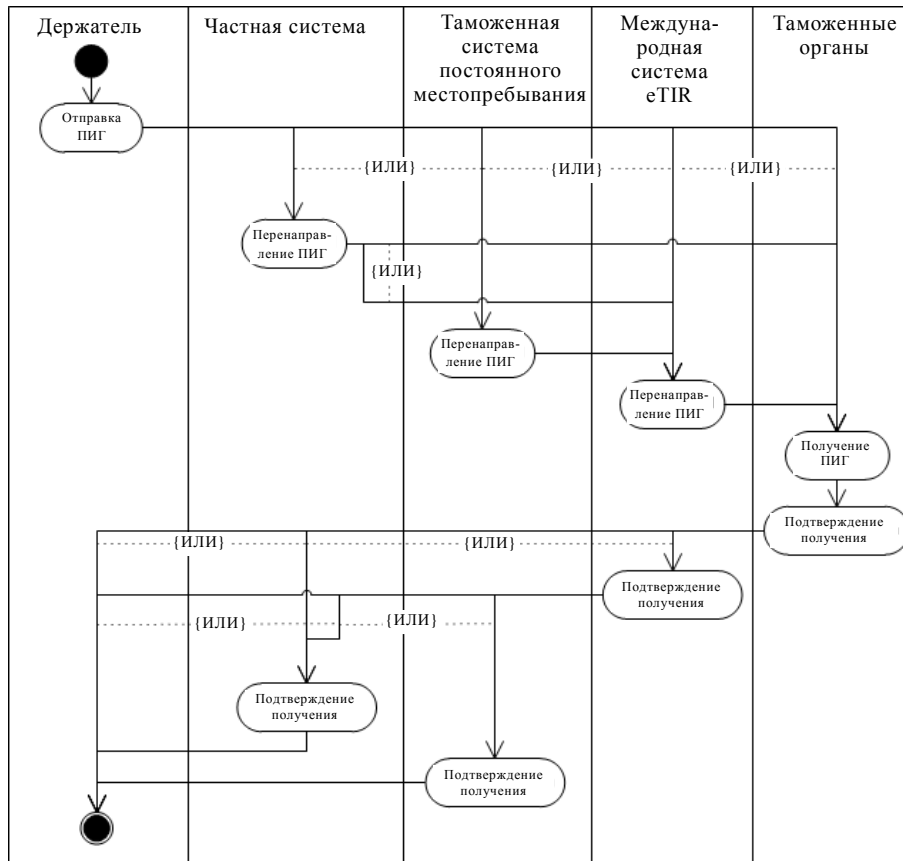

2.4 Диаграмма классов

Диаграмма классов на рис. 2.17 построена на основе трех основных классов (на сером фоне): гарантия, партия груза и операция МДП.

- Класс гарантии, поскольку на большую часть информации, обмениваемой с международной системой eTIR, будут ссылаться с использованием ГИН (гарантийного идентификационного номера).
- Класс партии груза, поскольку он увязывает всю информацию, касающуюся перевозимого груза.
- Класс операции МДП, поскольку он позволяет обмениваться информацией, которая раньше указывалась на корешках.

Рис. 2.19
Общая диаграмма классов eTIR

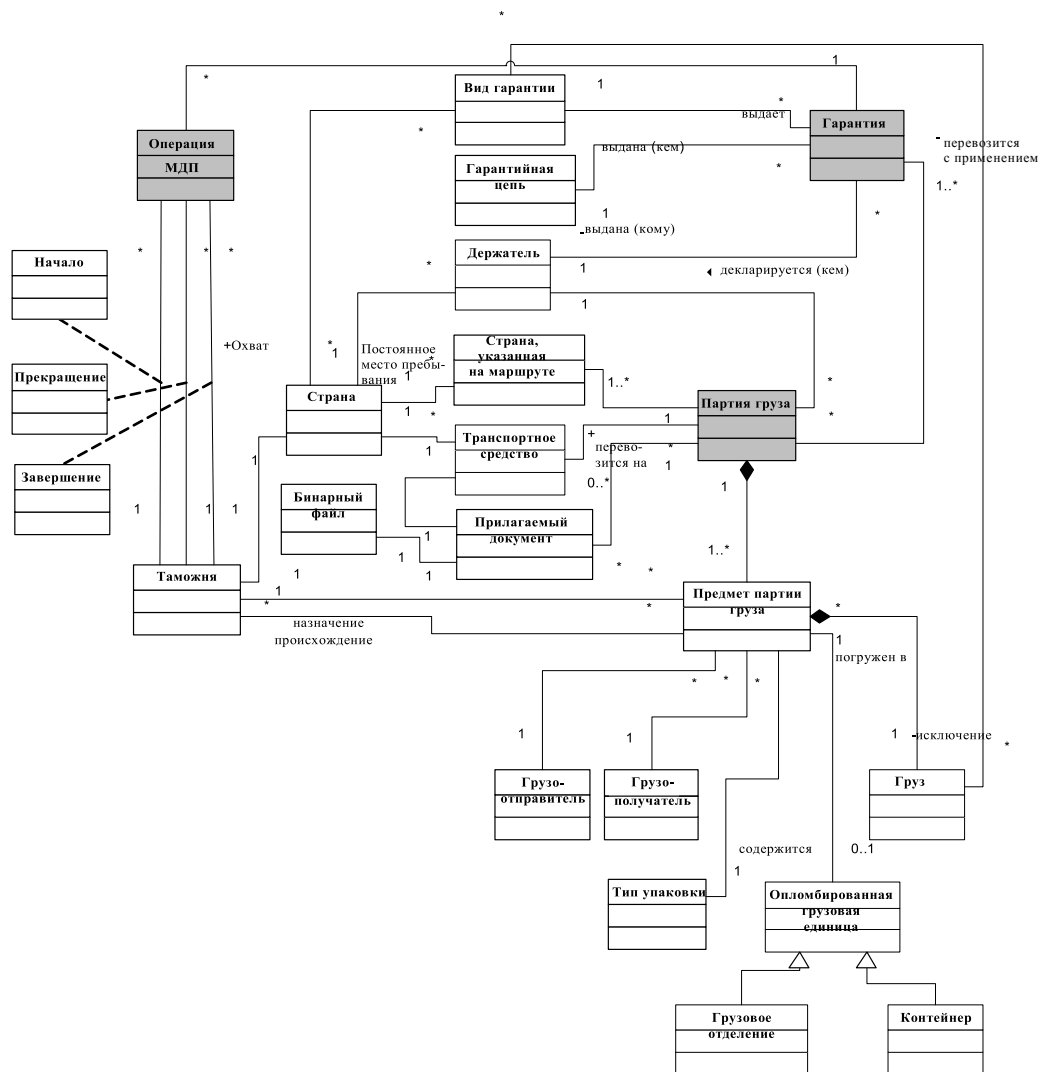

3. Рабочий поток для анализа

Цель главы, посвященной анализу, состоит в преобразовании требований, определенных в главе 2 (Требования, касающиеся электронного бизнеса), в спецификации, которые позволят разработчикам программного обеспечения и проектировщикам сообщений осуществлять дальнейшую разработку системы eTIR.

8. Цели анализа:

- a) разработка набора бизнес-объектов на основе требований, содержащихся в главе 2;
- b) преобразование требований, изложенных в главе 2, в четкие спецификации, ориентированные на конкретный объект;
- c) создание основы для разработки электронных сообщений;
- d) обеспечение всех участников системы eTIR средствами сопряжения с их действующими информационными системами;
- e) точное определение динамики системы eTIR.

9. Для достижения этих целей в главе 3 представляются дополнительные данные по динамическим аспектам системы eTIR и дополняется более общее описание, приведенное в виде диаграммы деятельности в главе 2. Для этого используются диаграммы последовательностей, которые детально описывают механизмы взаимодействия между участниками и объектами системы eTIR. Определение этих механизмов взаимодействия является основой для разработки электронных сообщений.

10. Кроме того, доработана и представлена в главе 2 диаграмма классов: теперь она разделена на три отдельных диаграммы классов, которые включают атрибуты и операции. Диаграммы классов будут использоваться для составления сообщений и разработки структуры баз данных. Они будут служить также основой для разработки системы объектов.

В этой связи глава, посвященная анализу, разделена на две части и начинается с анализа деятельности, в котором описывается динамика международной системы eTIR, после чего следует анализ данных, в котором представлены атрибуты и системы объектов, используемых и передаваемых в международной системе eTIR в форме диаграмм классов.

3.1 Анализ деятельности

3.1.1 Диаграммы последовательности

Приведенные ниже диаграммы последовательности разработаны на основе диаграмм деятельности, представленных в главе 2.3. Они подробно описывают все механизмы взаимодействия между участниками и объектами в системе.

3.1.1.1 Таможенное управление данными о гарантиях

3.1.1.1.1 Регистрация/обновление информации о гарантийной цепи

Рис. 3.1

Диаграмма последовательности регистрации/обновления информации о гарантийной цепи (только на английском языке)

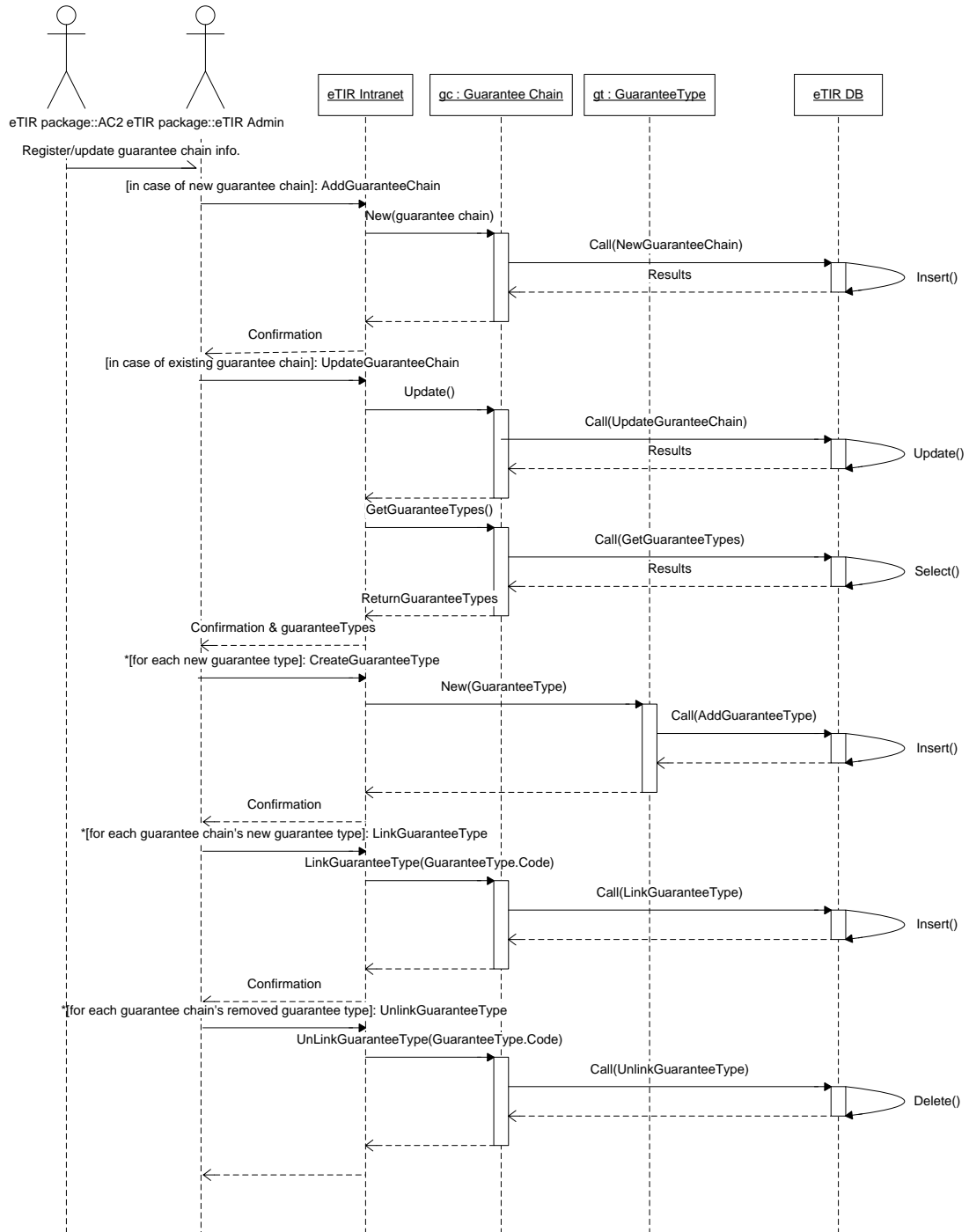

3.1.1.1.2 Регистрация гарантии

Рис. 3.2
Диаграмма последовательности регистрации гарантии
(только на английском языке)

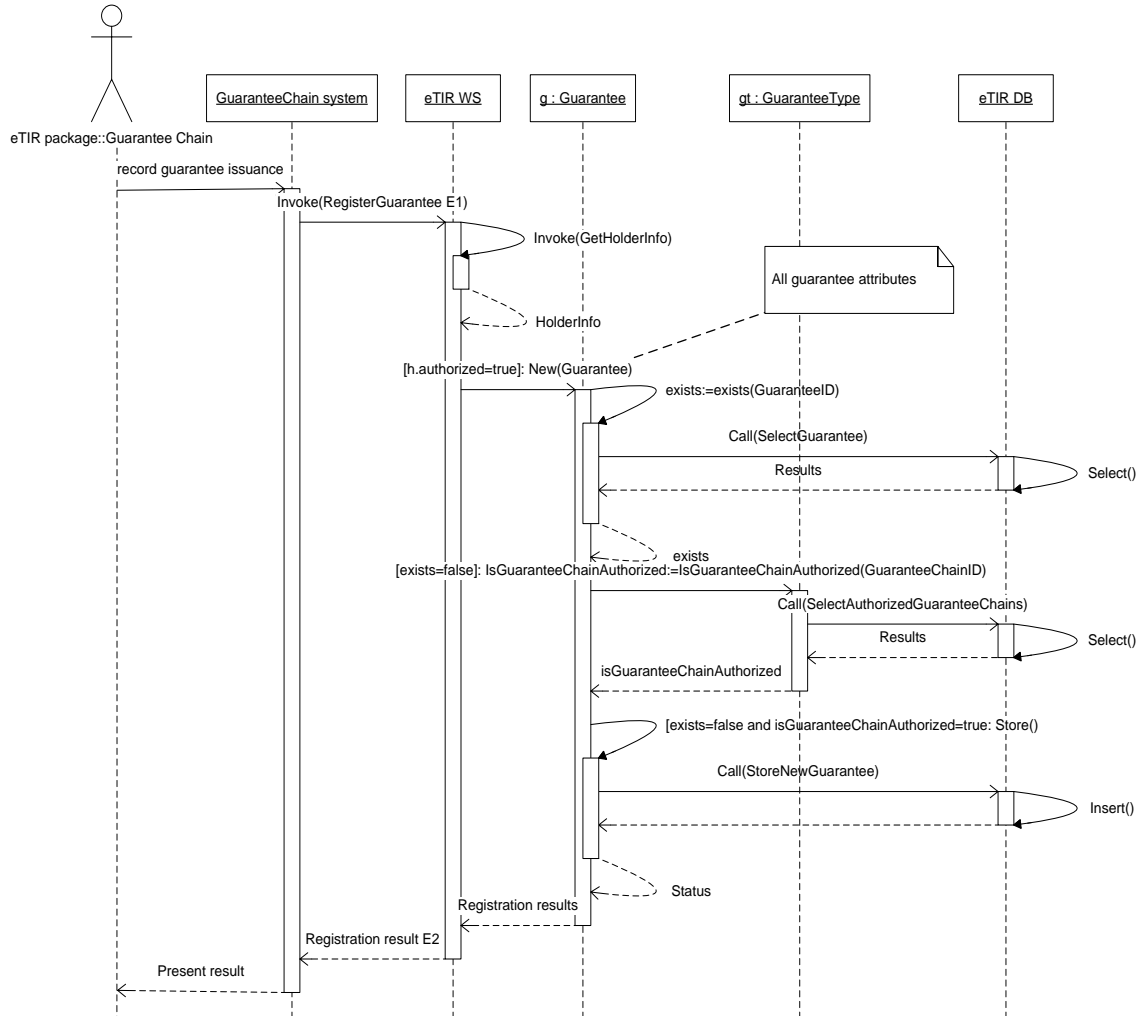

3.1.1.1.3 Отмена гарантии

Рис. 3.3
Диаграмма последовательности отмены гарантии
 (только на английском языке)

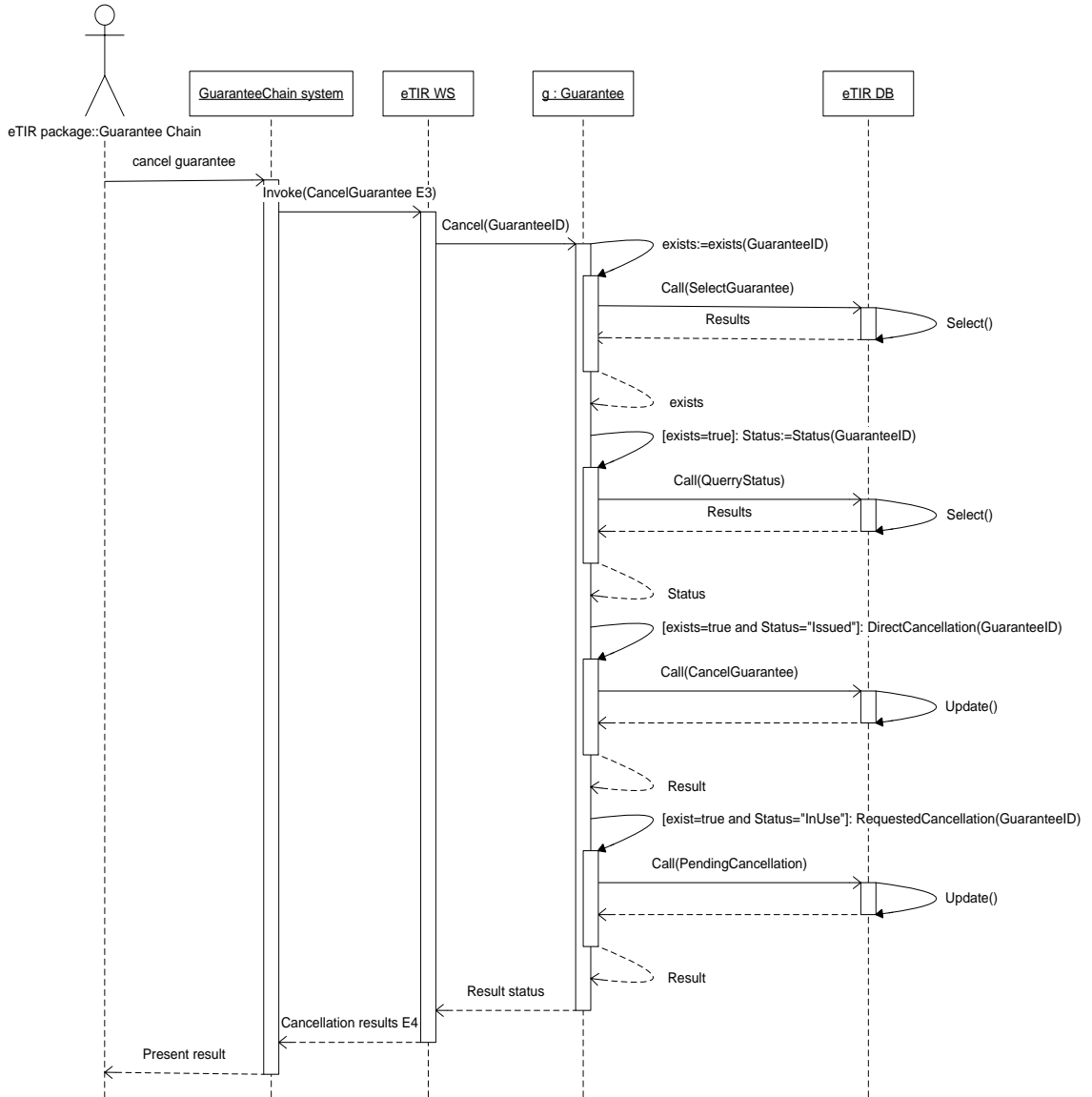

3.1.1.1.4 Принятие гарантии

Рис. 3.4

**Диаграмма последовательности принятия гарантии
(только на английском языке)**

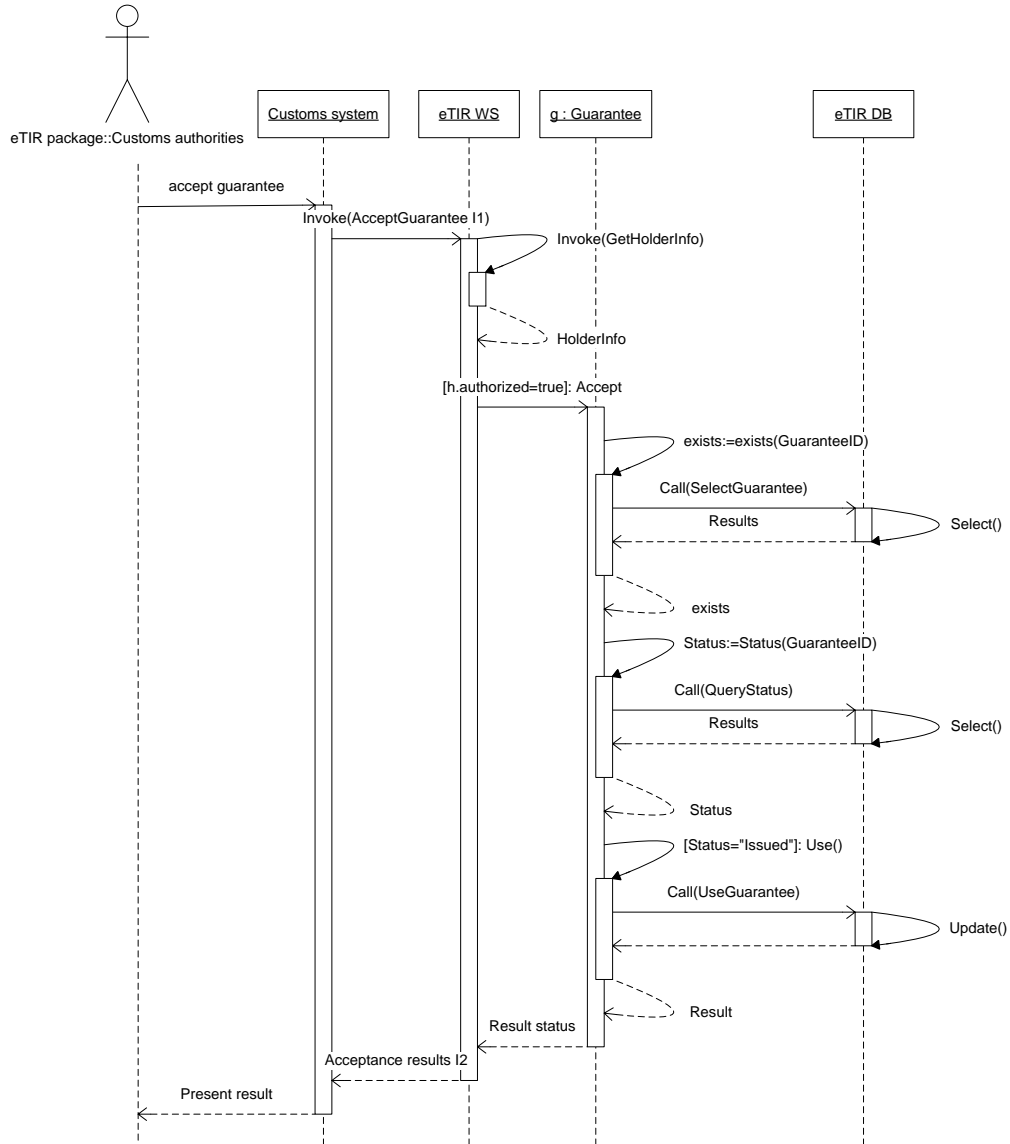

3.1.1.1.5 Получение информации о держателе

Рис. 3.5

Диаграмма последовательности получения информации о держателе (только на английском языке)

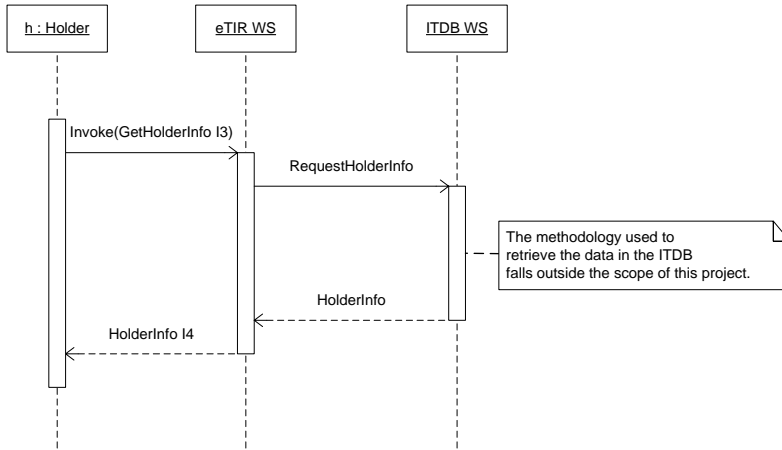

3.1.1.1.6 Получение информации о гарантии

Рис. 3.6

Диаграмма последовательности получения информации о гарантии (только на английском языке)

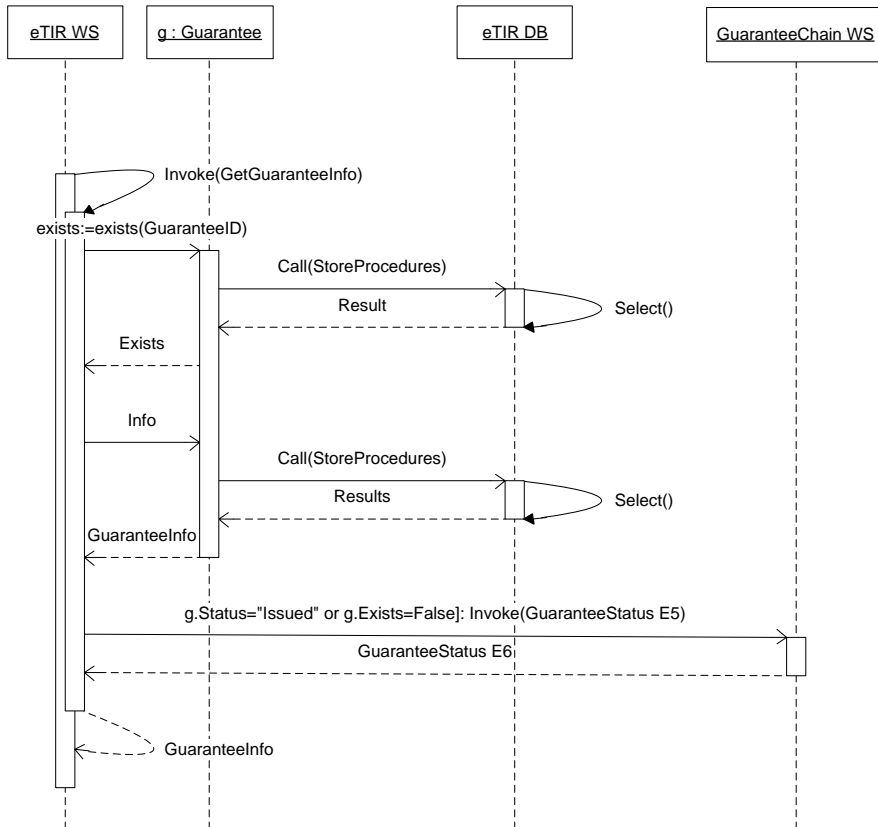

3.1.1.1.7 Запрос в отношении гарантии

Рис. 3.7

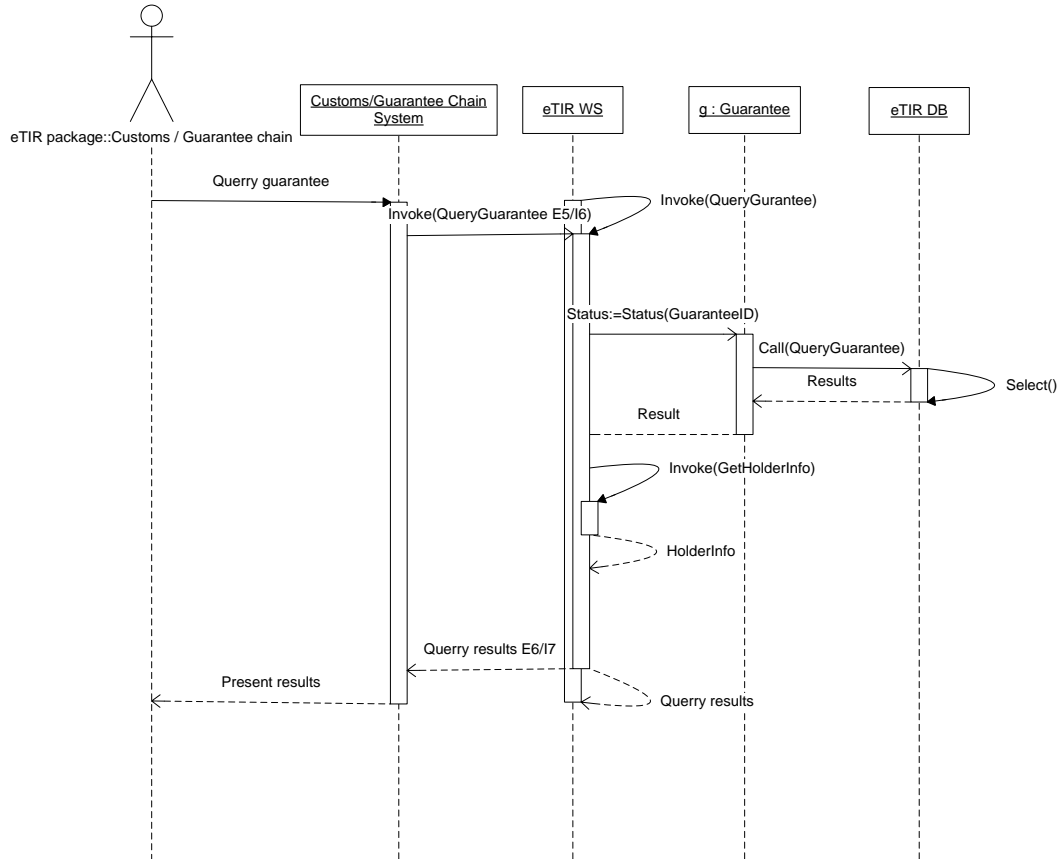
**Диаграмма последовательности запроса в отношении гарантии
(только на английском языке)**

3.1.1.2 Обмен данными

3.1.1.2.1 Регистрация информации о партии груза

Рис. 3.8
**Диаграмма последовательности регистрации информации о партии груза
 (только на английском языке)**

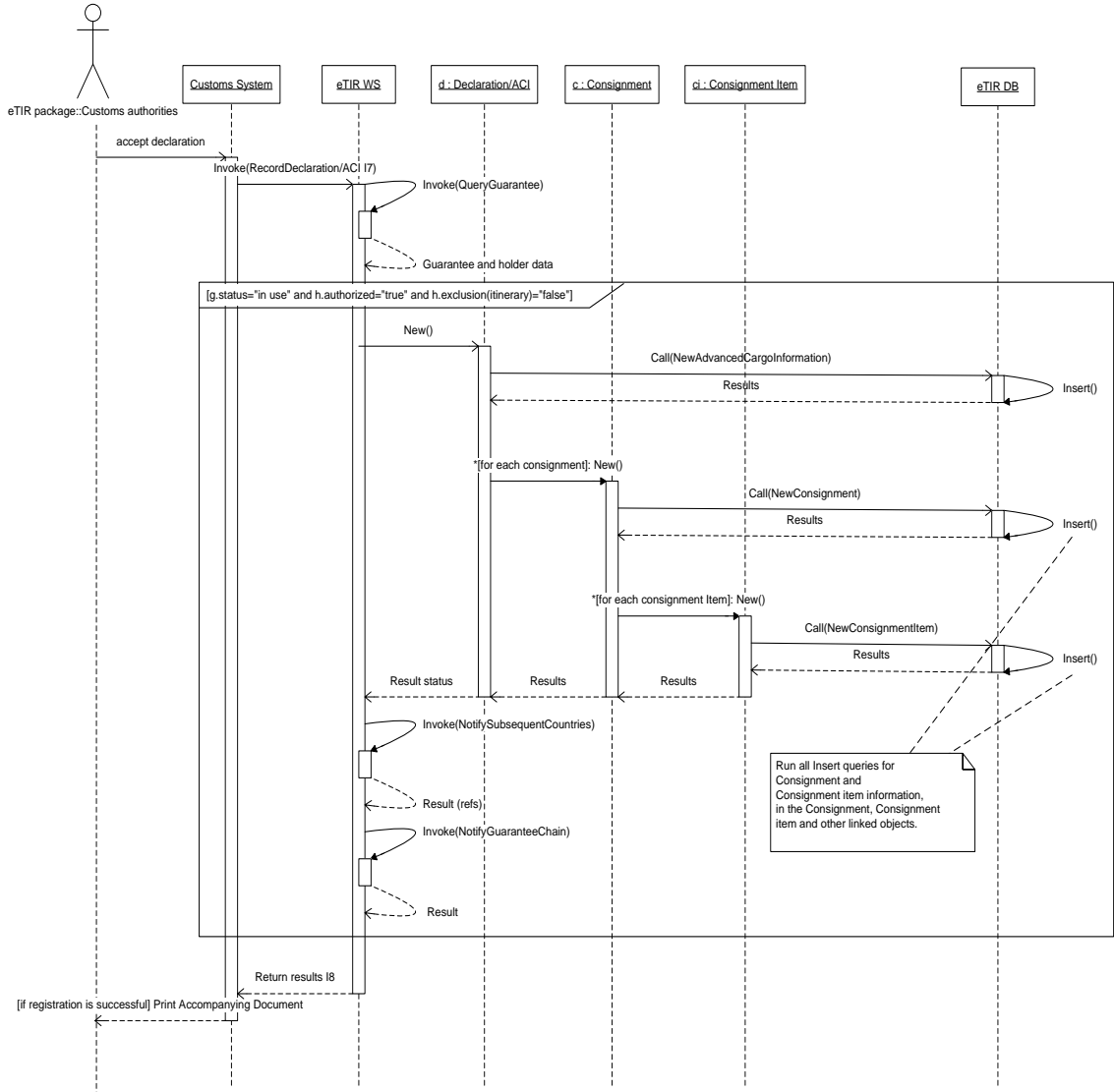

3.1.1.2.2 Обновление информации о партии груза

Рис. 3.9
Диаграмма последовательности обновления информации о партии груза
(только на английском языке)

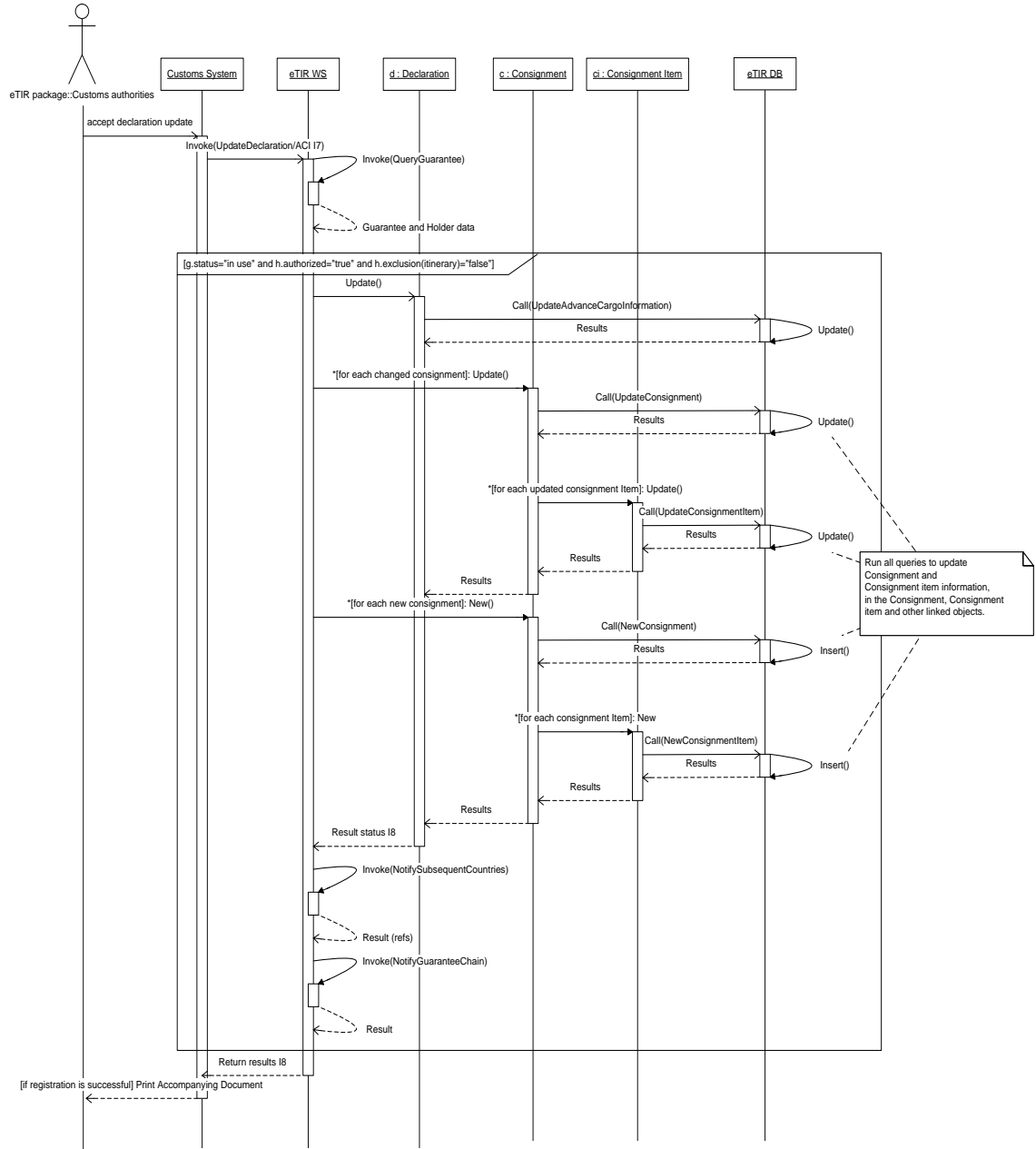

3.1.1.2.3 Начало операции МДП

Рис. 3.10
Диаграмма последовательности начала операции МДП
 (только на английском языке)

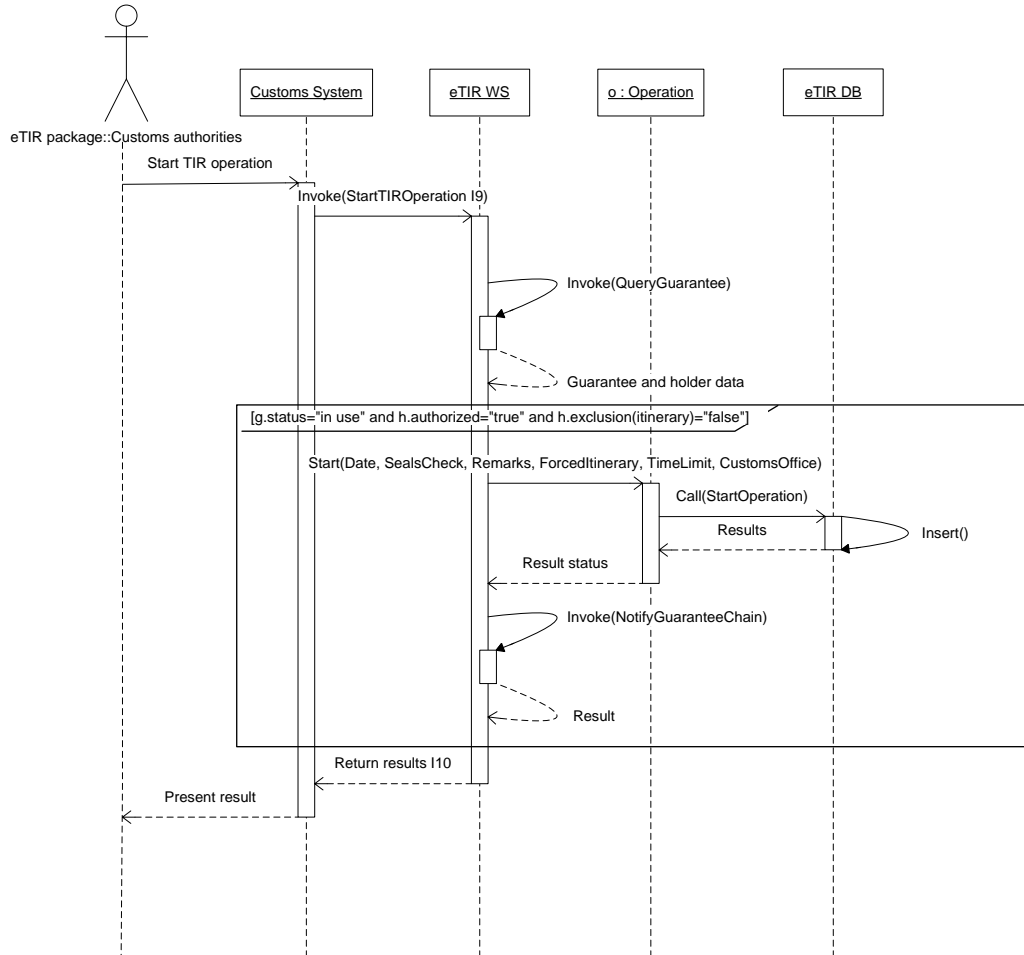

3.1.1.2.4 Прекращение операции МДП

Рис. 3.11
Диаграмма последовательности прекращения операции МДП
(только на английском языке)

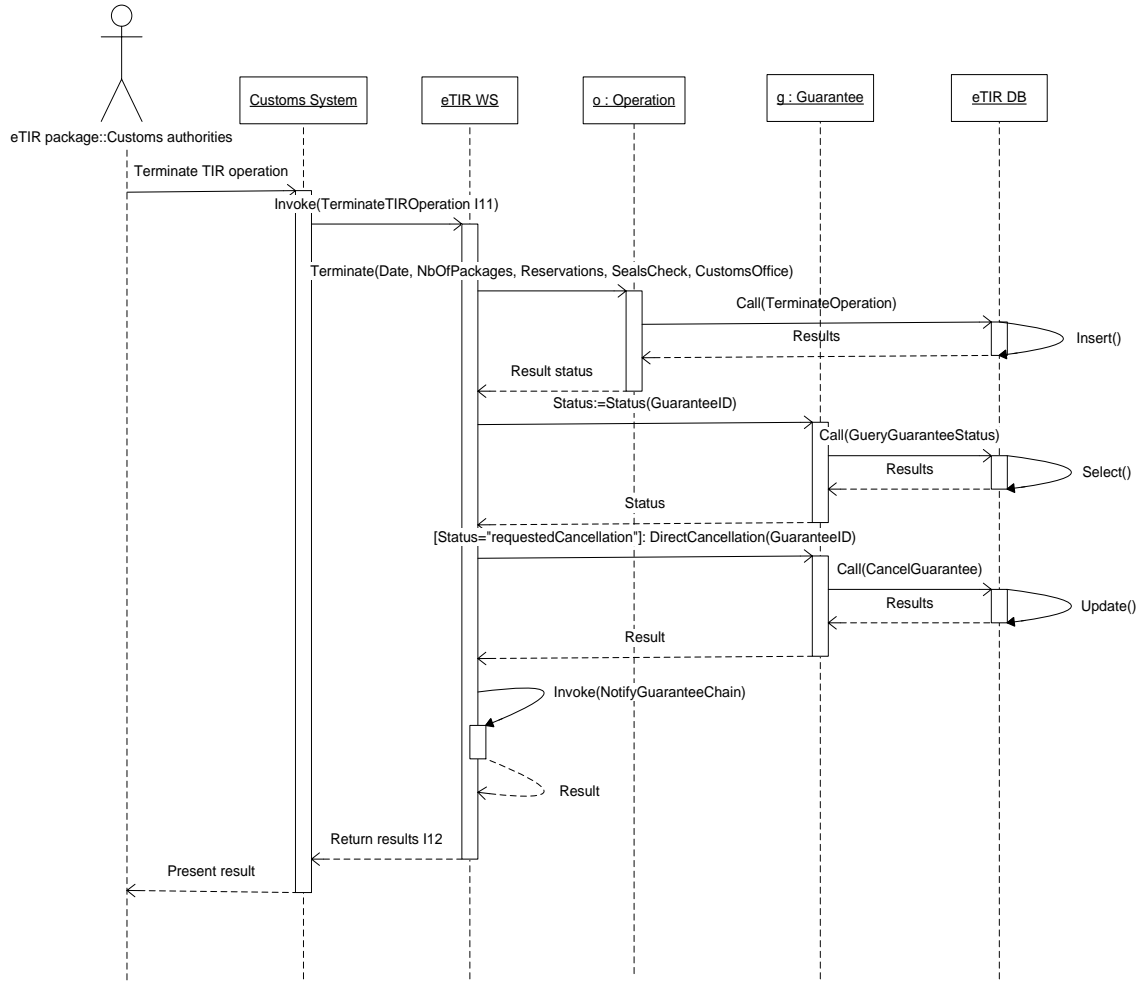

3.1.1.2.5 Завершение операции МДП

Рис. 3.12
Диаграмма последовательности завершения операции МДП
 (только на английском языке)

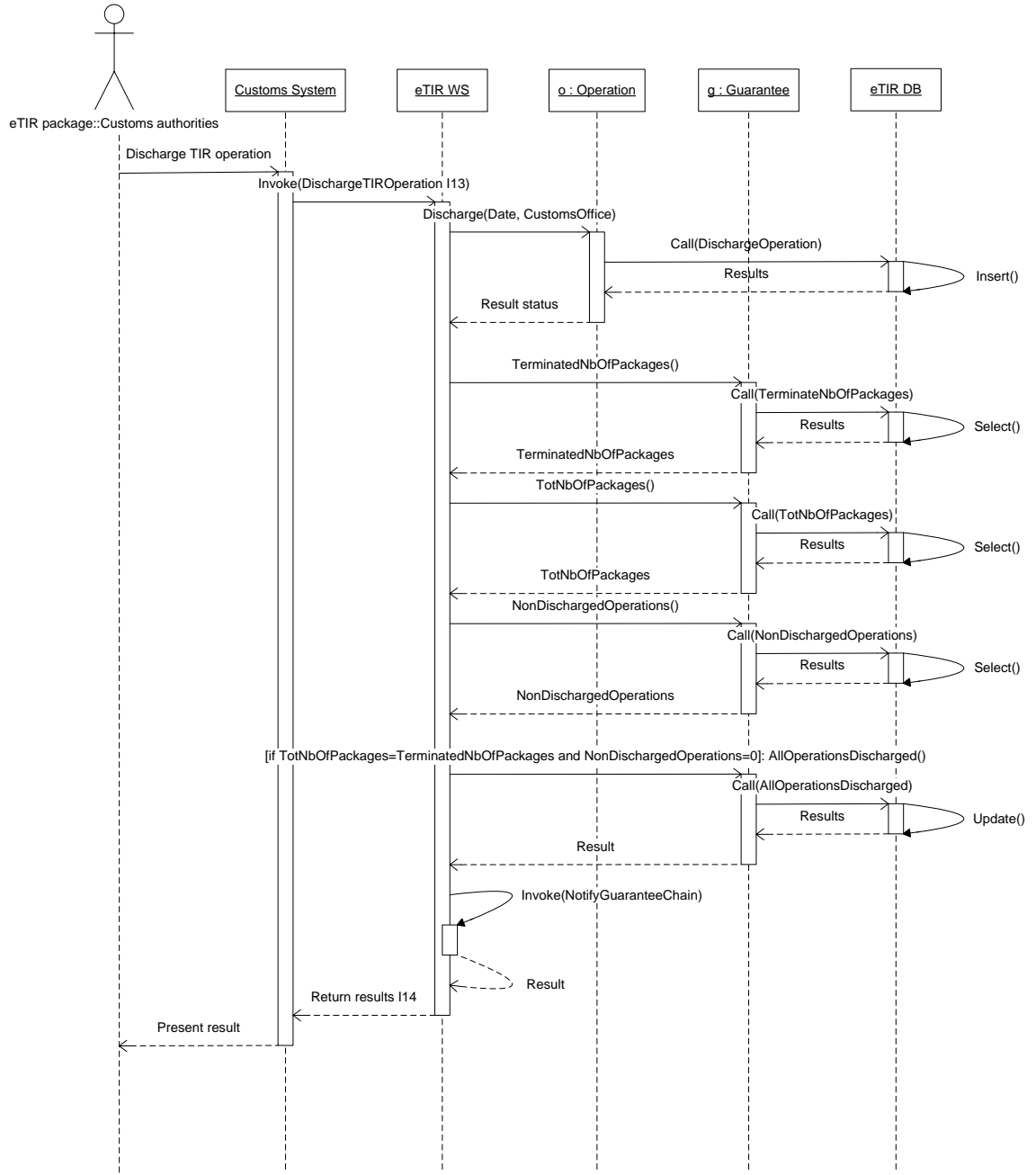

3.1.1.2.6 Уведомление гарантийной цепи

Рис. 3.13
**Диаграмма последовательности уведомления гарантийной цепи
 (только на английском языке)**

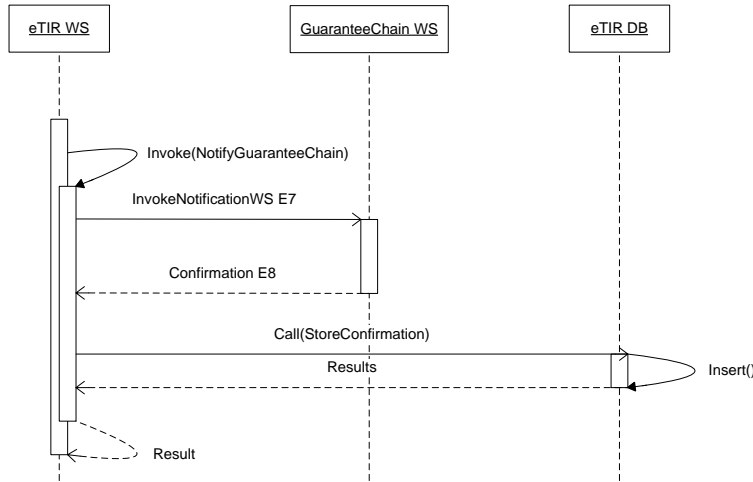

3.1.1.2.7 Уведомление последующих стран

Рис. 3.14
**Диаграмма последовательности уведомления последующих стран
 (только на английском языке)**

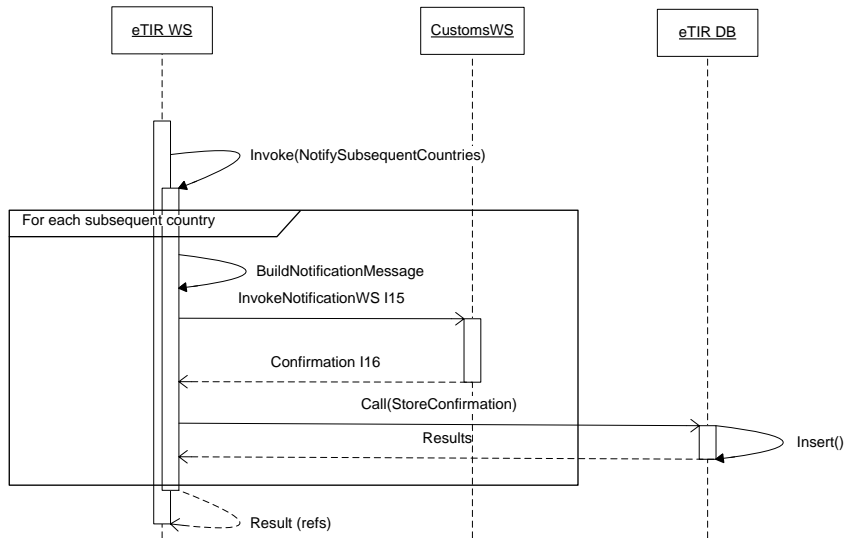

3.1.1.2.8 Предварительная информация о грузе

Рис. 3.15

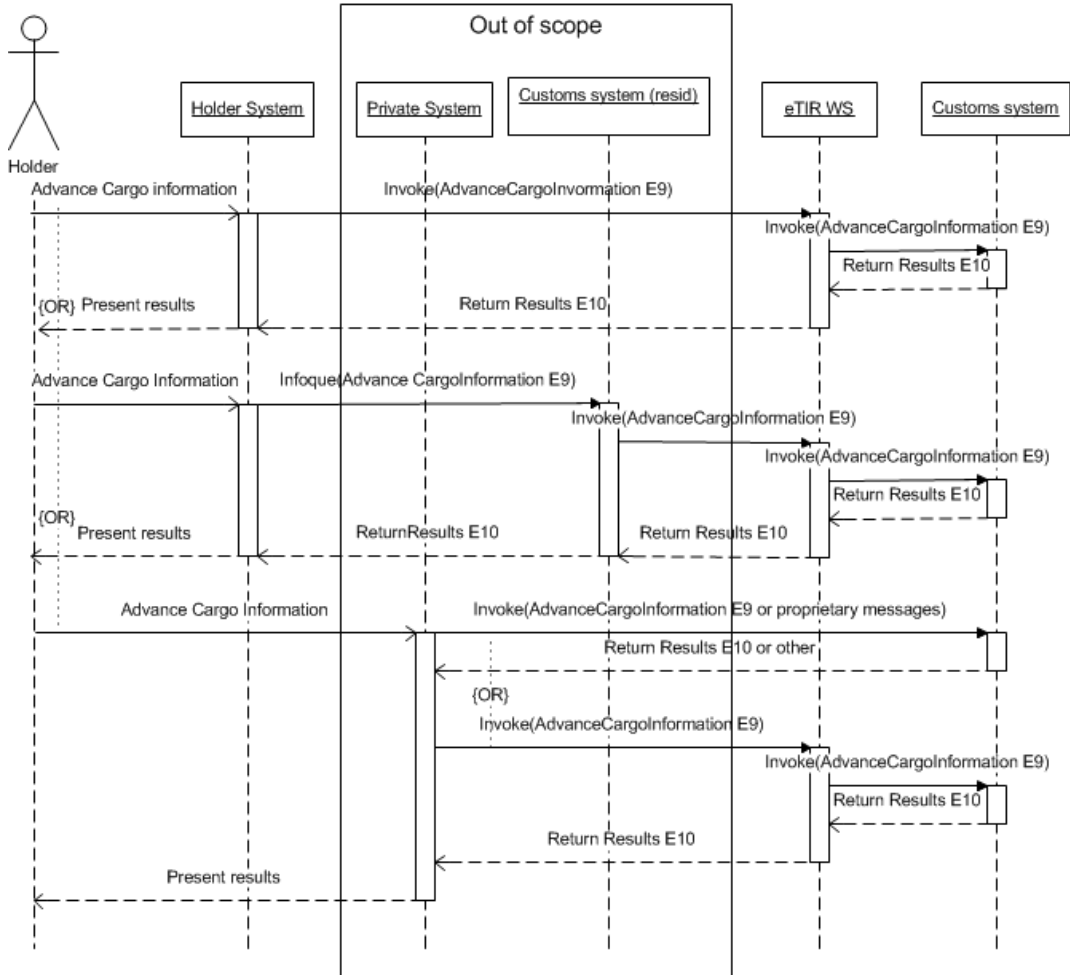
Диаграмма последовательности направления предварительной информации о грузе (только на английском языке)**3.1.2 Запасные сценарии**

Цель настоящей главы – обеспечить конкретные запасные сценарии для каждого случая использования в рамках международной системы eTIR. Запасные сценарии основаны на трех основных элементах:

- сопроводительный документ;
- местная информация;
- веб-сайт eTIR, включая дубликат международной базы данных eTIR.

Сопроводительный документ представляет собой бумажный документ, выданный таможенной места отправления после принятия декларации. Он содержит всю соответствующую информацию о перевозке МДП.

Важно иметь в виду, что основные запасные сценарии носят функциональный характер. Используемые системы (т.е. международная система eTIR, национальные системы и системы гарантийных цепей) должны также иметь технические запасные варианты, которые обеспечивают бесперебойную работу систем в случае сбоев. Функциональные запасные варианты должны использоваться только в том случае, если не работают все технические запасные варианты.

Использование функциональных запасных вариантов может не обеспечивать один и тот же уровень упрощения как для держателя, так и для таможни. Как следствие, их использование не должно носить обязательный характер для держателя, который должен всегда иметь возможность подождать до тех пор, пока системы не будут восстановлены. Аналогичным образом таможня может предусмотреть отсрочки до ввода в действие функциональных запасных вариантов, позволяя тем самым ввести в действие технический запасной вариант или подождать до того момента, пока системы не будут восстановлены.

3.1.2.1 Таможенное управление данными о гарантиях

Для нормального функционирования системы eTIR жизненно важное значение имеет информация, касающаяся гарантий. В этой связи особый акцент делается на анализе случаев использования, когда международная система eTIR не может обеспечить требуемый обмен информацией о гарантиях. Веб-сайт eTIR будет обеспечивать таможенным администрациям доступ к информации о гарантиях в случае сбоев в работе международной системы eTIR, системы гарантийных цепей или таможенных систем.

3.1.2.1.1 Регистрация гарантии

Потенциальные проблемы:

1. Система гарантийной цепи не работает.
2. Связь между системой гарантийной цепи и международной системой eTIR нарушена.
3. Международная система eTIR не работает.

Запасные варианты:

1. Гарантийная цепь передает информацию международной системе eTIR через веб-сайт eTIR. Гарантийная цепь обновляет свою систему сразу же после восстановления ее работоспособности с учетом того факта, что данные о гарантиях уже были введены в международную систему eTIR. Международная система eTIR соответствующим образом информирует гарантийную цепь в том случае, если она попытается зарегистрировать гарантию, которая уже была зарегистрирована по каналу веб-сайта eTIR.
2. Гарантийная цепь передает информацию международной системе eTIR через веб-сайт eTIR. После восстановления связи международная система eTIR соответствующим образом информирует гарантийную цепь в том случае, если она попытается зарегистрировать гарантию, которая уже была зарегистрирована.
3. Гарантийная цепь передает информацию в дубликат базы данных веб-сайта eTIR. Дубликат базы данных веб-сайта eTIR становится основным источником информации для всех таможенных администраций до тех пор, пока не будет восстановлена международная система eTIR. В этот момент международная база данных eTIR и

дубликат базы данных веб-сайта eTIR будут работать в синхронном режиме.

3.1.2.1.2 Отмена гарантии

Потенциальные проблемы:

1. Система гарантийной цепи не работает.
2. Связь между системой гарантийной цепи и международной системой eTIR нарушена.
3. Международная система eTIR не работает.

Запасные варианты:

1. Гарантийная цепь передает информацию международной системе eTIR через веб-сайт eTIR. Гарантийная цепь обновляет свою систему сразу же после восстановления ее работоспособности с учетом того факта, что в международной системе eTIR соответствующие гарантии уже были отменены. Международная система eTIR соответствующим образом информирует гарантийную цепь в том случае, если она попытается отменить гарантию, которая уже отменена или не зарегистрирована.
2. Гарантийная цепь передает информацию международной системе eTIR через веб-сайт eTIR. После восстановления связи международная система eTIR соответствующим образом информирует гарантийную цепь в том случае, если она попытается отменить гарантию, которая уже отменена или еще не зарегистрирована.
3. Гарантийная цепь передает информацию в дубликат базы данных веб-сайта eTIR. Дубликат базы данных веб-сайта eTIR становится основным источником информации для всех таможенных администраций до тех пор, пока не будет восстановлена международная система eTIR. В этот момент международная база данных eTIR и дубликат базы данных веб-сайта eTIR будут работать в синхронном режиме.

3.1.2.1.3 Принятие гарантии

Потенциальные проблемы:

1. Система гарантийной цепи не работает.
2. Связь между системой гарантийной цепи и международной системой eTIR нарушена.
3. Международная система eTIR не работает.

Запасные варианты:

1. Таможенные органы передают информацию через веб-сайт eTIR. Таможенные органы обновляют свою систему сразу же после восстановления ее работоспособности с учетом того факта, что в международной системе eTIR принятие гарантии уже было зарегистрировано. Веб-сайт eTIR обеспечивает необходимую информацию для таможенных органов в том случае, если они попытаются принять гарантии, которые уже были приняты.
2. Таможенные органы передают информацию через веб-сайт eTIR. Веб-сайт eTIR обеспечивает необходимую информацию для таможенных органов в том случае, если они попытаются принять гарантии, которые уже были приняты.

3. Таможенные органы передают информацию через веб-сайт eTIR. Дубликат базы данных веб-сайта eTIR становится основным источником информации для всех таможенных администраций до тех пор, пока не будет восстановлена международная система eTIR. В этот момент международная база данных eTIR и дубликат базы данных веб-сайта eTIR работают в синхронном режиме.

3.1.2.1.4 *Получение информации о держателе*

Потенциальные проблемы:

1. МБДМДП не работает.
2. Связь между МБДМДП и международной системой eTIR нарушена.

Запасные варианты:

1. Международная система eTIR использует местный дубликат МБДМДП и включает код предупреждения, информирующий о том, что источником информации является дубликат МБДМДП и что эта информация может быть устаревшей.
2. То же, что и 1.

3.1.2.1.5 *Запрос в отношении гарантий*

Случай использования запроса в отношении гарантии характеризуется тремя функциями:

- а) он позволяет таможенным органам и гарантийной цепи получить информацию о гарантии (например, статус или тип),
- б) он позволяет таможенным органам и гарантийной цепи получить информацию, касающуюся перевозок МДП, и
- с) он позволяет таможенным органам и гарантийной цепи получить информацию, касающуюся операций МДП.

Потенциальные проблемы:

1. Таможенная система или система гарантийной цепи не работает.
2. Связь между таможенной системой или системой гарантийной цепи и международной системой eTIR нарушена.
3. Международная система eTIR не работает.
4. Перевозка МДП начата по запасному сценарию, использующему бумажные документы.
5. Предшествующая страна в системе перевозки МДП использовала запасную процедуру.

Запасные варианты:

1. а) Для запроса статуса гарантии таможенные органы или гарантийная цепь используют веб-сайт eTIR. б) В целях получения информации о перевозке МДП (главным образом декларации) таможенное место отправления может использовать либо национальную запасную систему, в случае ее наличия, либо потребовать у держателя предъявить его декларацию в бумажной форме. В других таможенных случаях будет использоваться информация о декларации, содержащаяся в сопроводительном документе, и может быть проверена по веб-сайту eTIR. Гарантийная цепь сможет получить информацию о пе-

- ревозке МДП на веб-сайте eTIR. c) Информацию об операциях МДП можно также получить на веб-сайте eTIR.
2. а) Для запроса статуса гарантии таможенные органы или гарантийная цепь используют веб-сайт eTIR. б) В других таможах, помимо первой таможни места отправления, будет использоваться информация о перевозке МДП, содержащаяся в сопроводительном документе, и может быть проверена по веб-сайту eTIR. Таможенные органы или гарантийная цепь смогут получить информацию о перевозках МДП на веб-сайте eTIR. c) Информацию об операциях МДП можно также получить на веб-сайте eTIR.
 3. а) Для запроса информации в отношении гарантии таможенные органы и гарантийная цепь используют веб-сайт eTIR. б) В других таможах, помимо первой таможни места отправления, будет использоваться информация о перевозке МДП, содержащаяся в сопроводительном документе, и может быть проверена по веб-сайту eTIR. Гарантийная цепь сможет получить информацию о перевозке МДП на веб-сайте eTIR. c) Запросить информацию об операциях МДП, зарегистрированную в электронной форме до сбоя в работе, можно будет после восстановления работоспособности системы eTIR. В случае операций МДП, которые производятся в то время, когда система eTIR не работает, после завершения перевозки МДП может быть представлена только копия сопроводительного документа.
 4. а) *Запасной вариант не требуется.* б) В таможах, помимо первой таможни места отправления, используется информация о перевозке МДП, содержащаяся в сопроводительном документе. Гарантийная цепь может получить информацию о перевозке МДП в форме копии сопроводительного документа по завершении перевозки МДП. c) Информация о предыдущих операциях МДП может быть взята из сопроводительного документа. Гарантийная цепь может получить информацию об операциях МДП в форме копии сопроводительного документа по завершении перевозки МДП.
 5. а) *Запасной вариант не требуется.* б) *Запасной вариант требуется.* c) Информацию о предыдущих операциях МДП, которые проводились в соответствии с запасной процедурой (в том числе о возможной замене таможенных печатей и пломб), можно взять из сопроводительного документа. Гарантийная цепь сможет получить информацию об операциях МДП в форме копии сопроводительного документа после завершения перевозки МДП.

3.1.2.2 Обмен данными

Обмен данными о перевозке МДП – один из ключевых элементов системы eTIR. Таможенные органы предоставляют держателю бумажный сопроводительный документ, используемый в справочных целях. Бумажный сопроводительный документ будет также использоваться в том случае, если электронный обмен информацией невозможен. Информация об операциях МДП также имеет важное значение, однако она считается второстепенной и, как следствие, не будет подпадать под действие запасных процедур, помимо проставления штампа на сопроводительном документе.

Перевозка МДП, которая была начата в соответствии с запасной процедурой, завершается в соответствии с запасной процедурой. Если запасная процедура используется в стране, являющейся исключительно транзитной (без погрузки или разгрузки грузов), то последующие страны могут все еще использо-

вать стандартную процедуру, однако информация, касающаяся операции, произведенной в соответствии с запасной процедурой, будет содержаться только в сопроводительном документе.

3.1.2.2.1 *Регистрация информации о партии груза*

Потенциальные проблемы:

1. Таможенная система страны отправления не работает.
2. Связь между системой страны отправления и международной системой eTIR нарушена.
3. Международная система eTIR не работает.
4. Последующие страны уведомить невозможно.

Запасные варианты:

1. Таможенные органы заполняют вручную бумажный сопроводительный документ, который будет служить источником основной информации о перевозке МДП. Держатель информируется о том, что страны, расположенные по маршруту, предварительную информацию получать не будут. Держатель продолжает нести ответственность по соблюдению требований, касающихся представления предварительной информации в последующих странах. В качестве варианта веб-сайт МДП позволяет таможням регистрировать информацию о партии груза.
2. Сопроводительный документ, выданный таможенной системой, становится основным источником информации о перевозке МДП. Держатель информируется о том, что страны, расположенные по маршруту, предварительную информацию получать не будут. Держатель продолжает нести ответственность по соблюдению требований, касающихся представления предварительной информации в последующих странах. В качестве варианта веб-сайт МДП позволяет таможням регистрировать информацию о партии груза.
3. То же, что и 2.
4. Международная система eTIR информирует таможенную систему о том, что некоторые последующие страны не могут быть уведомлены о регистрации данной партии груза. Таможенная система конкретно указывает (впечатывает) на сопроводительном документе, что некоторые страны соответствующую информацию не получили.

3.1.2.2.2 *Обновление информации о партии груза*

В данном случае возникают те же потенциальные проблемы и используются те же запасные варианты, как и в случае использования информации о регистрации партии груза. Кроме того, если перевозка МДП уже начата в соответствии с запасной процедурой, то используется запасная процедура 2.

3.1.2.2.3 *Начало операции МДП*

В случае использования информации о начале операции МДП проводятся следующие различия:

- a) таможня места отправления и
- b) таможня въезда.

Потенциальные проблемы:

1. Таможенная система не работает.
2. Связь между таможенной системой и международной системой eTIR нарушена.
3. Международная система eTIR не работает.
4. Перевозка МДП начата в соответствии с запасным сценарием, использующим бумажный документ.

Запасные варианты:

1. а) Таможенные органы вносят изменения в сопроводительный документ, который они выдали на основе информации, имевшейся на начало операции. В качестве варианта веб-сайт МДП позволяет таможенным регистрировать информацию о начале операции МДП.
б) Таможенные органы принимают сопроводительный документ в качестве источника декларации и, для того чтобы начать операцию МДП, переходят обратно на процедуру, использующую бумажный документ. Таможенные органы вносят в сопроводительный документ информацию о начале операции. Информация о начале операции вводится и передается в международную систему eTIR после восстановления работоспособности системы. В качестве варианта веб-сайт МДП позволяет таможенным регистрировать информацию о начале операции МДП.
2. а) Таможенные органы вносят изменения в сопроводительный документ, который они выдали на основе информации, имевшейся на начало операции. В качестве варианта веб-сайт МДП позволяет таможенным регистрировать информацию о начале операции МДП.
б) Таможенные органы принимают сопроводительный документ в качестве источника декларации и вручную вводят информацию в свою систему. Таможенные органы включают в сопроводительный документ информацию о начале операции. Информация о начале операции передается в международную систему eTIR после восстановления связи. В качестве варианта веб-сайт МДП позволяет таможенным регистрировать информацию о начале операции МДП.
3. а) Таможенные органы вносят изменения в сопроводительный документ, который они выдали на основе информации, имевшейся на начало операции. В качестве варианта веб-сайт МДП позволяет таможенным регистрировать информацию о начале операции МДП.
б) Таможенные органы принимают сопроводительный документ в качестве источника декларации и вручную вводят информацию в свою систему. Таможенные органы включают в сопроводительный документ информацию о начале операции. Информация о начале операции передается в международную систему eTIR после восстановления ее работоспособности. В качестве варианта веб-сайт МДП позволяет таможенным регистрировать информацию о начале операции МДП.
4. а) Неприменимо. д) Таможенные органы принимают сопроводительный документ в качестве источника декларации и, если это требуется на национальном уровне, вручную вводят информацию в свою систему. Соответствующая информация вносится в сопроводительный документ. В международную систему eTIR информация не передается.

3.1.2.2.4 Прекращение операции МДП

Потенциальные проблемы:

1. Таможенная система не работает.
2. Связь между таможенной системой и международной системой eTIR нарушена.
3. Международная система eTIR не работает.
4. Перевозка МДП начата в соответствии с запасным сценарием, использующим бумажный документ.

Запасные варианты:

1. Таможенные органы принимают сопроводительный документ в качестве источника декларации и, для того чтобы завершить операцию МДП, переходят обратно на процедуру, использующую бумажный документ. Соответствующая информация вносится в сопроводительный документ. Информация о прекращении операции вводится и передается в международную систему eTIR после восстановления работоспособности системы. В качестве варианта веб-сайт МДП позволяет таможням регистрировать информацию о прекращении операции МДП.
2. Таможенные органы принимают сопроводительный документ в качестве источника декларации и вручную вносят информацию в свою систему. Соответствующая информация вносится в сопроводительный документ. Информация о прекращении операции передается в международную систему eTIR после восстановления связи. В качестве варианта веб-сайт МДП позволяет таможням регистрировать информацию о прекращении операции МДП.
3. Таможенные органы принимают сопроводительный документ в качестве источника декларации и вручную вносят информацию в свою систему. Соответствующая информация вносится в сопроводительный документ. Информация о прекращении операции передается в международную систему eTIR после восстановления ее работоспособности. В качестве варианта веб-сайт МДП позволяет таможням регистрировать информацию о прекращении операции МДП.
4. Таможенные органы принимают сопроводительный документ в качестве источника декларации и, если это требуется на национальном уровне, вручную вводят информацию в свою систему. Соответствующая информация вносится в сопроводительный документ. В международную систему eTIR информация не передается.

3.1.2.2.5 Завершение операции МДП

Потенциальные проблемы:

1. Таможенная система не работает.
2. Связь между таможенной системой и международной системой eTIR нарушена.
3. Международная система eTIR не работает.
4. Перевозка МДП начата в соответствии с запасным сценарием, использующим бумажный документ.

Запасные варианты:

1. Таможенные органы откладывают передачу информации о завершении операции до тех пор, пока не будет восстановлена работоспособность системы. В качестве варианта веб-сайт МДП позволяет таможням регистрировать информацию о завершении операции МДП.
2. Таможенные органы откладывают передачу информации о прекращении операции до тех пор, пока не будет восстановлена связь. В качестве варианта веб-сайт МДП позволяет таможням регистрировать информацию о завершении операции МДП.
3. То же, что и 1.
4. В международную систему eTIR информация не передается.

3.1.2.2.6 *Уведомление гарантийной цепи*

Потенциальные проблемы:

1. Система гарантийной цепи не работает.
2. Связь между системой гарантийной цепи и международной системой eTIR нарушена.

Запасные варианты:

1. Международная система eTIR обеспечивает передачу информации на более поздней стадии.
2. То же, что и 1.

3.1.2.2.7 *Уведомление последующих стран*

Потенциальные проблемы:

1. Таможенная система одной страны, расположенной по маршруту, не работает.
2. Связь между таможенной системой одной страны, расположенной по маршруту, и международной системой eTIR нарушена.

Запасные варианты:

1. Международная система eTIR обеспечивает передачу информации на более поздней стадии. Если держатель лично является в таможенную систему, система которой не работает, в качестве источника информации используется сопроводительный документ.
2. Международная система eTIR обеспечивает передачу информации на более поздней стадии. Если держатель лично является в таможенную систему, система которой не связана с системой eTIR, в качестве источника информации используется сопроводительный документ.

3.1.2.2.8 *Предварительная информация о грузе*

Потенциальные проблемы:

1. Таможенная система не работает.
2. Связь между таможенной системой и международной системой eTIR нарушена.
3. Международная система eTIR не работает.

Запасные варианты:

1. Международная система eTIR уведомляет держателя или любую систему, использующую веб-услугу декларирования, о том, что декларация не может быть перенаправлена, и предлагает использовать альтернативные механизмы декларирования.
2. Держатель или любая система, использующая веб-услугу декларирования, должны пытаться использовать альтернативные механизмы декларирования.

3.2 Анализ данных

Приведенные ниже диаграммы классов разработаны на основе диаграмм классов, представленных в главе 2, и согласованы со стандартом варианта 3.3 образца данных о транзите Всемирной таможенной организации (ВТамО)¹. Если на диаграммах классов в главе 2 содержались лишь названия классов и отношения между классами, то теперь диаграммы показывают атрибуты и методы каждого класса. Методы обеспечивают возможность взаимодействий между объектами и/или участниками, которые представлены на диаграммах последовательностей в главе 3.1. Атрибуты используются в главе 4 в качестве элементов данных в электронных сообщениях и в сочетании с соответствующими взаимосвязями служат для разработки структур баз данных, используемых в международной системе eTIR.

Для облегчения понимания три диаграммы классов представлены отдельно. В результате этого классы "гарантия", "груз", "таможня", "страна", "держатель" могут встречаться более чем на одной диаграмме.

3.2.1 Диаграмма класса таможенного управления данными о гарантиях

На диаграмме класса таможенного управления данными о гарантиях представлены классы, задействованные в процессе предоставления информации, касающейся гарантии, и отношения между этими классами.

¹ Совет ВТамО одобрил вариант 3.3 образца данных ВТамО в июне 2013 года.

Рис. 3.16 (только на английском языке)

Диаграмма класса таможенного управления данными о гарантиях

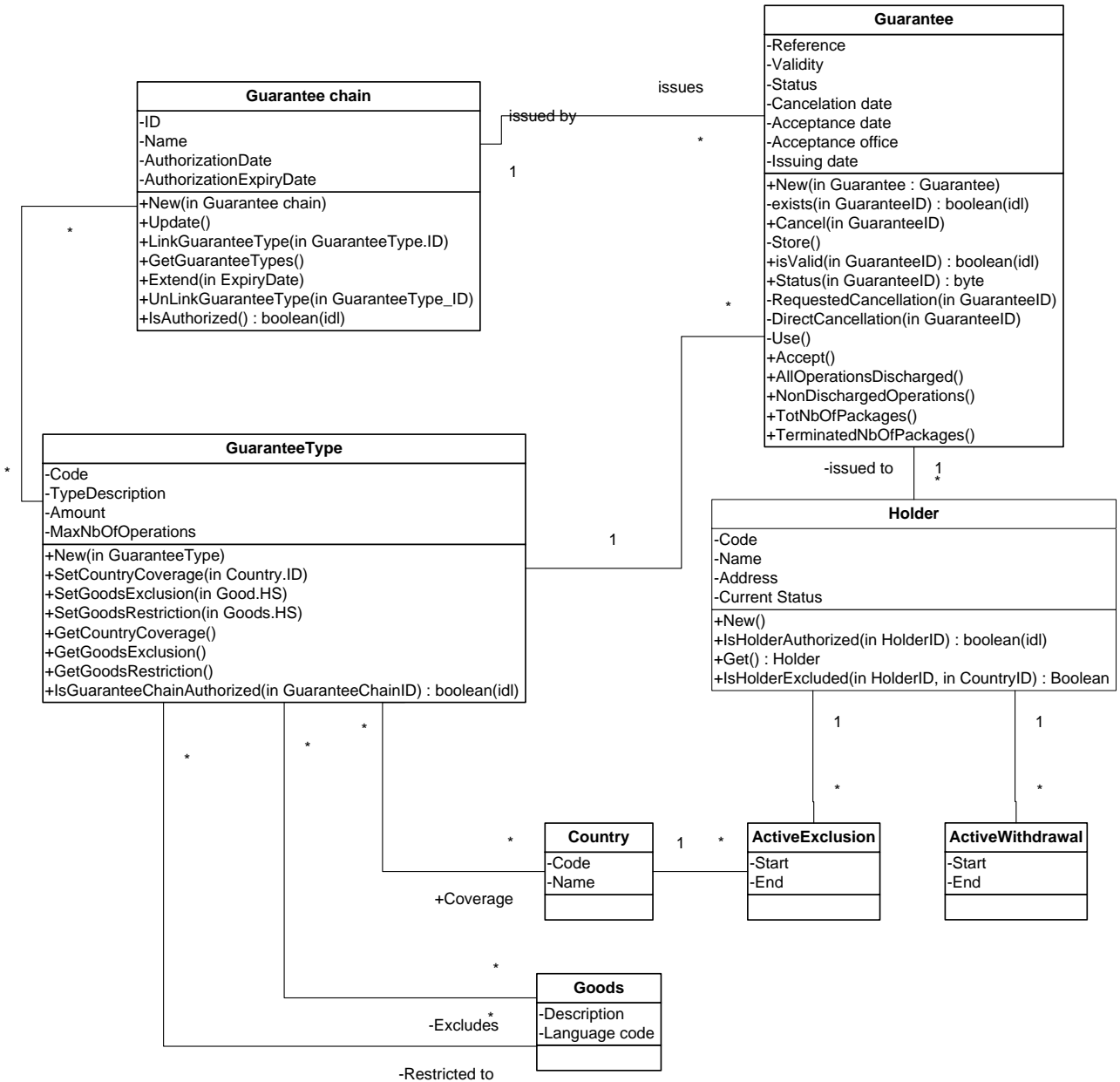

3.2.2 Диаграмма класса декларации

На диаграмме класса декларации представлены классы, задействованные в процессе предоставления информации, касающейся декларации и соотношения между этими классами.

Рис. 3.17 (только на английском языке)
 Диаграмма класса декларации

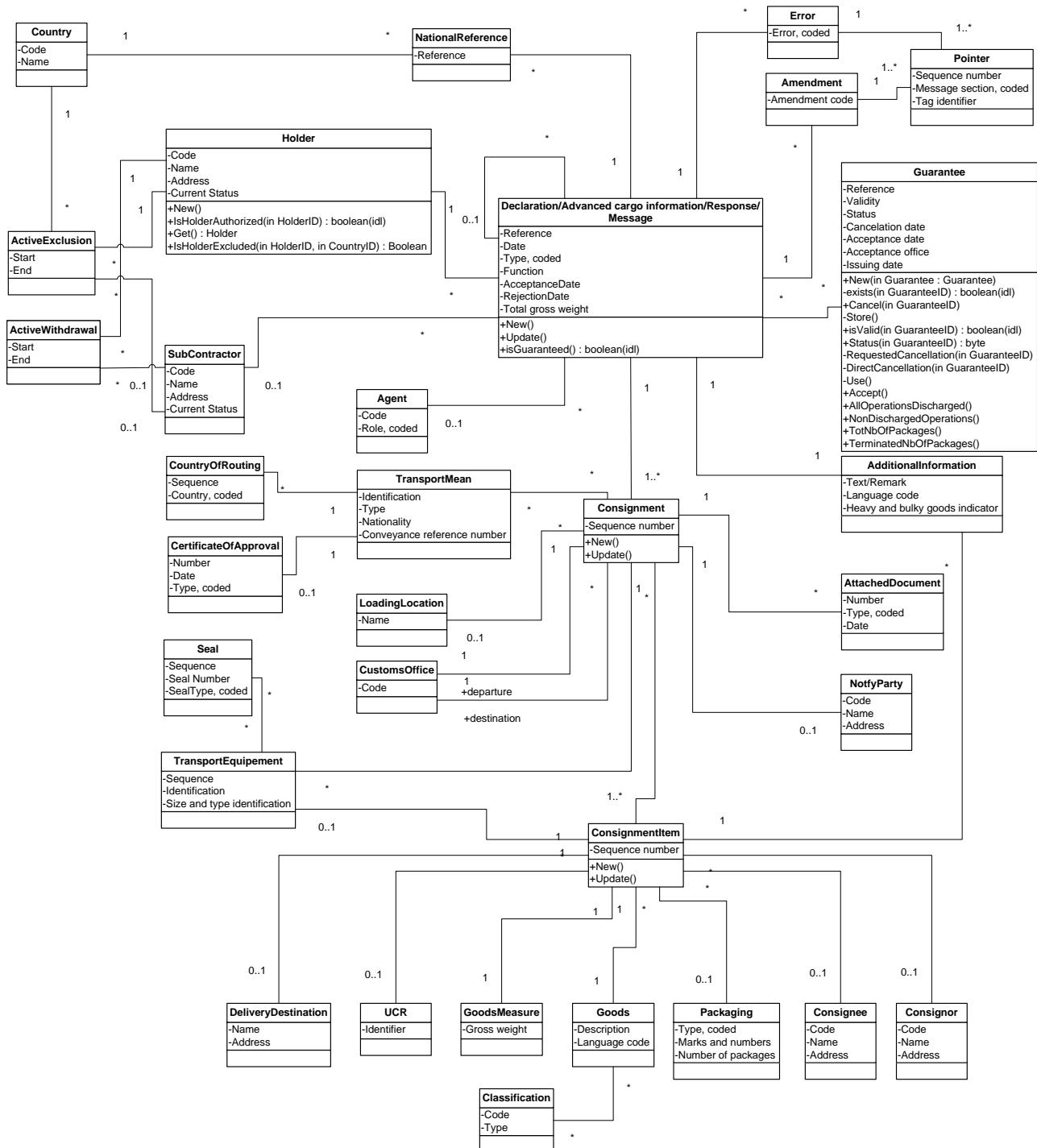

3.2.3 Диаграмма класса операций МДП

На диаграмме класса операций МДП представлены классы, задействованные в процессе предоставления информации, касающейся операции, и отношения между этими классами.

Рис. 3.18 (только на английском языке)
 Диаграмма класса обмена данными

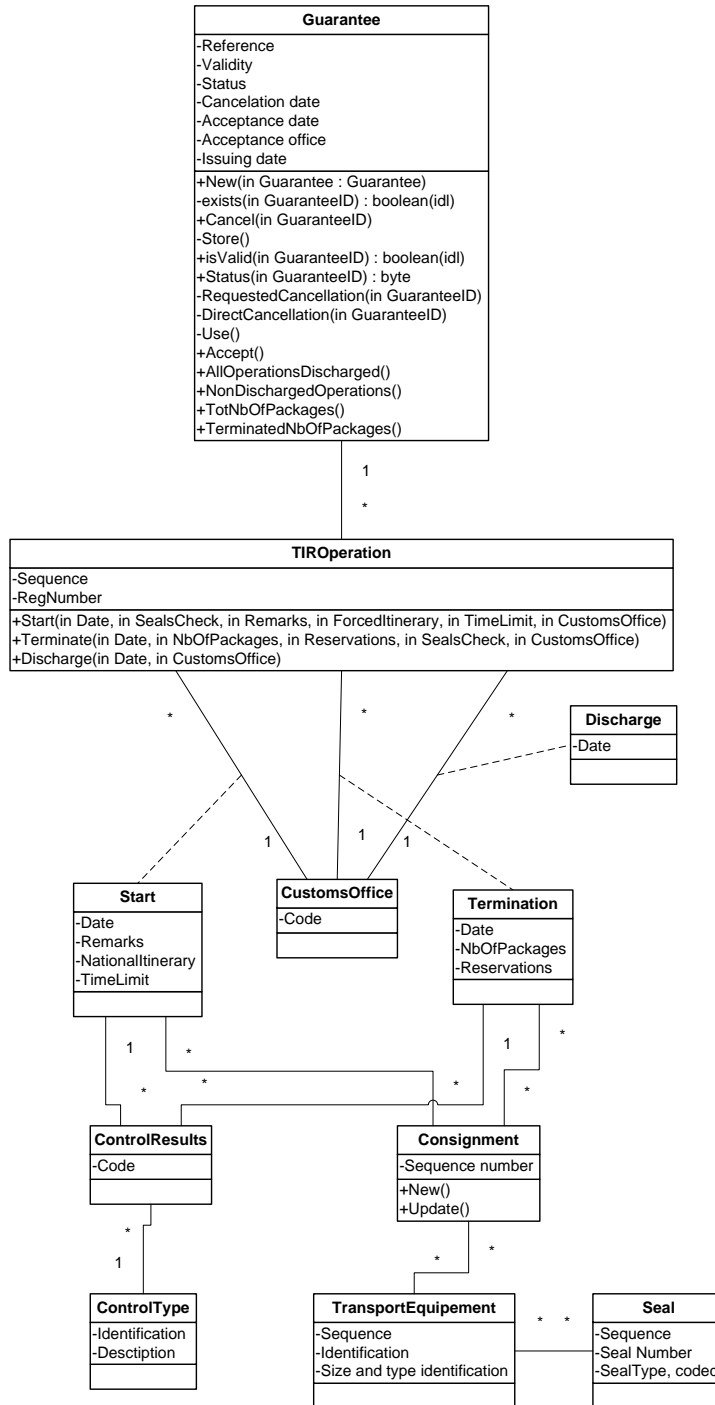

3.2.4 Перечни электронных сообщений

3.2.4.1 Внешние сообщения

Внешние сообщения используются для обмена информацией между таможенными системами (включая международную систему eTIR) и другими участниками (гарантийная цепь и держатель).

Таблица 3.1

Внешние сообщения

№	Описание	Ответ
E1	Регистрация гарантии Это сообщение позволяет гарантийной цепи регистрировать одну или несколько гарантий в международной системе eTIR.	—
E2	Результаты регистрации Это сообщение является ответом на сообщение E1. Оно подтверждает регистрацию гарантии или предоставляет коды ошибки.	E1
E3	Отмена гарантии Это сообщение позволяет гарантийной цепи отменить одну или несколько гарантий, ранее зарегистрированных ею в международной системе eTIR.	—
E4	Результаты отмены Это сообщение является ответом на сообщение E2. Оно подтверждает отмену гарантии или предоставляет коды ошибки.	E3
E5	Запрос в отношении гарантии Это сообщение позволяет гарантийной цепи направлять запрос в международную систему eTIR для получения информации об одной или нескольких ранее зарегистрированных ею гарантиях.	—
E6	Результаты запроса Это сообщение является ответом на сообщение E5. Оно предоставляет запрошенную информацию в отношении гарантии(й) или коды ошибки.	E5
E7	Уведомление гарантийной цепи Это сообщение информирует гарантийную цепь о наличии новой информации относительно одной или нескольких выданных ею гарантий.	—
E8	Подтверждение уведомления Это сообщение является ответом на сообщение E7. Оно подтверждает получение уведомления.	E7
E9	Предварительная информация о грузе Это сообщение позволяет держателю предоставить таможенным органам места отправления всю информацию, требуемую для начала перевозки МДП. Оно также позволяет держателю изменять или дополнять информацию в случае нескольких мест погрузки.	—
E10	Результаты предварительной информации о грузе Это сообщение является ответом на сообщение E9. Оно подтверждает получение декларации или указывает на содержащиеся в ней ошибки.	E9

3.2.4.2 *Внутренние сообщения*

Внутренние сообщения – это сообщения, передаваемые в рамках международной таможенной системы (между международной системой eTIR и национальными таможенными системами).

Таблица 3.2

Внутренние сообщения

<i>№</i>	<i>Описание</i>	<i>Ответ</i>
I1	Принятие гарантии Это сообщение позволяет таможенным органам указать, что они приняли гарантию	–
I2	Принятие результатов Это сообщение является ответом на сообщение I1. Оно подтверждает принятие гарантии.	I1
I3	Получение информации о держателе Это сообщение позволяет таможенным органам или международной системе eTIR получать информацию о держателях в МБДМДП.	–
I4	Информация о держателе Это сообщение является ответом на сообщение I3. Оно содержит информацию о держателе(ях) или кодах ошибок .	I3
I5	Запрос в отношении гарантии Это сообщение позволяет таможенным органам запрашивать международную систему eTIR на предмет получения информации об одной гарантии или нескольких гарантиях.	–
I6	Результаты запроса Это сообщение является ответом на сообщение I5. Оно содержит запрошенную информацию о гарантии(ях) или кодах ошибок	I5
I7	Регистрации предварительной информации о грузе Это сообщение позволяет таможенным органам отправления регистрировать всю информацию, связанную с началом перевозки МДП.	–
I8	Результаты регистрации предварительной информации о грузе Это сообщение является ответом на сообщение i7. Оно подтверждает регистрацию информации, содержащейся в накладной, и указывает, какие страны получили соответствующее сообщение с информацией о грузе.	I7

<i>№</i>	<i>Описание</i>	<i>Ответ</i>
I9	Начало операции МДП Это сообщение позволяет таможенным органам регистрировать информацию, связанную с началом операций МДП.	—
I10	Результаты, касающиеся начала операции Это сообщение является ответом на сообщение I9. Оно подтверждает регистрацию начала операции МДП или кодов ошибок.	I9
I11	Прекращение операции МДП Это сообщение позволяет таможенным органам регистрировать информацию, связанную с прекращением операций МДП.	—
I12	Результаты прекращения Это сообщение является ответом на сообщение I11. Оно подтверждает регистрацию прекращения операции МДП или кодов ошибок.	
I13	Завершение операции МДП Это сообщение позволяет таможенным органам регистрировать информацию, связанную с завершением операций МДП.	—
I14	Результаты завершения Это сообщение является ответом на сообщение I13. Оно подтверждает регистрацию завершения операции МДП или кодов ошибок.	I13
I15	Уведомление таможенных органов Это сообщение используется международной системой eTIR для уведомления таможенных органов о наличии новой информации.	—
I16	Подтверждение уведомления Это сообщение является ответом на сообщение I15. Оно подтверждает получение уведомления и представляет собой национальную ссылку в случае получения предварительной информации о грузе.	I15

3.2.5 Элементы данных электронных сообщений

3.2.5.1 Классы (только на английском языке)

3.2.5.1.1 Внешние сообщения

a. E1 – Регистрация гарантии

Message

└─ Guarantee	1	..	1	R
└─ GuaranteeChain	1	..	1	R
└─ Holder	1	..	1	R

b. E2 – Результаты регистрации

Message

└─ Error	0	..	unbounded	D
└─ Pointer	1	..	unbounded	R

c. E3 – Отмена гарантии

Message

└─ Guarantee	1	..	1	R
└─ GuaranteeChain	1	..	1	R
└─ Holder	1	..	1	R

d. E4 – Результаты отмены

Message

└─ Error	0	..	unbounded	D
└─ Pointer	1	..	unbounded	R

e. E5 – Запрос в отношении гарантии

Message

└─ Guarantee	1	..	1	R
--------------	---	----	---	---

f. E6 – Результаты запроса

Message

└─ Error	0	..	unbounded	D
└─ Pointer	1	..	unbounded	R
└─ LPCO	1	..	1	R
└─ Guarantee	1	..	1	R
└─ AdvancedCargoInformation	0	..	unbounded	O
└─ AdditionalInformation	0	..	1	D
└─ Agent	0	..	unbounded	O
└─ Amendment	0	..	unbounded	D
└─ Pointer	1	..	unbounded	R
└─ SubContractor	0	..	1	O
└─ Address	0	..	unbounded	D
└─ Consignment	0	..	unbounded	D
└─ AttachedDocuments	0	..	unbounded	O
└─ BinaryFile	0	..	1	O
└─ ConsignmentItem	1	..	unbounded	R
└─ AdditionalInformation	0	..	unbounded	O
└─ Goods	1	..	1	R
└─ Classification	0	..	unbounded	O

Consignee	0	..	1	O
Address	0	..	unbounded	D
Consignor	0	..	1	O
Address	0	..	unbounded	D
DeliveryDestination	0	..	1	O
Address	1	..	1	R
GoodsMeasure	1	..	1	R
Packaging	1	..	1	R
TransportEquipment	0	..	1	D
UCR	0	..	unbounded	O
LoadingLocation	0	..	unbounded	O
NotifyParty	0	..	unbounded	O
Address	0	..	unbounded	D
CustomsOfficeOfDeparture	1	..	1	R
CustomsOfficeOfDestination	1	..	1	R
TransportMeans	1	..	unbounded	R
CountryOfRouting	1	..	unbounded	R
CertificateOfApproval	0	..	1	O
BinaryFile	0	..	1	O
TransportEquipment	0	..	unbounded	D
Seal	0	..	unbounded	O
Guarantee	0	..	1	D
NationalReference	0	..	unbounded	O
Holder	0	..	1	D
Address	0	..	1	O
GuaranteeChain	1	..	1	R
TIROperation	0	..	unbounded	O
OperationStart	0	..	1	O
AdditionalInformation	0	..	unbounded	O
Consignment	0	..	1	O
TransportEquipment	1	..	unbounded	R
Seal	1	..	unbounded	R
Control	1	..	unbounded	R
ControlResult	1	..	1	R
NationalItinerary	0	..	unbounded	O
NationalItineraryCustomsOffice	1	..	1	R
CustomsOffice	1	..	1	R
Termination	0	..	1	O
AdditionalInformation	0	..	unbounded	O
Consignment	0	..	1	O
TransportEquipment	1	..	unbounded	R
Seal	1	..	unbounded	R
Control	1	..	unbounded	R
ControlResult	1	..	1	R
CustomsOffice	1	..	1	R
Discharge	0	..	unbounded	O
CustomsOffice	1	..	1	R
Holder	1	..	1	R
Address	1	..	1	R
AuthorizationCertificate	1	..	1	R
ActiveWithdrawal	0	..	1	O
ActiveExclusion	0	..	unbounded	O

g. E7 – Уведомление гарантийной цепи

Message

Guarantee	1	..	1	R
-----------	---	----	---	---

h. E8 – Подтверждение уведомления

Message

└─Error	0	..	unbounded	D
└─Pointer	1	..	unbounded	R

i. E9 – Предварительная информация о грузе

Message

└─AdditionalInformation	0	..	1	D
└─Agent	0	..	1	O
└─Address	0	..	unbounded	D
└─Amendment	0	..	unbounded	D
└─Pointer	1	..	unbounded	R
└─SubContractor	0	..	1	O
└─Address	0	..	1	D
└─Consignment	0	..	unbounded	D
└─AttachedDocuments	0	..	unbounded	O
└─BinaryFile	0	..	1	O
└─ConsignmentItem	1	..	unbounded	R
└─AdditionalInformation	0	..	unbounded	O
└─Goods	1	..	1	R
└─Classification	0	..	unbounded	O
└─Consignee	0	..	1	O
└─Address	0	..	1	D
└─Consignor	0	..	1	O
└─Address	0	..	1	D
└─DeliveryDestination	0	..	1	O
└─Address	1	..	1	R
└─GoodsMeasure	1	..	1	R
└─Packaging	1	..	1	R
└─TransportEquipment	0	..	1	D
└─UCR	0	..	1	O
└─LoadingLocation	0	..	1	O
└─NotifyParty	0	..	1	O
└─Address	0	..	1	D
└─CustomsOfficeOfDeparture	1	..	1	R
└─CustomsOfficeOfDestination	1	..	1	R
└─TransportMeans	1	..	unbounded	R
└─CountryOfRouting	1	..	unbounded	R
└─CertificateOfApproval	0	..	1	D
└─BinaryFile	0	..	1	O
└─TransportEquipment	0	..	unbounded	D
└─Seal	0	..	unbounded	O
└─Guarantee	0	..	unbounded	D
└─Holder	0	..	1	D
└─Address	0	..	1	O

j. E10 – Результаты предварительной информации о грузе

Message

└─Error	0	..	unbounded	D
└─Pointer	1	..	unbounded	R
└─AdvancedCargoInformation	1	..	1	R

3.2.5.1.2 Внутренние сообщения

a. I1 – Принятие гарантии

Message

└─Guarantee	1	..	1	R
└─┬─GuaranteeChain	1	..	1	R
└─┬─Holder	1	..	1	R

b. I2 – Сообщение о результатах принятия

└─Error	0	..	unbounded	D
└─Pointer	1	..	unbounded	R
└─Guarantee	1	..	1	R

c. I3 – Получение информации о держателе

Message

└─Holder	1	..	1	R
----------	---	----	---	---

d. I4 – Сообщение об информации о держателе

└─Error	0	..	unbounded	D
└─Pointer	1	..	unbounded	R
└─Holder	1	..	1	R
└─Address	1	..	1	R
└─Authorization	1	..	1	R
└─ActiveWithdrawal	0	..	1	O
└─ActiveExclusion	0	..	unbounded	O

e. I5 – Запрос в отношении гарантии

Message

└─Guarantee	1	..	1	R
-------------	---	----	---	---

f. I6 – Результаты запроса

Message

└─Error	0	..	unbounded	D
└─Pointer	1	..	unbounded	
└─Guarantee	1	..	1	R
└─┬─AdvancedCargoInformation	0	..	unbounded	O
└─┬─AdditionalInformation	0	..	1	D
└─┬─Agent	0	..	1	O
└─┬─Amendment	0	..	unbounded	D
└─┬─┬─Pointer	1	..	unbounded	R
└─┬─SubContractor	0	..	1	O
└─┬─Address	0	..	unbounded	D
└─┬─Consignment	0	..	unbounded	D
└─┬─┬─AttachedDocuments	0	..	unbounded	O
└─┬─┬─BinaryFile	0	..	1	O
└─┬─ConsignmentItem	1	..	unbounded	R
└─┬─┬─AdditionalInformation	0	..	unbounded	O
└─┬─┬─Goods	1	..	1	R
└─┬─┬─Classification	0	..	unbounded	O
└─┬─Consignee	0	..	1	O
└─┬─Address	0	..	1	D
└─┬─Consignor	0	..	1	O
└─┬─Address	0	..	1	D

DeliveryDestination	1	..	1	R
Address	1	..	1	R
GoodsMeasure	1	..	1	R
Packaging	1	..	1	R
TransportEquipment	0	..	1	D
UCR	0	..	1	O
LoadingLocation	0	..	1	O
NotifyParty	0	..	1	O
Address	0	..	1	D
CustomsOfficeOfDeparture	1	..	1	R
CustomsOfficeOfDestination	1	..	1	R
TransportMeans	1	..	unbounded	R
CountrvOfRouting	1	..	unbounded	R
CertificateOfApproval	0	..	unbounded	O
BinaryFile	0	..	1	O
TransportEquipment	0	..	unbounded	D
Seal	0	..	unbounded	O
Guarantee	0	..	1	D
NationalReference	0	..	unbounded	O
Holder	0	..	1	D
Address	0	..	1	O
GuaranteeChain	1	..	1	R
TIROperation	0	..	unbounded	O
Start	0	..	1	O
AdditionalInformation	0	..	1	O
Consignment	0	..	1	O
TransportEquipment	1	..	unbounded	R
Seal	1	..	unbounded	R
Control	1	..	1	R
ControlResult	1	..	unbounded	R
NationalItinerary	0	..	unbounded	O
NationalItineraryCustomsOffice	1	..	1	R
CustomsOffice	1	..	unbounded	R
Termination	0	..	1	O
AdditionalInformation	0	..	1	O
Consignment	0	..	1	O
TransportEquipment	1	..	unbounded	R
Seal	1	..	unbounded	R
Control	1	..	1	R
ControlResult	1	..	unbounded	R
CustomsOffice	1	..	1	R
Discharge	0	..	1	O
CustomsOffice	1	..	1	R
Holder	1	..	1	R
Address	1	..	1	R
Authorization	1	..	1	R
ActiveWithdrawal	0	..	1	O
ActiveExclusion	0	..	unbounded	O

g. I7 – Регистрация предварительной информации о грузе

Message

AdvancedCargoInformation	1	..	1	R
AdditionalInformation	0	..	1	D
Agent	0	..	1	O
Amendment	0	..	unbounded	D
Pointer	1	..	unbounded	R
SubContractor	0	..	unbounded	O
Address	0	..	unbounded	D
Consignment	0	..	unbounded	D

AttachedDocuments	0	..	unbounded	O
BinaryFile	0	..	1	O
ConsignmentItem	1	..	unbounded	R
AdditionalInformation	0	..	unbounded	O
Goods	1	..	1	R
Classification	0	..	unbounded	O
Consignee	0	..	1	O
Address	0	..	1	D
Consignor	0	..	1	O
Address	0	..	1	D
DeliveryDestination	0	..	1	O
Address	1	..	1	R
GoodsMeasure	1	..	1	R
Packaging	1	..	1	R
TransportEquipment	0	..	1	D
UCR	0	..	1	O
LoadingLocation	0	..	1	O
NotifyParty	0	..	1	O
Address	0	..	1	D
CustomsOfficeOfDeparture	1	..	1	R
CustomsOfficeOfDestination	1	..	1	R
TransportMeans	1	..	unbounded	R
CountryOfRouting	1	..	unbounded	R
CertificateOfApproval	0	..	1	D
BinaryFile	0	..	1	O
TransportEquipment	0	..	unbounded	D
Seal	0	..	unbounded	O
Guarantee	0	..	unbounded	D
Holder	0	..	1	D
Address	0	..	1	D

h. I8 – Результаты регистрации предварительной информации о грузе

Message

AdvancedCargoInformation	1	..	1	R
NationalReference	0	..	unbounded	O
Error	0	..	unbounded	D
Pointer	1	..	unbounded	R

i. I9 – Начало операции МДП

Message

Guarantee	1	..	1	R
GuaranteeChain	1	..	1	R
TIROperation	1	..	1	R
Start	1	..	1	R
AdditionalInformation	0	..	1	O
Consignment	0	..	1	O
TransportEquipment	1	..	unbounded	R
Seal	1	..	unbounded	R
Control	1	..	1	R
ControlResult	1	..	unbounded	R
NationalItinerary	0	..	1	O
NationalItineraryCustomsOffice	1	..	1	R
CustomsOffice	1	..	1	R
Holder	1	..	1	R

j. I10 – Результаты начала операции

Message

Error	0	..	unbounded	D
Pointer	1	..	unbounded	R
Guarantee	1	..	1	R
GuaranteeChain	1	..	1	R
TIROperation	1	..	1	R
Start	1	..	1	R
Holder	1	..	1	R
Authorization	1	..	1	R
ActiveWithdrawal	0	..	1	O
ActiveExclusion	0	..	unbounded	O

k. I11 – Прекращение операции МДП

Message

Guarantee	1	..	1	R
GuaranteeChain	1	..	1	R
TIROperation	1	..	1	R
Termination	1	..	1	R
AdditionalInformation	0	..	1	O
Consignment	0	..	1	O
TransportEquipment	1	..	unbounded	R
Seal	1	..	unbounded	R
Control	1	..	1	R
ControlResult	1	..	unbounded	R
CustomsOffice	1	..	1	R
Holder	1	..	1	R

l. I12 – Результаты прекращения операции

Message

Error	0	..	unbounded	D
Pointer	1	..	unbounded	R
Guarantee	1	..	1	R
GuaranteeChain	1	..	1	R
TIROperation	1	..	1	R
Termination	1	..	1	R
Holder	1	..	1	R
Authorization	1	..	1	R
ActiveWithdrawal	0	..	1	O
ActiveExclusion	0	..	unbounded	O

m. I13 – Завершение операции МДП

Message

Guarantee	1	..	1	R
GuaranteeChain	1	..	1	R
TIROperation	1	..	1	R
Discharge	1	..	unbounded	R
CustomsOffice	1	..	1	R

n. I14 – Результаты завершения операции

Message

Error	0	..	unbounded	D
Pointer	1	..	unbounded	R
Guarantee	1	..	1	R
GuaranteeChain	1	..	1	R
TIROperation	1	..	1	R
Discharge	1	..	1	R

о. I15 – Уведомление таможни

Message

AdvancedCargoInformation	1	..	1	R
AdditionalInformation	0	..	1	D
Agent	0	..	1	O
Amendment	1	..	unbounded	D
Pointer	1	..	unbounded	R
SubContractor	0	..	1	O
Address	0	..	1	D
Consignment	0	..	unbounded	D
AttachedDocuments	0	..	unbounded	O
BinaryFile	0	..	1	O
ConsignmentItem	1	..	unbounded	R
AdditionalInformation	0	..	unbounded	O
Goods	1	..	1	R
Classification	0	..	unbounded	O
Consignee	0	..	1	O
Address	0	..	1	D
Consignor	0	..	1	O
Address	0	..	unbounded	D
DeliveryDestination	1	..	1	R
Address	1	..	1	R
GoodsMeasure	1	..	1	R
Packaging	1	..	1	R
TransportEquipment	0	..	1	D
UCR	0	..	unbounded	O
LoadingLocation	0	..	1	O
NotifyParty	0	..	1	O
Address	0	..	1	D
CustomsOfficeOfDeparture	1	..	1	R
CustomsOfficeOfDestination	1	..	1	R
TransportMeans	1	..	unbounded	R
CountryOfRouting	1	..	unbounded	R
CertificateOfApproval	0	..	1	O
BinaryFile	0	..	1	O
TransportEquipment	0	..	unbounded	D
Seal	0	..	unbounded	O
Guarantee	0	..	1	D
Holder	0	..	1	D
Address	0	..	1	O
Guarantee	0	..	1	O
TIROperation	1	..	1	R
Start	0	..	1	O
AdditionalInformation	0	..	1	O
Consignment	0	..	1	O
TransportEquipment	1	..	unbounded	R
Seal	1	..	unbounded	R
Control	1	..	1	R
ControlResult	1	..	unbounded	R

NationalItinerary	0	..	1	O
NationalItineraryCustomsOffice	1	..	1	R
CustomsOffice	1	..	1	R
Termination	1	..	1	R
AdditionalInformation	0	..	1	O
Consignment	0	..	1	O
TransportEquipment	1	..	unbounded	R
Seal	1	..	unbounded	R
Control	1	..	1	R
ControlResult	1	..	unbounded	R
CustomsOffice	1	..	1	R

p. П16 – Подтверждение уведомления

Message

AdvancedCargoInformation	1	..	1	O
NationalReference	1	..	1	R
Error	0	..	unbounded	D
Pointer	1	..	unbounded	R

3.2.5.2 Классы и атрибуты (только на английском языке)

3.2.5.2.1 Внешние сообщения

a. E1 – Регистрация гарантии

Рис. 3.19: (только на английском языке)

Register guarantee UML diagram

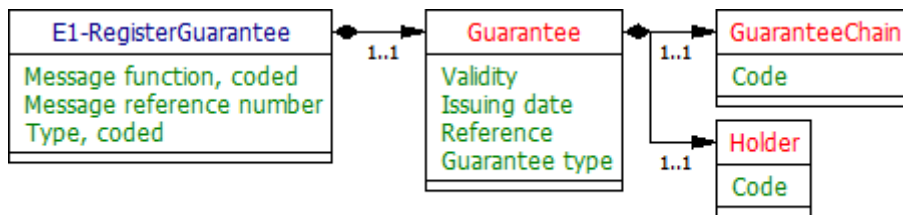

MESSAGE

Message function, coded	
Message reference number	
Type, coded	
GUARANTEE	Occurrence 1 .. 1
Validity	
Issuing date	
Reference	
Guarantee type	
GUARANTEECHAIN	Occurrence 1 .. 1
Code	
HOLDER	Occurrence 1 .. 1
Code	

b. E2 – Результаты регистрации

Рис. 3.20: (только на английском языке)

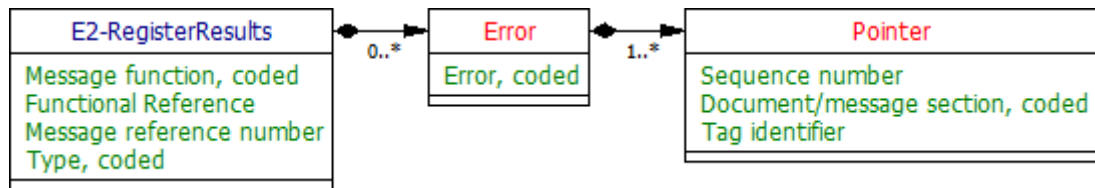
Register results UML diagram**MESSAGE**

— Message function, coded
 — Functional Reference
 — Message reference number
 — Type, coded

ERROR

— Error, coded

POINTER

— Sequence number
 — Document/message section, coded
 — Tag identifier

Occurrence 0 .. unbounded

Occurrence 1 .. unbounded

c. E3 – Отмена гарантии

Рис. 3.21: (только на английском языке)

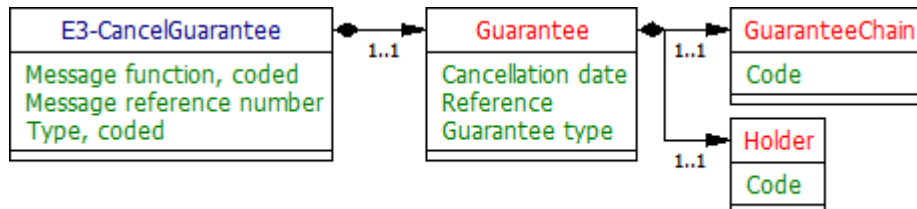
Cancel guarantee UML diagram**MESSAGE**

— Message function, coded
 — Message reference number
 — Type, coded

GUARANTEE

— Cancellation date
 — Reference
 — Guarantee type

GUARANTEECHAIN

— Code

HOLDER

— Code

Occurrence 1 .. 1

Occurrence 1 .. 1

Occurrence 1 .. 1

d. E4 – Результаты отмены

Рис 3.22: (Только на английском языке)

Cancel results UML diagram

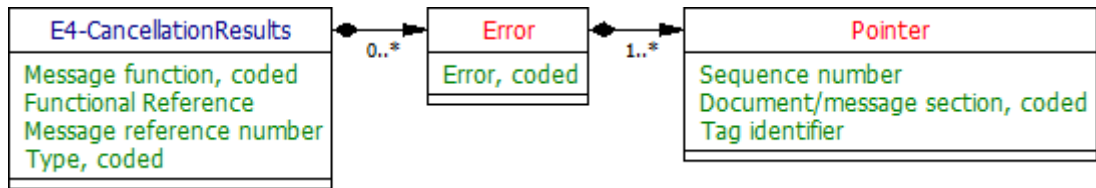

MESSAGE

— Message function, coded	
— Functional Reference	
— Message reference number	
— Type, coded	
ERROR	Occurrence 0 .. unbounded
— Error, coded	
POINTER	Occurrence 1 .. unbounded
— Sequence number	
— Document/message section, coded	
— Tag identifier	

e. E5 – Запрос в отношении гарантии

Рис. 3.23: (только на английском языке)

Query guarantee UML diagram

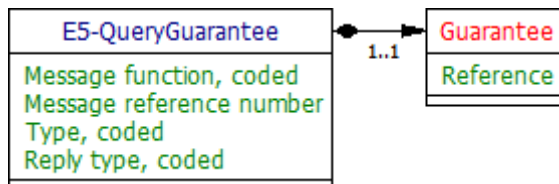

MESSAGE

— Message function, coded	
— Message reference number	
— Type, coded	
— Reply type, coded	
GUARANTEE	Occurrence 1 .. 1
— Reference	

f. E6 – Результаты запроса

Рис. 3.24: (только на английском языке)
Query results UML diagram

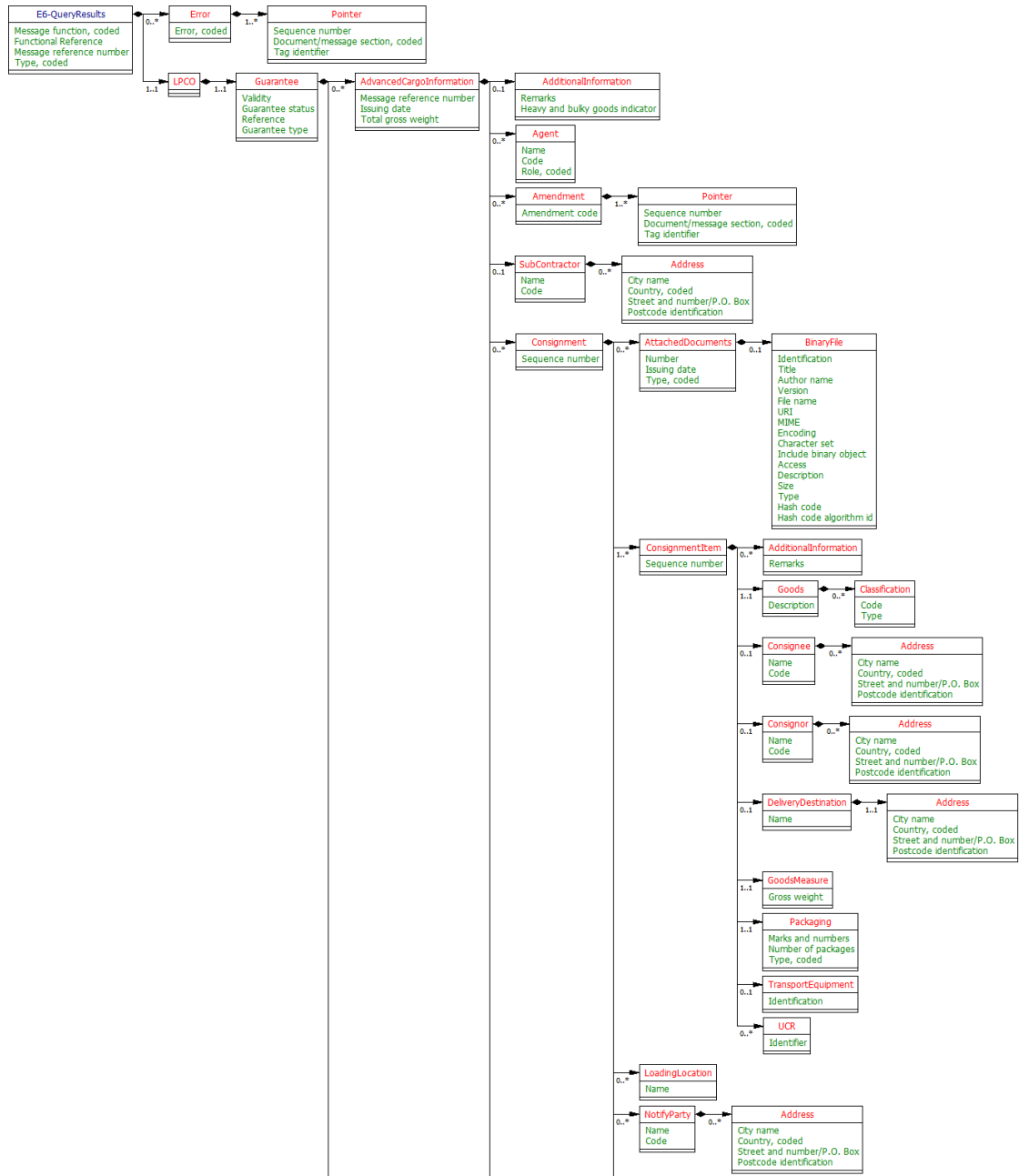

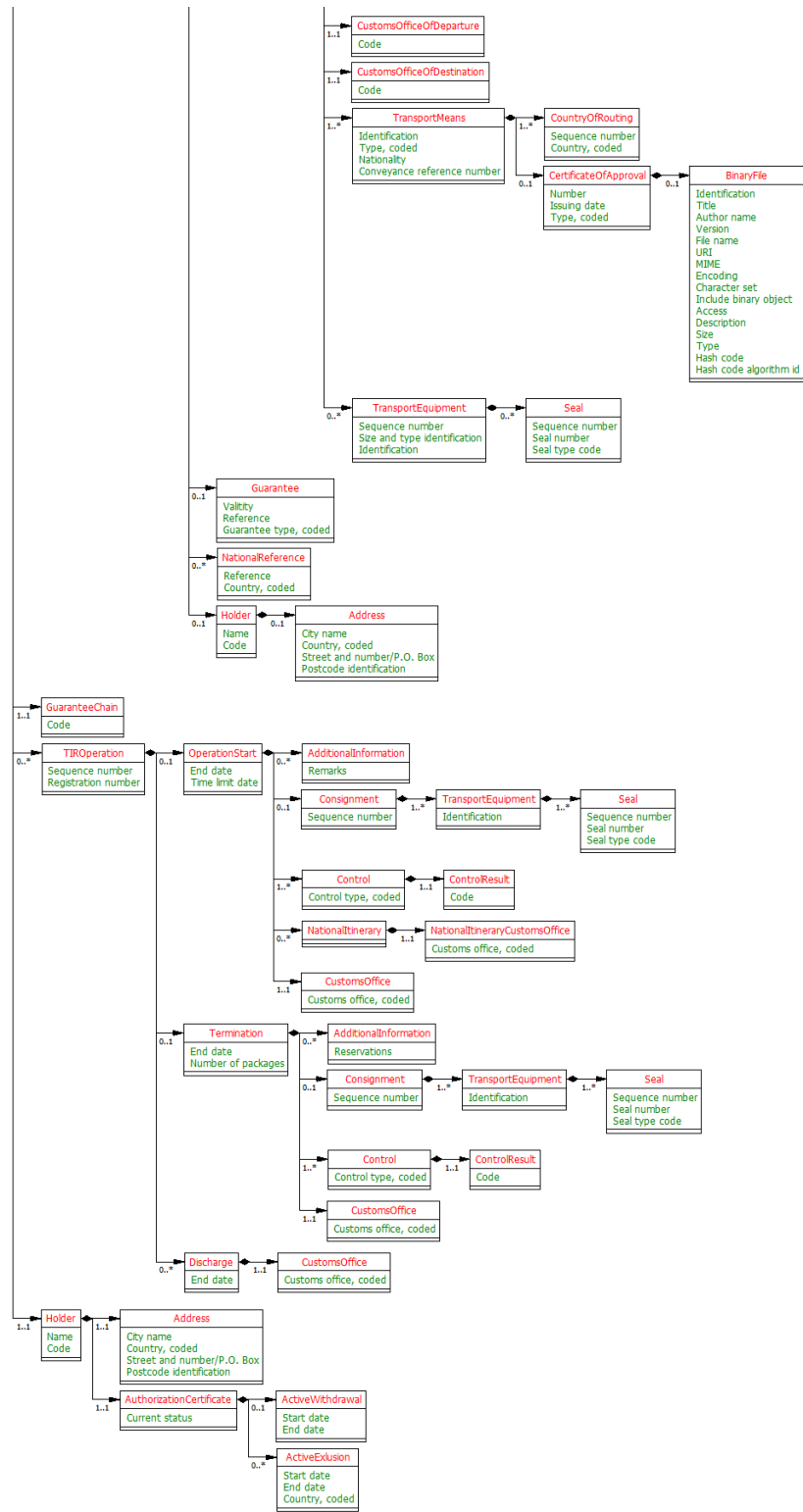

MESSAGE	
—Message function, coded	
—Functional Reference	
—Message reference number	
—Type, coded	
ERROR	Occurrence 0 .. unbounded
—Error, coded	
POINTER	Occurrence 1 .. unbounded
—Sequence number	
—Document/message section, coded	
—Tag identifier	
LPCO	Occurrence 1 .. 1
GUARANTEE	Occurrence 1 .. 1
—Validity	
—Guarantee status	
—Reference	
—Guarantee type	
ADVANCEDCARGOINFORMATION	Occurrence 0 .. unbounded
—Message reference number	
—Issuing date	
—Total gross weight	
ADDITIONALINFORMATION	Occurrence 0 .. 1
—Remarks	
—Heavy and bulky goods indicator	
AGENT	Occurrence 0 .. unbounded
—Name	
—Code	
—Role, coded	
AMENDMENT	Occurrence 0 .. unbounded
—Amendment code	
POINTER	Occurrence 1 .. unbounded
—Sequence number	
—Document/message section, coded	
—Tag identifier	
SUBCONTRACTOR	Occurrence 0 .. 1
—Name	
—Code	
ADDRESS	Occurrence 0 .. unbounded
—City name	
—Country, coded	
—Street and number/P.O. Box	
—Postcode identification	
CONSIGNMENT	Occurrence 0 .. unbounded
—Sequence number	
ATTACHEDDOCUMENTS	Occurrence 0 .. unbounded
—Number	

—Issuing date	
—Type, coded	
BINARYFILE	Occurrence 0 .. 1
—Identification	
—Title	
—Author name	
—Version	
—File name	
—URI	
—MIME	
—Encoding	
—Character set	
—Include binary object	
—Access	
—Description	
—Size	
—Type	
—Hash code	
—Hash code algorithm id	
CONSIGNMENTITEM	Occurrence 1 .. unbounded
—Sequence number	
ADDITIONALINFORMATION	Occurrence 0 .. unbounded
—Remarks	
GOODS	Occurrence 1 .. 1
—Description	
CLASSIFICATION	Occurrence 0 .. unbounded
—Code	
—Type	
CONSIGNEE	Occurrence 0 .. 1
—Name	
—Code	
ADDRESS	Occurrence 0 .. unbounded
—City name	
—Country, coded	
—Street and number/P.O. Box	
—Postcode identification	
CONSIGNOR	Occurrence 0 .. 1
—Name	
—Code	
ADDRESS	Occurrence 0 .. unbounded
—City name	
—Country, coded	
—Street and number/P.O. Box	
—Postcode identification	
DELIVERYDESTINATION	Occurrence 0 .. 1
—Name	
ADDRESS	Occurrence 1 .. 1
—City name	

—Country, coded	
—Street and number/P.O. Box	
—Postcode identification	
GOODSMEASURE	Occurrence 1 .. 1
—Gross weight	
PACKAGING	Occurrence 1 .. 1
—Marks and numbers	
—Number of packages	
—Type, coded	
TRANSPORTEQUIPMENT	Occurrence 0 .. 1
—Identification	
UCR	Occurrence 0 .. unbounded
—Identifier	
LOADINGLOCATION	Occurrence 0 .. unbounded
—Name	
NOTIFYPARTY	Occurrence 0 .. unbounded
—Name	
—Code	
ADDRESS	Occurrence 0 .. unbounded
—City name	
—Country, coded	
—Street and number/P.O. Box	
—Postcode identification	
CUSTOMSOFFICEOFDEPARTURE	Occurrence 1 .. 1
—Code	
CUSTOMSOFFICEOFDESTINATION	Occurrence 1 .. 1
—Code	
TRANSPORTMEANS	Occurrence 1 .. unbounded
—Identification	
—Type, coded	
—Nationality	
—Conveyance reference number	
COUNTRYOFROUTING	Occurrence 1 .. unbounded
—Sequence number	
—Country, coded	
CERTIFICATEOFAPPROVAL	Occurrence 0 .. 1
—Number	
—Issuing date	
—Type, coded	
BINARYFILE	Occurrence 0 .. 1
—Identification	
—Title	
—Author name	
—Version	
—File name	
—URI	
—MIME	
—Encoding	

—Character set	
—Include binary object	
—Access	
—Description	
—Size	
—Type	
—Hash code	
—Hash code algorithm id	
TRANSPORTEQUIPMENT	Occurrence 0 .. unbounded
—Sequence number	
—Size and type identification	
—Identification	
SEAL	Occurrence 0 .. unbounded
—Sequence number	
—Seal number	
—Seal type code	
GUARANTEE	Occurrence 0 .. 1
—Validity	
—Reference	
—Guarantee type, coded	
NATIONALREFERENCE	Occurrence 0 .. unbounded
—Reference	
—Country, coded	
HOLDER	Occurrence 0 .. 1
—Name	
—Code	
ADDRESS	Occurrence 0 .. 1
—City name	
—Country, coded	
—Street and number/P.O. Box	
—Postcode identification	
GUARANTEECHAIN	Occurrence 1 .. 1
—Code	
TIROPERATION	Occurrence 0 .. unbounded
—Sequence number	
—Registration number	
OPERATIONSTART	Occurrence 0 .. 1
—End date	
—Time limit date	
ADDITIONALINFORMATION	Occurrence 0 .. unbounded
—Remarks	
CONSIGNMENT	Occurrence 0 .. 1
—Sequence number	
TRANSPORTEQUIPMENT	Occurrence 1 .. unbounded
—Identification	
SEAL	Occurrence 1 .. unbounded
—Sequence number	
—Seal number	

—Seal type code	
CONTROL	Occurrence 1 .. unbounded
—Control type, coded	
CONTROLRESULT	Occurrence 1 .. 1
—Code	
NATIONALITINERARY	Occurrence 0 .. unbounded
NATIONALITINERARYCUSTOMSOFFICE	Occurrence 1 .. 1
—Customs office, coded	
CUSTOMSOFFICE	Occurrence 1 .. 1
—Customs office, coded	
TERMINATION	Occurrence 0 .. 1
—End date	
—Number of packages	
ADDITIONALINFORMATION	Occurrence 0 .. unbounded
—Reservations	
CONSIGNMENT	Occurrence 0 .. 1
—Sequence number	
TRANSPORTEQUIPMENT	Occurrence 1 .. unbounded
—Identification	
SEAL	Occurrence 1 .. unbounded
—Sequence number	
—Seal number	
—Seal type code	
CONTROL	Occurrence 1 .. unbounded
—Control type, coded	
CONTROLRESULT	Occurrence 1 .. 1
—Code	
CUSTOMSOFFICE	Occurrence 1 .. 1
—Customs office, coded	
DISCHARGE	Occurrence 0 .. unbounded
—End date	
CUSTOMSOFFICE	Occurrence 1 .. 1
—Customs office, coded	
HOLDER	Occurrence 1 .. 1
—Name	
—Code	
ADDRESS	Occurrence 1 .. 1
—City name	
—Country, coded	
—Street and number/P.O. Box	
—Postcode identification	
AUTHORIZATIONCERTIFICATE	Occurrence 1 .. 1
—Current status	
ACTIVewithDRAWAL	Occurrence 0 .. 1
—Start date	
—End date	
ACTIVEEXCLUSION	Occurrence 0 .. unbounded

- Start date
- End date
- Country, coded

g. E7 – Уведомление гарантийной цепи

Рис. 3.25: (только на английском языке)
Notify guarantee chain UML diagram

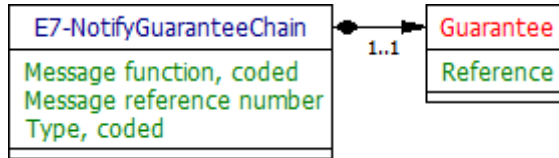

MESSAGE

- Message function, coded
- Message reference number
- Type, coded
- GUARANTEE**
- Reference

Occurrence 1 .. 1

h. E8 – Подтверждение уведомления

Рис. 3.26: (только на английском языке)
Notification confirmation UML diagram

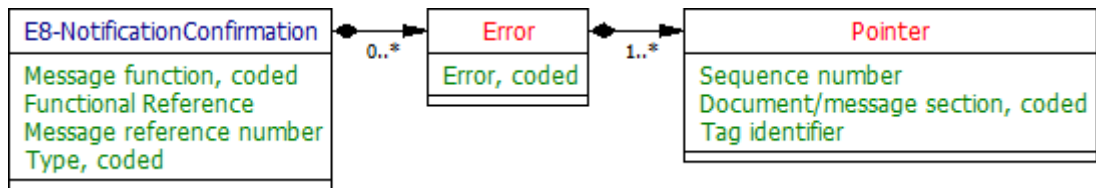

MESSAGE

- Message function, coded
- Functional Reference
- Message reference number
- Type, coded
- ERROR**
- Error, coded
- POINTER**
- Sequence number
- Document/message section, coded
- Tag identifier

Occurrence 0 .. unbounded

Occurrence 1 .. unbounded

i. E9 – Предварительная информация о грузе

Рис. 3.27: (только на английском языке)
Advanced cargo information UML diagram

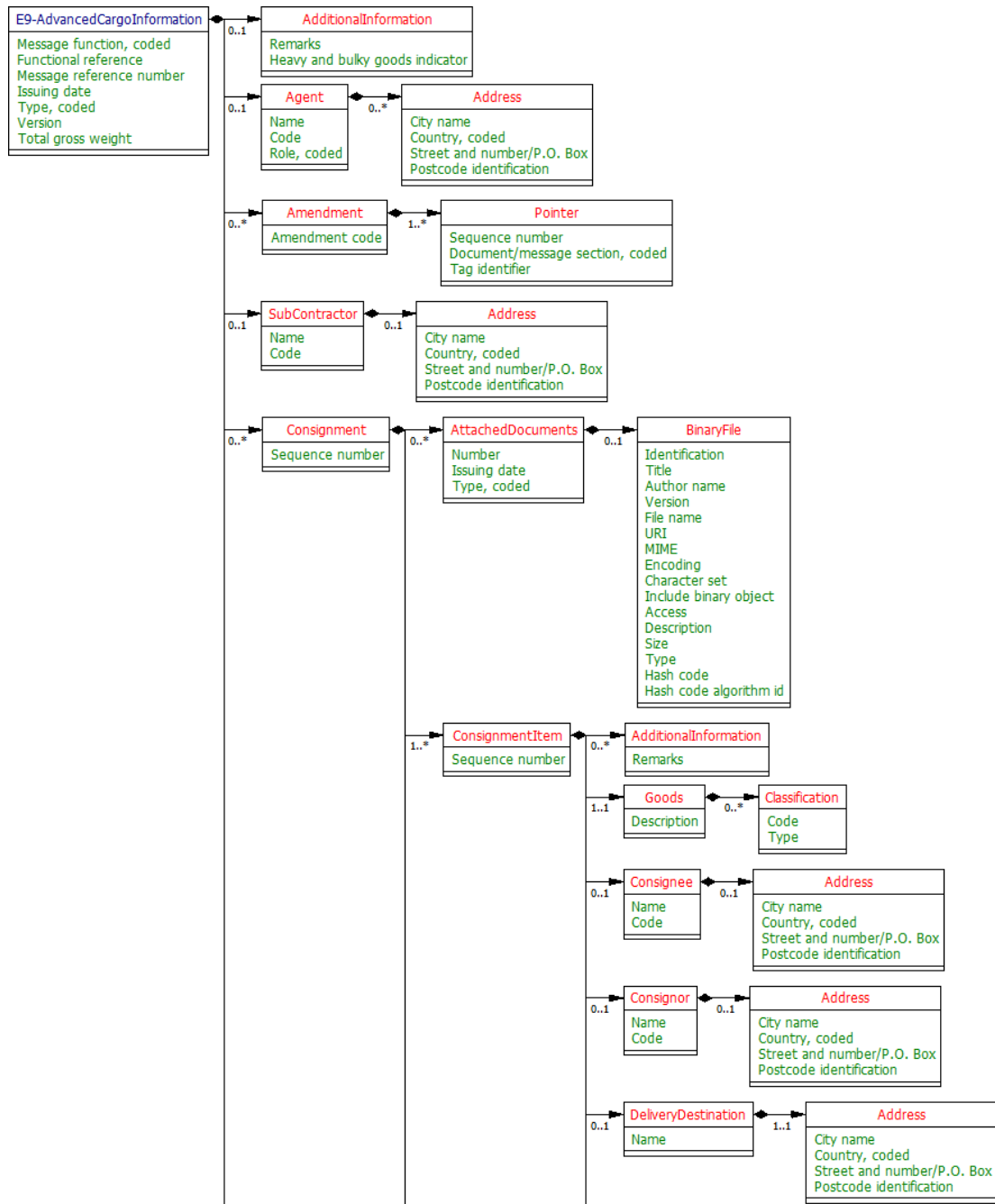

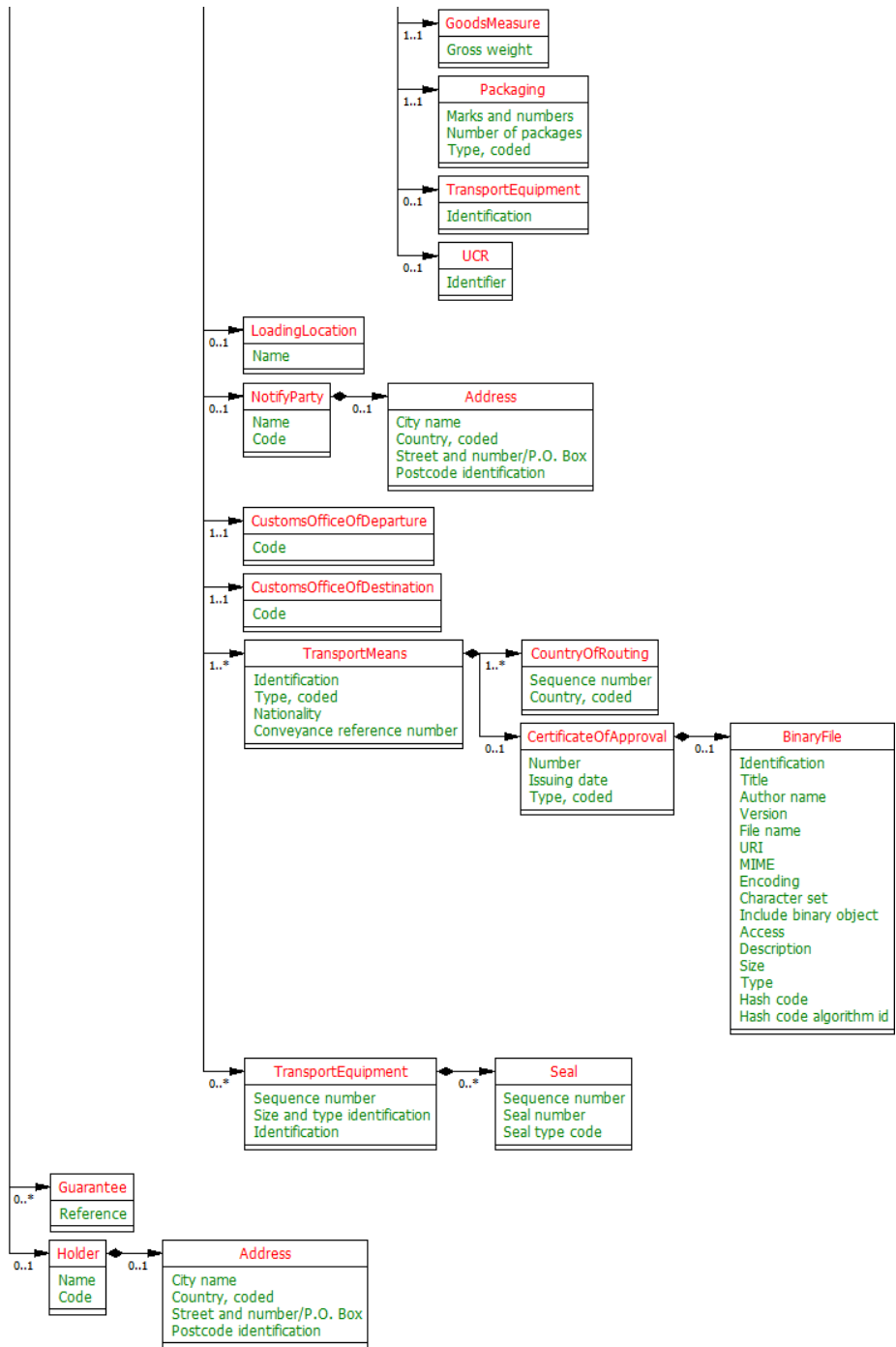

MESSAGE	
—Message function, coded	
—Functional reference	
—Message reference number	
—Issuing date	
—Type, coded	
—Version	
—Total gross weight	
ADDITIONALINFORMATION	Occurrence 0 .. 1
—Remarks	
—Heavy and bulky goods indicator	
AGENT	Occurrence 0 .. 1
—Name	
—Code	
—Role, coded	
ADDRESS	Occurrence 0 .. unbounded
—City name	
—Country, coded	
—Street and number/P.O. Box	
—Postcode identification	
AMENDMENT	Occurrence 0 .. unbounded
—Amendment code	
POINTER	Occurrence 1 .. unbounded
—Sequence number	
—Document/message section, coded	
—Tag identifier	
SUBCONTRACTOR	Occurrence 0 .. 1
—Name	
—Code	
ADDRESS	Occurrence 0 .. 1
—City name	
—Country, coded	
—Street and number/P.O. Box	
—Postcode identification	
CONSIGNMENT	Occurrence 0 .. unbounded
—Sequence number	
ATTACHEDDOCUMENTS	Occurrence 0 .. unbounded
—Number	
—Issuing date	
—Type, coded	
BINARYFILE	Occurrence 0 .. 1
—Identification	
—Title	
—Author name	
—Version	
—File name	
—URI	

<ul style="list-style-type: none"> —MIME —Encoding —Character set —Include binary object —Access —Description —Size —Type —Hash code —Hash code algorithm id 	
CONSIGNMENTITEM	Occurrence 1 .. unbounded
—Sequence number	
ADDITIONALINFORMATION	Occurrence 0 .. unbounded
—Remarks	
GOODS	Occurrence 1 .. 1
—Description	
CLASSIFICATION	Occurrence 0 .. unbounded
—Code	
—Type	
CONSIGNEE	Occurrence 0 .. 1
—Name	
—Code	
ADDRESS	Occurrence 0 .. 1
—City name	
—Country, coded	
—Street and number/P.O. Box	
—Postcode identification	
CONSIGNOR	Occurrence 0 .. 1
—Name	
—Code	
ADDRESS	Occurrence 0 .. 1
—City name	
—Country, coded	
—Street and number/P.O. Box	
—Postcode identification	
DELIVERYDESTINATION	Occurrence 0 .. 1
—Name	
ADDRESS	Occurrence 1 .. 1
—City name	
—Country, coded	
—Street and number/P.O. Box	
—Postcode identification	
GOODSMEASURE	Occurrence 1 .. 1
—Gross weight	
PACKAGING	Occurrence 1 .. 1
—Marks and numbers	
—Number of packages	
—Type, coded	

TRANSPORTEQUIPMENT	Occurrence 0 .. 1
<i>Identification</i>	
UCR	Occurrence 0 .. 1
<i>Identifier</i>	
LOADINGLOCATION	Occurrence 0 .. 1
<i>Name</i>	
NOTIFYPARTY	Occurrence 0 .. 1
<i>Name</i>	
<i>Code</i>	
ADDRESS	Occurrence 0 .. 1
<i>City name</i>	
<i>Country, coded</i>	
<i>Street and number/P.O. Box</i>	
<i>Postcode identification</i>	
CUSTOMSOFFICEOFDEPARTURE	Occurrence 1 .. 1
<i>Code</i>	
CUSTOMSOFFICEOFDESTINATION	Occurrence 1 .. 1
<i>Code</i>	
TRANSPORTMEANS	Occurrence 1 .. unbounded
<i>Identification</i>	
<i>Type, coded</i>	
<i>Nationality</i>	
<i>Conveyance reference number</i>	
COUNTRYOFROUTING	Occurrence 1 .. unbounded
<i>Sequence number</i>	
<i>Country, coded</i>	
CERTIFICATEOFAPPROVAL	Occurrence 0 .. 1
<i>Number</i>	
<i>Issuing date</i>	
<i>Type, coded</i>	
BINARYFILE	Occurrence 0 .. 1
<i>Identification</i>	
<i>Title</i>	
<i>Author name</i>	
<i>Version</i>	
<i>File name</i>	
<i>URI</i>	
<i>MIME</i>	
<i>Encoding</i>	
<i>Character set</i>	
<i>Include binary object</i>	
<i>Access</i>	
<i>Description</i>	
<i>Size</i>	
<i>Type</i>	
<i>Hash code</i>	
<i>Hash code algorithm id</i>	
TRANSPORTEQUIPMENT	Occurrence 0 .. unbounded

<ul style="list-style-type: none"> — Sequence number — Size and type identification — Identification 	
<ul style="list-style-type: none"> — SEAL — Sequence number — Seal number — Seal type code 	Occurrence 0 .. unbounded
<ul style="list-style-type: none"> — GUARANTEE — Reference 	Occurrence 0 .. unbounded
<ul style="list-style-type: none"> — HOLDER — Name — Code 	Occurrence 0 .. 1
<ul style="list-style-type: none"> — ADDRESS — City name — Country, coded — Street and number/P.O. Box — Postcode identification 	Occurrence 0 .. 1

j. E10 – Результаты предварительной информации о грузе

Рис. 3.28: (только на английском языке)

Advanced cargo information results UML diagram

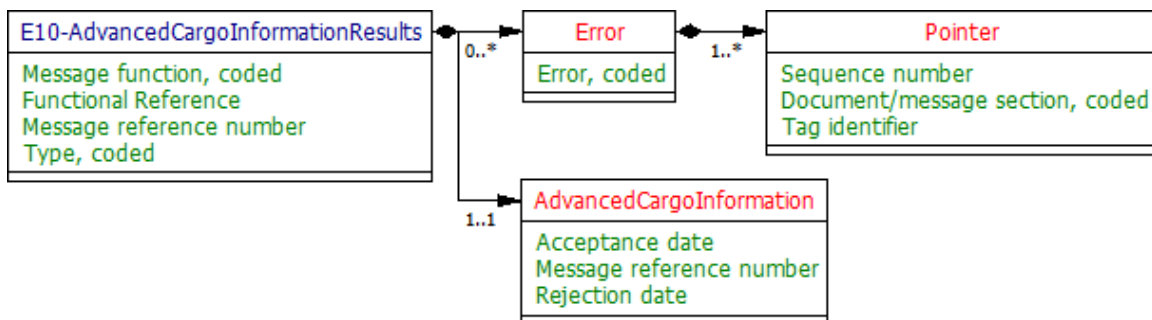

MESSAGE

<ul style="list-style-type: none"> — Message function, coded — Functional Reference — Message reference number — Type, coded 	
<ul style="list-style-type: none"> — ERROR — Error, coded 	Occurrence 0 .. unbounded
<ul style="list-style-type: none"> — POINTER — Sequence number — Document/message section, coded — Tag identifier 	Occurrence 1 .. unbounded
<ul style="list-style-type: none"> — ADVANCEDCARGOINFORMATION — Acceptance date — Message reference number — Rejection date 	Occurrence 1 .. 1

3.2.5.2.2 Внутренние сообщения

а. I1 – Принятие гарантии

Рис. 3.29: (только на английском языке)

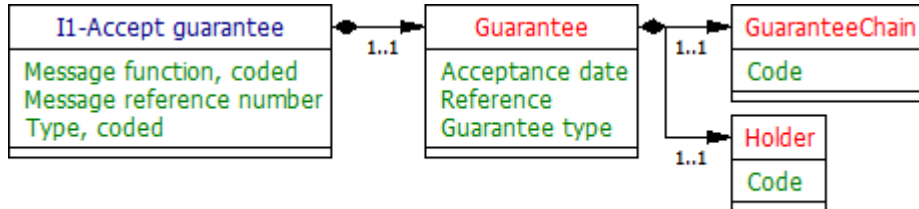
Accept guarantee UML diagram**MESSAGE**

Message function, coded	
Message reference number	
Type, coded	
GUARANTEE	Occurrence 1 .. 1
Acceptance date	
Reference	
Guarantee type	
GUARANTEECHAIN	Occurrence 1 .. 1
Code	
HOLDER	Occurrence 1 .. 1
Code	

б. I2 – Результаты принятия

Рис. 3.30: (только на английском языке)

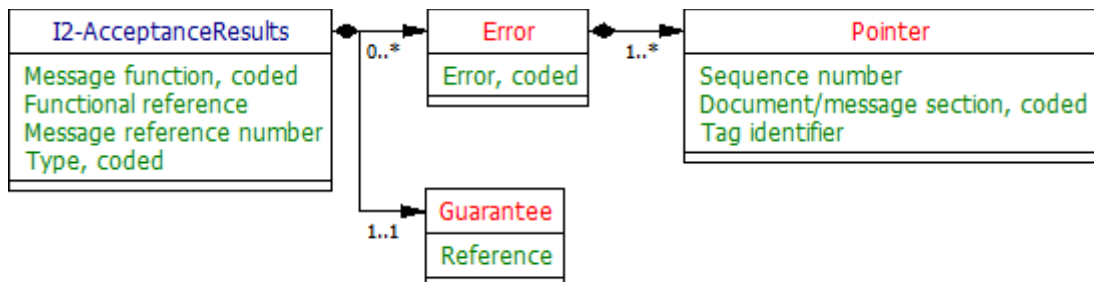
Acceptance results UML diagram

MESSAGE	
Message function, coded	
Functional reference	
Message reference number	
Type, coded	
ERROR	Occurrence 0 .. unbounded
Error, coded	
POINTER	Occurrence 1 .. unbounded
Sequence number	
Document/message section, coded	
Tag identifier	
GUARANTEE	Occurrence 1 .. 1
Reference	

с. I3 – Получение информации о держателе

Рис. 3.31: (только на английском языке)

Get Holder information UML diagram

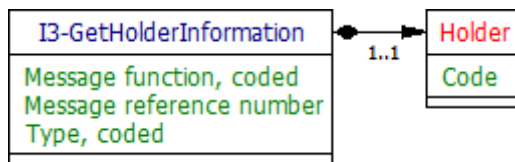

MESSAGE	
Message function, coded	
Message reference number	
Type, coded	
HOLDER	Occurrence 1 .. 1
Code	

d. I4 – Информация о держателе

Рис. 3.32: (только на английском языке)

Holder information UML diagram

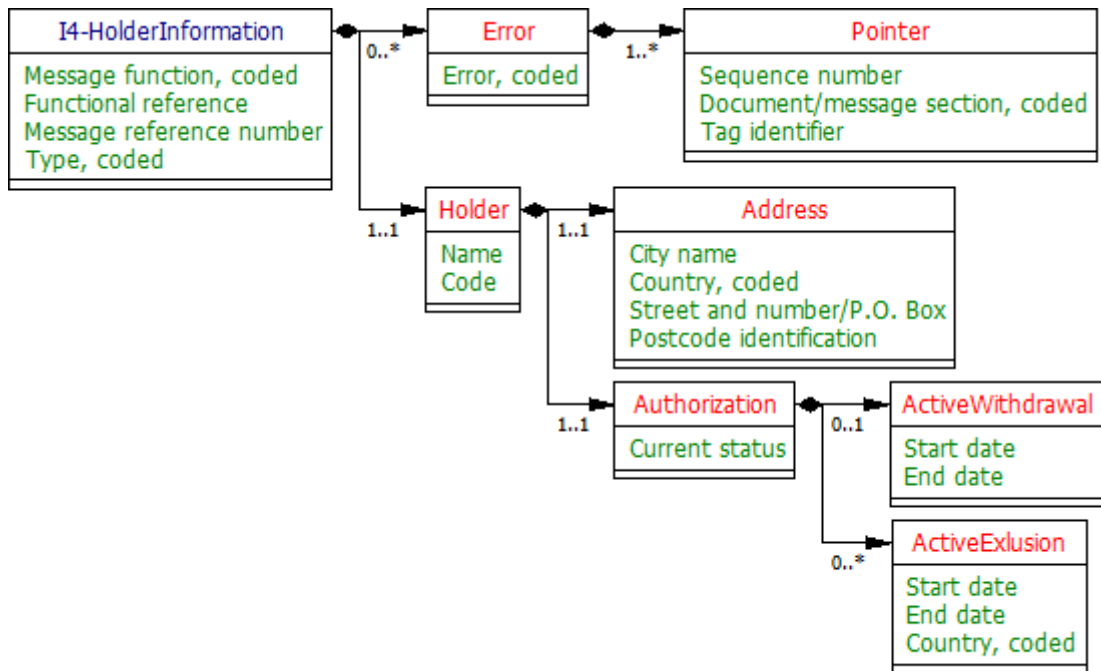

MESSAGE

<ul style="list-style-type: none"> — Message function, coded — Functional reference — Message reference number — Type, coded 	
<ul style="list-style-type: none"> ERROR — Error, coded 	Occurrence 0 .. unbounded
<ul style="list-style-type: none"> POINTER — Sequence number — Document/message section, coded — Tag identifier 	Occurrence 1 .. unbounded
<ul style="list-style-type: none"> HOLDER — Name — Code 	Occurrence 1 .. 1
<ul style="list-style-type: none"> ADDRESS — City name — Country, coded — Street and number/P.O. Box — Postcode identification 	Occurrence 1 .. 1
<ul style="list-style-type: none"> AUTHORIZATION — Current status 	Occurrence 1 .. 1
<ul style="list-style-type: none"> ACTIVewithDRAWAL 	Occurrence 0 .. 1

<ul style="list-style-type: none"> — Start date — End date 	
ACTIVEEXCLUSION	Occurrence 0 .. unbounded
<ul style="list-style-type: none"> — Start date — End date — Country, coded 	

е. I5 – Запрос в отношении гарантии

Рис. 3.33: (только на английском языке)

Query guarantee UML diagram

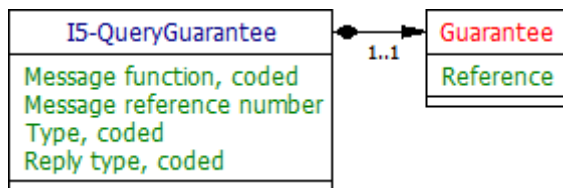

9

MESSAGE	
<ul style="list-style-type: none"> — Message function, coded — Message reference number — Type, coded — Reply type, coded 	
GUARANTEE	Occurrence 1 .. 1
<ul style="list-style-type: none"> — Reference 	

f. I6 – Результаты запроса

Рис. 3.34: (только на английском языке)
Query results UML diagram

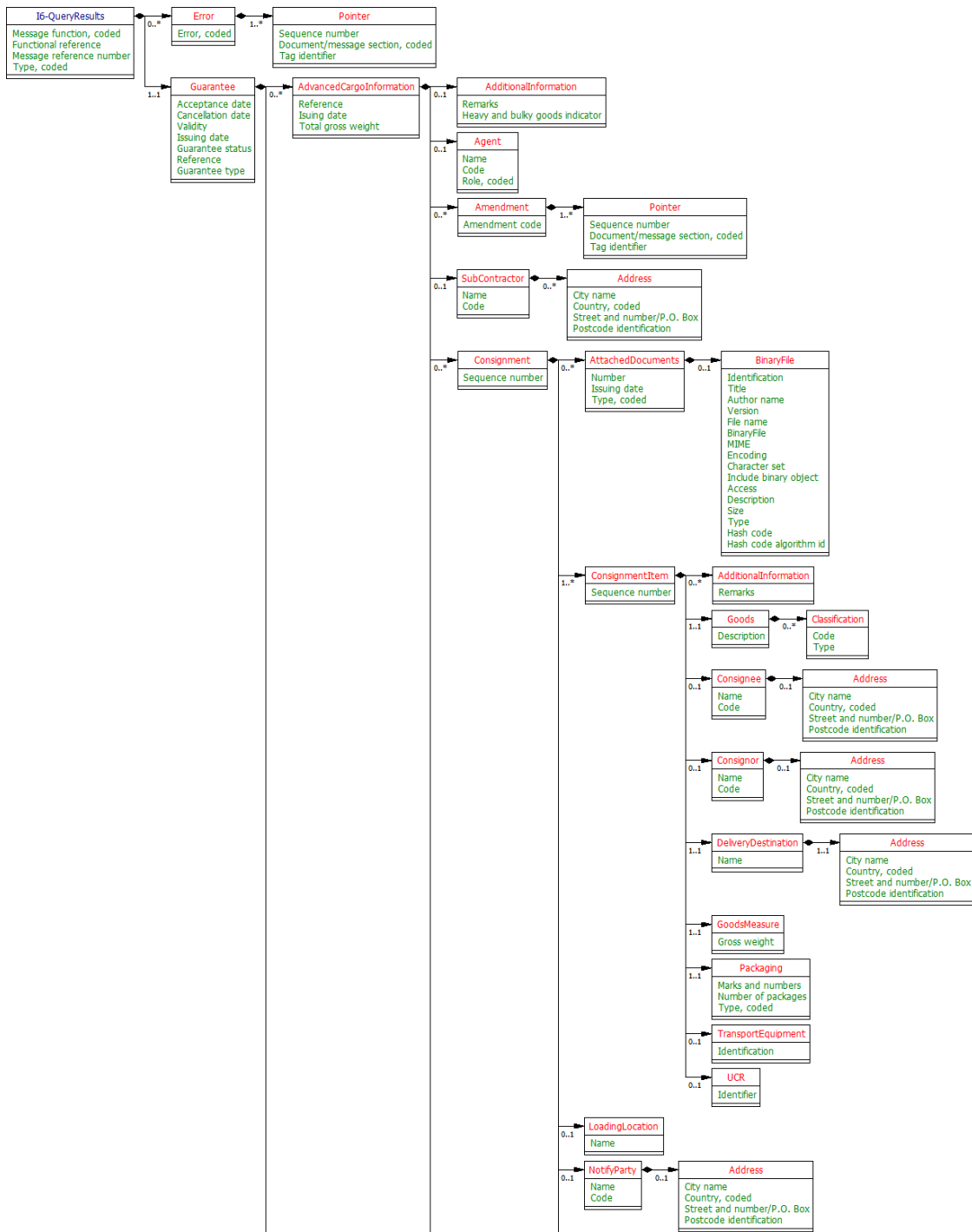

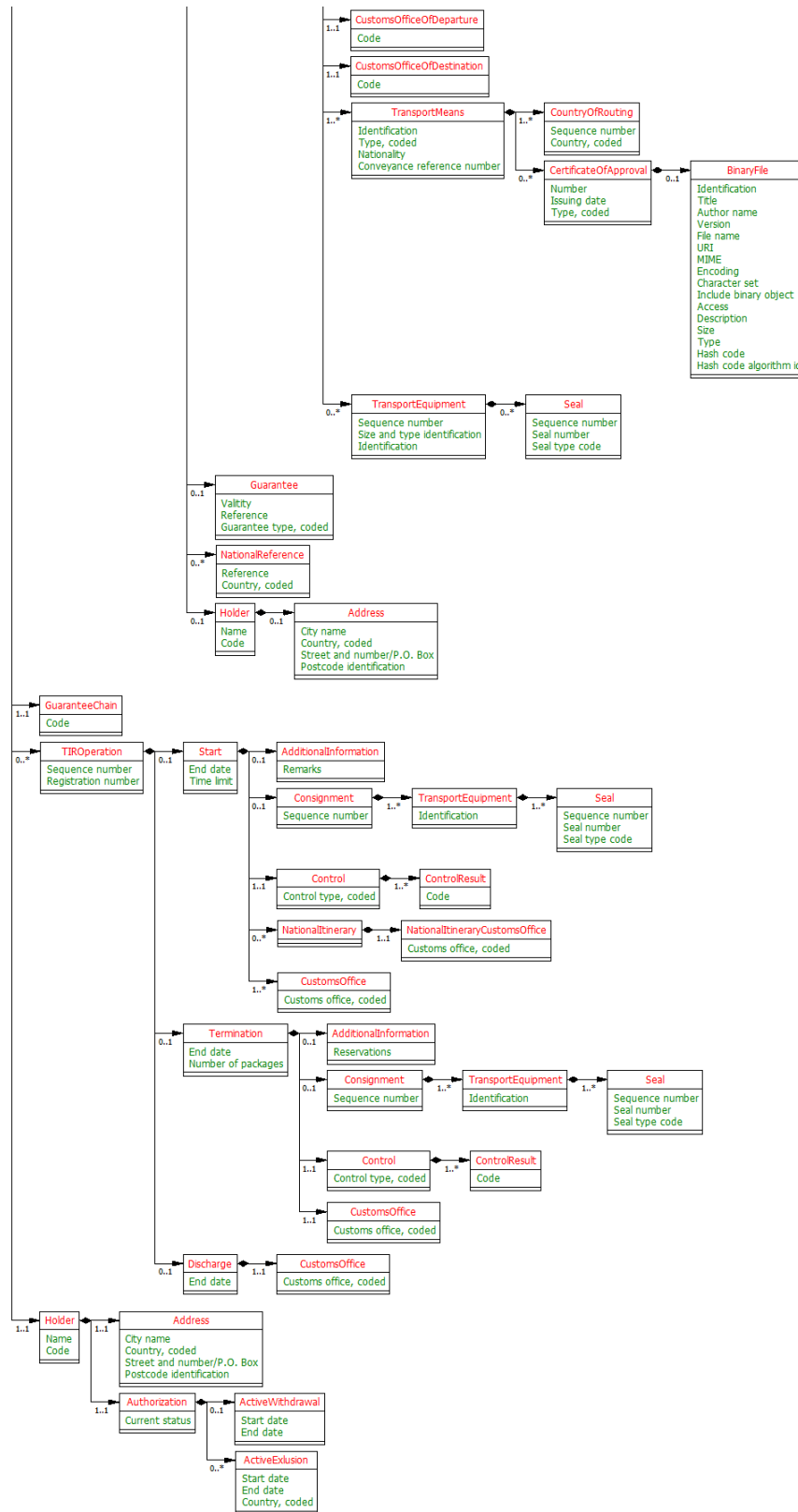

MESSAGE	
—Message function, coded	
—Functional reference	
—Message reference number	
—Type, coded	
ERROR	Occurrence 0 .. unbounded
—Error, coded	
POINTER	Occurrence 1 .. unbounded
—Sequence number	
—Document/message section, coded	
—Tag identifier	
GUARANTEE	Occurrence 1 .. 1
—Acceptance date	
—Cancellation date	
—Validity	
—Issuing date	
—Guarantee status	
—Reference	
—Guarantee type	
ADVANCEDCARGOINFORMATION	Occurrence 0 .. unbounded
—Reference	
—Issuing date	
—Total gross weight	
ADDITIONALINFORMATION	Occurrence 0 .. 1
—Remarks	
—Heavy and bulky goods indicator	
AGENT	Occurrence 0 .. 1
—Name	
—Code	
—Role, coded	
AMENDMENT	Occurrence 0 .. unbounded
—Amendment code	
POINTER	Occurrence 1 .. unbounded
—Sequence number	
—Document/message section, coded	
—Tag identifier	
SUBCONTRACTOR	Occurrence 0 .. 1
—Name	
—Code	
ADDRESS	Occurrence 0 .. unbounded
—City name	
—Country, coded	
—Street and number/P.O. Box	
—Postcode identification	
CONSIGNMENT	Occurrence 0 .. unbounded
—Sequence number	

ATTACHEDDOCUMENTS	Occurrence 0 .. unbounded
Number	
Issuing date	
Type, coded	
BINARYFILE	Occurrence 0 .. 1
Identification	
Title	
Author name	
Version	
File name	
BinaryFile	
MIME	
Encoding	
Character set	
Include binary object	
Access	
Description	
Size	
Type	
Hash code	
Hash code algorithm id	
CONSIGNMENTITEM	Occurrence 1 .. unbounded
Sequence number	
ADDITIONALINFORMATION	Occurrence 0 .. unbounded
Remarks	
GOODS	Occurrence 1 .. 1
Description	
CLASSIFICATION	Occurrence 0 .. unbounded
Code	
Type	
CONSIGNEE	Occurrence 0 .. 1
Name	
Code	
ADDRESS	Occurrence 0 .. 1
City name	
Country, coded	
Street and number/P.O. Box	
Postcode identification	
CONSIGNOR	Occurrence 0 .. 1
Name	
Code	
ADDRESS	Occurrence 0 .. 1
City name	
Country, coded	
Street and number/P.O. Box	
Postcode identification	

DELIVERYDESTINATION	Occurrence 1 .. 1
Name	
ADDRESS	Occurrence 1 .. 1
City name	
Country, coded	
Street and number/P.O. Box	
Postcode identification	
GOODSMEASURE	Occurrence 1 .. 1
Gross weight	
PACKAGING	Occurrence 1 .. 1
Marks and numbers	
Number of packages	
Type, coded	
TRANSPORTEQUIPMENT	Occurrence 0 .. 1
Identification	
UCR	Occurrence 0 .. 1
Identifier	
LOADINGLOCATION	Occurrence 0 .. 1
Name	
NOTIFYPARTY	Occurrence 0 .. 1
Name	
Code	
ADDRESS	Occurrence 0 .. 1
City name	
Country, coded	
Street and number/P.O. Box	
Postcode identification	
CUSTOMSOFFICEOFDEPARTURE	Occurrence 1 .. 1
Code	
CUSTOMSOFFICEOFDESTINATION	Occurrence 1 .. 1
Code	
TRANSPORTMEANS	Occurrence 1 .. unbounded
Identification	
Type, coded	
Nationality	
Conveyance reference number	
COUNTRYOFROUTING	Occurrence 1 .. unbounded
Sequence number	
Country, coded	
CERTIFICATEOFAPPROVAL	Occurrence 0 .. unbounded
Number	
Issuing date	
Type, coded	
BINARYFILE	Occurrence 0 .. 1
Identification	
Title	
Author name	
Version	

—File name	
—URI	
—MIME	
—Encoding	
—Character set	
—Include binary object	
—Access	
—Description	
—Size	
—Type	
—Hash code	
—Hash code algorithm id	
TRANSPORTEQUIPMENT	Occurrence 0 .. unbounded
—Sequence number	
—Size and type identification	
—Identification	
SEAL	Occurrence 0 .. unbounded
—Sequence number	
—Seal number	
—Seal type code	
GUARANTEE	Occurrence 0 .. 1
—Validity	
—Reference	
—Guarantee type, coded	
NATIONALREFERENCE	Occurrence 0 .. unbounded
—Reference	
—Country, coded	
HOLDER	Occurrence 0 .. 1
—Name	
—Code	
ADDRESS	Occurrence 0 .. 1
—City name	
—Country, coded	
—Street and number/P.O. Box	
—Postcode identification	
GUARANTEECHAIN	Occurrence 1 .. 1
—Code	
TIROPERATION	Occurrence 0 .. unbounded
—Sequence number	
—Registration number	
START	Occurrence 0 .. 1
—End date	
—Time limit	
ADDITIONALINFORMATION	Occurrence 0 .. 1
—Remarks	
CONSIGNMENT	Occurrence 0 .. 1
—Sequence number	
TRANSPORTEQUIPMENT	Occurrence 1 .. unbounded

<ul style="list-style-type: none"> — Identification SEAL — Sequence number — Seal number — Seal type code 	Occurrence 1 .. unbounded
<ul style="list-style-type: none"> CONTROL — Control type, coded CONTROLRESULT — Code 	Occurrence 1 .. 1
<ul style="list-style-type: none"> NATIONALITINERARY NATIONALITINERARYCUSTOMSOFFICE — Customs office, coded 	Occurrence 0 .. unbounded
<ul style="list-style-type: none"> CUSTOMSOFFICE — Customs office, coded 	Occurrence 1 .. unbounded
<ul style="list-style-type: none"> TERMINATION — End date — Number of packages 	Occurrence 0 .. 1
<ul style="list-style-type: none"> ADDITIONALINFORMATION — Reservations 	Occurrence 0 .. 1
<ul style="list-style-type: none"> CONSIGNMENT — Sequence number 	Occurrence 0 .. 1
<ul style="list-style-type: none"> TRANSPORTEQUIPMENT — Identification SEAL — Sequence number — Seal number — Seal type code 	Occurrence 1 .. unbounded
<ul style="list-style-type: none"> CONTROL — Control type, coded CONTROLRESULT — Code 	Occurrence 1 .. 1
<ul style="list-style-type: none"> CUSTOMSOFFICE — Customs office, coded 	Occurrence 1 .. unbounded
<ul style="list-style-type: none"> DISCHARGE — End date 	Occurrence 1 .. 1
<ul style="list-style-type: none"> CUSTOMSOFFICE — Customs office, coded 	Occurrence 0 .. 1
<ul style="list-style-type: none"> HOLDER — Name — Code 	Occurrence 1 .. 1
<ul style="list-style-type: none"> ADDRESS — City name — Country, coded — Street and number/P.O. Box — Postcode identification 	Occurrence 1 .. 1
<ul style="list-style-type: none"> AUTHORIZATION — Current status 	Occurrence 1 .. 1

ACTIVWITHDRAWAL	Occurrence 0 .. 1
Start date	
End date	
ACTIVEEXCLUSION	Occurrence 0 .. unbounded
Start date	
End date	
Country, coded	

g. 17 – Регистрация предварительной информации о грузе

Рис. 3.35: (только на английском языке)
Record advanced cargo information UML diagram

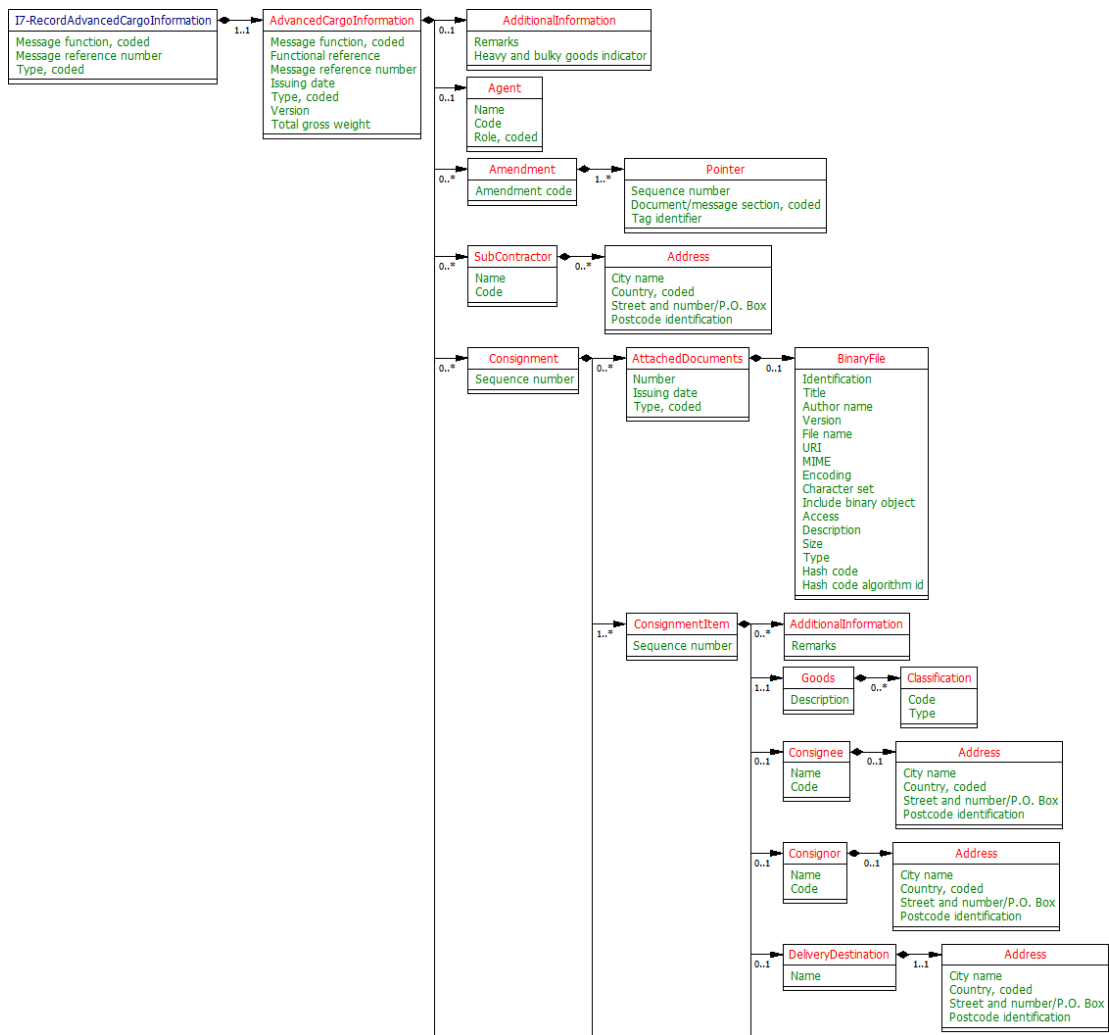

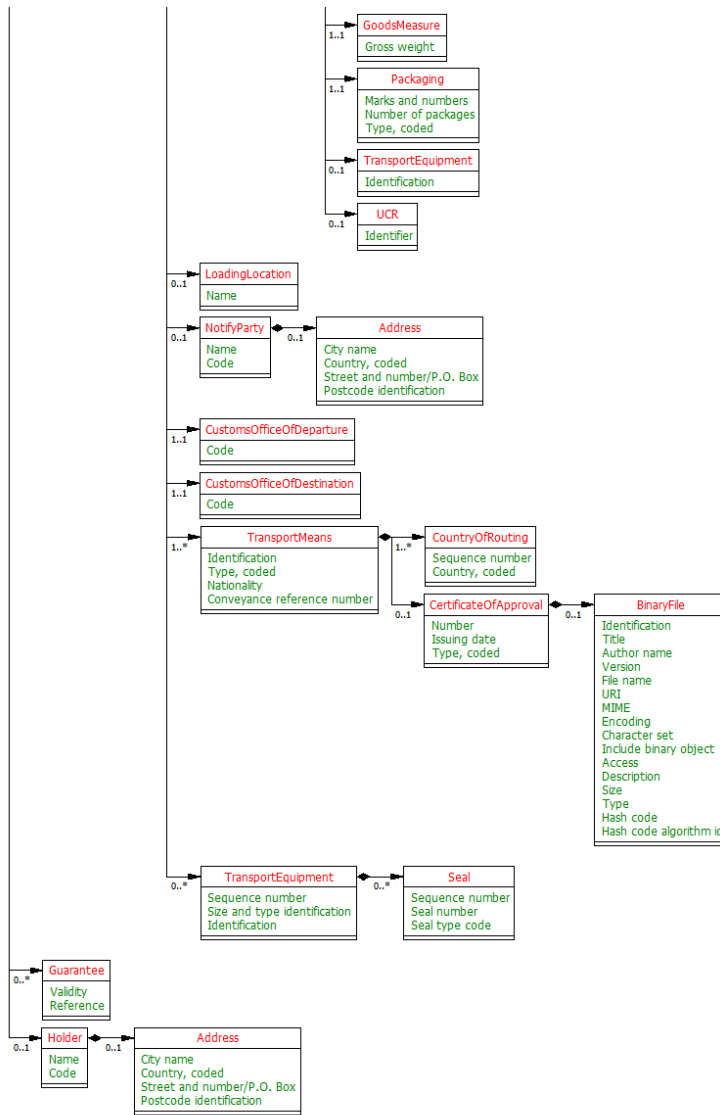

MESSAGE

— Message function, coded	
— Message reference number	
— Type, coded	
ADVANCEDCARGOINFORMATION	Occurrence 1 .. 1
— Message function, coded	
— Functional reference	
— Message reference number	
— Issuing date	
— Type, coded	
— Version	
— Total gross weight	
ADDITIONALINFORMATION	Occurrence 0 .. 1
— Remarks	
— Heavy and bulky goods indicator	

AGENT	Occurrence 0 .. 1
Name	
Code	
Role, coded	
AMENDMENT	Occurrence 0 .. unbounded
Amendment code	
POINTER	Occurrence 1 .. unbounded
Sequence number	
Document/message section, coded	
Tag identifier	
SUBCONTRACTOR	Occurrence 0 .. unbounded
Name	
Code	
ADDRESS	Occurrence 0 .. unbounded
City name	
Country, coded	
Street and number/P.O. Box	
Postcode identification	
CONSIGNMENT	Occurrence 0 .. unbounded
Sequence number	
ATTACHEDDOCUMENTS	Occurrence 0 .. unbounded
Number	
Issuing date	
Type, coded	
BINARYFILE	Occurrence 0 .. 1
Identification	
Title	
Author name	
Version	
File name	
URI	
MIME	
Encoding	
Character set	
Include binary object	
Access	
Description	
Size	
Type	
Hash code	
Hash code algorithm id	
CONSIGNMENTITEM	Occurrence 1 .. unbounded
Sequence number	
ADDITIONALINFORMATION	Occurrence 0 .. unbounded
Remarks	
GOODS	Occurrence 1 .. 1
Description	
CLASSIFICATION	Occurrence 0 .. unbounded

Code	
Type	
CONSIGNEE	Occurrence 0 .. 1
Name	
Code	
ADDRESS	Occurrence 0 .. 1
City name	
Country, coded	
Street and number/P.O. Box	
Postcode identification	
CONSIGNOR	Occurrence 0 .. 1
Name	
Code	
ADDRESS	Occurrence 0 .. 1
City name	
Country, coded	
Street and number/P.O. Box	
Postcode identification	
DELIVERYDESTINATION	Occurrence 0 .. 1
Name	
ADDRESS	Occurrence 1 .. 1
City name	
Country, coded	
Street and number/P.O. Box	
Postcode identification	
GOODSMEASURE	Occurrence 1 .. 1
Gross weight	
PACKAGING	Occurrence 1 .. 1
Marks and numbers	
Number of packages	
Type, coded	
TRANSPORTEQUIPMENT	Occurrence 0 .. 1
Identification	
UCR	Occurrence 0 .. 1
Identifier	
LOADINGLOCATION	Occurrence 0 .. 1
Name	
NOTIFYPARTY	Occurrence 0 .. 1
Name	
Code	
ADDRESS	Occurrence 0 .. 1
City name	
Country, coded	
Street and number/P.O. Box	
Postcode identification	
CUSTOMSOFFICEOFDEPARTURE	Occurrence 1 .. 1
Code	
CUSTOMSOFFICEOFDESTINATION	Occurrence 1 .. 1

Code	
TRANSPORTMEANS	Occurrence 1 .. unbounded
Identification	
Type, coded	
Nationality	
Conveyance reference number	
COUNTRYOFROUTING	Occurrence 1 .. unbounded
Sequence number	
Country, coded	
CERTIFICATEOFAPPROVAL	Occurrence 0 .. 1
Number	
Issuing date	
Type, coded	
BINARYFILE	Occurrence 0 .. 1
Identification	
Title	
Author name	
Version	
File name	
URI	
MIME	
Encoding	
Character set	
Include binary object	
Access	
Description	
Size	
Type	
Hash code	
Hash code algorithm id	
TRANSPORTEQUIPMENT	Occurrence 0 .. unbounded
Sequence number	
Size and type identification	
Identification	
SEAL	Occurrence 0 .. unbounded
Sequence number	
Seal number	
Seal type code	
GUARANTEE	Occurrence 0 .. unbounded
Validity	
Reference	
HOLDER	Occurrence 0 .. 1
Name	
Code	
ADDRESS	Occurrence 0 .. 1
City name	
Country, coded	
Street and number/P.O. Box	
Postcode identification	

h. I8 – Результаты регистрации предварительной информации о грузе

Рис. 3.36: (только на английском языке)

Record advanced cargo information results UML diagram

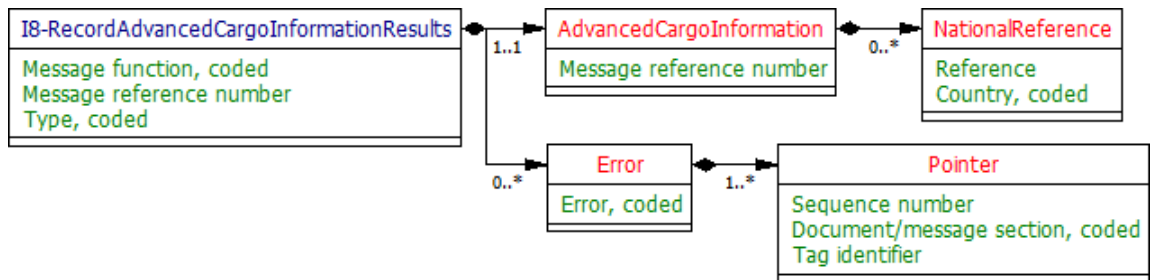

MESSAGE

— Message function, coded	
— Message reference number	
— Type, coded	
ADVANCEDCARGOINFORMATION	Occurrence 1 .. 1
— Message reference number	
NATIONALREFERENCE	Occurrence 0 .. unbounded
— Reference	
— Country, coded	
ERROR	Occurrence 0 .. unbounded
— Error, coded	
POINTER	Occurrence 1 .. unbounded
— Sequence number	
— Document/message section, coded	
— Tag identifier	

i. I9 – Начало операции МДП

Рис. 3.37: (только на английском языке)

Start TIR operation UML diagram

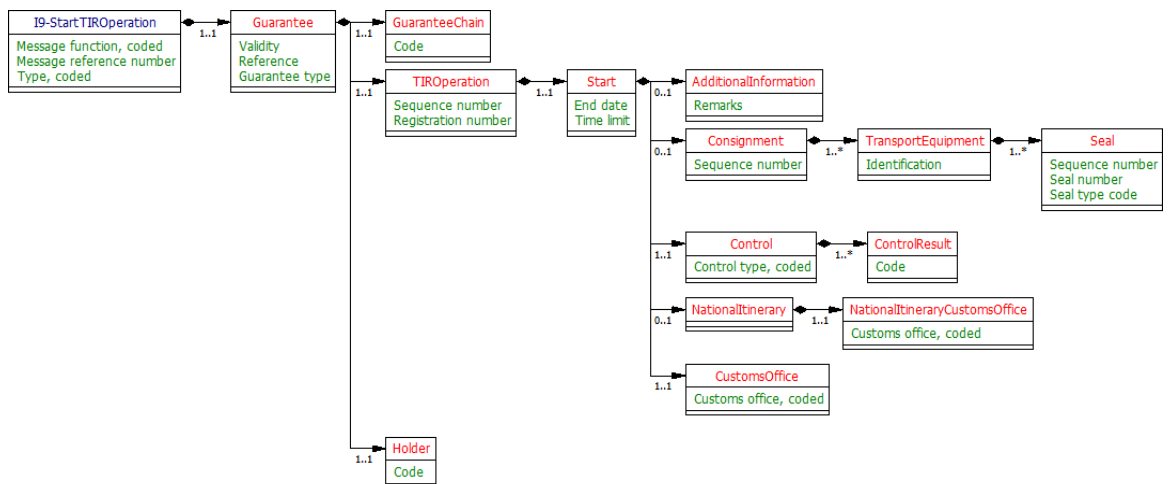

MESSAGE	
—Message function, coded	
—Message reference number	
—Type, coded	
GUARANTEE	Occurrence 1 .. 1
—Validity	
—Reference	
—Guarantee type	
GUARANTEECHAIN	Occurrence 1 .. 1
—Code	
TIROPERATION	Occurrence 1 .. 1
—Sequence number	
—Registration number	
START	Occurrence 1 .. 1
—End date	
—Time limit	
ADDITIONALINFORMATION	Occurrence 0 .. 1
—Remarks	
CONSIGNMENT	Occurrence 0 .. 1
—Sequence number	
TRANSPORTEQUIPMENT	Occurrence 1 .. unbounded
—Identification	
SEAL	Occurrence 1 .. unbounded
—Sequence number	
—Seal number	
—Seal type code	
CONTROL	Occurrence 1 .. 1
—Control type, coded	
CONTROLRESULT	Occurrence 1 .. unbounded
—Code	
NATIONALITINERARY	Occurrence 0 .. 1
NATIONALITINERARYCUSTOMSOFFICE	Occurrence 1 .. 1
—Customs office, coded	
CUSTOMSOFFICE	Occurrence 1 .. 1
—Customs office, coded	
HOLDER	Occurrence 1 .. 1
—Code	

j. I10 – Результаты начала операции

Рис. 3.38: (только на английском языке)

Start results UML diagram

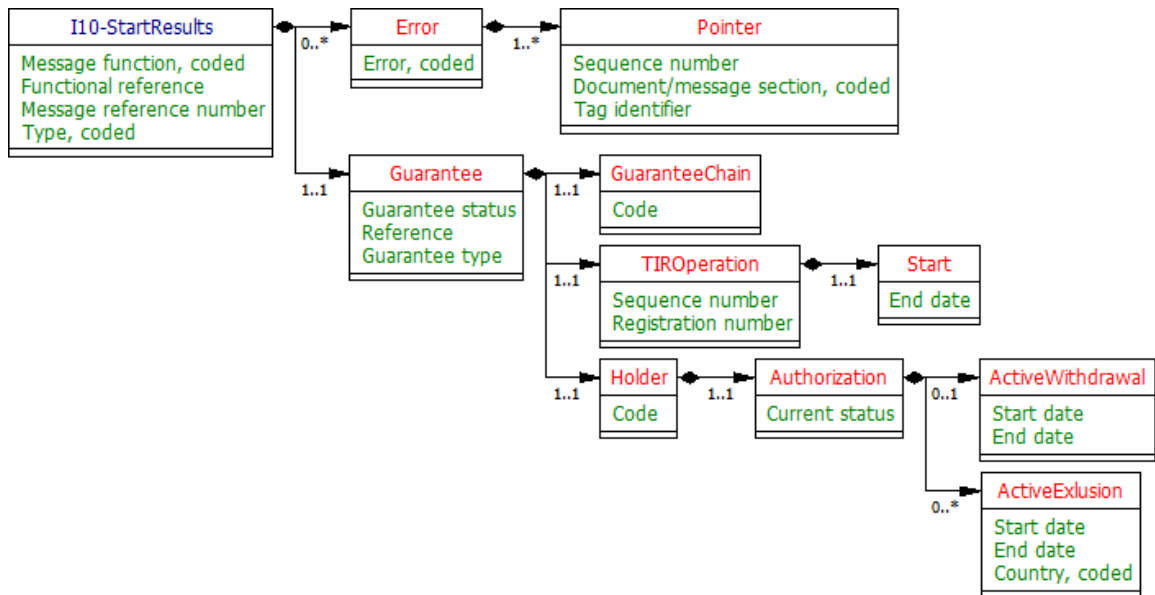

MESSAGE

— Message function, coded
 — Functional reference
 — Message reference number
 — Type, coded

ERROR

— Error, coded

POINTER

— Sequence number
 — Document/message section, coded
 — Tag identifier

GUARANTEE

— Guarantee status
 — Reference
 — Guarantee type

GUARANTEECHAIN

— Code

TIROPERATION

— Sequence number
 — Registration number

START

— End date

HOLDER

— Code

Occurrence 0 .. unbounded

Occurrence 1 .. unbounded

Occurrence 1 .. 1

Occurrence 1 .. 1

Occurrence 1 .. 1

Occurrence 1 .. 1

Occurrence 1 .. 1

AUTHORIZATION	Occurrence 1 .. 1
Current status	
ACTIVWITHDRAWAL	Occurrence 0 .. 1
Start date	
End date	
ACTIVEEXCLUSION	Occurrence 0 .. unbounded
Start date	
End date	
Country, coded	

k. I11 – Прекращение операции МДП

Рис. 3.39: (только на английском языке)
Terminate TIR operation UML diagram

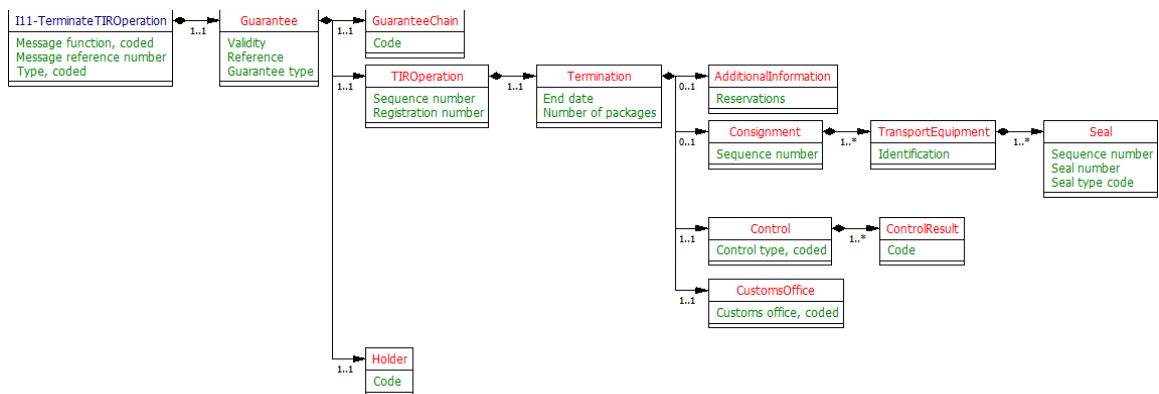

MESSAGE	
Message function, coded	
Message reference number	
Type, coded	
GUARANTEE	Occurrence 1 .. 1
Validity	
Reference	
Guarantee type	
GUARANTEECHAIN	Occurrence 1 .. 1
Code	
TIROPERATION	Occurrence 1 .. 1
Sequence number	
Registration number	
TERMINATION	Occurrence 1 .. 1
End date	
Number of packages	
ADDITIONALINFORMATION	Occurrence 0 .. 1
Reservations	
CONSIGNMENT	Occurrence 0 .. 1
Sequence number	
TRANSPORTEQUIPMENT	Occurrence 1 .. unbounded

<ul style="list-style-type: none"> — Identification SEAL — Sequence number — Seal number — Seal type code 	Occurrence 1 .. unbounded
<ul style="list-style-type: none"> CONTROL — Control type, coded CONTROLRESULT — Code 	Occurrence 1 .. 1
<ul style="list-style-type: none"> CUSTOMSOFFICE — Customs office, coded 	Occurrence 1 .. unbounded
<ul style="list-style-type: none"> HOLDER — Code 	Occurrence 1 .. 1

1. I12 – Результаты прекращения операции

Рис. 3.40: (только на английском языке)

Termination results UML diagram

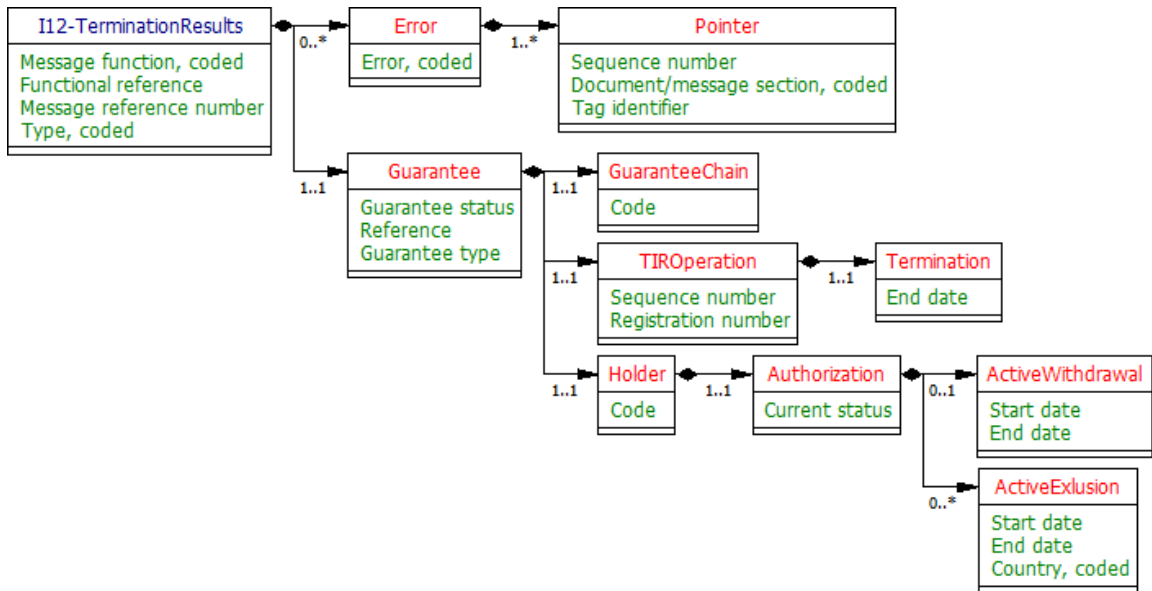

MESSAGE	
<ul style="list-style-type: none"> — Message function, coded — Functional reference — Message reference number — Type, coded 	
ERROR	Occurrence 0 .. unbounded
<ul style="list-style-type: none"> — Error, coded 	
POINTER	Occurrence 1 .. unbounded
<ul style="list-style-type: none"> — Sequence number — Document/message section, coded — Tag identifier 	

GUARANTEE	Occurrence 1 .. 1
<i>Guarantee status</i>	
<i>Reference</i>	
<i>Guarantee type</i>	
GUARANTEECHAIN	Occurrence 1 .. 1
<i>Code</i>	
TIROPERATION	Occurrence 1 .. 1
<i>Sequence number</i>	
<i>Registration number</i>	
TERMINATION	Occurrence 1 .. 1
<i>End date</i>	
HOLDER	Occurrence 1 .. 1
<i>Code</i>	
AUTHORIZATION	Occurrence 1 .. 1
<i>Current status</i>	
ACTIVWITHDRAWAL	Occurrence 0 .. 1
<i>Start date</i>	
<i>End date</i>	
ACTIVEEXCLUSION	Occurrence 0 .. unbounded
<i>Start date</i>	
<i>End date</i>	
<i>Country, coded</i>	

m. I13 – Завершение операции МДП

Рис. 3.41: (только на английском языке)
Discharge TIR operation UML diagram

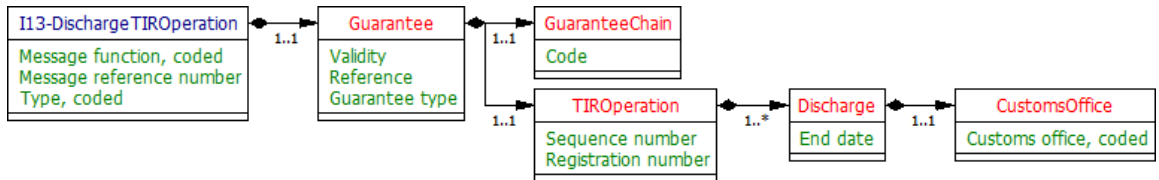

MESSAGE	
<i>Message function, coded</i>	
<i>Message reference number</i>	
<i>Type, coded</i>	
GUARANTEE	Occurrence 1 .. 1
<i>Validity</i>	
<i>Reference</i>	
<i>Guarantee type</i>	
GUARANTEECHAIN	Occurrence 1 .. 1
<i>Code</i>	
TIROPERATION	Occurrence 1 .. 1
<i>Sequence number</i>	
<i>Registration number</i>	
DISCHARGE	Occurrence 1 .. unbounded

<ul style="list-style-type: none"> — End date CUSTOMSOFFICE — Customs office, coded 	Occurrence 1 .. 1
---	-------------------

n. I14 – Результаты завершения операции

Рис. 3.42: (только на английском языке)
Discharge results UML diagram

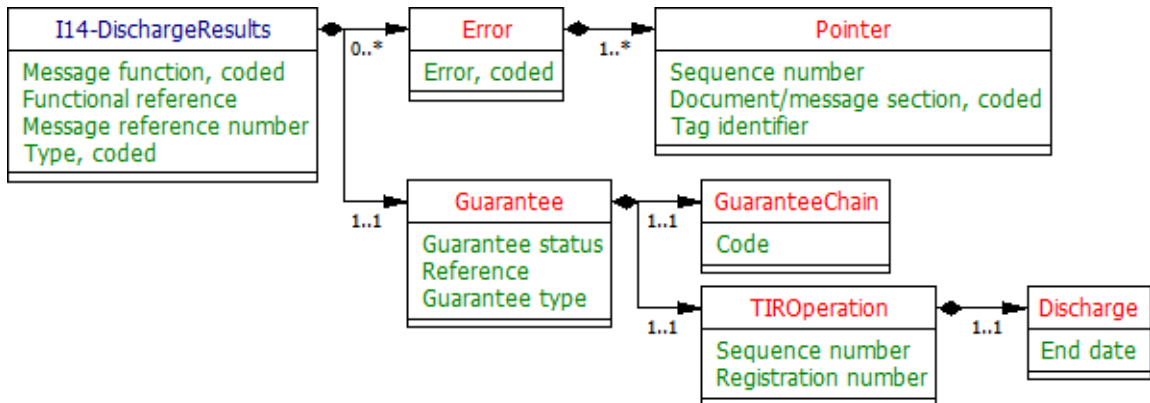

MESSAGE	
<ul style="list-style-type: none"> — Message function, coded — Functional reference — Message reference number — Type, coded 	
ERROR	Occurrence 0 .. unbounded
<ul style="list-style-type: none"> — Error, coded 	
POINTER	Occurrence 1 .. unbounded
<ul style="list-style-type: none"> — Sequence number — Document/message section, coded — Tag identifier 	
GUARANTEE	Occurrence 1 .. 1
<ul style="list-style-type: none"> — Guarantee status — Reference — Guarantee type 	
GUARANTEECHAIN	Occurrence 1 .. 1
<ul style="list-style-type: none"> — Code 	
TIROPERATION	Occurrence 1 .. 1
<ul style="list-style-type: none"> — Sequence number — Registrstion number 	
DISCHARGE	Occurrence 1 .. 1
<ul style="list-style-type: none"> — End date 	

o. I15 – Уведомление таможни

Рис. 3.43: (только на английском языке)
Notify Customs UML diagram

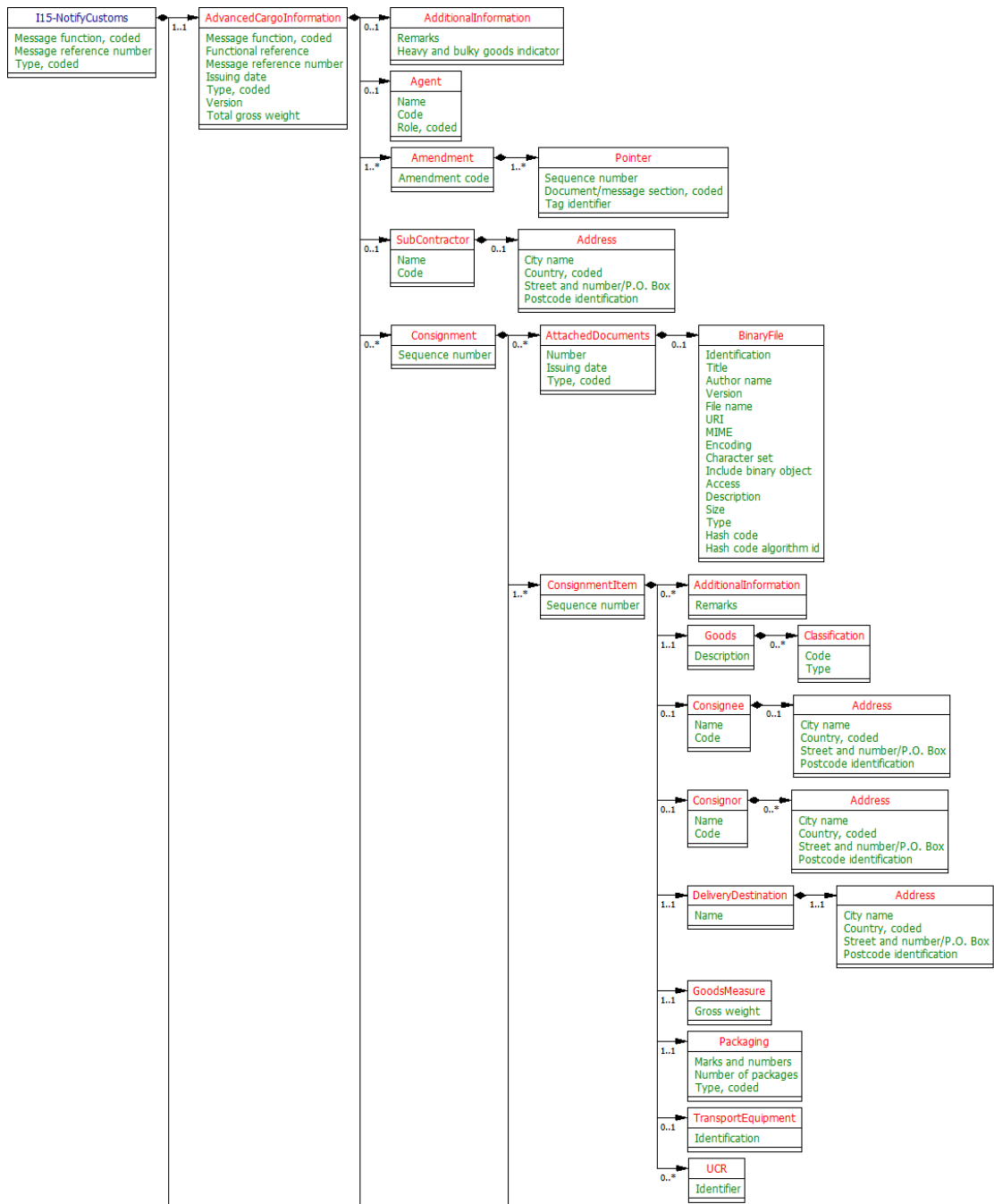

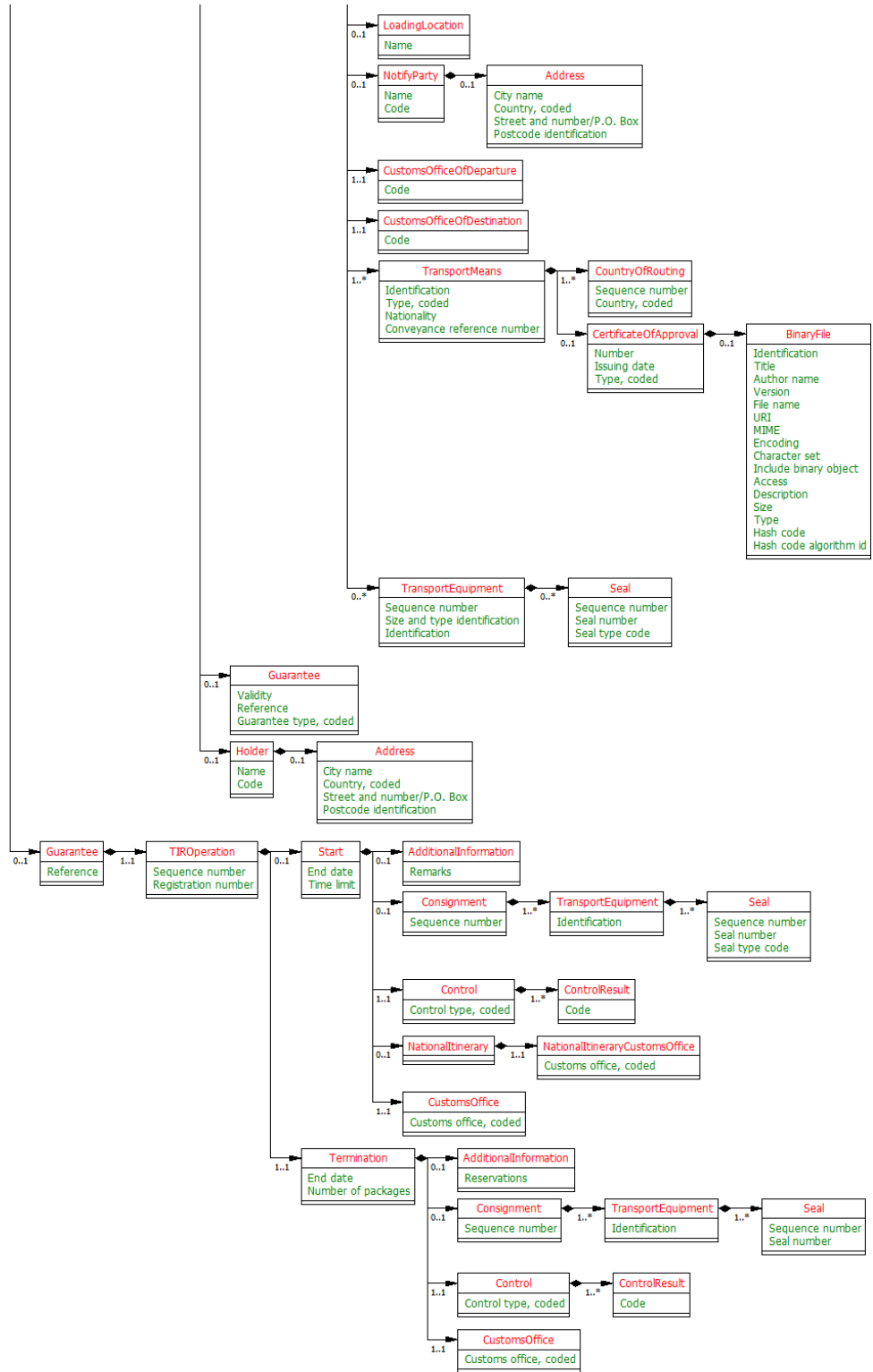

MESSAGE	
—Message function, coded	
—Message reference number	
—Type, coded	
ADVANCEDCARGOINFORMATION	Occurrence 1 .. 1
—Message function, coded	
—Functional reference	
—Message reference number	
—Issuing date	
—Type, coded	
—Version	
—Total gross weight	
ADDITIONALINFORMATION	Occurrence 0 .. 1
—Remarks	
—Heavy and bulky goods indicator	
AGENT	Occurrence 0 .. 1
—Name	
—Code	
—Role, coded	
AMENDMENT	Occurrence 1 .. unbounded
—Amendment code	
POINTER	Occurrence 1 .. unbounded
—Sequence number	
—Document/message section, coded	
—Tag identifier	
SUBCONTRACTOR	Occurrence 0 .. 1
—Name	
—Code	
ADDRESS	Occurrence 0 .. 1
—City name	
—Country, coded	
—Street and number/P.O. Box	
—Postcode identification	
CONSIGNMENT	Occurrence 0 .. unbounded
—Sequence number	
ATTACHEDDOCUMENTS	Occurrence 0 .. unbounded
—Number	
—Issuing date	
—Type, coded	
BINARYFILE	Occurrence 0 .. 1
—Identification	
—Title	
—Author name	
—Version	
—File name	
—URI	
—MIME	

—Encoding	
—Character set	
—Include binary object	
—Access	
—Description	
—Size	
—Type	
—Hash code	
—Hash code algorithm id	
CONSIGNMENTITEM	Occurrence 1 .. unbounded
—Sequence number	
ADDITIONALINFORMATION	Occurrence 0 .. unbounded
—Remarks	
GOODS	Occurrence 1 .. 1
—Description	
CLASSIFICATION	Occurrence 0 .. unbounded
—Code	
—Type	
CONSIGNEE	Occurrence 0 .. 1
—Name	
—Code	
ADDRESS	Occurrence 0 .. 1
—City name	
—Country, coded	
—Street and number/P.O. Box	
—Postcode identification	
CONSIGNOR	Occurrence 0 .. 1
—Name	
—Code	
ADDRESS	Occurrence 0 .. unbounded
—City name	
—Country, coded	
—Street and number/P.O. Box	
—Postcode identification	
DELIVERYDESTINATION	Occurrence 1 .. 1
—Name	
ADDRESS	Occurrence 1 .. 1
—City name	
—Country, coded	
—Street and number/P.O. Box	
—Postcode identification	
GOODSMEASURE	Occurrence 1 .. 1
—Gross weight	
PACKAGING	Occurrence 1 .. 1
—Marks and numbers	
—Number of packages	
—Type, coded	
TRANSPORTEQUIPMENT	Occurrence 0 .. 1

<ul style="list-style-type: none"> — <i>Identification</i> 	
UCR	Occurrence 0 .. unbounded
<ul style="list-style-type: none"> — <i>Identifier</i> 	
LOADINGLOCATION	Occurrence 0 .. 1
<ul style="list-style-type: none"> — <i>Name</i> 	
NOTIFYPARTY	Occurrence 0 .. 1
<ul style="list-style-type: none"> — <i>Name</i> — <i>Code</i> 	
ADDRESS	Occurrence 0 .. 1
<ul style="list-style-type: none"> — <i>City name</i> — <i>Country, coded</i> — <i>Street and number/P.O. Box</i> — <i>Postcode identification</i> 	
CUSTOMSOFFICEOFDEPARTURE	Occurrence 1 .. 1
<ul style="list-style-type: none"> — <i>Code</i> 	
CUSTOMSOFFICEOFDESTINATION	Occurrence 1 .. 1
<ul style="list-style-type: none"> — <i>Code</i> 	
TRANSPORTMEANS	Occurrence 1 .. unbounded
<ul style="list-style-type: none"> — <i>Identification</i> — <i>Type, coded</i> — <i>Nationality</i> — <i>Conveyance reference number</i> 	
COUNTRYOFROUTING	Occurrence 1 .. unbounded
<ul style="list-style-type: none"> — <i>Sequence number</i> — <i>Country, coded</i> 	
CERTIFICATEOFAPPROVAL	Occurrence 0 .. 1
<ul style="list-style-type: none"> — <i>Number</i> — <i>Issuing date</i> — <i>Type, coded</i> 	
BINARYFILE	Occurrence 0 .. 1
<ul style="list-style-type: none"> — <i>Identification</i> — <i>Title</i> — <i>Author name</i> — <i>Version</i> — <i>File name</i> — <i>URI</i> — <i>MIME</i> — <i>Encoding</i> — <i>Character set</i> — <i>Include binary object</i> — <i>Access</i> — <i>Description</i> — <i>Size</i> — <i>Type</i> — <i>Hash code</i> — <i>Hash code algorithm id</i> 	
TRANSPORTEQUIPMENT	Occurrence 0 .. unbounded
<ul style="list-style-type: none"> — <i>Sequence number</i> 	

<ul style="list-style-type: none"> —Size and type identification —Identification —SEAL —Sequence number —Seal number —Seal type code 	Occurrence 0 .. unbounded
<ul style="list-style-type: none"> —GUARANTEE —Validity —Reference —Guarantee type, coded 	Occurrence 0 .. 1
<ul style="list-style-type: none"> —HOLDER —Name —Code 	Occurrence 0 .. 1
<ul style="list-style-type: none"> —ADDRESS —City name —Country, coded —Street and number/P.O. Box —Postcode identification 	Occurrence 0 .. 1
<ul style="list-style-type: none"> —GUARANTEE —Reference 	Occurrence 0 .. 1
<ul style="list-style-type: none"> —TIROPERATION —Sequence number —Registration number 	Occurrence 1 .. 1
<ul style="list-style-type: none"> —START —End date —Time limit 	Occurrence 0 .. 1
<ul style="list-style-type: none"> —ADDITIONALINFORMATION —Remarks 	Occurrence 0 .. 1
<ul style="list-style-type: none"> —CONSIGNMENT —Sequence number 	Occurrence 0 .. 1
<ul style="list-style-type: none"> —TRANSPORTEQUIPMENT —Identification 	Occurrence 1 .. unbounded
<ul style="list-style-type: none"> —SEAL —Sequence number —Seal number —Seal type code 	Occurrence 1 .. unbounded
<ul style="list-style-type: none"> —CONTROL —Control type, coded 	Occurrence 1 .. 1
<ul style="list-style-type: none"> —CONTROLRESULT —Code 	Occurrence 1 .. unbounded
<ul style="list-style-type: none"> —NATIONALITINERARY 	Occurrence 0 .. 1
<ul style="list-style-type: none"> —NATIONALITINERARYCUSTOMSOFFICE —Customs office, coded 	Occurrence 1 .. 1
<ul style="list-style-type: none"> —CUSTOMSOFFICE —Customs office, coded 	Occurrence 1 .. 1
<ul style="list-style-type: none"> —TERMINATION —End date —Number of packages 	Occurrence 1 .. 1

ADDITIONALINFORMATION	Occurrence 0 .. 1
<i>Reservations</i>	
CONSIGNMENT	Occurrence 0 .. 1
<i>Sequence number</i>	
TRANSPORTEQUIPMENT	Occurrence 1 .. unbounded
<i>Identification</i>	
SEAL	Occurrence 1 .. unbounded
<i>Sequence number</i>	
<i>Seal number</i>	
CONTROL	Occurrence 1 .. 1
<i>Control type, coded</i>	
CONTROLRESULT	Occurrence 1 .. unbounded
<i>Code</i>	
CUSTOMSOFFICE	Occurrence 1 .. 1
<i>Customs office, coded</i>	

р. I16 – Подтверждение уведомления

Рис. 3.44: (только на английском языке)
Notification confirmation UML diagram

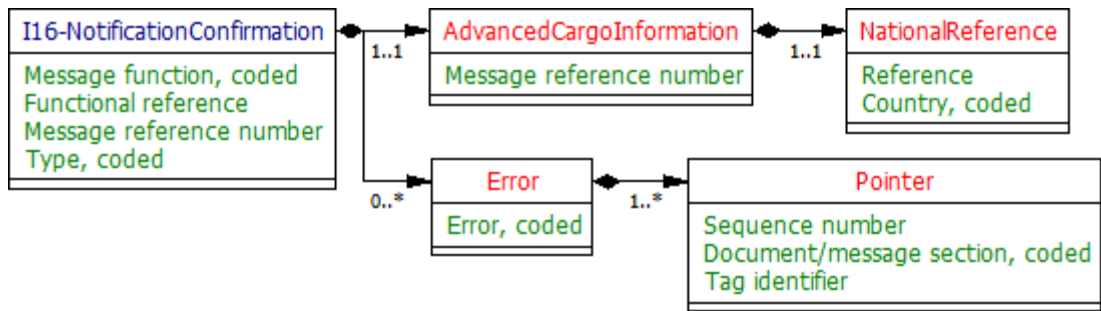

MESSAGE

<i>Message function, coded</i>	
<i>Functional reference</i>	
<i>Message reference number</i>	
<i>Type, coded</i>	
ADVANCEDCARGOINFORMATION	Occurrence 1 .. 1
<i>Message reference number</i>	
NATIONALREFERENCE	Occurrence 1 .. 1
<i>Reference</i>	
<i>Country, coded</i>	
ERROR	Occurrence 0 .. unbounded
<i>Error, coded</i>	
POINTER	Occurrence 1 .. unbounded
<i>Sequence number</i>	
<i>Document/message section, coded</i>	
<i>Tag identifier</i>	

3.2.5.3 Элементы сообщения (только на английском языке)

3.2.5.3.1 Внешние сообщения

a. E1 – Регистрация гарантии

MESSAGE		
WCO Id/Name	74B	
WCO Desc		Details related to Licenses, Permits, Certificates or Others
ChangeLog	0.1	Removed 'Sender identification' from the Data model. Is technical attribute
Message function, coded		
Format	n..2	
WCO Id/Name	017	
WCO Desc		Code indicating the function of a document
Code list	CL16	Message function code
Status	R	
Restricted code(s)	9	Original
Message reference number		
Format	an..35	
WCO Id/Name	D014	
WCO Desc		Reference number identifying a specific document
ChangeLog	0.2	Format changed from an..14 to an..35
Status	R	
Type, coded		
Format	an..3	
WCO Id/Name	D013	
WCO Desc		Code specifying the name of a document
Code list	CL26	Message type
ChangeLog	0.1	CL06 (Document name code) replaced by CL26 (Message types)
		Name of CL26 changed from 'Message sub types' to 'Message types'
Restricted code(s)	E1	Register guarantee
Status	R	
GUARANTEE		Occurrence 1 .. 1
WCO Id/Name	90A	
WCO Desc		Details regarding undertaking given in cash, bond or as a written guarantee to ensure that an obligation will be fulfilled, e.g. under a transit procedure
Status	R	
Validity		
Format	an..35	
WCO Id/Name	275	
WCO Desc		The expiry date of the document (e.g. license, visa, permit, certificate)
Status	R	
ChangeLog	0.2	Format changed from n8 to an..17
ChangeLog	0.3	Date format changed to an..35
Issuing date		
Format	an..35	
WCO Id/Name	D011	
WCO Desc		Date at which a document was issued and when appropriate, signed or otherwise authenticated
ChangeLog	0.3	Date format changed to an..35
ChangeLog	0.2	Format changed from n8 to an..17
Status	R	
Reference		
WCO Id/Name	100	
WCO Desc		A reference number to identify the undertaking given as a written guarantee in cash, bond, or by other such means in order to ensure that an obligation will be fulfilled
Format	an..35	
Status	R	

Guarantee type		
WCO Id/Name	101	
WCO Desc		A code identifying the type of undertaking given as a written guarantee, in cash, bond, or by other such means in order to ensure that an obligation will be fulfilled
Format	an..3	
Code list	CL12	Guarantee type code
Status	R	
GUARANTEECHAIN		Occurrence 1 .. 1
WCO Id/Name	19B	
WCO Desc		Details related to a natural or legal person who accepts responsibility in due legal form for the financial consequences of non-fulfilment of another's obligations to the Customs (CCC)
Status	R	
Code		
Format	an..17	
WCO Id/Name	R055	
WCO Desc		The party who agrees to be responsible for the debt or obligation of another
Status	R	
HOLDER		Occurrence 1 .. 1
WCO Id/Name	28B	
WCO Desc		Details relating to a party accepting liability for goods held or moving under a Customs authorization and - when applicable - a guarantee
Status	R	
Code		
Format	an..17	
WCO Id/Name	R002	
WCO Desc		Identifier of party accepting liability for goods held or moving under a Customs authorization and - when applicable - a guarantee
Code list	CL15	International TIR database
Status	R	

b. E2 – Результаты регистрации

MESSAGE		
WCO Id/Name	07B	
WCO Desc		Details of the response message
ChangeLog	0.1	Removed 'Sender identification' from the Data model. Is technical attribute.
ChangeLog	0.2	Removed Guarantee class from this message
Message function, coded		
Format	n..2	
WCO Id/Name	017	
WCO Desc		Code indicating the function of a document
Code list	CL16	Message function code
Status	R	
Restricted code(s)	44	Accepted without reserves
Restricted code(s)	27	Not accepted
Functional Reference		
Format	an..35	
Remark		REFERENCE TO THE PREVIOUS MESSAGE
WCO Id/Name	D026	
WCO Desc		Reference number identifying a specific information exchange
Status	R	
Message reference number		
Format	an..35	
WCO Id/Name	D014	
WCO Desc		Reference number identifying a specific document
Status	R	
ChangeLog	0.2	Format changed from an..14 to an..35

Type, coded		
Format	an..3	
Code list	CL26	Message type
ChangeLog	0.1	CL06 (Document name code) replaced by CL26 (Message types) Name of CL26 changed from 'Message sub types' to 'Message types'
Status	R	
Restricted code(s)	E2	Register results
WCO Id/Name	D013	
WCO Desc		Code specifying the name of a document
ERROR		Occurrence 0 .. unbounded
WCO Id/Name	53A	
WCO Desc		Details to identify data validation errors
ChangeLog	0.1	Changed cardinality from 0..1 to 0..unbounded
Status	D	
Condition	C006	
Error, coded		
WCO Id/Name	377	
WCO Desc		Code specifying a data validation error
Format	an..8	
Code list	CL99	Error code
Status	R	
POINTER		Occurrence 1 .. unbounded
WCO Id/Name	97A	
WCO Desc		Details to refer to a functional attribute within a declaration
Status	R	
Sequence number		
WCO Id/Name	006	
WCO Desc		Number indicating the position in a sequence
Format	n..5	
Status	R	
Document/message section, coded		
WCO Id/Name	375	
WCO Desc		Code specifying a section of a document/message
Format	an..3	
Code list	CL18	Message section code (codes to be defined)
Status	R	
Tag identifier		
WCO Id/Name	381	
WCO Desc		Data element tag identifier
Format	an..4	
Code list	CL19	Pointer code (codes to be defined)
Status	R	
c. E3 – Отмена гарантии		
MESSAGE		
WCO Id/Name	74B	
WCO Desc		Details related to Licenses, Permits, Certificates or Others
ChangeLog	0.1	Removed 'Sender identification' from the Data model. Is technical attribute
Message function, coded		
Format	n..2	
WCO Id/Name	017	
WCO Desc		Code indicating the function of a document
Code list	CL16	Message function code
Status	R	
Restricted code(s)	9	Original
Message reference number		
Format	an..35	
WCO Id/Name	D014	
WCO Desc		Reference number identifying a specific document

ChangeLog	0.2	Format changed from an..14 to an..35
Status	R	
Type, coded		
Format	an..3	
WCO Id/Name	D013	
WCO Desc		Code specifying the name of a document
Code list	CL26	Message type
ChangeLog	0.1	CL06 (Document name code) replaced by CL26 (Message types) Name of CL26 changed from 'Message sub types' to 'Message types'
Status	R	
Restricted code(s)	E3	Cancel guarantee
GUARANTEE		Occurrence 1 .. 1
WCO Id/Name	90A	
WCO Desc		Details regarding undertaking given in cash, bond or as a written guarantee to ensure that an obligation will be fulfilled, e.g. under a transit procedure
Status	R	
Cancellation date		
Format	an..35	
WCO Id/Name	373	
WCO Desc		Date and time when the document/message was cancelled
ChangeLog	0.3	Date format changed to an..35
ChangeLog	0.2	Format changed from n8 to an..17
Status	R	
Reference		
WCO Id/Name	100	
WCO Desc		A reference number to identify the undertaking given as a written guarantee in cash, bond, or by other such means in order to ensure that an obligation will be fulfilled
Format	an..35	
Status	R	
Guarantee type		
WCO Id/Name	101	
WCO Desc		A code identifying the type of undertaking given as a written guarantee, in cash, bond, or by other such means in order to ensure that an obligation will be fulfilled
Format	an..3	
Code list	CL12	Guarantee type code
Status	R	
GUARANTEECHAIN		Occurrence 1 .. 1
WCO Id/Name	19B	
WCO Desc		Details related to a natural or legal person who accepts responsibility in due legal form for the financial consequences of non-fulfilment of another's obligations to the Customs (CCC)
Status	R	
Code		
Format	an..17	
WCO Id/Name	R055	
WCO Desc		The party who agrees to be responsible for the debt or obligation of another
Status	R	
HOLDER		Occurrence 1 .. 1
WCO Id/Name	28B	
WCO Desc		Details relating to a party accepting liability for goods held or moving under a Customs authorization and - when applicable - a guarantee
Status	R	
Code		
Format	an..17	
WCO Id/Name	R002	
WCO Desc		Identifier of party accepting liability for goods held or moving under a Customs authorization and - when applicable - a guarantee
Code list	CL15	International TIR database
Status	R	

d. E4 – Результаты отмены

MESSAGE		
WCO Id/Name	07B	
WCO Desc		Details of the response message
ChangeLog	0.2	Removed Guarantee class from this message
ChangeLog	0.1	Removed 'Sender identification' from the Data model. Is technical attribute.
Message function, coded		
Format	n..2	
WCO Id/Name	017	
WCO Desc		Code indicating the function of a document
Code list	CL16	Message function code
Status	R	
Restricted code(s)	27	Not accepted
Restricted code(s)	44	Accepted without reserves
Restricted code(s)	45	Accepted with reserves (pending the termination of the current TIR operation)
Functional Reference		
Format	an..35	
WCO Id/Name	D026	
WCO Desc		Reference number identifying a specific information exchange
Remark		REFERENCE TO THE PREVIOUS MESSAGE
Status	R	
Message reference number		
Format	an..35	
WCO Id/Name	D014	
WCO Desc		Reference number identifying a specific document
Status	R	
ChangeLog	0.2	Format changed from an..14 to an..35
Type, coded		
Format	an..3	
Code list	CL26	Message type
ChangeLog	0.1	CL06 (Document name code) replaced by CL26 (Message types) Name of CL26 changed from 'Message sub types' to 'Message types'
Status	R	
WCO Id/Name	D013	
WCO Desc		Code specifying the name of a document
Restricted code(s)	E4	Cancellation results
ERROR		Occurrence 0 .. unbounded
WCO Id/Name	53A	
WCO Desc		Details to identify data validation errors
ChangeLog	0.1	Changed cardinality from 0..1 to 0..unbounded
Status	D	
Condition	C006	
Error, coded		
WCO Id/Name	377	
WCO Desc		Code specifying a data validation error
Format	an..8	
Code list	CL99	Error code
Status	R	
POINTER		Occurrence 1 .. unbounded
WCO Id/Name	97A	
WCO Desc		Details to refer to a functional attribute within a declaration
Status	R	
Sequence number		
WCO Id/Name	006	
WCO Desc		Number indicating the position in a sequence
Format	n..5	
Status	R	
Document/message section, coded		
WCO Id/Name	375	
WCO Desc		Code specifying a section of a document/message

Format	an..3	
Code list	CL18	Message section code (codes to be defined)
Status	R	
Tag identifier		
WCO Id/Name	381	
WCO Desc		Data element tag identifier
Format	an..4	
Code list	CL19	Pointer code (codes to be defined)
Status	R	
e. E5 – Запрос в отношении гарантии		
MESSAGE		
WCO Id/Name	74B	
WCO Desc		Details related to Licenses, Permits, Certificates or Others
ChangeLog	0.1	Removed 'Sender identification' from the Data model. Is technical attribute
Message function, coded		
Format	n..2	
WCO Id/Name	017	
WCO Desc		Code indicating the function of a document
Code list	CL16	Message function code
Restricted code(s)	9	Original
Status	R	
Message reference number		
Format	an..35	
WCO Id/Name	D014	
WCO Desc		Reference number identifying a specific document
ChangeLog	0.2	Format changed from an..14 to an..35
Status	R	
Type, coded		
Format	an..3	
WCO Id/Name	D013	
WCO Desc		Code specifying the name of a document
Code list	CL26	Message type
ChangeLog	0.1	CL06 (Document name code) replaced by CL26 (Message types) Name of CL26 changed from 'Message sub types' to 'Message types'
Restricted code(s)	E5	Query guarantee
Status	R	
Reply type, coded		
Format	an..3	
WCO Id/Name	D040	
WCO Desc		Code specifying the type of reply required or transmitted
Code list	CL09	Reply type
Status	R	
ChangeLog	0.3	Renamed the code list from 'Message sub type' to 'Reply type'
ChangeLog	0.3	Renamed element name 'Sub type, coded' to 'Reply type, coded'
ChangeLog	0.1	Replaces 'GUARANTEE.Query type' and uses CL09 (Message sub type)
GUARANTEE		
Occurrence 1 .. 1		
WCO Id/Name	90A	
WCO Desc		Details regarding undertaking given in cash, bond or as a written guarantee to ensure that an obligation will be fulfilled, e.g. under a transit procedure
ChangeLog	0.1	Attribute "Query type" removed and replaced by "MESSAGE.Sub type, coded"
Status	R	
Reference		
WCO Id/Name	100	
WCO Desc		A reference number to identify the undertaking given as a written guarantee in cash, bond, or by other such means in order to ensure that an obligation will be fulfilled
Format	an..35	
Status	R	

f. E6 – Результаты запроса

MESSAGE		
WCO Id/Name	07B	
WCO Desc		Details of the response message
ChangeLog	0.1	Removed 'Sender identification' from the Data model. Is technical attribute.
Message function, coded		
Format	n..2	
WCO Id/Name	017	
WCO Desc		Code indicating the function of a document
Code list	CL16	Message function code
Status	R	
Restricted code(s)	10	Not found
Restricted code(s)	11	Response
Functional Reference		
Format	an..35	
WCO Id/Name	D026	
WCO Desc		Reference number identifying a specific information exchange
Remark		REFERENCE TO THE PREVIOUS MESSAGE
Message reference number		
Format	an..35	
WCO Id/Name	D014	
WCO Desc		Reference number identifying a specific document
Status	R	
ChangeLog	0.2	Format changed from an..14 to an..35
Type, coded		
Format	an..3	
WCO Id/Name	D013	
WCO Desc		Code specifying the name of a document
Code list	CL26	Message type
ChangeLog	0.1	CL06 (Document name code) replaced by CL26 (Message types) Name of CL26 changed from 'Message sub types' to 'Message types'
Restricted code(s)	E6	Query results
Status	R	
ERROR		Occurrence 0 .. unbounded
WCO Id/Name	53A	
WCO Desc		Details to identify data validation errors
ChangeLog	0.1	Changed cardinality from 0..1 to 0..unbounded
Status	D	
Condition	C006	
Error, coded		
WCO Id/Name	377	
WCO Desc		Code specifying a data validation error
Format	an..8	
Code list	CL99	Error code
Status	R	
POINTER		Occurrence 1 .. unbounded
WCO Id/Name	97A	
WCO Desc		Details to refer to a functional attribute within a declaration
Status	R	
Sequence number		
WCO Id/Name	006	
WCO Desc		Number indicating the position in a sequence
Format	n..5	
Status	R	
Document/message section, coded		
WCO Id/Name	375	
WCO Desc		Code specifying a section of a document/message
Format	an..3	
Code list	CL18	Message section code (codes to be defined)
Status	R	

Tag identifier		
WCO Id/Name	381	
WCO Desc		Data element tag identifier
Format	an..4	
Code list	CL19	Pointer code (codes to be defined)
Status	R	
LPCO		Occurrence 1 .. 1
WCO Id/Name	74B	
WCO Desc		Details related to Licenses, Permits, Certificates or Others
ChangeLog	0.1	
Remark		This LPCO class is needed for allignment to the WCO Data model.
Status	R	
GUARANTEE		Occurrence 1 .. 1
WCO Id/Name	90A	
WCO Desc		Details regarding undertaking given in cash, bond or as a written guarantee to ensure that an obligation will be fulfilled, e.g. under a transit procedure
Status	R	
Validity		
Format	an..35	
WCO Id/Name	275	
WCO Desc		The expiry date of the document (e.g. license, visa, permit, certificate)
Status	R	
ChangeLog	0.2	Format changed from n8 to an..17
Guarantee status		
Format	an..3	
WCO Id/Name	019	
WCO Desc		Code specifying the status of a document
Code list	CL22	Guarantee status
Status	R	
Reference		
WCO Id/Name	100	
WCO Desc		A reference number to identify the undertaking given as a written guarantee in cash, bond, or by other such means in order to ensure that an obligation will be fulfilled
Format	an..35	
Status	R	
Guarantee type		
WCO Id/Name	101	
WCO Desc		A code identifying the type of undertaking given as a written guarantee, in cash, bond, or by other such means in order to ensure that an obligation will be fulfilled
Format	an..3	
Code list	CL12	Guarantee type code
Status	R	
ADVANCEDCARGOINFORMATION		Occurrence 0 .. unbounded
WCO Id/Name	42A	
WCO Desc		Any statement or action, in any form prescribed or accepted by the Governmental Agency, giving information or particulars required by the Governmental Agency
Status	O	
Message reference number		
Format	an..35	
WCO Id/Name	D014	
WCO Desc		Reference number identifying a specific document
Remark		Document reference number, assigned by the Government
Status	R	
Issuing date		
Format	an..35	
WCO Id/Name	D011	

WCO Desc		Date at which a document was issued and when appropriate, signed or otherwise authenticated
ChangeLog	0.3	Date format changed to an..35
ChangeLog	0.3	Changed the attribute name from 'Date' to 'Issuing date'.
Status	R	
Total gross weight		
WCO Id/Name	131	
WCO Desc		Weight (mass) of goods including packaging but excluding the carrier's equipment for a document
Format	n..16,6	
SAFE information	Yes	
Status	O	
ADDITIONALINFORMATION		Occurrence 0 .. 1
WCO Id/Name	03A	
WCO Desc		Special request to government from declarant to take or not to take action
Status	D	
Condition	C008	
ChangeLog	0.3	Status changed from Required (R) to Conditional (D). Added Condition C008
Remarks		
WCO Id/Name	105	
WCO Desc		Free text field available to the message sender for information
Format	an..512	
Status	R	
Heavy and bulky goods indicator		
WCO Id/Name	226	
WCO Desc		Coded form of an additional statement
Format	an..17	
Code list	CL14	Indicator
Status	R	
AGENT		Occurrence 0 .. unbounded
WCO Id/Name	05A	
WCO Desc		Person authorised to act on behalf of another party
Status	O	
SAFE information	Yes	
Name		
Format	an..70	
WCO Id/Name	R003	
WCO Desc		Name and address of a party authorised to act on behalf of another party
ChangeLog	0.3	Added 'Name' to the Agent class
Status	D	
Condition	C001	
Code		
Format	an..17	
WCO Id/Name	R004	
WCO Desc		Identification of a party authorised to act on behalf of another party
Status	D	
Condition	C001	
ChangeLog	0.3	Status changed from Required (R) to Dependent (C) New Condition C001
Role, coded		
Format	an..3	
WCO Id/Name	R005	
WCO Desc		Code giving specific meaning to a party
Code list	CL02	Party role codes
Status	R	
AMENDMENT		Occurrence 0 .. unbounded
WCO Id/Name	06A	
WCO Desc		Details for updating declaration data. Can cover the whole WCO Data Model
Status	D	
Condition	C008	
ChangeLog	0.3	Changed Condition C008

Amendment code		
WCO Id/Name	099	
WCO Desc		Code specifying the reason for a change
Format	an..3	
Code list	CL17	Amendment code
Status	R	
POINTER		Occurrence 1 .. unbounded
WCO Id/Name	97A	
WCO Desc		Details to refer to a functional attribute within a declaration
Status	R	
Sequence number		
WCO Id/Name	006	
WCO Desc		Number indicating the position in a sequence
Format	n..5	
Status	R	
Document/message section, coded		
WCO Id/Name	375	
WCO Desc		Code specifying a section of a document/message
Format	an..3	
Code list	CL18	Message section code (codes to be defined)
Status	R	
Tag identifier		
WCO Id/Name	381	
WCO Desc		Data element tag identifier
Format	an..4	
Code list	CL19	Pointer code (codes to be defined)
Status	R	
SUBCONTRACTOR		Occurrence 0 .. 1
WCO Id/Name	18A	
WCO Desc		Name and address details of the party undertaking or arranging transport of goods between named points
Status	O	
Name		
Format	an..70	
WCO Id/Name	R011	
WCO Desc		Name [and address] of party providing the transport of goods between named points
Status	D	
Condition	C001	
Code		
Format	an..17	
WCO Id/Name	R012	
WCO Desc		To identify a party providing the transport of goods between named points
Code list	CL15	International TIR database
Status	D	
Condition	C001	
ADDRESS		Occurrence 0 .. unbounded
WCO Id/Name	04A	
WCO Desc		Details relating to an address
Status	D	
Condition	C001	
City name		
WCO Id/Name	241	
WCO Desc		Name of a city
Format	an..35	
Status	R	
Country, coded		
WCO Id/Name	242	
WCO Desc		Identification of the name of the country or other geographical entity as specified in ISO 3166 and UN/ECE Rec 3
Format	a2	

Code list	CL04	Country name code
Status	R	
Street and number/P.O. Box		
WCO Id/Name	239	
WCO Desc		Specification of the postal delivery point such as street and number or post office box
Format	an..70	
Status	R	
Postcode identification		
WCO Id/Name	245	
WCO Desc		Code specifying a postal zone or address
Format	an..9	
Status	R	
CONSIGNMENT		Occurrence 0 .. unbounded
WCO Id/Name	28A	
WCO Desc		Details about the transport between a consignor and a consignee as specified in the transport contract document
Status	D	
Condition	C008	
ChangeLog	0.3	Status changed from Required (R) to Conditional (D). Added Condition C008
Sequence number		
WCO Id/Name	006	
WCO Desc		Number indicating the position in a sequence
Format	n..5	
Status	R	
ATTACHEDDOCUMENTS		Occurrence 0 .. unbounded
WCO Id/Name	02A	
WCO Desc		Details related to additional documents supplied as part of a declaration or sought as part of a response
Remark		Also needed for EX1, not in Objecteering
Status	O	
Number		
Format	an..35	
WCO Id/Name	D005	
WCO Desc		Identifier of a document providing additional information
Status	R	
Issuing date		
Format	an..35	
WCO Id/Name	D002	
WCO Desc		Date at which an additional document was issued and when appropriate, signed or otherwise authenticated
ChangeLog	0.3	Date format changed to an..35
Status	R	
Type, coded		
Format	an..3	
WCO Id/Name	D006	
WCO Desc		Code specifying the name of an additional document
Code list	CL06	Document name code
Status	R	
BINARYFILE		Occurrence 0 .. 1
WCO Id/Name	72B	
WCO Desc		A computer file or program stored in a binary format
Status	O	
Identification		
WCO Id/Name	M001	
WCO Desc		A unique identifier for this binary file
Format	an..256	
Status	R	

Title		
WCO Id/Name	M002	
WCO Desc		A title, expressed as text, for this binary file
Format	an..256	
Status	R	
Author name		
WCO Id/Name	M003	
WCO Desc		An author name, expressed as text, of this binary file
Format	an..70	
Status	O	
Version		
WCO Id/Name	M004	
WCO Desc		A unique version identifier for this binary file
Format	an..17	
Status	O	
File name		
WCO Id/Name	M005	
WCO Desc		A file name, expressed as text, of this binary file
Format	an..256	
Status	O	
URI		
WCO Id/Name	M006	
WCO Desc		A unique Uniform Resource Identifier (URI) for this binary file
Format	an..2048	
Status	O	
MIME		
WCO Id/Name	M007	
WCO Desc		A code specifying the Multipurpose Internet Mail Extensions (MIME) type for this binary file
Format	an..70	
Status	O	
Encoding		
WCO Id/Name	M008	
WCO Desc		A code specifying the encoding of this binary file
Format	an..17	
Status	O	
Character set		
WCO Id/Name	M009	
WCO Desc		A code specifying the character set for this binary file
Format	n..17	
Status	O	
Include binary object		
WCO Id/Name	M010	
WCO Desc		An included binary object for this binary file
Format	N/A	
Remark		M010, Binary File Included Binary Object: To be used instead of D030 (Binary Image). D030 is marked for deletion in version 3.4!
Status	O	
Access		
WCO Id/Name	M011	
WCO Desc		Access information, expressed as text, for this binary file such as security and download parameters
Format	an..256	
Status	O	
Description		
WCO Id/Name	M012	
WCO Desc		A textual description of this binary file
Format	an..256	
Status	O	

Size			
WCO Id/Name	M013		
WCO Desc		A measure of the size of this binary file	
Format	n..16,6		
Status	O		
Type			
WCO Id/Name	M014		
WCO Desc		The code specifying the type of binary file, such as photo, spreadsheet	
Format	an..6		
Status	O		
Hash code			
WCO Id/Name	M015		
WCO Desc		Hash code of the linked document	
Format	an..256		
Status	O		
Hash code algorithm id			
WCO Id/Name	M016		
WCO Desc		Code indicating the algorithm used to calculate the hash code (e.g. MD5, ..)	
Format	an..6		
Status	O		
CONSIGNMENTITEM			Occurrence 1 .. unbounded
WCO Id/Name	29A		
WCO Desc		Details of an item in a consignment	
Status	R		
Sequence number			
WCO Id/Name	006		
WCO Desc		Number indicating the position in a sequence	
Format	n..5		
Status	R		
ADDITIONALINFORMATION			Occurrence 0 .. unbounded
WCO Id/Name	03A		
WCO Desc		Special request to government from declarant to take or not to take action	
Status	O		
Remarks			
WCO Id/Name	105		
WCO Desc		Free text field available to the message sender for information	
Format	an..512		
Status	R		
GOODS			Occurrence 1 .. 1
WCO Id/Name	23A		
WCO Desc		Details about the properties of the goods	
Status	R		
Description			
WCO Id/Name	138		
WCO Desc		Plain language description of the cargo of a means of transport, in general terms only	
Format	an..256		
Status	D		
Condition	C004		
CLASSIFICATION			Occurrence 0 .. unbounded
WCO Id/Name	21A		
WCO Desc		Details about the non-commercial categorization of a commodity by a standard-setting organization	
Status	O		
Code			
WCO Id/Name	145		
WCO Desc		The non-commercial categorization of a commodity by a standard-setting organization	
Format	an..18		
Status	R		

Type		
WCO Id/Name	337	
WCO Desc		A qualifier to describe the commodity classification, e.g. Harmonized Tariff Schedule (HTS), Export Control Classification Code (ECCC), UNDG Code list, International Code of Zoological Nomenclature (ICZN)
Format	an..3	
Code list	CL03	Item type identification code
Status	R	
CONSIGNEE		Occurrence 0 .. 1
WCO Id/Name	27A	
WCO Desc		Name and address details of the party to which goods are consigned
Status	O	
Name		
Format	an..70	
WCO Id/Name	R014	
WCO Desc		Name [and address] of party to which goods are consigned
Status	D	
Condition	C001	
Code		
Format	an..17	
WCO Id/Name	R015	
WCO Desc		Identifier of party to which goods are consigned
Status	D	
Condition	C001	
ADDRESS		Occurrence 0 .. unbounded
WCO Id/Name	04A	
WCO Desc		Details relating to an address
Status	D	
Condition	C001	
City name		
WCO Id/Name	241	
WCO Desc		Name of a city
Format	an..35	
Status	R	
Country, coded		
WCO Id/Name	242	
WCO Desc		Identification of the name of the country or other geographical entity as specified in ISO 3166 and UN/ECE Rec 3
Format	a2	
Code list	CL04	Country name code
Status	R	
Street and number/P.O. Box		
WCO Id/Name	239	
WCO Desc		Specification of the postal delivery point such as street and number or post office box
Format	an..70	
Status	R	
Postcode identification		
WCO Id/Name	245	
WCO Desc		Code specifying a postal zone or address
Format	an..9	
Status	R	
CONSIGNOR		Occurrence 0 .. 1
WCO Id/Name	30A	
WCO Desc		Name and address details of the party which, by contract with a carrier, consigns or sends goods with the carrier, or has them conveyed by him
Status	O	
Name		
Format	an..70	

WCO Id/Name	R020		
WCO Desc		Name of the party consigning goods as stipulated in the transport contract by the party ordering transport	
Status	D		
Condition	C001		
Code			
Format	an..17		
WCO Id/Name	R021		
WCO Desc		To identify the party consigning goods as stipulated in the transport contract by the party ordering transport	
Status	D		
Condition	C001		
ADDRESS			Occurrence 0 .. unbounded
WCO Id/Name	04A		
WCO Desc		Details relating to an address	
Status	D		
Condition	C001		
City name			
WCO Id/Name	241		
WCO Desc		Name of a city	
Format	an..35		
Status	R		
Country, coded			
WCO Id/Name	242		
WCO Desc		Identification of the name of the country or other geographical entity as specified in ISO 3166 and UN/ECE Rec 3	
Format	a2		
Code list	CL04	Country name code	
Status	R		
Street and number/P.O. Box			
WCO Id/Name	239		
WCO Desc		Specification of the postal delivery point such as street and number or post office box	
Format	an..70		
Status	R		
Postcode identification			
WCO Id/Name	245		
WCO Desc		Code specifying a postal zone or address	
Format	an..9		
Status	R		
DELIVERYDESTINATION			Occurrence 0 .. 1
WCO Id/Name	44A		
WCO Desc		The party to which goods are to be delivered	
Status	O		
Name			
Format	an..70		
WCO Id/Name	R027		
WCO Desc		Name and address of the party to which goods are to be delivered. Address, region and/or country as required by national legislation or according to national requirements	
Status	R		
ADDRESS			Occurrence 1 .. 1
WCO Id/Name	04A		
WCO Desc		Details relating to an address	
Status	R		
City name			
WCO Id/Name	241		
WCO Desc		Name of a city	
Format	an..35		
Status	R		

Country, coded		
WCO Id/Name	242	
WCO Desc		Identification of the name of the country or other geographical entity as specified in ISO 3166 and UN/ECE Rec 3
Format	a2	
Code list	CL04	Country name code
Status	R	
Street and number/P.O. Box		
WCO Id/Name	239	
WCO Desc		Specification of the postal delivery point such as street and number or post office box
Format	an..70	
Status	R	
Postcode identification		
WCO Id/Name	245	
WCO Desc		Code specifying a postal zone or address
Format	an..9	
Status	R	
GOODSMEASURE		Occurrence 1 .. 1
WCO Id/Name	65A	
WCO Desc		Details about the goods weight, quantities, and amounts
Status	R	
Gross weight		
WCO Id/Name	126	
WCO Desc		Weight of line item including packaging but excluding the transport equipment
Format	n..16,6	
Status	R	
PACKAGING		Occurrence 1 .. 1
WCO Id/Name	93A	
WCO Desc		Details related to packaging
Status	R	
Marks and numbers		
WCO Id/Name	142	
WCO Desc		Free form description of the marks and numbers on a transport unit or package
Format	an..512	
Status	R	
Number of packages		
WCO Id/Name	144	
WCO Desc		Number of individual items packaged in such a way that they cannot be divided without first undoing the packing
Format	n..8	
Status	R	
Type, coded		
WCO Id/Name	141	
WCO Desc		Code specifying the type of package of an item
Format	an..2	
Status	R	
TRANSPORTEQUIPMENT		Occurrence 0 .. 1
WCO Id/Name	31B	
WCO Desc		Details of Transport equipment used for the consignment
ChangeLog	0.1	The attributes 'Seal number' and 'Size and type identification' moved to 'Consignment. TransportEquipment.Seals' and 'Consignment.TransportEquipment' class.
Status	D	
Condition	C003	
Identification		
WCO Id/Name	159	
WCO Desc		Marks (letters and/or numbers) which identify equipment e.g. unit load device
Format	an..17	
ChangeLog	0.1	Also added to Consignment level.
Status	R	

UCR		Occurrence 0 .. unbounded
WCO Id/Name	35B	
WCO Desc		Unique Trader Reference such as UCR
Status	O	
Identifier		
WCO Id/Name	016	
WCO Desc		Unique number assigned to goods being subject to cross border transactions
Format	an..35	
Status	R	
LOADINGLOCATION		Occurrence 0 .. unbounded
WCO Id/Name	83A	
WCO Desc		Place at which the goods (consignments) are loaded on to the active means of transport
Status	O	
Name		
Format	an..256	
WCO Id/Name	L009	
WCO Desc		Name of a seaport, airport, freight terminal, rail station or other place at which goods are loaded onto the means of transport being used for their carriage
Status	R	
NOTIFYPARTY		Occurrence 0 .. unbounded
WCO Id/Name	89A	
WCO Desc		Details related to a party to be notified
Status	O	
Name		
Format	an..70	
WCO Id/Name	R045	
WCO Desc		Name [and address] of party to be notified
Status	D	
Condition	C001	
Code		
Format	an..17	
WCO Id/Name	R046	
WCO Desc		Identification of a party to be notified
Status	D	
Condition	C001	
ADDRESS		Occurrence 0 .. unbounded
WCO Id/Name	04A	
WCO Desc		Details relating to an address
Status	D	
Condition	C001	
City name		
WCO Id/Name	241	
WCO Desc		Name of a city
Format	an..35	
Status	R	
Country, coded		
WCO Id/Name	242	
WCO Desc		Identification of the name of the country or other geographical entity as specified in ISO 3166 and UN/ECE Rec 3
Format	a2	
Code list	CL04	Country name code
Status	R	
Street and number/P.O. Box		
WCO Id/Name	239	
WCO Desc		Specification of the postal delivery point such as street and number or post office box
Format	an..70	
Status	R	

Postcode identification		
WCO Id/Name	245	
WCO Desc		Code specifying a postal zone or address
Format	an..9	
Status	R	
CUSTOMSOFFICEOFDEPARTURE		Occurrence 1 .. 1
WCO Id/Name	25B	
WCO Desc		Details relating to the place at which the goods depart under customs control of a transit procedure
Status	R	
Code		
Format	an..17	
WCO Id/Name	L087	
WCO Desc		Identification of the place at which the goods depart under Customs control of transit procedure
Code list	CL13	Customs offices database (to be developed)
Status	R	
CUSTOMSOFFICEOFDESTINATION		Occurrence 1 .. 1
WCO Id/Name	26B	
WCO Desc		Place at which the goods are destined under Customs control of transit procedure
Status	R	
Code		
Format	an..17	
WCO Id/Name	L008	
WCO Desc		Identification of the place at which the goods are destined under Customs control of transit procedure
Code list	CL13	Customs offices database (to be developed)
Status	R	
TRANSPORTMEANS		Occurrence 1 .. unbounded
WCO Id/Name	29B	
WCO Desc		Details relating to a means of transport for transit
Status	R	
Identification		
Format	an..25	
WCO Id/Name	T007	
WCO Desc		Name to identify the means of transport used for transit
Status	R	
Type, coded		
Format	an..4	
WCO Id/Name	T011	
WCO Desc		Means and mode of transport used for transit, coded
Code list	CL05	Transport means description code
Status	R	
Nationality		
Format	a2	
WCO Id/Name	T015	
WCO Desc		Nationality of the active means of transport used for transit, coded
Code list	CL04	Country name code
SAFE information	Yes	
Status	R	
Conveyance reference number		
WCO Id/Name	149	
WCO Desc		To identify a journey of a means of transport, for example voyage number, flight number, trip number
Format	an..17	
Status	O	
COUNTRYOFROUTING		Occurrence 1 .. unbounded
WCO Id/Name	81A	
WCO Desc		Details of the itinerary of the means of transport
ChangeLog	0.1	New Rule R001

Rule	R001	
Rule	R001	
Status	R	
Sequence number		
WCO Id/Name	006	
WCO Desc		Number indicating the position in a sequence
Format	n..5	
ChangeLog	0.1	Added sequence to the Itinerary class
Status	R	
Country, coded		
WCO Id/Name	064	
WCO Desc		Identification of a country through which goods or passengers are routed between the country of original departure and final destination
Format	a2	
Code list	CL04	Country name code
SAFE information	Yes	
Status	R	
CERTIFICATEOFAPPROVAL		Occurrence 0 .. 1
WCO Id/Name	02A	
WCO Desc		Details related to additional documents supplied as part of a declaration or sought as part of a response
Status	O	
Number		
Format	an..35	
WCO Id/Name	D005	
WCO Desc		Identifier of a document providing additional information
Status	R	
Issuing date		
Format	an..35	
WCO Id/Name	D002	
WCO Desc		Date at which an additional document was issued and when appropriate, signed or otherwise authenticated
ChangeLog	0.3	Date format changed to an..35
ChangeLog	0.3	Changed the attribute name from 'Date' to 'Issuing date'.
Status	R	
Type, coded		
Format	an..3	
WCO Id/Name	D006	
WCO Desc		Code specifying the name of an additional document
Code list	CL06	Document name code
Status	R	
BINARYFILE		Occurrence 0 .. 1
WCO Id/Name	72B	
WCO Desc		A computer file or program stored in a binary format
Status	O	
Identification		
WCO Id/Name	M001	
WCO Desc		A unique identifier for this binary file
Format	an..256	
Status	R	
Title		
WCO Id/Name	M002	
WCO Desc		A title, expressed as text, for this binary file
Format	an..256	
Status	R	
Author name		
WCO Id/Name	M003	
WCO Desc		An author name, expressed as text, of this binary file
Format	an..70	
Status	O	
Version		

	WCO Id/Name	M004	
	WCO Desc		A unique version identifier for this binary file
	Format	an..17	
	Status	O	
	File name		
	WCO Id/Name	M005	
	WCO Desc		A file name, expressed as text, of this binary file
	Format	an..256	
	Status	O	
	URI		
	WCO Id/Name	M006	
	WCO Desc		A unique Uniform Resource Identifier (URI) for this binary file
	Format	an..2048	
	Status	O	
	MIME		
	WCO Id/Name	M007	
	WCO Desc		A code specifying the Multipurpose Internet Mail Extensions (MIME) type for this binary file
	Format	an..70	
	Status	O	
	Encoding		
	WCO Id/Name	M008	
	WCO Desc		A code specifying the encoding of this binary file
	Format	an..17	
	Status	O	
	Character set		
	WCO Id/Name	M009	
	WCO Desc		A code specifying the character set for this binary file
	Format	n..17	
	Status	O	
	Include binary object		
	WCO Id/Name	M010	
	WCO Desc		An included binary object for this binary file
	Format	N/A	
	Remark		M010, Binary File Included Binary Object: To be used instead of D030 (Binary Image). D030 is marked for deletion in version 3.4!
	Status	O	
	Access		
	WCO Id/Name	M011	
	WCO Desc		Access information, expressed as text, for this binary file such as security and download parameters
	Format	an..256	
	Status	O	
	Description		
	WCO Id/Name	M012	
	WCO Desc		A textual description of this binary file
	Format	an..256	
	Status	O	
	Size		
	WCO Id/Name	M013	
	WCO Desc		A measure of the size of this binary file
	Format	n..16,6	
	Status	O	
	Type		
	WCO Id/Name	M014	
	WCO Desc		The code specifying the type of binary file, such as photo, spreadsheet
	Format	an..6	
	Status	O	
	Hash code		
	WCO Id/Name	M015	
	WCO Desc		Hash code of the linked document

Format	an..256	
Status	O	
Hash code algorithm id		
WCO Id/Name	M016	
WCO Desc		Code indicating the algorithm used to calculate the hash code (e.g. MD5, ..)
Format	an..6	
Status	O	
TRANSPORTEQUIPMENT		Occurrence 0 .. unbounded
WCO Id/Name	31B	
WCO Desc		Details of Transport equipment used for the consignment
ChangeLog	0.1	Added new Class "TransportEquipment"
Status	D	
Condition	C003	
Sequence number		
WCO Id/Name	006	
WCO Desc		Number indicating the position in a sequence
Format	n..5	
Status	R	
ChangeLog	0.1	Added new data element 'Sequence'.
Size and type identification		
WCO Id/Name	152	
WCO Desc		Code specifying the characteristics, i.e. size and type of a piece of transport equipment
Format	an..4	
Code list	CL01	Equipment size and type description code
ChangeLog	0.1	Data element moved from ConsignmentItem.TransportEquipment
Status	R	
Identification		
WCO Id/Name	159	
WCO Desc		Marks (letters and/or numbers) which identify equipment e.g. unit load device
Format	an..17	
ChangeLog	0.1	Also added to Consignment level.
Status	R	
SEAL		Occurrence 0 .. unbounded
WCO Id/Name	44B	
WCO Desc		A device used to secure an object and protect from unauthorized entry or tampering such as a seal affixed to a piece of transport equipment
ChangeLog	0.1	Added new SEAL class
Status	O	
Sequence number		
WCO Id/Name	006	
WCO Desc		Number indicating the position in a sequence
Format	n..5	
Status	R	
Rule	R003	
Rule	R004	
Seal number		
WCO Id/Name	165	
WCO Desc		The identification number of a seal affixed to a piece of transport equipment
Format	an..35	
Status	R	
Rule	R005	
Seal type code		
WCO Id/Name	407	
WCO Desc		The code specifying the type of seal applied on a unit of transport equipment
Format	an..3	
Code list	CL08	Seal type code
Status	O	

GUARANTEE		Occurrence 0 .. 1
WCO Id/Name	92B	
WCO Desc		Details regarding undertaking given in cash, bond or as a written guarantee to ensure that an obligation will be fulfilled, e.g. under a transit procedure, related to a declaration
Status	D	
Condition	C008	
ChangeLog	0.3	Status changed from Required (R) to Conditional (D). Added Condition C008
Validity		
Format	an..35	
WCO Id/Name	275	
WCO Desc		The expiry date of the document (e.g. license, visa, permit, certificate)
ChangeLog	0.2	Format changed from n8 to an..17
ChangeLog	0.3	Date format changed to an..35
Status	R	
Reference		
WCO Id/Name	100	
WCO Desc		Details regarding undertaking given in cash, bond or as a written guarantee to ensure that an obligation will be fulfilled, e.g. under a transit procedure
Format	an..35	
Status	R	
Guarantee type, coded		
WCO Id/Name	101	
WCO Desc		Codes specifying details regarding undertaking given in cash, bond or as a written guarantee to ensure that an obligation will be fulfilled, e.g. under a transit procedure
Format	an..3	
Code list	CL12	Guarantee type code
Status	R	
NATIONALREFERENCE		Occurrence 0 .. unbounded
WCO Id/Name	91B	
WCO Desc		Details related to a national reference
ChangeLog	0.3	Added the National Reference class to this message
Status	O	
Reference		
WCO Id/Name	446	
WCO Desc		Reference under which a government has registered information
Format	an..35	
Status	R	
Country, coded		
WCO Id/Name	450	
WCO Desc		Identification of the name of the national reference issuing country or other geographical entity as specified in ISO 3166 and UN/ECE Rec 3
Format	a2	
Code list	CL04	Country name code
Status	R	
HOLDER		Occurrence 0 .. 1
WCO Id/Name	28B	
WCO Desc		Details relating to a party accepting liability for goods held or moving under a Customs authorization and - when applicable - a guarantee
Status	D	
Condition	C008	
ChangeLog	0.3	Status changed from Required (R) to Conditional (D). Added Condition C008
Name		
Format	an..70	
WCO Id/Name	R001	
WCO Desc		Name [and address] of party accepting liability for goods held or moving under a Customs authorization and - when applicable - a guarantee
Status	O	

Code		
Format	an..17	
WCO Id/Name	R002	
WCO Desc		Identifier of party accepting liability for goods held or moving under a Customs authorization and - when applicable - a guarantee
Code list	CL15	International TIR database
Status	R	
ADDRESS		Occurrence 0 .. 1
WCO Id/Name	04A	
WCO Desc		Details relating to an address
Status	O	
City name		
WCO Id/Name	241	
WCO Desc		Name of a city
Format	an..35	
Status	R	
Country, coded		
WCO Id/Name	242	
WCO Desc		Identification of the name of the country or other geographical entity as specified in ISO 3166 and UN/ECE Rec 3
Format	a2	
Code list	CL04	Country name code
Status	R	
Street and number/P.O. Box		
WCO Id/Name	239	
WCO Desc		Specification of the postal delivery point such as street and number or post office box
Format	an..70	
Status	R	
Postcode identification		
WCO Id/Name	245	
WCO Desc		Code specifying a postal zone or address
Format	an..9	
Status	R	
GUARANTEECHAIN		Occurrence 1 .. 1
WCO Id/Name	19B	
WCO Desc		Details related to a natural or legal person who accepts responsibility in due legal form for the financial consequences of non-fulfilment of another's obligations to the Customs (CCC)
Status	R	
Code		
Format	an..17	
WCO Id/Name	R055	
WCO Desc		The party who agrees to be responsible for the debt or obligation of another
Status	R	
TIROPERATION		Occurrence 0 .. unbounded
WCO Id/Name	78B	
WCO Desc		Details related to a transit operation
Status	O	
Sequence number		
WCO Id/Name	006	
WCO Desc		Number indicating the position in a sequence
Format	n..5	
Status	R	
Registration number		
WCO Id/Name	443	
WCO Desc		Number under which a transit operation is nationally/regionally registered
Format	an..35	
Status	R	

OPERATIONSTART		Occurrence 0 .. 1
WCO Id/Name	80B	
WCO Desc		Details related to the start of an operation
Status	O	
End date		
WCO Id/Name	356	
WCO Desc		Date and or time at which a specified event is completed
Format	an..35	
ChangeLog	0.3	Date format changed to an..35
ChangeLog	0.3	Changed the attribute name from 'Date' to 'End date'.
Status	R	
Time limit date		
WCO Id/Name	264	
WCO Desc		Date and time by when the event has to be completed
Format	an..35	
ChangeLog	0.3	Date format changed to an..35
ChangeLog	0.3	Changed the attribute name from 'Time date' to 'Time limit date'.
Status	O	
ADDITIONALINFORMATION		Occurrence 0 .. unbounded
WCO Id/Name	03A	
WCO Desc		Special request to government from declarant to take or not to take action
Status	O	
Remarks		
WCO Id/Name	105	
WCO Desc		Free text field available to the message sender for information
Format	an..512	
Status	R	
CONSIGNMENT		Occurrence 0 .. 1
WCO Id/Name	28A	
WCO Desc		Details about the transport between a consignor and a consignee as specified in the transport contract document
Status	O	
Rule	R007	
Rule	R006	
ChangeLog	0.1	Removed ConsignmentItem class. Seals information is provided under Consignment.TransportEquipment.Seals New Rules: R006 and R007
ChangeLog	0.3	Cardinality changed from 0..* to 0..1 to align with rule R007 and avoid having to repeat the seals information.
Sequence number		
WCO Id/Name	006	
WCO Desc		Number indicating the position in a sequence
Format	n..5	
Status	R	
TRANSPORTEQUIPMENT		Occurrence 1 .. unbounded
WCO Id/Name	31B	
WCO Desc		Details of Transport equipment used for the consignment
ChangeLog	0.1	Added new TransportEquipment class
Status	R	
Identification		
WCO Id/Name	159	
WCO Desc		Marks (letters and/or numbers) which identify equipment e.g. unit load device
Format	an..17	
Status	R	
SEAL		Occurrence 1 .. unbounded
WCO Id/Name	44B	
WCO Desc		A device used to secure an object and protect from unauthorized entry or tampering such as a seal affixed to a piece of transport equipment
ChangeLog	0.1	Added new SEAL class
Status	R	

<p>Sequence number</p> <p>WCO Id/Name 006</p> <p>WCO Desc</p> <p>Format n..5</p> <p>Status R</p> <p>Rule R003</p> <p>Rule R004</p>	Number indicating the position in a sequence	
<p>Seal number</p> <p>WCO Id/Name 165</p> <p>WCO Desc</p> <p>Format an..35</p> <p>Status R</p> <p>Rule R005</p>	The identification number of a seal affixed to a piece of transport equipment	
<p>Seal type code</p> <p>WCO Id/Name 407</p> <p>WCO Desc</p> <p>Format an..3</p> <p>Code list CL08</p> <p>Status O</p>	The code specifying the type of seal applied on a unit of transport equipment	Seal type code
CONTROL		Occurrence 1 .. unbounded
<p>WCO Id/Name 38A</p> <p>WCO Desc</p> <p>Status R</p>	Details relating to (Governmental) examination	
<p>Control type, coded</p> <p>WCO Id/Name 449</p> <p>WCO Desc</p> <p>Format an..3</p> <p>Code list CL25</p> <p>Status R</p>	The type of Governmental examination, coded	Control type code
CONTROLRESULT		Occurrence 1 .. 1
<p>WCO Id/Name 83B</p> <p>WCO Desc</p> <p>Status R</p>	Details related to the outcome of (Governmental) examination	
<p>Code</p> <p>WCO Id/Name 444</p> <p>WCO Desc</p> <p>Format an..3</p> <p>Code list CL24</p> <p>Status R</p>	Code indicating the results of a control	Control result code
NATIONALITINERARY		Occurrence 0 .. unbounded
<p>WCO Id/Name 81A</p> <p>WCO Desc</p> <p>Status O</p>	Details of the itinerary of the means of transport	
NATIONALITINERARYCUSTOMSOFFICE		Occurrence 1 .. 1
<p>WCO Id/Name 82B</p> <p>WCO Desc</p> <p>Status R</p>	Details identifying the government agency office related to the itinerary	
<p>Customs office, coded</p> <p>Format an..17</p> <p>WCO Id/Name G009</p> <p>WCO Desc</p> <p>Code list CL13</p> <p>Status R</p>	Government Agency Name, coded	Customs offices database (to be developed)
CUSTOMSOFFICE		Occurrence 1 .. 1
<p>WCO Id/Name 81B</p> <p>WCO Desc</p> <p>Remark</p> <p>Status R</p>	Details identifying the government agency office where the transit operation starts	Customs office where the TIR operation is started.

Customs office, coded		
Format	an..17	
WCO Id/Name	G008	
WCO Desc		Code of the Customs office starting a transit operation
Code list	CL13	Customs offices database (to be developed)
Status	R	
TERMINATION		Occurrence 0 .. 1
WCO Id/Name	84B	
WCO Desc		Details related to the termination of an operation
Status	O	
End date		
WCO Id/Name	356	
WCO Desc		Date and or time at which a specified event is completed
Format	an..35	
ChangeLog	0.3	Date format changed to an..35
ChangeLog	0.3	Changed the attribute name from 'Date' to 'End date'.
Status	R	
Number of packages		
WCO Id/Name	144	
WCO Desc		Number of individual items packaged in such a way that they cannot be divided without first undoing the packing
Format	n..8	
Status	R	
ADDITIONALINFORMATION		Occurrence 0 .. unbounded
WCO Id/Name	03A	
WCO Desc		Special request to government from declarant to take or not to take action
Status	O	
Reservations		
WCO Id/Name	105	
WCO Desc		Free text field available to the message sender for information
Format	an..512	
Status	R	
CONSIGNMENT		Occurrence 0 .. 1
WCO Id/Name	28A	
WCO Desc		Details about the transport between a consignor and a consignee as specified in the transport contract document
Status	O	
Rule	R006	
Rule	R007	
ChangeLog	0.1	Removed ConsignmentItem class. Seals information is provided under Consignment.TransportEquipment.Seals New Rules: R006 and R007
ChangeLog	0.3	Cardinality changed from 0..* to 0..1 to align with rule R007 and avoid having to repeat the seals information.
Sequence number		
WCO Id/Name	006	
WCO Desc		Number indicating the position in a sequence
Format	n..5	
Status	R	
TRANSPORTEQUIPMENT		Occurrence 1 .. unbounded
WCO Id/Name	31B	
WCO Desc		Details of Transport equipment used for the consignment
ChangeLog	0.1	Added new TransportEquipment class
Status	R	
Identification		
WCO Id/Name	159	
WCO Desc		Marks (letters and/or numbers) which identify equipment e.g. unit load device
Format	an..17	
Status	R	

SEAL	Occurrence 1 .. unbounded
WCO Id/Name 44B WCO Desc <i>ChangeLog</i> 0.1	A device used to secure an object and protect from unauthorized entry or tampering such as a seal affixed to a piece of transport equipment Added new SEAL class
<i>Sequence number</i>	
WCO Id/Name 006 WCO Desc Format n..5 Rule R003 Rule R004	Number indicating the position in a sequence
<i>Seal number</i>	
WCO Id/Name 165 WCO Desc Format an..35 Status R Rule R006	The identification number of a seal affixed to a piece of transport equipment
<i>Seal type code</i>	
WCO Id/Name 407 WCO Desc Format an..3 Code list CL08 Status O	The code specifying the type of seal applied on a unit of transport equipment Seal type code
CONTROL	Occurrence 1 .. unbounded
WCO Id/Name 38A WCO Desc Status R	Details relating to (Governmental) examination
<i>Control type, coded</i>	
WCO Id/Name 449 WCO Desc Format an..3 Code list CL25 Status R	The type of Governmental examination, coded Control type code
CONTROLRESULT	Occurrence 1 .. 1
WCO Id/Name 83B WCO Desc Status R	Details related to the outcome of (Governmental) examination
<i>Code</i>	
WCO Id/Name 444 WCO Desc Format an..3 Code list CL24 Status R	Code indicating the results of a control Control result code
CUSTOMSOFFICE	Occurrence 1 .. 1
WCO Id/Name 85B WCO Desc Remark Status R	Details identifying the government agency office where the transit operation terminates Customs office where the TIR operation is terminated.
<i>Customs office, coded</i>	
Format an..17 WCO Id/Name G010 WCO Desc Code list CL13 Status R	To identify the termination office Customs offices database (to be developed)
DISCHARGE	Occurrence 0 .. unbounded
WCO Id/Name 86B WCO Desc Status O	Details related to the discharge of an operation

End date		
WCO Id/Name	356	
WCO Desc		Date and or time at which a specified event is completed
Format	an..35	
ChangeLog	0.3	Date format changed to an..35
ChangeLog	0.3	Changed the attribute name from 'Date' to 'End date'.
Status	R	
CUSTOMSOFFICE		Occurrence 1 .. 1
WCO Id/Name	87B	
WCO Desc		Details identifying the government agency office related to the transit operation
Remark		Customs office where the TIR operation is discharged.
Status	R	
Customs office, coded		
Format	an..17	
WCO Id/Name	G011	
WCO Desc		Government Agency Name, coded
Code list	CL13	Customs offices database (to be developed)
Status	R	
HOLDER		Occurrence 1 .. 1
WCO Id/Name	28B	
WCO Desc		Details relating to a party accepting liability for goods held or moving under a Customs authorization and - when applicable - a guarantee
Status	R	
Name		
Format	an..70	
WCO Id/Name	R001	
WCO Desc		Name [and address] of party accepting liability for goods held or moving under a Customs authorization and - when applicable - a guarantee
Status	R	
Code		
Format	an..17	
WCO Id/Name	R002	
WCO Desc		Identifier of party accepting liability for goods held or moving under a Customs authorization and - when applicable - a guarantee
Code list	CL15	International TIR database
Status	R	
ADDRESS		Occurrence 1 .. 1
WCO Id/Name	04A	
WCO Desc		Details relating to an address
Status	R	
City name		
WCO Id/Name	241	
WCO Desc		Name of a city
Format	an..35	
Status	R	
Country, coded		
WCO Id/Name	242	
WCO Desc		Identification of the name of the country or other geographical entity as specified in ISO 3166 and UN/ECE Rec 3
Format	a2	
Code list	CL04	Country name code
Status	R	
Street and number/P.O. Box		
WCO Id/Name	239	
WCO Desc		Specification of the postal delivery point such as street and number or post office box
Format	an..70	
Status	R	
Postcode identification		
WCO Id/Name	245	
WCO Desc		Code specifying a postal zone or address

Format	an..9	
Status	R	
AUTHORIZATIONCERTIFICATE		Occurrence 1 .. 1
WCO Id/Name	88B	
WCO Desc		Details related to authorization certificates
Status	R	
<i>Current status</i>		
Format	an..3	
WCO Id/Name	445	
WCO Desc		Code indicating the status of an authorization certificate
Code list	CL23	Holder status
Status	R	
ACTIVewithDRAWAL		Occurrence 0 .. 1
WCO Id/Name	90B	
WCO Desc		Details related to the withdrawal of an authorization
Status	O	
<i>Start date</i>		
WCO Id/Name	276	
WCO Desc		The effective date of the document (e.g. license, visa, permit, certificate)
Format	an..35	
ChangeLog	0.2	Format changed from n8 to an..17
ChangeLog	0.3	Date format changed to an..35
ChangeLog	0.3	Changed the attribute name from 'Start' to 'Start date'.
Status	R	
<i>End date</i>		
WCO Id/Name	275	
WCO Desc		The expiry date of the document (e.g. license, visa, permit, certificate)
Format	an..35	
ChangeLog	0.2	Format changed from n8 to an..17
eTIR Extension		Format will be changed in WCO DM version 3.4 from n8 to an..17
ChangeLog	0.3	Date format changed to an..35
ChangeLog	0.3	Changed the attribute name from 'End' to 'End date'.
Status	O	
ACTIVEEXCLUSION		Occurrence 0 .. unbounded
WCO Id/Name	89B	
WCO Desc		Details related to an exclusion
Status	O	
<i>Start date</i>		
WCO Id/Name	276	
WCO Desc		The effective date of the document (e.g. license, visa, permit, certificate)
Format	an..35	
ChangeLog	0.2	Format changed from n8 to an..17
eTIR Extension		Format will be changed in WCO DM version 3.4 from n8 to an..17
ChangeLog	0.3	Date format changed to an..35
ChangeLog	0.3	Changed the attribute name from 'Start' to 'Start date'.
Status	R	
<i>End date</i>		
WCO Id/Name	275	
WCO Desc		The expiry date of the document (e.g. license, visa, permit, certificate)
Format	an..35	
ChangeLog	0.2	Format changed from n8 to an..17
eTIR Extension		Format will be changed in WCO DM version 3.4 from n8 to an..17
ChangeLog	0.3	Date format changed to an..35
ChangeLog	0.3	Changed the attribute name from 'End' to 'End date'.
Status	O	
<i>Country, coded</i>		
WCO Id/Name	447	
WCO Desc		To identify the country of exclusion
Format	a2	
Code list	CL04	Country name code
Status	R	

g. E7 – Уведомление гарантийной цепи

MESSAGE		
WCO Id/Name	74B	
WCO Desc		Details related to Licenses, Permits, Certificates or Others
ChangeLog	0.1	Removed 'Sender identification' from the Data model. Is technical attribute.
ChangeLog	0.1	Replaces 'NOTIFICATION.Code' and uses CL09 (Sub type, coded)
Message function, coded		
Format	n..2	
WCO Id/Name	017	
WCO Desc		Code indicating the function of a document
Code list	CL16	Message function code
Status	R	
Restricted code(s)	T1	New Advanced Cargo Information
Restricted code(s)	T2	Updated Advanced Cargo Information
Restricted code(s)	T3	New start of operation
Restricted code(s)	T4	New termination of operation
Restricted code(s)	T5	New discharge of operation
ChangeLog	0.3	Replaces data element 'Sub type, coded'
ChangeLog	0.3	Code '9' (Original) is replaced by the (temporary) codes T1, T2, T3, T4 and T5. Final codes will be available after UN/CEFACT added those codes to the UN Code list 1225.
Message reference number		
Format	an..35	
WCO Id/Name	D014	
WCO Desc		Reference number identifying a specific document
ChangeLog	0.2	Format changed from an..14 to an..35
Status	R	
Type, coded		
Format	an..3	
WCO Id/Name	D013	
WCO Desc		Code specifying the name of a document
Code list	CL26	Message type
ChangeLog	0.1	CL06 (Document name code) replaced by CL26 (Message types) Name of CL26 changed from 'Message sub types' to 'Message types'
Status	R	
Restricted code(s)	E7	Notify guarantee chain
GUARANTEE		Occurrence 1 .. 1
WCO Id/Name	90A	
WCO Desc		Details regarding undertaking given in cash, bond or as a written guarantee to ensure that an obligation will be fulfilled, e.g. under a transit procedure
ChangeLog	0.1	Removed Notification class. The attribute 'Code' is replaced by MESSAGE.Sub type, coded.
Status	R	
Reference		
WCO Id/Name	100	
WCO Desc		A reference number to identify the undertaking given as a written guarantee in cash, bond, or by other such means in order to ensure that an obligation will be fulfilled
Format	an..35	
Status	R	

h. E8 – Подтверждение уведомления

MESSAGE		
WCO Id/Name	07B	
WCO Desc		Details of the response message
ChangeLog	0.2	Removed Guarantee class from this message
ChangeLog	0.1	Removed 'Sender identification' from the Data model. Is technical attribute.
Message function, coded		
Format	n..2	

WCO Id/Name	017	
WCO Desc		Code indicating the function of a document
Code list	CL16	Message function code
Restricted code(s)	11	Response
Status	R	
Functional Reference		
Format	an..35	
WCO Id/Name	D026	
WCO Desc		Reference number identifying a specific information exchange
Remark		REFERENCE TO THE PREVIOUS MESSAGE
Status	R	
Message reference number		
Format	an..35	
WCO Id/Name	D014	
WCO Desc		Reference number identifying a specific document
ChangeLog	0.2	Format changed from an..14 to an..35
Status	R	
Type, coded		
Format	an..3	
WCO Id/Name	D013	
WCO Desc		Code specifying the name of a document
Code list	CL26	Message type
ChangeLog	0.1	CL06 (Document name code) replaced by CL26 (Message types) Name of CL26 changed from 'Message sub types' to 'Message types'
Status	R	
Restricted code(s)	E8	Notification confirmation
ERROR Occurrence 0 .. unbounded		
WCO Id/Name	53A	
WCO Desc		Details to identify data validation errors
ChangeLog	0.1	Changed cardinality from 0..1 to 0..unbounded
Status	D	
Condition	C006	
Error, coded		
WCO Id/Name	377	
WCO Desc		Code specifying a data validation error
Format	an..8	
Code list	CL99	Error code
Status	R	
POINTER Occurrence 1 .. unbounded		
WCO Id/Name	97A	
WCO Desc		Details to refer to a functional attribute within a declaration
Status	R	
Sequence number		
WCO Id/Name	006	
WCO Desc		Number indicating the position in a sequence
Format	n..5	
Status	R	
Document/message section, coded		
WCO Id/Name	375	
WCO Desc		Code specifying a section of a document/message
Format	an..3	
Code list	CL18	Message section code (codes to be defined)
Status	R	
Tag identifier		
WCO Id/Name	381	
WCO Desc		Data element tag identifier
Format	an..4	
Code list	CL19	Pointer code (codes to be defined)
Status	R	

i. E9 – Предварительная информация о грузе

MESSAGE

WCO Id/Name	42A	
WCO Desc		Any statement or action, in any form prescribed or accepted by the Governmental Agency, giving information or particulars required by the Governmental Agency
ChangeLog	0.1	Removed 'Sender identification' from the Data model. Is technical attribute.
Message function, coded		
Format	n..2	
WCO Id/Name	017	
WCO Desc		Code indicating the function of a document
Status	R	
Restricted code(s)	1	Cancellation
Restricted code(s)	4	Change
Restricted code(s)	9	Original
ChangeLog	0.3	Added restricted code '1' (Cancellation). This code makes it possible to cancel the Declaration.
Functional reference		
Format	an..35	
WCO Id/Name	D026	
WCO Desc		Reference number identifying a specific information exchange
Remark		Document reference number, assigned by the Trader
ChangeLog	0.3	Added 'Functional reference' to allow Declaration updates and cancellations to make reference to
Status	D	
Condition	C008	
Message reference number		
Format	an..35	
WCO Id/Name	D014	
WCO Desc		Reference number identifying a specific document
Remark		Document reference number, assigned by the Government
ChangeLog	0.2	Format changed from an..14 to an..35
Status	R	
Issuing date		
Format	an..35	
WCO Id/Name	D011	
WCO Desc		Date at which a document was issued and when appropriate, signed or otherwise authenticated
ChangeLog	0.3	Date format changed to an..35
ChangeLog	0.3	Changed the attribute name from 'Date' to 'Issuing date'.
Status	R	
Type, coded		
Format	an..3	
WCO Id/Name	D013	
WCO Desc		Code specifying the name of a document
ChangeLog	0.1	CL06 (Document name code) replaced by CL26 (Message types) Name of CL26 changed from 'Message sub types' to 'Message types'
Status	R	
Restricted code(s)	E9	Advanced cargo information
Version		
Format	an..9	
WCO Id/Name	383	
WCO Desc		The sequential number that determines the version of a specific document/ message number
ChangeLog	0.3	Added new attribute 'Version' to the Message class The version number of the original version (Function 9) is always '1'. Subsequent Update or Cancellation messages are numbered incrementally.
Remark		
Status	R	
Total gross weight		
WCO Id/Name	131	

WCO Desc		Weight (mass) of goods including packaging but excluding the carrier's equipment for a document
Format	n..16,6	
SAFE information	Yes	
Status	O	
ADDITIONALINFORMATION		Occurrence 0 .. 1
WCO Id/Name	03A	
WCO Desc		Special request to government from declarant to take or not to take action
Status	D	
Condition	C008	
ChangeLog	0.3	Status changed from Required (R) to Conditional (D). Added Condition C008
Remarks		
WCO Id/Name	105	
WCO Desc		Free text field available to the message sender for information
Format	an..512	
Status	O	
Heavy and bulky goods indicator		
WCO Id/Name	226	
WCO Desc		Coded form of an additional statement
Format	an..17	
Status	R	
Restricted code(s)	0	No
Restricted code(s)	1	Yes
AGENT		Occurrence 0 .. 1
WCO Id/Name	05A	
WCO Desc		Person authorised to act on behalf of another party
Status	O	
SAFE information	Yes	
Name		
Format	an..70	
WCO Id/Name	R003	
WCO Desc		Name and address of a party authorised to act on behalf of another party
ChangeLog	0.3	Added 'Name' to the Agent class
Status	D	
Condition	C001	
Code		
Format	an..17	
WCO Id/Name	R004	
WCO Desc		Identification of a party authorised to act on behalf of another party
Status	D	
Condition	C001	
ChangeLog	0.3	Status changed from Required (R) to Dependent (C) New Condition C001
Role, coded		
Format	an..3	
WCO Id/Name	R005	
WCO Desc		Code giving specific meaning to a party
Status	R	
Restricted code(s)	AE	Declarant's agent/representative
Restricted code(s)	AG	Agent
Restricted code(s)	CB	Customs broker
Restricted code(s)	FW	Freight forwarder
ADDRESS		Occurrence 0 .. unbounded
WCO Id/Name	04A	
WCO Desc		Details relating to an address
Status	D	
Condition	C001	
City name		
WCO Id/Name	241	
WCO Desc		Name of a city

Format	an..35	
Status	R	
Country, coded		
WCO Id/Name	242	
WCO Desc		Identification of the name of the country or other geographical entity as specified in ISO 3166 and UN/ECE Rec 3
Format	a2	
Status	R	
Street and number/P.O. Box		
WCO Id/Name	239	
WCO Desc		Specification of the postal delivery point such as street and number or post office box
Format	an..70	
Status	R	
Postcode identification		
WCO Id/Name	245	
WCO Desc		Code specifying a postal zone or address
Format	an..9	
Status	R	
AMENDMENT		Occurrence 0 .. unbounded
WCO Id/Name	06A	
WCO Desc		Details for updating declaration data. Can cover the whole WCO Data Model
Status	D	
Condition	C008	
ChangeLog	0.3	Changed Condition C008
Amendment code		
WCO Id/Name	099	
WCO Desc		Code specifying the reason for a change
Format	an..3	
Status	R	
POINTER		Occurrence 1 .. unbounded
WCO Id/Name	97A	
WCO Desc		Details to refer to a functional attribute within a declaration
Status	R	
Sequence number		
WCO Id/Name	006	
WCO Desc		Number indicating the position in a sequence
Format	n..5	
Status	R	
Document/message section, coded		
WCO Id/Name	375	
WCO Desc		Code specifying a section of a document/message
Format	an..3	
Status	R	
Tag identifier		
WCO Id/Name	381	
WCO Desc		Data element tag identifier
Format	an..4	
Status	R	
SUBCONTRACTOR		Occurrence 0 .. 1
WCO Id/Name	18A	
WCO Desc		Name and address details of the party undertaking or arranging transport of goods between named points
Status	O	
Name		
Format	an..70	
WCO Id/Name	R011	
WCO Desc		Name [and address] of party providing the transport of goods between named points
Status	D	
Condition	C001	

Code		
Format	an..17	
WCO Id/Name	R012	
WCO Desc		To identify a party providing the transport of goods between named points
Status	D	
Condition	C001	
ADDRESS		Occurrence 0 .. 1
WCO Id/Name	04A	
WCO Desc		Details relating to an address
Status	D	
Condition	C001	
City name		
WCO Id/Name	241	
WCO Desc		Name of a city
Format	an..35	
Status	R	
Country, coded		
WCO Id/Name	242	
WCO Desc		Identification of the name of the country or other geographical entity as specified in ISO 3166 and UN/ECE Rec 3
Format	a2	
Status	R	
Street and number/P.O. Box		
WCO Id/Name	239	
WCO Desc		Specification of the postal delivery point such as street and number or post office box
Format	an..70	
Status	R	
Postcode identification		
WCO Id/Name	245	
WCO Desc		Code specifying a postal zone or address
Format	an..9	
Status	R	
CONSIGNMENT		Occurrence 0 .. unbounded
WCO Id/Name	28A	
WCO Desc		Details about the transport between a consignor and a consignee as specified in the transport contract document
Status	D	
Condition	C008	
ChangeLog	0.3	Status changed from Required (R) to Conditional (D). Added Condition C008
Sequence number		
WCO Id/Name	006	
WCO Desc		Number indicating the position in a sequence
Format	n..5	
Status	R	
ATTACHEDDOCUMENTS		Occurrence 0 .. unbounded
WCO Id/Name	02A	
WCO Desc		Details related to additional documents supplied as part of a declaration or sought as part of a response
Remark		Also needed for EX1, not in Objecteering
Status	O	
Number		
Format	an..35	
WCO Id/Name	D005	
WCO Desc		Identifier of a document providing additional information
Status	R	
ChangeLog	0.2	Format changed from an..14 to an..35 because of change in version 3.30 WCO Data model
Issuing date		
Format	an..35	

WCO Id/Name	D002	
WCO Desc		Date at which an additional document was issued and when appropriate, signed or otherwise authenticated
Status	R	
ChangeLog	0.3	Date format changed to an..35
Type, coded		
Format	an..3	
WCO Id/Name	D006	
WCO Desc		Code specifying the name of an additional document
Status	R	
BINARYFILE		Occurrence 0 .. 1
WCO Id/Name	72B	
WCO Desc		A computer file or program stored in a binary format
Status	O	
Identification		
WCO Id/Name	M001	
WCO Desc		A unique identifier for this binary file
Format	an..256	
Status	R	
Title		
WCO Id/Name	M002	
WCO Desc		A title, expressed as text, for this binary file
Format	an..256	
Status	R	
Author name		
WCO Id/Name	M003	
WCO Desc		An author name, expressed as text, of this binary file
Format	an..70	
Status	O	
Version		
WCO Id/Name	M004	
WCO Desc		A unique version identifier for this binary file
Format	an..17	
Status	O	
File name		
WCO Id/Name	M005	
WCO Desc		A file name, expressed as text, of this binary file
Format	an..256	
Status	O	
URI		
WCO Id/Name	M006	
WCO Desc		A unique Uniform Resource Identifier (URI) for this binary file
Format	an..2048	
Status	O	
MIME		
WCO Id/Name	M007	
WCO Desc		A code specifying the Multipurpose Internet Mail Extensions (MIME) type for this binary file
Format	an..70	
Status	O	
Encoding		
WCO Id/Name	M008	
WCO Desc		A code specifying the encoding of this binary file
Format	an..17	
Status	O	
Character set		
WCO Id/Name	M009	
WCO Desc		A code specifying the character set for this binary file
Format	n..17	
Status	O	

Include binary object		
WCO Id/Name	M010	
WCO Desc		An included binary object for this binary file
Format	N/A	
Remark		M010, Binary File Included Binary Object: To be used instead of D030 (Binary Image). D030 is marked for deletion in version 3.4!
Status	O	
Access		
WCO Id/Name	M011	
WCO Desc		Access information, expressed as text, for this binary file such as security and download parameters
Format	an..256	
Status	O	
Description		
WCO Id/Name	M012	
WCO Desc		A textual description of this binary file
Format	an..256	
Status	O	
Size		
WCO Id/Name	M013	
WCO Desc		A measure of the size of this binary file
Format	n..16,6	
Status	O	
Type		
WCO Id/Name	M014	
WCO Desc		The code specifying the type of binary file, such as photo, spreadsheet
Format	an..6	
Status	O	
Hash code		
WCO Id/Name	M015	
WCO Desc		Hash code of the linked document
Format	an..256	
Status	O	
Hash code algorithm id		
WCO Id/Name	M016	
WCO Desc		Code indicating the algorithm used to calculate the hash code (e.g. MD5, ..)
Format	an..6	
Status	O	
CONSIGNMENTITEM		Occurrence 1 .. unbounded
WCO Id/Name	29A	
WCO Desc		Details of an item in a consignment
Status	R	
Sequence number		
WCO Id/Name	006	
WCO Desc		Number indicating the position in a sequence
Format	n..5	
Status	R	
ADDITIONALINFORMATION		Occurrence 0 .. unbounded
WCO Id/Name	03A	
WCO Desc		Special request to government from declarant to take or not to take action
Status	O	
Remarks		
WCO Id/Name	105	
WCO Desc		Free text field available to the message sender for information
Format	an..512	
Status	R	
GOODS		Occurrence 1 .. 1
WCO Id/Name	23A	
WCO Desc		Details about the properties of the goods
Status	R	

Description		
WCO Id/Name	138	
WCO Desc		Plain language description of the cargo of a means of transport, in general terms only
Format	an..256	
SAFE information	Yes	
Status	D	
Condition	C004	
CLASSIFICATION		Occurrence 0 .. unbounded
WCO Id/Name	21A	
WCO Desc		Details about the non-commercial categorization of a commodity by a standard-setting organization
Status	O	
Code		
WCO Id/Name	145	
WCO Desc		The non-commercial categorization of a commodity by a standard-setting organization
Format	an..18	
Status	R	
Type		
WCO Id/Name	337	
WCO Desc		A qualifier to describe the commodity classification, e.g. Harmonized Tariff Schedule (HTS), Export Control Classification Code (ECCC), UNGD Code list, International Code of Zoological Nomenclature (ICZN)
Format	an..3	
Restricted code(s)	HS	Harmonised system
Remark		Add code UN Dangerous Goods to code list 7143
Status	R	
CONSIGNEE		Occurrence 0 .. 1
WCO Id/Name	27A	
WCO Desc		Name and address details of the party to which goods are consigned
Status	O	
SAFE information	Yes	
Name		
Format	an..70	
WCO Id/Name	R014	
WCO Desc		Name [and address] of party to which goods are consigned
Status	D	
Condition	C001	
Code		
Format	an..17	
WCO Id/Name	R015	
WCO Desc		Identifier of party to which goods are consigned
Remark		Code list to be defined
Status	D	
Condition	C001	
ADDRESS		Occurrence 0 .. 1
WCO Id/Name	04A	
WCO Desc		Details relating to an address
Status	D	
Condition	C001	
City name		
WCO Id/Name	241	
WCO Desc		Name of a city
Format	an..35	
Status	R	
Country, coded		
WCO Id/Name	242	
WCO Desc		Identification of the name of the country or other geographical entity as specified in ISO 3166 and UN/ECE Rec 3
Format	a2	

Status	R	
Street and number/P.O. Box		
WCO Id/Name	239	
WCO Desc		Specification of the postal delivery point such as street and number or post office box
Format	an..70	
Status	R	
Postcode identification		
WCO Id/Name	245	
WCO Desc		Code specifying a postal zone or address
Format	an..9	
Status	R	
CONSIGNOR		Occurrence 0 .. 1
WCO Id/Name	30A	
WCO Desc		Name and address details of the party which, by contract with a carrier, consigns or sends goods with the carrier, or has them conveyed by him
SAFE information	Yes	
Status	O	
Name		
Format	an..70	
WCO Id/Name	R020	
WCO Desc		Name of the party consigning goods as stipulated in the transport contract by the party ordering transport
Status	D	
Condition	C001	
Code		
Format	an..17	
WCO Id/Name	R021	
WCO Desc		To identify the party consigning goods as stipulated in the transport contract by the party ordering transport
Remark		Code list to be defined
Status	D	
Condition	C001	
ADDRESS		Occurrence 0 .. 1
WCO Id/Name	04A	
WCO Desc		Details relating to an address
Status	D	
Condition	C001	
City name		
WCO Id/Name	241	
WCO Desc		Name of a city
Format	an..35	
Status	R	
Country, coded		
WCO Id/Name	242	
WCO Desc		Identification of the name of the country or other geographical entity as specified in ISO 3166 and UN/ECE Rec 3
Format	a2	
Status	R	
Street and number/P.O. Box		
WCO Id/Name	239	
WCO Desc		Specification of the postal delivery point such as street and number or post office box
Format	an..70	
Status	R	
Postcode identification		
WCO Id/Name	245	
WCO Desc		Code specifying a postal zone or address
Format	an..9	
Status	R	

DELIVERYDESTINATION		Occurrence 0 .. 1
WCO Id/Name	44A	
WCO Desc		The party to which goods are to be delivered
SAFE information	Yes	
Status	O	
Name		
Format	an..70	
WCO Id/Name	R027	
WCO Desc		Name and address of the party to which goods are to be delivered. Address, region and/or country as required by national legislation or according to national requirements
Status	R	
ADDRESS		Occurrence 1 .. 1
WCO Id/Name	04A	
WCO Desc		Details relating to an address
Status	R	
City name		
WCO Id/Name	241	
WCO Desc		Name of a city
Format	an..35	
Status	R	
Country, coded		
WCO Id/Name	242	
WCO Desc		Identification of the name of the country or other geographical entity as specified in ISO 3166 and UN/ECE Rec 3
Format	a2	
Status	R	
Street and number/P.O. Box		
WCO Id/Name	239	
WCO Desc		Specification of the postal delivery point such as street and number or post office box
Format	an..70	
Status	R	
Postcode identification		
WCO Id/Name	245	
WCO Desc		Code specifying a postal zone or address
Format	an..9	
Status	R	
GOODSMEASURE		Occurrence 1 .. 1
WCO Id/Name	65A	
WCO Desc		Details about the goods weight, quantities, and amounts
Status	R	
Gross weight		
WCO Id/Name	126	
WCO Desc		Weight of line item including packaging but excluding the transport equipment
Format	n..16,6	
Status	R	
PACKAGING		Occurrence 1 .. 1
WCO Id/Name	93A	
WCO Desc		Details related to packaging
Status	R	
Marks and numbers		
WCO Id/Name	142	
WCO Desc		Free form description of the marks and numbers on a transport unit or package
Format	an..512	
Status	O	
Number of packages		
WCO Id/Name	144	
WCO Desc		Number of individual items packaged in such a way that they cannot be divided without first undoing the packing

Format	n..8	
SAFE information	Yes	
Status	D	
Condition	C002	
Type, coded		
WCO Id/Name	141	
WCO Desc		Code specifying the type of package of an item
Format	an..2	
SAFE information	Yes	
Status	R	
TRANSPORTEQUIPMENT		Occurrence 0 .. 1
WCO Id/Name	31B	
WCO Desc		Details of Transport equipment used for the consignment
ChangeLog	0.1	The attributes 'Seal number' and 'Size and type identification' moved to 'Consignment.TransportEquipment.Seals' and 'Consignment.TransportEquipment' class.
Status	D	
Condition	C003	
Identification		
WCO Id/Name	159	
WCO Desc		Marks (letters and/or numbers) which identify equipment e.g. unit load device
Format	an..17	
SAFE information	Yes	
ChangeLog	0.1	Also added to Consignment level.
Status	R	
UCR		Occurrence 0 .. 1
WCO Id/Name	35B	
WCO Desc		Unique Trader Reference such as UCR
SAFE information	Yes	
Status	O	
Identifier		
WCO Id/Name	016	
WCO Desc		Unique number assigned to goods being subject to cross border transactions
Format	an..35	
Status	O	
LOADINGLOCATION		Occurrence 0 .. 1
WCO Id/Name	83A	
WCO Desc		Place at which the goods (consignments) are loaded on to the active means of transport
SAFE information	Yes	
Status	O	
Name		
Format	an..256	
WCO Id/Name	L009	
WCO Desc		Name of a seaport, airport, freight terminal, rail station or other place at which goods are loaded onto the means of transport being used for their carriage
Status	O	
NOTIFYPARTY		Occurrence 0 .. 1
WCO Id/Name	89A	
WCO Desc		Details related to a party to be notified
Status	O	
Name		
Format	an..70	
WCO Id/Name	R045	
WCO Desc		Name [and address] of party to be notified
Status	D	
Condition	C001	
Code		
Format	an..17	
WCO Id/Name	R046	
WCO Desc		Identification of a party to be notified
Status	D	

Condition	C001		
ADDRESS			Occurrence 0 .. 1
WCO Id/Name	04A		
WCO Desc		Details relating to an address	
Status	D		
Condition	C001		
City name			
WCO Id/Name	241		
WCO Desc		Name of a city	
Format	an..35		
Status	R		
Country, coded			
WCO Id/Name	242		
WCO Desc		Identification of the name of the country or other geographical entity as specified in ISO 3166 and UN/ECE Rec 3	
Format	a2		
Status	R		
Street and number/P.O. Box			
WCO Id/Name	239		
WCO Desc		Specification of the postal delivery point such as street and number or post office box	
Format	an..70		
Status	R		
Postcode identification			
WCO Id/Name	245		
WCO Desc		Code specifying a postal zone or address	
Format	an..9		
Status	R		
CUSTOMSOFFICEOFDEPARTURE			Occurrence 1 .. 1
WCO Id/Name	25B		
WCO Desc		Details relating to the place at which the goods depart under customs control of a transit procedure	
Status	R		
Code			
Format	an..17		
WCO Id/Name	L087		
WCO Desc		Identification of the place at which the goods depart under Customs control of transit procedure	
Status	R		
CUSTOMSOFFICEOFDESTINATION			Occurrence 1 .. 1
WCO Id/Name	26B		
WCO Desc		Place at which the goods are destined under Customs control of transit procedure	
Status	R		
Code			
Format	an..17		
WCO Id/Name	L008		
WCO Desc		Identification of the place at which the goods are destined under Customs control of transit procedure	
Status	R		
TRANSPORTMEANS			Occurrence 1 .. unbounded
WCO Id/Name	29B		
WCO Desc		Details relating to a means of transport for transit	
Status	R		
Identification			
Format	an..25		
WCO Id/Name	T007		
WCO Desc		Name to identify the means of transport used for transit	
SAFE information	Yes		
Status	R		
Type, coded			

Format	an..4	
WCO Id/Name	T011	
WCO Desc		Means and mode of transport used for transit, coded
Status	R	
Nationality		
Format	a2	
WCO Id/Name	T015	
WCO Desc		Nationality of the active means of transport used for transit, coded
SAFE information	Yes	
Status	R	
Conveyance reference number		
WCO Id/Name	149	
WCO Desc		To identify a journey of a means of transport, for example voyage number, flight number, trip number
Format	an..17	
SAFE information	Yes	
Status	O	
COUNTRYOFROUTING		Occurrence 1 .. unbounded
WCO Id/Name	81A	
WCO Desc		Details of the itinerary of the means of transport
ChangeLog	0.1	New Rule R001
Status	R	
Rule	R001	
Sequence number		
WCO Id/Name	006	
WCO Desc		Number indicating the position in a sequence
Format	n..5	
Status	R	
ChangeLog	0.2	Added Sequence number to the Country of Routing class
ChangeLog	0.2	Not mapped to EDIFACT. Mapping to EDIFACT will be possible in the next version of the GOVCBR
Country, coded		
WCO Id/Name	064	
WCO Desc		Identification of a country through which goods or passengers are routed between the country of original departure and final destination
Format	a2	
SAFE information	Yes	
Status	R	
CERTIFICATEOFAPPROVAL		Occurrence 0 .. 1
WCO Id/Name	02A	
WCO Desc		Details related to additional documents supplied as part of a declaration or sought as part of a response
ChangeLog	0.1	Occurance changed from 0..Unbounded to 0..1
Status	D	
Condition	C005	
Number		
Format	an..35	
WCO Id/Name	D005	
WCO Desc		Identifier of a document providing additional information
Status	R	
Issuing date		
Format	an..35	
WCO Id/Name	D002	
WCO Desc		Date at which an additional document was issued and when appropriate, signed or otherwise authenticated
ChangeLog	0.3	Date format changed to an..35
ChangeLog	0.3	Changed the attribute name from 'Date' to 'Issuing date'.
Status	R	
Type, coded		
Format	an..3	
WCO Id/Name	D006	
WCO Desc		Code specifying the name of an additional document

Remark		Pending addition of a code, for TIR certificate of approval, against Edifact 1001 code list.
Status	R	
BINARYFILE		Occurrence 0 .. 1
WCO Id/Name	72B	
WCO Desc		A computer file or program stored in a binary format
Status	O	
Identification		
WCO Id/Name	M001	
WCO Desc		A unique identifier for this binary file
Format	an..256	
Status	R	
Title		
WCO Id/Name	M002	
WCO Desc		A title, expressed as text, for this binary file
Format	an..256	
Status	R	
Author name		
WCO Id/Name	M003	
WCO Desc		An author name, expressed as text, of this binary file
Format	an..70	
Status	O	
Version		
WCO Id/Name	M004	
WCO Desc		A unique version identifier for this binary file
Format	an..17	
Status	O	
File name		
WCO Id/Name	M005	
WCO Desc		A file name, expressed as text, of this binary file
Format	an..256	
Status	O	
URI		
WCO Id/Name	M006	
WCO Desc		A unique Uniform Resource Identifier (URI) for this binary file
Format	an..2048	
Status	O	
MIME		
WCO Id/Name	M007	
WCO Desc		A code specifying the Multipurpose Internet Mail Extensions (MIME) type for this binary file
Format	an..70	
Status	O	
Encoding		
WCO Id/Name	M008	
WCO Desc		A code specifying the encoding of this binary file
Format	an..17	
Status	O	
Character set		
WCO Id/Name	M009	
WCO Desc		A code specifying the character set for this binary file
Format	n..17	
Status	O	
Include binary object		
WCO Id/Name	M010	
WCO Desc		An included binary object for this binary file
Format	N/A	
Remark		M010, Binary File Included Binary Object: To be used instead of D030 (Binary Image). D030 is marked for deletion in version 3.4!
Status	O	

Access			
WCO Id/Name	M011		
WCO Desc		Access information, expressed as text, for this binary file such as security and download parameters	
Format	an..256		
Status	O		
Description			
WCO Id/Name	M012		
WCO Desc		A textual description of this binary file	
Format	an..256		
Status	O		
Size			
WCO Id/Name	M013		
WCO Desc		A measure of the size of this binary file	
Format	n..16,6		
Status	O		
Type			
WCO Id/Name	M014		
WCO Desc		The code specifying the type of binary file, such as photo, spreadsheet	
Format	an..6		
Status	O		
Hash code			
WCO Id/Name	M015		
WCO Desc		Hash code of the linked document	
Format	an..256		
Status	O		
Hash code algorithm id			
WCO Id/Name	M016		
WCO Desc		Code indicating the algorithm used to calculate the hash code (e.g. MD5, ..)	
Format	an..6		
Status	O		
TRANSPORTEQUIPMENT			Occurrence 0 .. unbounded
WCO Id/Name	31B		
WCO Desc		Details of Transport equipment used for the consignment	
ChangeLog	0.1	Added new Class "TransportEquipment"	
Status	D		
Condition	C003		
Sequence number			
WCO Id/Name	006		
WCO Desc		Number indicating the position in a sequence	
Format	n..5		
ChangeLog	0.1	Added new data element	
Status	R		
Size and type identification			
WCO Id/Name	152		
WCO Desc		Code specifying the characteristics, i.e. size and type of a piece of transport equipment	
Format	an..4		
SAFE information	Yes		
Status	R		
ChangeLog	0.1	Attribute moved from ConsignmentItem.TransportEquipment class.	
Identification			
WCO Id/Name	159		
WCO Desc		Marks (letters and/or numbers) which identify equipment e.g. unit load device	
Format	an..17		
SAFE information	Yes		
Status	R		
ChangeLog	0.1	Attribute also added to Consignment level	

SEAL		Occurrence 0 .. unbounded
WCO Id/Name	44B	
WCO Desc		A device used to secure an object and protect from unauthorized entry or tampering such as a seal affixed to a piece of transport equipment
Status	O	
ChangeLog	0.1	Added new Seal class
Sequence number		
WCO Id/Name	006	
WCO Desc		Number indicating the position in a sequence
Format	n..5	
Rule	R003	
Rule	R004	
Status	R	
ChangeLog	0.1	Not mapped to EDIFACT. Mapping to EDIFACT will be possible in the next version of the GOVCBR
Seal number		
WCO Id/Name	165	
WCO Desc		The identification number of a seal affixed to a piece of transport equipment
Format	an..35	
SAFE information	Yes	
Rule	R005	
Status	R	
Seal type code		
WCO Id/Name	407	
WCO Desc		The code specifying the type of seal applied on a unit of transport equipment
Format	an..3	
Status	O	
GUARANTEE		Occurrence 0 .. unbounded
WCO Id/Name	90A	
WCO Desc		Details regarding undertaking given in cash, bond or as a written guarantee to ensure that an obligation will be fulfilled, e.g. under a transit procedure
ChangeLog	0.1	Cardinality between Guarantee and Declaration changed from 1 .. 1 to 1 .. unbounded. To increase flexibility
ChangeLog	0.1	Removed attribute "Validity".
Status	D	
Condition	C008	
ChangeLog	0.3	Status changed from Required (R) to Conditional (D). Added Condition C008
Reference		
WCO Id/Name	100	
WCO Desc		A reference number to identify the undertaking given as a written guarantee in cash, bond, or by other such means in order to ensure that an obligation will be fulfilled
Format	an..35	
Status	R	
HOLDER		Occurrence 0 .. 1
WCO Id/Name	28B	
WCO Desc		Details relating to a party accepting liability for goods held or moving under a Customs authorization and - when applicable - a guarantee
Status	D	
Condition	C008	
ChangeLog	0.3	Status changed from Required (R) to Conditional (D). Added Condition C008
Name		
Format	an..70	
WCO Id/Name	R001	
WCO Desc		Name [and address] of party accepting liability for goods held or moving under a Customs authorization and - when applicable - a guarantee
Status	O	
Code		
Format	an..17	

WCO Id/Name	R002	
WCO Desc		Identifier of party accepting liability for goods held or moving under a Customs authorization and - when applicable - a guarantee
Status	R	
ADDRESS		Occurrence 0 .. 1
WCO Id/Name	04A	
WCO Desc		Details relating to an address
SAFE information	Yes	
Status	O	
City name		
WCO Id/Name	241	
WCO Desc		Name of a city
Format	an..35	
Status	R	
Country, coded		
WCO Id/Name	242	
WCO Desc		Identification of the name of the country or other geographical entity as specified in ISO 3166 and UN/ECE Rec 3
Format	a2	
Status	R	
Street and number/P.O. Box		
WCO Id/Name	239	
WCO Desc		Specification of the postal delivery point such as street and number or post office box
Format	an..70	
Status	R	
Postcode identification		
WCO Id/Name	245	
WCO Desc		Code specifying a postal zone or address
Format	an..9	
Status	R	

j. E10 – Результаты предварительной информации о грузе

MESSAGE		
WCO Id/Name	07B	
WCO Desc		Details of the response message
ChangeLog	0.1	Removed 'Sender identification' from the Data model. Is technical attribute.
Message function, coded		
Format	n..2	
WCO Id/Name	017	
WCO Desc		Code indicating the function of a document
Code list	CL16	Message function code
Restricted code(s)	27	Not accepted
Restricted code(s)	44	Accepted without reserves
Status	R	
ChangeLog	0.2	Attribute moved from the AdvancedCargoInformation class
Functional Reference		
Format	an..35	
WCO Id/Name	D026	
WCO Desc		Reference number identifying a specific information exchange
Remark		REFERENCE TO THE PREVIOUS MESSAGE
Status	R	
Message reference number		
Format	an..35	
WCO Id/Name	D014	
WCO Desc		Reference number identifying a specific document
Status	R	
ChangeLog	0.2	Format changed from an..14 to an..35
Type, coded		
Format	an..3	

WCO Id/Name	D013		
WCO Desc		Code specifying the name of a document	
Code list	CL26	Message type	
Status	R		
Restricted code(s)	E10	Advanced cargo information results	
ChangeLog	0.1	CL06 (Document name code) replaced by CL26 (Message types)	
ChangeLog	0.2	Name of CL26 changed from 'Message sub types' to 'Message types'	
ChangeLog		Attribute moved from the AdvancedCargoInformation class	
ERROR		Occurrence 0 .. unbounded	
WCO Id/Name	53A		
WCO Desc		Details to identify data validation errors	
ChangeLog	0.1	Changed cardinality from 0..1 to 0..unbounded	
Status	D		
Condition	C006		
<i>Error, coded</i>			
WCO Id/Name	377		
WCO Desc		Code specifying a data validation error	
Format	an..8		
Code list	CL99	Error code	
Status	R		
POINTER		Occurrence 1 .. unbounded	
WCO Id/Name	97A		
WCO Desc		Details to refer to a functional attribute within a declaration	
Status	R		
<i>Sequence number</i>			
WCO Id/Name	006		
WCO Desc		Number indicating the position in a sequence	
Format	n..5		
Status	R		
<i>Document/message section, coded</i>			
WCO Id/Name	375		
WCO Desc		Code specifying a section of a document/message	
Format	an..3		
Code list	CL18	Message section code (codes to be defined)	
Status	R		
<i>Tag identifier</i>			
WCO Id/Name	381		
WCO Desc		Data element tag identifier	
Format	an..4		
Code list	CL19	Pointer code (codes to be defined)	
Status	R		
ADVANCEDCARGOINFORMATION		Occurrence 1 .. 1	
WCO Id/Name	42A		
WCO Desc		Any statement or action, in any form prescribed or accepted by the Governmental Agency, giving information or particulars required by the Governmental Agency	
Status	R		
<i>Acceptance date</i>			
Format	an..35		
WCO Id/Name	023		
WCO Desc		Date on which a document has been or will be accepted in accordance with Governmental legislation	
ChangeLog	0.3	Date format changed to an..35	
Status	D		
Condition	C007		
<i>Message reference number</i>			
Format	an..35		
WCO Id/Name	D014		
WCO Desc		Reference number identifying a specific document	
Remark		Document reference number, assigned by the Government	

Status	R	
ChangeLog	0.2	Format changed from an..14 to an..35
Rejection date		
Format	an..35	
WCO Id/Name	374	
WCO Desc		Date and time when the document/message was rejected
ChangeLog	0.3	Date format changed to an..35
Status	D	
Condition	C007	

3.2.5.3.2 Внутренние сообщения

a. I1 – Принятие гарантии

MESSAGE		
WCO Id/Name	75B	
WCO Desc		Exchange of information between Governmental organizations
ChangeLog	0.1	Removed 'Sender identification' from the Data model. Is technical attribute.
Message function, coded		
Format	n..2	
WCO Id/Name	017	
WCO Desc		Code indicating the function of a document
Code list	CL16	Message function code
Status	R	
Restricted code(s)	9	Original
Message reference number		
Format	an..35	
WCO Id/Name	D014	
WCO Desc		Reference number identifying a specific document
ChangeLog	0.2	Format changed from an..14 to an..35
Status	R	
Type, coded		
Format	an..3	
WCO Id/Name	D013	
WCO Desc		Code specifying the name of a document
Code list	CL26	Message type
ChangeLog	0.1	CL06 (Document name code) replaced by CL26 (Message types) Name of CL26 changed from 'Message sub types' to 'Message types'
Status	R	
Restricted code(s)	I1	Accept guarantee
GUARANTEE		Occurrence 1 .. 1
WCO Id/Name	90A	
WCO Desc		Details regarding undertaking given in cash, bond or as a written guarantee to ensure that an obligation will be fulfilled, e.g. under a transit procedure
ChangeLog	0.2	Entity "StartOffice" removed
Status	R	
Acceptance date		
Format	an..35	
WCO Id/Name	023	
WCO Desc		Date on which a document has been or will be accepted in accordance with Governmental legislation
ChangeLog	0.3	Date format changed to an..35
Status	R	
Reference		
WCO Id/Name	100	
WCO Desc		A reference number to identify the undertaking given as a written guarantee in cash, bond, or by other such means in order to ensure that an obligation will be fulfilled
Format	an..35	
Status	R	

Guarantee type		
WCO Id/Name	101	
WCO Desc		A code identifying the type of undertaking given as a written guarantee, in cash, bond, or by other such means in order to ensure that an obligation will be fulfilled
Format	an..3	
Code list	CL12	Guarantee type code
Status	R	
GUARANTEECHAIN		Occurrence 1 .. 1
WCO Id/Name	19B	
WCO Desc		Details related to a natural or legal person who accepts responsibility in due legal form for the financial consequences of non-fulfilment of another's obligations to the Customs (CCC)
Status	R	
Code		
Format	an..17	
WCO Id/Name	R055	
WCO Desc		The party who agrees to be responsible for the debt or obligation of another
Status	R	
HOLDER		Occurrence 1 .. 1
WCO Id/Name	28B	
WCO Desc		Details relating to a party accepting liability for goods held or moving under a Customs authorization and - when applicable - a guarantee
Status	R	
Code		
Format	an..17	
WCO Id/Name	R002	
WCO Desc		Identifier of party accepting liability for goods held or moving under a Customs authorization and - when applicable - a guarantee
Code list	CL15	International TIR database
Status	R	

b. I2 – Результаты принятия

MESSAGE		
WCO Id/Name	75B	
WCO Desc		Exchange of information between Governmental organizations
ChangeLog	0.1	Removed 'Sender identification' from the Data model. Is technical attribute.
Message function, coded		
Format	n..2	
WCO Id/Name	017	
WCO Desc		Code indicating the function of a document
Code list	CL16	Message function code
Status	R	
Restricted code(s)	27	Not accepted
Restricted code(s)	44	Accepted without reserves
Functional reference		
Format	an..35	
WCO Id/Name	D026	
WCO Desc		Reference number identifying a specific information exchange
ChangeLog	0.2	New attribute
Remark		REFERENCE TO THE PREVIOUS MESSAGE
Message reference number		
Format	an..35	
WCO Id/Name	D014	
WCO Desc		Reference number identifying a specific document
ChangeLog	0.2	Format changed from an..14 to an..35
Status	R	
Type, coded		
Format	an..3	

WCO Id/Name	D013	
WCO Desc		Code specifying the name of a document
Code list	CL26	Message type
ChangeLog	0.1	CL06 (Document name code) replaced by CL26 (Message types) Name of CL26 changed from 'Message sub types' to 'Message types'
Status	R	
Restricted code(s)	I2	Acceptance results
ERROR		Occurrence 0 .. unbounded
WCO Id/Name	53A	
WCO Desc		Details to identify data validation errors
ChangeLog	0.1	Changed cardinality from 0..1 to 0..unbounded
Status	D	
Condition	C006	
<i>Error, coded</i>		
WCO Id/Name	377	
WCO Desc		Code specifying a data validation error
Format	an..8	
Code list	CL99	Error code
POINTER		Occurrence 1 .. unbounded
WCO Id/Name	97A	
WCO Desc		Details to refer to a functional attribute within a declaration
Status	R	
<i>Sequence number</i>		
WCO Id/Name	006	
WCO Desc		Number indicating the position in a sequence
Format	n..5	
Status	R	
<i>Document/message section, coded</i>		
WCO Id/Name	375	
WCO Desc		Code specifying a section of a document/message
Format	an..3	
Code list	CL18	Message section code (codes to be defined)
Status	R	
<i>Tag identifier</i>		
WCO Id/Name	381	
WCO Desc		Data element tag identifier
Format	an..4	
Code list	CL19	Pointer code (codes to be defined)
Status	R	
GUARANTEE		Occurrence 1 .. 1
WCO Id/Name	90A	
WCO Desc		Details regarding undertaking given in cash, bond or as a written guarantee to ensure that an obligation will be fulfilled, e.g. under a transit procedure
Status	R	
<i>Reference</i>		
WCO Id/Name	100	
WCO Desc		A reference number to identify the undertaking given as a written guarantee in cash, bond, or by other such means in order to ensure that an obligation will be fulfilled
Format	an..35	
Status	R	
MESSAGE		
WCO Id/Name	75B	
WCO Desc		Exchange of information between Governmental organizations
ChangeLog	0.1	Removed 'Sender identification' from the Data model. Is technical attribute.
<i>Message function, coded</i>		
Format	n..2	

c. I3 – Получение информации о держателе

WCO Id/Name	017	
WCO Desc		Code indicating the function of a document
Code list	CL16	Message function code
Status	R	
Restricted code(s)	9	Original
Message reference number		
Format	an..35	
WCO Id/Name	D014	
WCO Desc		Reference number identifying a specific document
ChangeLog	0.2	Format changed from an..14 to an..35
Status	R	
Type, coded		
Format	an..3	
WCO Id/Name	D013	
WCO Desc		Code specifying the name of a document
Code list	CL26	Message type
ChangeLog	0.1	CL06 (Document name code) replaced by CL26 (Message types) Name of CL26 changed from 'Message sub types' to 'Message types'
Status	R	
Restricted code(s)	I3	Get holder information
HOLDER		Occurrence 1 .. 1
WCO Id/Name	28B	
WCO Desc		Details relating to a party accepting liability for goods held or moving under a Customs authorization and - when applicable - a guarantee
Status	R	
Code		
Format	an..17	
WCO Id/Name	R002	
WCO Desc		Identifier of party accepting liability for goods held or moving under a Customs authorization and - when applicable - a guarantee
Code list	CL15	International TIR database
Status	R	

d. I4 – Информация о держателе

MESSAGE		
WCO Id/Name	75B	
WCO Desc		Exchange of information between Governmental organizations
ChangeLog	0.1	Removed 'Sender identification' from the Data model. Is technical attribute.
Message function, coded		
Format	n..2	
WCO Id/Name	017	
WCO Desc		Code indicating the function of a document
Code list	CL16	Message function code
Status	R	
Restricted code(s)	10	Not found
Restricted code(s)	11	Response
Functional reference		
Format	an..35	
WCO Id/Name	D026	
WCO Desc		Reference number identifying a specific information exchange
Remark		REFERENCE TO THE PREVIOUS MESSAGE
Status	R	
Message reference number		
Format	an..35	
WCO Id/Name	D014	
WCO Desc		Reference number identifying a specific document
ChangeLog	0.2	Format changed from an..14 to an..35
Status	R	
Type, coded		
Format	an..3	

WCO Id/Name	D013	
WCO Desc		Code specifying the name of a document
Code list	CL26	Message type
ChangeLog	0.1	CL06 (Document name code) replaced by CL26 (Message types) Name of CL26 changed from 'Message sub types' to 'Message types'
Status	R	
Restricted code(s)	I4	Holder information
ERROR		Occurrence 0 .. unbounded
WCO Id/Name	53A	
WCO Desc		Details to identify data validation errors
ChangeLog	0.1	Changed cardinality from 0..1 to 0..unbounded
Status	D	
Condition	C006	
<i>Error, coded</i>		
WCO Id/Name	377	
WCO Desc		Code specifying a data validation error
Format	an..8	
Code list	CL99	Error code
Status	R	
POINTER		Occurrence 1 .. unbounded
WCO Id/Name	97A	
WCO Desc		Details to refer to a functional attribute within a declaration
Status	R	
<i>Sequence number</i>		
WCO Id/Name	006	
WCO Desc		Number indicating the position in a sequence
Format	n..5	
Status	R	
<i>Document/message section, coded</i>		
WCO Id/Name	375	
WCO Desc		Code specifying a section of a document/message
Format	an..3	
Code list	CL18	Message section code (codes to be defined)
Status	R	
<i>Tag identifier</i>		
WCO Id/Name	381	
WCO Desc		Data element tag identifier
Format	an..4	
Code list	CL19	Pointer code (codes to be defined)
Status	R	
HOLDER		Occurrence 1 .. 1
WCO Id/Name	28B	
WCO Desc		Details relating to a party accepting liability for goods held or moving under a Customs authorization and - when applicable - a guarantee
Status	R	
<i>Name</i>		
Format	an..70	
WCO Id/Name	R001	
WCO Desc		Name [and address] of party accepting liability for goods held or moving under a Customs authorization and - when applicable - a guarantee
Status	R	
<i>Code</i>		
Format	an..17	
WCO Id/Name	R002	
WCO Desc		Identifier of party accepting liability for goods held or moving under a Customs authorization and - when applicable - a guarantee
Code list	CL15	International TIR database
Status	R	
ADDRESS		Occurrence 1 .. 1
WCO Id/Name	04A	
WCO Desc		Details relating to an address

Status	R	
City name		
WCO Id/Name	241	
WCO Desc		Name of a city
Format	an..35	
Status	R	
Country, coded		
WCO Id/Name	242	
WCO Desc		Identification of the name of the country or other geographical entity as specified in ISO 3166 and UN/ECE Rec 3
Format	a2	
Code list	CL04	Country name code
Status	R	
Street and number/P.O. Box		
WCO Id/Name	239	
WCO Desc		Specification of the postal delivery point such as street and number or post office box
Format	an..70	
Status	R	
Postcode identification		
WCO Id/Name	245	
WCO Desc		Code specifying a postal zone or address
Format	an..9	
Status	R	
AUTHORIZATION		Occurrence 1 .. 1
WCO Id/Name	88B	
WCO Desc		Details related to authorization certificates
Status	R	
Current status		
Format	an..3	
WCO Id/Name	445	
WCO Desc		Code indicating the status of an authorization certificate
Code list	CL23	Holder status
Status	R	
ACTIVewithDRAWAL		Occurrence 0 .. 1
WCO Id/Name	90B	
WCO Desc		Details related to the withdrawal of an authorization
Status	O	
Start date		
WCO Id/Name	276	
WCO Desc		The effective date of the document (e.g. license, visa, permit, certificate)
Format	an..35	
ChangeLog	0.2	Format changed from n8 to an..17
eTIR Extension		Format will be changed in WCO DM version 3.4 from n8 to an..17
ChangeLog	0.3	Date format changed to an..35
ChangeLog	0.3	Changed the attribute name from 'Start' to 'Start date'.
Status	R	
End date		
WCO Id/Name	275	
WCO Desc		The expiry date of the document (e.g. license, visa, permit, certificate)
Format	an..35	
ChangeLog	0.2	Format changed from n8 to an..17
eTIR Extension		Format will be changed in WCO DM version 3.4 from n8 to an..17
ChangeLog	0.3	Date format changed to an..35
ChangeLog	0.3	Changed the attribute name from 'End' to 'End date'.
Status	O	
ACTIVEEXCLUSION		Occurrence 0 .. unbounded
WCO Id/Name	89B	
WCO Desc		Details related to an exclusion
Status	O	
Start date		

WCO Id/Name	276	
WCO Desc		The effective date of the document (e.g. license, visa, permit, certificate)
Format	an..35	
ChangeLog	0.2	Format changed from n8 to an..17
eTIR Extension		Format will be changed in WCO DM version 3.4 from n8 to an..17
ChangeLog	0.3	Date format changed to an..35
ChangeLog	0.3	Changed the attribute name from 'Start' to 'Start date'.
Status	R	
End date		
WCO Id/Name	275	
WCO Desc		The expiry date of the document (e.g. license, visa, permit, certificate)
Format	an..35	
ChangeLog	0.2	Format changed from n8 to an..17
eTIR Extension		Format will be changed in WCO DM version 3.4 from n8 to an..17
ChangeLog	0.3	Date format changed to an..35
ChangeLog	0.3	Changed the attribute name from 'End' to 'End date'.
Status	O	
Country, coded		
WCO Id/Name	447	
WCO Desc		To identify the country of exclusion
Format	a2	
Code list	CL04	Country name code
Status	R	

e. I5 – Запрос в отношении гарантии

MESSAGE		
WCO Id/Name	75B	
WCO Desc		Exchange of information between Governmental organizations
ChangeLog	0.1	Removed 'Sender identification' from the Data model. Is technical attribute.
Message function, coded		
Format	n..2	
WCO Id/Name	017	
WCO Desc		Code indicating the function of a document
Code list	CL16	Message function code
Status	R	
Restricted code(s)	9	Original
Message reference number		
Format	an..35	
WCO Id/Name	D014	
WCO Desc		Reference number identifying a specific document
ChangeLog	0.2	Format changed from an..14 to an..35
Status	R	
Type, coded		
Format	an..3	
WCO Id/Name	D013	
WCO Desc		Code specifying the name of a document
Code list	CL26	Message type
ChangeLog	0.1	CL06 (Document name code) replaced by CL26 (Message types) Name of CL26 changed from 'Message sub types' to 'Message types'
Restricted code(s)	I5	Query guarantee
Status	R	
Reply type, coded		
Format	an..3	
WCO Id/Name	D040	
WCO Desc		Code specifying the type of reply required or transmitted
Code list	CL09	Reply type
ChangeLog	0.3	Renamed the code list from 'Message sub type' to 'Reply type'
ChangeLog	0.3	Renamed element name 'Sub type, coded' to 'Reply type, coded'
ChangeLog	0.1	Replaces 'GUARANTEE.Query type'
Status	R	

GUARANTEE		Occurrence 1 .. 1
WCO Id/Name	90A	Details regarding undertaking given in cash, bond or as a written guarantee to ensure that an obligation will be fulfilled, e.g. under a transit procedure
WCO Desc		
ChangeLog	0.1	Attribute "Query type" removed and replaced by ""MESSAGE.Sub type, coded""
Status	R	
Reference		
WCO Id/Name	100	A reference number to identify the undertaking given as a written guarantee in cash, bond, or by other such means in order to ensure that an obligation will be fulfilled
WCO Desc		
Format	an..35	
Status	R	

f. I6 – Результаты запроса

MESSAGE		
WCO Id/Name	75B	Exchange of information between Governmental organizations
WCO Desc		
ChangeLog	0.1	Removed 'Sender identification' from the Data model. Is technical attribute.
Message function, coded		
Format	n..2	
WCO Id/Name	017	Code indicating the function of a document
WCO Desc		
Code list	CL16	Message function code
Status	R	
Restricted code(s)	10	Not found
Restricted code(s)	11	Response
Functional reference		
Format	an..35	
WCO Id/Name	D026	Reference number identifying a specific information exchange
WCO Desc		
Remark		REFERENCE TO THE PREVIOUS MESSAGE
Status	R	
Message reference number		
Format	an..35	
WCO Id/Name	D014	Reference number identifying a specific document
WCO Desc		
ChangeLog	0.2	Format changed from an..14 to an..35
Status	R	
Type, coded		
Format	an..3	
WCO Id/Name	D013	Code specifying the name of a document
WCO Desc		
Code list	CL26	Message type
ChangeLog	0.1	CL06 (Document name code) replaced by CL26 (Message types)
		Name of CL26 changed from 'Message sub types' to 'Message types'
Status	R	
Restricted code(s)	I6	Query results
ERROR		Occurrence 0 .. unbounded
WCO Id/Name	53A	Details to identify data validation errors
WCO Desc		
ChangeLog	0.1	Changed cardinality from 0..1 to 0..unbounded
Status	D	
Condition	C006	
Error, coded		
WCO Id/Name	377	Code specifying a data validation error
WCO Desc		
Format	an..8	
Code list	CL99	Error code
Status	R	

POINTER		Occurrence 1 .. unbounded
WCO Id/Name	97A	
WCO Desc		Details to refer to a functional attribute within a declaration
Sequence number		
WCO Id/Name	006	
WCO Desc		Number indicating the position in a sequence
Format	n..5	
Status	R	
Document/message section, coded		
WCO Id/Name	375	
WCO Desc		Code specifying a section of a document/message
Format	an..3	
Code list	CL18	Message section code (codes to be defined)
Status	R	
Tag identifier		
WCO Id/Name	381	
WCO Desc		Data element tag identifier
Format	an..4	
Code list	CL19	Pointer code (codes to be defined)
Status	R	
GUARANTEE		Occurrence 1 .. 1
WCO Id/Name	90A	
WCO Desc		Details regarding undertaking given in cash, bond or as a written guarantee to ensure that an obligation will be fulfilled, e.g. under a transit procedure
Status	R	
Acceptance date		
Format	an..35	
WCO Id/Name	023	
WCO Desc		Date on which a document has been or will be accepted in accordance with Governmental legislation
ChangeLog	0.2	New attribute
Status	O	
Cancellation date		
Format	an..35	
WCO Id/Name	373	
WCO Desc		Date and time when the document/message was cancelled
ChangeLog	0.2	New attribute
Status	O	
Validity		
Format	an..35	
WCO Id/Name	275	
WCO Desc		The expiry date of the document (e.g. license, visa, permit, certificate)
ChangeLog	0.2	Format changed from n8 to an..17
ChangeLog	0.3	Date format changed to an..35
Status	R	
Issuing date		
Format	an..35	
WCO Id/Name	D011	
WCO Desc		Date at which a document was issued and when appropriate, signed or otherwise authenticated
ChangeLog	0.2	New attribute
Status	R	
Guarantee status		
Format	an..3	
WCO Id/Name	019	
WCO Desc		Code specifying the status of a document
Code list	CL22	Guarantee status
ChangeLog	0.2	New attribute
Status	R	

Reference		
WCO Id/Name	100	
WCO Desc		A reference number to identify the undertaking given as a written guarantee in cash, bond, or by other such means in order to ensure that an obligation will be fulfilled
Format	an..35	
Status	R	
Guarantee type		
WCO Id/Name	101	
WCO Desc		A code identifying the type of undertaking given as a written guarantee, in cash, bond, or by other such means in order to ensure that an obligation will be fulfilled
Format	an..3	
Code list	CL12	Guarantee type code
Status	R	
ADVANCEDCARGOINFORMATION		Occurrence 0 .. unbounded
WCO Id/Name	42A	
WCO Desc		Any statement or action, in any form prescribed or accepted by the Governmental Agency, giving information or particulars required by the Governmental Agency
Status	O	
Reference		
Format	an..35	
WCO Id/Name	D014	
WCO Desc		Reference number identifying a specific document
Remark		Document reference number, assigned by the Government
Status	R	
Issuing date		
Format	an..35	
WCO Id/Name	D011	
WCO Desc		Date at which a document was issued and when appropriate, signed or otherwise authenticated
ChangeLog	0.3	Date format changed to an..35
ChangeLog	0.3	Changed the attribute name from 'Date' to 'Issuing date'.
Status	R	
Total gross weight		
WCO Id/Name	131	
WCO Desc		Weight (mass) of goods including packaging but excluding the carrier's equipment for a document
Format	n..16,6	
SAFE information	Yes	
Status	R	
ADDITIONALINFORMATION		Occurrence 0 .. 1
WCO Id/Name	03A	
WCO Desc		Special request to government from declarant to take or not to take action
Status	D	
Condition	C008	
ChangeLog	0.3	Status changed from Required (R) to Conditional (D). Added Condition C008
Remarks		
WCO Id/Name	105	
WCO Desc		Free text field available to the message sender for information
Format	an..512	
Status	R	
Heavy and bulky goods indicator		
WCO Id/Name	226	
WCO Desc		Coded form of an additional statement
Format	an..17	
Code list	CL14	Indicator
Status	R	

AGENT		Occurrence 0 .. 1
WCO Id/Name	05A	
WCO Desc		Person authorised to act on behalf of another party
Status	O	
SAFE information	Yes	
Name		
Format	an..70	
WCO Id/Name	R003	
WCO Desc		Name and address of a party authorised to act on behalf of another party
ChangeLog	0.3	Added 'Name' to the Agent class
Status	D	
Condition	C001	
Code		
Format	an..17	
WCO Id/Name	R004	
WCO Desc		Identification of a party authorised to act on behalf of another party
Status	D	
Condition	C001	
ChangeLog	0.3	Status changed from Required (R) to Dependent (C) New Condition C001
Status	R	
Role, coded		
Format	an..3	
WCO Id/Name	R005	
WCO Desc		Code giving specific meaning to a party
Code list	CL02	Party role codes
Status	R	
AMENDMENT		Occurrence 0 .. unbounded
WCO Id/Name	06A	
WCO Desc		Details for updating declaration data. Can cover the whole WCO Data Model
Status	D	
Condition	C008	
ChangeLog	0.3	Status changed from Optional to Dependent. Added Condition C008
Amendment code		
WCO Id/Name	099	
WCO Desc		Code specifying the reason for a change
Format	an..3	
Code list	CL17	Amendment code
Status	R	
POINTER		Occurrence 1 .. unbounded
WCO Id/Name	97A	
WCO Desc		Details to refer to a functional attribute within a declaration
Status	R	
Sequence number		
WCO Id/Name	006	
WCO Desc		Number indicating the position in a sequence
Format	n..5	
Status	R	
Document/message section, coded		
WCO Id/Name	375	
WCO Desc		Code specifying a section of a document/message
Format	an..3	
Code list	CL18	Message section code (codes to be defined)
Status	R	
Tag identifier		
WCO Id/Name	381	
WCO Desc		Data element tag identifier
Format	an..4	
Code list	CL19	Pointer code (codes to be defined)
Status	R	

SUBCONTRACTOR		Occurrence 0 .. 1
WCO Id/Name	18A	Name and address details of the party undertaking or arranging transport of goods between named points
WCO Desc		
Status	O	
Name		
Format	an..70	Name [and address] of party providing the transport of goods between named points
WCO Id/Name	R011	
WCO Desc		
Condition	C001	
Status	D	
Code		
Format	an..17	To identify a party providing the transport of goods between named points International TIR database
WCO Id/Name	R012	
WCO Desc		
Code list	CL15	
Condition	C001	
Status	D	
ADDRESS		Occurrence 0 .. unbounded
WCO Id/Name	04A	Details relating to an address
WCO Desc		
Condition	C001	
Status	D	
City name		
WCO Id/Name	241	Name of a city
WCO Desc		
Format	an..35	
Status	R	
Country, coded		
WCO Id/Name	242	Identification of the name of the country or other geographical entity as specified in ISO 3166 and UN/ECE Rec 3
WCO Desc		
Format	a2	
Code list	CL04	
Status	R	
Street and number/P.O. Box		
WCO Id/Name	239	Specification of the postal delivery point such as street and number or post office box
WCO Desc		
Format	an..70	
Status	R	
Postcode identification		
WCO Id/Name	245	Code specifying a postal zone or address
WCO Desc		
Format	an..9	
Status	R	
CONSIGNMENT		Occurrence 0 .. unbounded
WCO Id/Name	28A	Details about the transport between a consignor and a consignee as specified in the transport contract document
WCO Desc		
Status	D	
Condition	C008	
ChangeLog	0.3	Status changed from Required (R) to Conditional (D). Added Condition C008
Sequence number		
WCO Id/Name	006	Number indicating the position in a sequence
WCO Desc		
Format	n..5	
Status	R	

ATTACHEDDOCUMENTS		Occurrence 0 .. unbounded
WCO Id/Name	02A	
WCO Desc		Details related to additional documents supplied as part of a declaration or sought as part of a response
Remark		Also needed for EX1, not in Objecteering
Status	O	
Number		
Format	an..35	
WCO Id/Name	D005	
WCO Desc		Identifier of a document providing additional information
Status	R	
Issuing date		
Format	an..35	
WCO Id/Name	D002	
WCO Desc		Date at which an additional document was issued and when appropriate, signed or otherwise authenticated
ChangeLog	0.3	Date format changed to an..35
Status	R	
Type, coded		
Format	an..3	
WCO Id/Name	D006	
WCO Desc		Code specifying the name of an additional document
Code list	CL06	Document name code
Status	R	
BINARYFILE		Occurrence 0 .. 1
WCO Id/Name	72B	
WCO Desc		A computer file or program stored in a binary format
Status	O	
Identification		
WCO Id/Name	M001	
WCO Desc		A unique identifier for this binary file
Format	an..256	
Status	R	
Title		
WCO Id/Name	M002	
WCO Desc		A title, expressed as text, for this binary file
Format	an..256	
Status	R	
Author name		
WCO Id/Name	M003	
WCO Desc		An author name, expressed as text, of this binary file
Format	an..70	
Status	O	
Version		
WCO Id/Name	M004	
WCO Desc		A unique version identifier for this binary file
Format	an..17	
Status	O	
File name		
WCO Id/Name	M005	
WCO Desc		A file name, expressed as text, of this binary file
Format	an..256	
Status	O	
BinaryFile		
URI		
WCO Id/Name	M006	
WCO Desc		A unique Uniform Resource Identifier (URI) for this binary file
Format	an..2048	
Status	O	

MIME			
WCO Id/Name	M007		
WCO Desc		A code specifying the Multipurpose Internet Mail Extensions (MIME) type for this binary file	
Format	an..70		
Status	O		
Encoding			
WCO Id/Name	M008		
WCO Desc		A code specifying the encoding of this binary file	
Format	an..17		
Status	O		
Character set			
WCO Id/Name	M009		
WCO Desc		A code specifying the character set for this binary file	
Format	n..17		
Status	O		
Include binary object			
WCO Id/Name	M010		
WCO Desc		An included binary object for this binary file	
Format	N/A		
Remark		M010, Binary File Included Binary Object: To be used instead of D030 (Binary Image). D030 is marked for deletion in version 3.4!	
Status	O		
Access			
WCO Id/Name	M011		
WCO Desc		Access information, expressed as text, for this binary file such as security and download parameters	
Format	an..256		
Status	O		
Description			
WCO Id/Name	M012		
WCO Desc		A textual description of this binary file	
Format	an..256		
Status	O		
Size			
WCO Id/Name	M013		
WCO Desc		A measure of the size of this binary file	
Format	n..16,6		
Status	O		
Type			
WCO Id/Name	M014		
WCO Desc		The code specifying the type of binary file, such as photo, spreadsheet	
Format	an..6		
Status	O		
Hash code			
WCO Id/Name	M015		
WCO Desc		Hash code of the linked document	
Format	an..256		
Status	O		
Hash code algorithm id			
WCO Id/Name	M016		
WCO Desc		Code indicating the algorithm used to calculate the hash code (e.g. MD5, ..)	
Format	an..6		
Status	O		
CONSIGNMENTITEM		Occurrence 1 .. unbounded	
WCO Id/Name	29A		
WCO Desc		Details of an item in a consignment	
Status	R		
Sequence number			
WCO Id/Name	006		
WCO Desc		Number indicating the position in a sequence	

Format	n..5	
Status	R	
ADDITIONALINFORMATION		Occurrence 0 .. unbounded
WCO Id/Name	03A	
WCO Desc		Special request to government from declarant to take or not to take action
Status	O	
Remarks		
WCO Id/Name	105	
WCO Desc		Free text field available to the message sender for information
Format	an..512	
Status	R	
GOODS		Occurrence 1 .. 1
WCO Id/Name	23A	
WCO Desc		Details about the properties of the goods
Status	R	
Description		
WCO Id/Name	138	
WCO Desc		Plain language description of the cargo of a means of transport, in general terms only
Format	an..256	
SAFE information	Yes	
Status	D	
Condition	C004	
CLASSIFICATION		Occurrence 0 .. unbounded
WCO Id/Name	21A	
WCO Desc		Details about the non-commercial categorization of a commodity by a standard-setting organization
SAFE information	Yes	
Status	O	
Code		
WCO Id/Name	145	
WCO Desc		The non-commercial categorization of a commodity by a standard-setting organization
Format	an..18	
Status	O	
Type		
WCO Id/Name	337	
WCO Desc		A qualifier to describe the commodity classification, e.g. Harmonized Tariff Schedule (HTS), Export Control Classification Code (ECCC), UNGD Code list, International Code of Zoological Nomenclature (ICZN)
Format	an..3	
Code list	CL03	Item type identification code
Status	R	
CONSIGNEE		Occurrence 0 .. 1
WCO Id/Name	27A	
WCO Desc		Name and address details of the party to which goods are consigned
SAFE information	Yes	
Status	O	
Name		
Format	an..70	
WCO Id/Name	R014	
WCO Desc		Name [and address] of party to which goods are consigned
Status	D	
Condition	C001	
Code		
Format	an..17	
WCO Id/Name	R015	
WCO Desc		Identifier of party to which goods are consigned
Remark		Code list to be defined
Status	D	

Condition	C001	
ADDRESS		Occurrence 0 .. 1
WCO Id/Name	04A	
WCO Desc		Details relating to an address
Status	D	
Condition	C001	
City name		
WCO Id/Name	241	
WCO Desc		Name of a city
Format	an..35	
Status	R	
Country, coded		
WCO Id/Name	242	
WCO Desc		Identification of the name of the country or other geographical entity as specified in ISO 3166 and UN/ECE Rec 3
Format	a2	
Code list	CL04	Country name code
Status	R	
Street and number/P.O. Box		
WCO Id/Name	239	
WCO Desc		Specification of the postal delivery point such as street and number or post office box
Format	an..70	
Status	R	
Postcode identification		
WCO Id/Name	245	
WCO Desc		Code specifying a postal zone or address
Format	an..9	
Status	R	
CONSIGNOR		Occurrence 0 .. 1
WCO Id/Name	30A	
WCO Desc		Name and address details of the party which, by contract with a carrier, consigns or sends goods with the carrier, or has them conveyed by him
Status	O	
SAFE information	Yes	
Name		
Format	an..70	
WCO Id/Name	R020	
WCO Desc		Name of the party consigning goods as stipulated in the transport contract by the party ordering transport
Status	D	
Condition	C001	
Code		
Format	an..17	
WCO Id/Name	R021	
WCO Desc		To identify the party consigning goods as stipulated in the transport contract by the party ordering transport
Status	D	
Condition	C001	
ADDRESS		Occurrence 0 .. 1
WCO Id/Name	04A	
WCO Desc		Details relating to an address
Status	D	
Condition	C001	
City name		
WCO Id/Name	241	
WCO Desc		Name of a city
Format	an..35	
Status	R	
Country, coded		

WCO Id/Name	242		
WCO Desc		Identification of the name of the country or other geographical entity as specified in ISO 3166 and UN/ECE Rec 3	
Format	a2		
Code list	CL04	Country name code	
Status	R		
Street and number/P.O. Box			
WCO Id/Name	239		
WCO Desc		Specification of the postal delivery point such as street and number or post office box	
Format	an..70		
Status	R		
Postcode identification			
WCO Id/Name	245		
WCO Desc		Code specifying a postal zone or address	
Format	an..9		
Status	R		
DELIVERYDESTINATION		Occurrence 1 .. 1	
WCO Id/Name	44A		
WCO Desc		The party to which goods are to be delivered	
Status	R		
Name			
Format	an..70		
WCO Id/Name	R027		
WCO Desc		Name and address of the party to which goods are to be delivered. Address, region and/or country as required by national legislation or according to national requirements	
Status	R		
ADDRESS		Occurrence 1 .. 1	
WCO Id/Name	04A		
WCO Desc		Details relating to an address	
Status	R		
City name			
WCO Id/Name	241		
WCO Desc		Name of a city	
Format	an..35		
Status	R		
Country, coded			
WCO Id/Name	242		
WCO Desc		Identification of the name of the country or other geographical entity as specified in ISO 3166 and UN/ECE Rec 3	
Format	a2		
Code list	CL04	Country name code	
Status	R		
Street and number/P.O. Box			
WCO Id/Name	239		
WCO Desc		Specification of the postal delivery point such as street and number or post office box	
Format	an..70		
Status	R		
Postcode identification			
WCO Id/Name	245		
WCO Desc		Code specifying a postal zone or address	
Format	an..9		
Status	R		
GOODSMEASURE		Occurrence 1 .. 1	
WCO Id/Name	65A		
WCO Desc		Details about the goods weight, quantities, and amounts	
Status	R		
Gross weight			

WCO Id/Name	126	
WCO Desc		Weight of line item including packaging but excluding the transport equipment
Format	n..16,6	
Status	R	
PACKAGING		Occurrence 1 .. 1
WCO Id/Name	93A	
WCO Desc		Details related to packaging
Status	R	
<i>Marks and numbers</i>		
WCO Id/Name	142	
WCO Desc		Free form description of the marks and numbers on a transport unit or package
Format	an..512	
Status	R	
<i>Number of packages</i>		
WCO Id/Name	144	
WCO Desc		Number of individual items packaged in such a way that they cannot be divided without first undoing the packing
Format	n..8	
SAFE information	Yes	
Status	R	
<i>Type, coded</i>		
WCO Id/Name	141	
WCO Desc		Code specifying the type of package of an item
Format	an..2	
Code list	CL07	Package type description code
SAFE information	Yes	
Status	R	
TRANSPORTEQUIPMENT		Occurrence 0 .. 1
WCO Id/Name	31B	
WCO Desc		Details of Transport equipment used for the consignment
ChangeLog	0.1	The attributes 'Seal number' and 'Size and type identification' moved to 'Consignment.TransportEquipment.Seals' and 'Consignment.TransportEquipment' class.
Status	D	
Condition	C003	
SAFE information	Yes	
<i>Identification</i>		
WCO Id/Name	159	
WCO Desc		Marks (letters and/or numbers) which identify equipment e.g. unit load device
Format	an..17	
SAFE information	Yes	
ChangeLog	0.1	Also added to Consignment level.
Status	R	
UCR		Occurrence 0 .. 1
WCO Id/Name	35B	
WCO Desc		Unique Trader Reference such as UCR
SAFE information	Yes	
Status	O	
<i>Identifier</i>		
WCO Id/Name	016	
WCO Desc		Unique number assigned to goods being subject to cross border transactions
Format	an..35	
Status	R	
LOADINGLOCATION		Occurrence 0 .. 1
WCO Id/Name	83A	
WCO Desc		Place at which the goods (consignments) are loaded on to the active means of transport
SAFE information	Yes	
Status	O	
<i>Name</i>		
Format	an..256	

WCO Id/Name	L009	
WCO Desc		Name of a seaport, airport, freight terminal, rail station or other place at which goods are loaded onto the means of transport being used for their carriage
Status	R	
NOTIFYPARTY		Occurrence 0 .. 1
WCO Id/Name	89A	
WCO Desc		Details related to a party to be notified
Status	O	
Name		
Format	an..70	
WCO Id/Name	R045	
WCO Desc		Name [and address] of party to be notified
Status	D	
Condition	C001	
Code		
Format	an..17	
WCO Id/Name	R046	
WCO Desc		Identification of a party to be notified
Status	D	
Condition	C001	
ADDRESS		Occurrence 0 .. 1
WCO Id/Name	04A	
WCO Desc		Details relating to an address
Status	D	
Condition	C001	
City name		
WCO Id/Name	241	
WCO Desc		Name of a city
Format	an..35	
Status	R	
Country, coded		
WCO Id/Name	242	
WCO Desc		Identification of the name of the country or other geographical entity as specified in ISO 3166 and UN/ECE Rec 3
Format	a2	
Code list	CL04	Country name code
Status	R	
Street and number/P.O. Box		
WCO Id/Name	239	
WCO Desc		Specification of the postal delivery point such as street and number or post office box
Format	an..70	
Status	R	
Postcode identification		
WCO Id/Name	245	
WCO Desc		Code specifying a postal zone or address
Format	an..9	
Status	R	
CUSTOMSOFFICEOFDEPARTURE		Occurrence 1 .. 1
WCO Id/Name	25B	
WCO Desc		Details relating to the place at which the goods depart under customs control of a transit procedure
Status	R	
Code		
Format	an..17	
WCO Id/Name	L087	
WCO Desc		Identification of the place at which the goods depart under Customs control of transit procedure
Code list	CL13	Customs offices database (to be developed)
Status	R	

CUSTOMSOFFICEOFDESTINATION		Occurrence 1 .. 1
WCO Id/Name	26B	
WCO Desc		Place at which the goods are destined under Customs control of transit procedure
Status	R	
Code		
Format	an..17	
WCO Id/Name	L008	
WCO Desc		Identification of the place at which the goods are destined under Customs control of transit procedure
Code list	CL13	Customs offices database (to be developed)
Status	R	
TRANSPORTMEANS		Occurrence 1 .. unbounded
WCO Id/Name	29B	
WCO Desc		Details relating to a means of transport for transit
Status	R	
Identification		
Format	an..25	
WCO Id/Name	T007	
WCO Desc		Name to identify the means of transport used for transit
Status	R	
SAFE information	Yes	
Type, coded		
Format	an..4	
WCO Id/Name	T011	
WCO Desc		Means and mode of transport used for transit, coded
Code list	CL05	Transport means description code
Status	R	
Nationality		
Format	a2	
WCO Id/Name	T015	
WCO Desc		Nationality of the active means of transport used for transit, coded
Code list	CL04	Country name code
SAFE information	Yes	
Status	R	
Conveyance reference number		
WCO Id/Name	149	
WCO Desc		To identify a journey of a means of transport, for example voyage number, flight number, trip number
Format	an..17	
SAFE information	Yes	
Status	O	
COUNTRYOFROUTING		Occurrence 1 .. unbounded
WCO Id/Name	81A	
WCO Desc		Details of the itinerary of the means of transport
ChangeLog	0.1	New Rule R001
Rule	R001	
Status	R	
Rule	R001	
Sequence number		
WCO Id/Name	006	
WCO Desc		Number indicating the position in a sequence
Format	n..5	
Status	R	
ChangeLog	0.1	Added Sequence number to the Country of Routing class
Country, coded		
WCO Id/Name	064	
WCO Desc		Identification of a country through which goods or passengers are routed between the country of original departure and final destination
Format	a2	
Code list	CL04	Country name code

SAFE information	Yes	
Status	R	
CERTIFICATEOFAPPROVAL		Occurrence 0 .. unbounded
WCO Id/Name	02A	
WCO Desc		Details related to additional documents supplied as part of a declaration or sought as part of a response
Status	O	
Number		
Format	an..35	
WCO Id/Name	D005	
WCO Desc		Identifier of a document providing additional information
Status	R	
Issuing date		
Format	an..35	
WCO Id/Name	D002	
WCO Desc		Date at which an additional document was issued and when appropriate, signed or otherwise authenticated
ChangeLog	0.3	Date format changed to an..35
ChangeLog	0.3	Changed the attribute name from 'Date' to 'Issuing date'.
Status	R	
Type, coded		
Format	an..3	
WCO Id/Name	D006	
WCO Desc		Code specifying the name of an additional document
Code list	CL06	Document name code
Status	R	
BINARYFILE		Occurrence 0 .. 1
WCO Id/Name	72B	
WCO Desc		A computer file or program stored in a binary format
Status	O	
Identification		
WCO Id/Name	M001	
WCO Desc		A unique identifier for this binary file
Format	an..256	
Status	R	
Title		
WCO Id/Name	M002	
WCO Desc		A title, expressed as text, for this binary file
Format	an..256	
Status	R	
Author name		
WCO Id/Name	M003	
WCO Desc		An author name, expressed as text, of this binary file
Format	an..70	
Status	O	
Version		
WCO Id/Name	M004	
WCO Desc		A unique version identifier for this binary file
Format	an..17	
Status	O	
File name		
WCO Id/Name	M005	
WCO Desc		A file name, expressed as text, of this binary file
Format	an..256	
Status	O	
URI		
WCO Id/Name	M006	
WCO Desc		A unique Uniform Resource Identifier (URI) for this binary file
Format	an..2048	
Status	O	
MIME		

WCO Id/Name	M007	
WCO Desc		A code specifying the Multipurpose Internet Mail Extensions (MIME) type for this binary file
Format	an..70	
Status	O	
Encoding		
WCO Id/Name	M008	
WCO Desc		A code specifying the encoding of this binary file
Format	an..17	
Status	O	
Character set		
WCO Id/Name	M009	
WCO Desc		A code specifying the character set for this binary file
Format	n..17	
Status	O	
Include binary object		
WCO Id/Name	M010	
WCO Desc		An included binary object for this binary file
Format	N/A	
Remark		M010, Binary File Included Binary Object: To be used instead of D030 (Binary Image). D030 is marked for deletion in version 3.4!
Status	O	
Access		
WCO Id/Name	M011	
WCO Desc		Access information, expressed as text, for this binary file such as security and download parameters
Format	an..256	
Status	O	
Description		
WCO Id/Name	M012	
WCO Desc		A textual description of this binary file
Format	an..256	
Status	O	
Size		
WCO Id/Name	M013	
WCO Desc		A measure of the size of this binary file
Format	n..16,6	
Status	O	
Type		
WCO Id/Name	M014	
WCO Desc		The code specifying the type of binary file, such as photo, spreadsheet
Format	an..6	
Status	O	
Hash code		
WCO Id/Name	M015	
WCO Desc		Hash code of the linked document
Format	an..256	
Status	O	
Hash code algorithm id		
WCO Id/Name	M016	
WCO Desc		Code indicating the algorithm used to calculate the hash code (e.g. MD5, ..)
Format	an..6	
Status	O	
TRANSPORTEQUIPMENT		Occurrence 0 .. unbounded
WCO Id/Name	31B	
WCO Desc		Details of Transport equipment used for the consignment
ChangeLog	0.1	Added new Class "TransportEquipment"
Status	D	
Condition	C003	

Sequence number		
WCO Id/Name	006	
WCO Desc		Number indicating the position in a sequence
Format	n..5	
ChangeLog	0.1	Added new data element
Status	R	
Size and type identification		
WCO Id/Name	152	
WCO Desc		Code specifying the characteristics, i.e. size and type of a piece of transport equipment
Format	an..4	
Code list	CL01	Equipment size and type description code
SAFE information	Yes	
ChangeLog	0.1	Attribute moved from ConsignmentItem.TransportEquipment class.
Status	R	
Identification		
WCO Id/Name	159	
WCO Desc		Marks (letters and/or numbers) which identify equipment e.g. unit load device
Format	an..17	
SAFE information	Yes	
ChangeLog	0.1	Attribute also added to Consignment level
Status	R	
SEAL		Occurrence 0 .. unbounded
WCO Id/Name	44B	
WCO Desc		A device used to secure an object and protect from unauthorized entry or tampering such as a seal affixed to a piece of transport equipment
Status	O	
ChangeLog	0.1	Added new Seal class
Sequence number		
WCO Id/Name	006	
WCO Desc		Number indicating the position in a sequence
Format	n..5	
Status	R	
Rule	R003	
Rule	R004	
Seal number		
WCO Id/Name	165	
WCO Desc		The identification number of a seal affixed to a piece of transport equipment
Format	an..35	
Status	R	
Rule	R005	
Seal type code		
WCO Id/Name	407	
WCO Desc		The code specifying the type of seal applied on a unit of transport equipment
Format	an..3	
Code list	CL08	Seal type code
Status	O	
GUARANTEE		Occurrence 0 .. 1
WCO Id/Name	92B	
WCO Desc		Details regarding undertaking given in cash, bond or as a written guarantee to ensure that an obligation will be fulfilled, e.g. under a transit procedure, related to a declaration
Status	D	
Condition	C008	
ChangeLog	0.3	Status changed from Required (R) to Conditional (D). Added Condition C008
Validity		
Format	an..35	
WCO Id/Name	275	
WCO Desc		The expiry date of the document (e.g. license, visa, permit, certificate)
Status	R	
ChangeLog	0.2	Format changed from n8 to an..17

Reference			
WCO Id/Name	100		
WCO Desc		Details regarding undertaking given in cash, bond or as a written guarantee to ensure that an obligation will be fulfilled, e.g. under a transit procedure	
Format	an..35		
Status	R		
Guarantee type, coded			
WCO Id/Name	101		
WCO Desc		Codes specifying details regarding undertaking given in cash, bond or as a written guarantee to ensure that an obligation will be fulfilled, e.g. under a transit procedure	
Format	an..3		
Code list	CL12	Guarantee type code	
Status	R		
NATIONALREFERENCE			Occurrence 0 .. unbounded
WCO Id/Name	91B		
WCO Desc		Details related to a national reference	
ChangeLog	0.2	New Class	
Status	O		
Reference			
WCO Id/Name	446		
WCO Desc		Reference under which a government has registered information	
Format	an..35		
Status	R		
Country, coded			
WCO Id/Name	450		
WCO Desc		Identification of the name of the national reference issuing country or other geographical entity as specified in ISO 3166 and UN/ECE Rec 3	
Format	a2		
Code list	CL04	Country name code	
Status	R		
HOLDER			Occurrence 0 .. 1
WCO Id/Name	28B		
WCO Desc		Details relating to a party accepting liability for goods held or moving under a Customs authorization and - when applicable - a guarantee	
Status	D		
Condition	C008		
ChangeLog	0.3	Status changed from Required (R) to Conditional (D). Added Condition C008	
Name			
Format	an..70		
WCO Id/Name	R001		
WCO Desc		Name [and address] of party accepting liability for goods held or moving under a Customs authorization and - when applicable - a guarantee	
Status	O		
Code			
Format	an..17		
WCO Id/Name	R002		
WCO Desc		Identifier of party accepting liability for goods held or moving under a Customs authorization and - when applicable - a guarantee	
Code list	CL15	International TIR database	
Status	R		
ADDRESS			Occurrence 0 .. 1
WCO Id/Name	04A		
WCO Desc		Details relating to an address	
Status	O		
City name			
WCO Id/Name	241		
WCO Desc		Name of a city	
Format	an..35		
Status	R		

Country, coded		
WCO Id/Name	242	
WCO Desc		Identification of the name of the country or other geographical entity as specified in ISO 3166 and UN/ECE Rec 3
Format	a2	
Code list	CL04	Country name code
Status	R	
Street and number/P.O. Box		
WCO Id/Name	239	
WCO Desc		Specification of the postal delivery point such as street and number or post office box
Format	an..70	
Status	R	
Postcode identification		
WCO Id/Name	245	
WCO Desc		Code specifying a postal zone or address
Format	an..9	
Status	R	
GUARANTEECHAIN		Occurrence 1 .. 1
WCO Id/Name	19B	
WCO Desc		Details related to a natural or legal person who accepts responsibility in due legal form for the financial consequences of non-fulfilment of another's obligations to the Customs (CCC)
Status	R	
Code		
Format	an..17	
WCO Id/Name	R055	
WCO Desc		The party who agrees to be responsible for the debt or obligation of another
Status	R	
TIROPERATION		Occurrence 0 .. unbounded
WCO Id/Name	78B	
WCO Desc		Details related to a transit operation
Status	O	
Sequence number		
WCO Id/Name	006	
WCO Desc		Number indicating the position in a sequence
Format	n..5	
Status	R	
Registration number		
WCO Id/Name	443	
WCO Desc		Number under which a transit operation is nationally/regionally registered
Format	an..35	
Status	R	
START		Occurrence 0 .. 1
WCO Id/Name	80B	
WCO Desc		Details related to the start of an operation
Status	O	
End date		
WCO Id/Name	356	
WCO Desc		Date and or time at which a specified event is completed
Format	an..35	
ChangeLog	0.3	Date format changed to an..35
ChangeLog	0.3	Changed the attribute name from 'Date' to 'End date'.
Status	R	
Time limit		
WCO Id/Name	264	
WCO Desc		Date and time by when the event has to be completed
Format	an..35	
ChangeLog	0.3	Date format changed to an..35
Status	O	

ADDITIONALINFORMATION		Occurrence 0 .. 1
WCO Id/Name	03A	
WCO Desc		Special request to government from declarant to take or not to take action
Status	O	
Remarks		
WCO Id/Name	105	
WCO Desc		Free text field available to the message sender for information
Format	an..512	
Status	R	
CONSIGNMENT		Occurrence 0 .. 1
WCO Id/Name	28A	
WCO Desc		Details about the transport between a consignor and a consignee as specified in the transport contract document
Rule	R007	
Rule	R006	
Status	O	
ChangeLog	0.3	Cardinality changed from 0..* to 0..1 to align with rule R007 and avoid having to repeat the seals information.
ChangeLog	0.1	Removed ConsignmentItem class. Seals information is provided under Consignment.TransportEquipment.Seals New Rules: R006 and R007
Sequence number		
WCO Id/Name	006	
WCO Desc		Number indicating the position in a sequence
Format	n..5	
Status	R	
TRANSPORTEQUIPMENT		Occurrence 1 .. unbounded
WCO Id/Name	31B	
WCO Desc		Details of Transport equipment used for the consignment
ChangeLog	0.1	Added new TransportEquipment class
Status	R	
Identification		
WCO Id/Name	159	
WCO Desc		Marks (letters and/or numbers) which identify equipment e.g. unit load device
Format	an..17	
Status	R	
SEAL		Occurrence 1 .. unbounded
WCO Id/Name	44B	
WCO Desc		A device used to secure an object and protect from unauthorized entry or tampering such as a seal affixed to a piece of transport equipment
ChangeLog	0.1	Added new SEAL class
Status	R	
Sequence number		
WCO Id/Name	006	
WCO Desc		Number indicating the position in a sequence
Format	n..5	
Status	R	
Rule	R003	
Rule	R004	
Seal number		
WCO Id/Name	165	
WCO Desc		The identification number of a seal affixed to a piece of transport equipment
Format	an..35	
Status	R	
Rule	R005	
Seal type code		
WCO Id/Name	407	
WCO Desc		The code specifying the type of seal applied on a unit of transport equipment
Format	an..3	
Code list	CL08	Seal type code
Status	O	

CONTROL	Occurrence 1 .. 1
WCO Id/Name 38A	
WCO Desc	Details relating to (Governmental) examination
Status R	
Control type, coded	
WCO Id/Name 449	
WCO Desc	The type of Governmental examination, coded
Format an..3	
Code list CL25	Control type code
Status R	
CONTROLRESULT	Occurrence 1 .. unbounded
WCO Id/Name 83B	
WCO Desc	Details related to the outcome of (Governmental) examination
Status R	
Code	
WCO Id/Name 444	
WCO Desc	Code indicating the results of a control
Format an..3	
Code list CL24	Control result code
Status R	
NATIONALITINERARY	Occurrence 0 .. unbounded
WCO Id/Name 81A	
WCO Desc	Details of the itinerary of the means of transport
Status O	
NATIONALITINERARYCUSTOMSOFFICE	Occurrence 1 .. 1
WCO Id/Name 82B	
WCO Desc	Details identifying the government agency office related to the itinerary
Status R	
Customs office, coded	
Format an..17	
WCO Id/Name G009	
WCO Desc	Government Agency Name, coded
Code list CL13	Customs offices database (to be developed)
Status R	
CUSTOMSOFFICE	Occurrence 1 .. unbounded
WCO Id/Name 81B	
WCO Desc	Details identifying the government agency office where the transit operation starts
Description	Customs office where the TIR operation is started.
Status R	
Customs office, coded	
Format an..17	
WCO Id/Name G008	
WCO Desc	Code of the Customs office starting a transit operation
Code list CL13	Customs offices database (to be developed)
Status R	
TERMINATION	Occurrence 0 .. 1
WCO Id/Name 84B	
WCO Desc	Details related to the termination of an operation
Status O	
End date	
WCO Id/Name 356	
WCO Desc	Date and or time at which a specified event is completed
Format an..35	
ChangeLog 0.3	Date format changed to an..35
ChangeLog 0.3	Changed the attribute name from 'Date' to 'End date'.
Status R	
Number of packages	

WCO Id/Name	144		
WCO Desc		Number of individual items packaged in such a way that they cannot be divided without first undoing the packing	
Format	n..8		
Status	R		
ADDITIONALINFORMATION			Occurrence 0 .. 1
WCO Id/Name	03A		
WCO Desc		Special request to government from declarant to take or not to take action	
Status	O		
<i>Reservations</i>			
WCO Id/Name	105		
WCO Desc		Free text field available to the message sender for information	
Format	an..512		
Status	R		
CONSIGNMENT			Occurrence 0 .. 1
WCO Id/Name	28A		
WCO Desc		Details about the transport between a consignor and a consignee as specified in the transport contract document	
Status	O		
Rule	R006		
Rule	R007		
ChangeLog	0.1	Removed ConsignmentItem class.	
		Seals information is provided under Consignment.TransportEquipment.Seals	
		New Rules: R006 and R007	
ChangeLog	0.3	Cardinality changed from 0..* to 0..1 to align with rule R007 and avoid having to repeat the seals information.	
<i>Sequence number</i>			
WCO Id/Name	006		
WCO Desc		Number indicating the position in a sequence	
Format	n..5		
Status	R		
TRANSPORTEQUIPMENT			Occurrence 1 .. unbounded
WCO Id/Name	31B		
WCO Desc		Details of Transport equipment used for the consignment	
ChangeLog	0.1	Added new TransportEquipment class	
Status	R		
<i>Identification</i>			
WCO Id/Name	159		
WCO Desc		Marks (letters and/or numbers) which identify equipment e.g. unit load device	
Format	an..17		
SAFE information	Yes		
Status	R		
SEAL			Occurrence 1 .. unbounded
WCO Id/Name	44B		
WCO Desc		A device used to secure an object and protect from unauthorized entry or tampering such as a seal affixed to a piece of transport equipment	
ChangeLog	0.1	Added new SEAL class	
Status	R		
<i>Sequence number</i>			
WCO Id/Name	006		
WCO Desc		Number indicating the position in a sequence	
Format	n..5		
Status	R		
Rule	R003		
Rule	R004		
<i>Seal number</i>			
WCO Id/Name	165		
WCO Desc		The identification number of a seal affixed to a piece of transport equipment	
Format	an..35		
Status	R		
Rule	R006		

Seal type code		
WCO Id/Name	407	
WCO Desc		The code specifying the type of seal applied on a unit of transport equipment
Format	an..3	
Code list	CL08	Seal type code
Status	O	
CONTROL		Occurrence 1 .. 1
WCO Id/Name	38A	
WCO Desc		Details relating to (Governmental) examination
Status	R	
Control type, coded		
WCO Id/Name	449	
WCO Desc		The type of Governmental examination, coded
Format	an..3	
Code list	CL25	Control type code
Status	R	
CONTROLRESULT		Occurrence 1 .. unbounded
WCO Id/Name	83B	
WCO Desc		Details related to the outcome of (Governmental) examination
Status	R	
Code		
WCO Id/Name	444	
WCO Desc		Code indicating the results of a control
Format	an..3	
Code list	CL24	Control result code
Status	R	
CUSTOMSOFFICE		Occurrence 1 .. 1
WCO Id/Name	85B	
WCO Desc		Details identifying the government agency office where the transit operation terminates
Description		Customs office where the TIR operation is terminated.
ChangeLog	0.2	New Class
COMMENT		Added in August 2012 - Reason of change? - Cardinality?
Status	R	
Customs office, coded		
Format	an..17	
WCO Id/Name	G010	
WCO Desc		To identify the termination office
Code list	CL13	Customs offices database (to be developed)
Status	R	
DISCHARGE		Occurrence 0 .. 1
WCO Id/Name	86B	
WCO Desc		Details related to the discharge of an operation
Status	O	
End date		
WCO Id/Name	356	
WCO Desc		Date and or time at which a specified event is completed
Format	an..35	
ChangeLog	0.3	Date format changed to an..35
ChangeLog	0.3	Changed the attribute name from 'Date' to 'End date'.
Status	R	
CUSTOMSOFFICE		Occurrence 1 .. 1
WCO Id/Name	87B	
WCO Desc		Details identifying the government agency office related to the transit operation
Description		Customs office where the TIR operation is discharged.
Status	R	
Customs office, coded		
Format	an..17	

WCO Id/Name	G011	
WCO Desc		Government Agency Name, coded
Code list	CL13	Customs offices database (to be developed)
Status	R	
HOLDER		Occurrence 1 .. 1
WCO Id/Name	28B	
WCO Desc		Details relating to a party accepting liability for goods held or moving under a Customs authorization and - when applicable - a guarantee
Status	R	
Name		
Format	an..70	
WCO Id/Name	R001	
WCO Desc		Name [and address] of party accepting liability for goods held or moving under a Customs authorization and - when applicable - a guarantee
Status	R	
Code		
Format	an..17	
WCO Id/Name	R002	
WCO Desc		Identifier of party accepting liability for goods held or moving under a Customs authorization and - when applicable - a guarantee
Code list	CL15	International TIR database
Status	R	
ADDRESS		Occurrence 1 .. 1
WCO Id/Name	04A	
WCO Desc		Details relating to an address
Status	R	
City name		
WCO Id/Name	241	
WCO Desc		Name of a city
Format	an..35	
Status	R	
Country, coded		
WCO Id/Name	242	
WCO Desc		Identification of the name of the country or other geographical entity as specified in ISO 3166 and UN/ECE Rec 3
Format	a2	
Code list	CL04	Country name code
Status	R	
Street and number/P.O. Box		
WCO Id/Name	239	
WCO Desc		Specification of the postal delivery point such as street and number or post office box
Format	an..70	
Status	R	
Postcode identification		
WCO Id/Name	245	
WCO Desc		Code specifying a postal zone or address
Format	an..9	
Status	R	
AUTHORIZATION		Occurrence 1 .. 1
WCO Id/Name	88B	
WCO Desc		Details related to authorization certificates
Status	R	
Current status		
Format	an..3	
WCO Id/Name	445	
WCO Desc		Code indicating the status of an authorization certificate
Code list	CL23	Holder status
Status	R	
ACTIVewithDRAWAL		Occurrence 0 .. 1

WCO Id/Name	90B	
WCO Desc		Details related to the withdrawal of an authorization
Status	O	
Start date		
WCO Id/Name	276	
WCO Desc		The effective date of the document (e.g. license, visa, permit, certificate)
Format	an..35	
ChangeLog	0.2	Format changed from n8 to an..17
eTIR Extension		Format will be changed in WCO DM version 3.4 from n8 to an..17
ChangeLog	0.3	Date format changed to an..35
ChangeLog	0.3	Changed the attribute name from 'Date' to 'Start date'.
Status	R	
End date		
WCO Id/Name	275	
WCO Desc		The expiry date of the document (e.g. license, visa, permit, certificate)
Format	an..35	
ChangeLog	0.2	Format changed from n8 to an..17
eTIR Extension		Format will be changed in WCO DM version 3.4 from n8 to an..17
ChangeLog	0.3	Date format changed to an..35
ChangeLog	0.3	Changed the attribute name from 'Date' to 'End date'.
Status	O	
ACTIVEEXCLUSION		Occurrence 0 .. unbounded
WCO Id/Name	89B	
WCO Desc		Details related to an exclusion
Status	O	
Start date		
WCO Id/Name	276	
WCO Desc		The effective date of the document (e.g. license, visa, permit, certificate)
Format	an..35	
ChangeLog	0.2	Format changed from n8 to an..17
eTIR Extension		Format will be changed in WCO DM version 3.4 from n8 to an..17
ChangeLog	0.3	Date format changed to an..35
ChangeLog	0.3	Changed the attribute name from 'Date' to 'Start date'.
Status	R	
End date		
WCO Id/Name	275	
WCO Desc		The expiry date of the document (e.g. license, visa, permit, certificate)
Format	an..35	
ChangeLog	0.2	Format changed from n8 to an..17
eTIR Extension		Format will be changed in WCO DM version 3.4 from n8 to an..17
ChangeLog	0.3	Date format changed to an..35
ChangeLog	0.3	Changed the attribute name from 'Date' to 'End date'.
Status	O	
Country, coded		
WCO Id/Name	447	
WCO Desc		To identify the country of exclusion
Format	a2	
Code list	CL04	Country name code
Status	R	

g. 17 – Регистрация предварительной информации о грузе

MESSAGE		
WCO Id/Name	75B	
WCO Desc		Exchange of information between Governmental organizations
ChangeLog	0.1	Removed 'Sender identification' from the Data model. Is technical attribute.
Message function, coded		
Format	n..2	
WCO Id/Name	017	
WCO Desc		Code indicating the function of a document

Code list	CL16	Message function code
Status	R	
Restricted code(s)	4	Change
Restricted code(s)	9	Original
Message reference number		
Format	an..35	
WCO Id/Name	D014	
WCO Desc		Reference number identifying a specific document
ChangeLog	0.2	Format changed from an..14 to an..35
Status	R	
Type, coded		
Format	an..3	
WCO Id/Name	D013	
WCO Desc		Code specifying the name of a document
Code list	CL26	Message type
ChangeLog	0.1	CL06 (Document name code) replaced by CL26 (Message types) Name of CL26 changed from 'Message sub types' to 'Message types'
Status	R	
Restricted code(s)	I7	Record advanced cargo information
ADVANCEDCARGOINFORMATION		Occurrence 1 .. 1
WCO Id/Name	42A	
WCO Desc		Any statement or action, in any form prescribed or accepted by the Governmental Agency, giving information or particulars required by the Governmental Agency
Status	R	
Message function, coded		
Format	n..2	
WCO Id/Name	017	
WCO Desc		Code indicating the function of a document
Code list	CL16	Message function code
Status	R	
Restricted code(s)	1	Cancellation
Restricted code(s)	4	Change
Restricted code(s)	9	Original
ChangeLog	0.3	Added restricted code '1' (Cancellation). This code makes it possible to cancel the Declaration.
ChangeLog	0.3	Added new attribute 'Message function, coded'
Functional reference		
Format	an..35	
WCO Id/Name	D026	
WCO Desc		Reference number identifying a specific information exchange
Remark		Document reference number, assigned by the Trader
ChangeLog	0.3	Added 'Functional reference' to allow Declaration updates and cancellations to make reference to the original Declaration.
Status	D	
Condition	C008	
Message reference number		
Format	an..35	
WCO Id/Name	D014	
WCO Desc		Reference number identifying a specific document
Remark		Document reference number, assigned by the Government
Status	R	
Issuing date		
Format	an..35	
WCO Id/Name	D011	
WCO Desc		Date at which a document was issued and when appropriate, signed or otherwise authenticated
ChangeLog	0.3	Date format changed to an..35
ChangeLog	0.3	Changed the attribute name from 'Date' to 'Issuing date'.
Status	R	
Type, coded		
Format	an..3	

WCO Id/Name	D013	
WCO Desc		Code specifying the name of a document
Code list	CL26	Message type
Status	R	
Restricted code(s)	E9	Advanced cargo information
ChangeLog	0.3	Added new attribute 'Type, coded'
Version		
Format	an..9	
WCO Id/Name	383	
WCO Desc		The sequential number that determines the version of a specific document/ message number
ChangeLog	0.3	Added new attribute 'Version' to the Message class
Remark		The version number of the original version (Function 9) is always '1'. Subsequent Update or Cancellation messages are numbered incrementally.
Status	R	
Total gross weight		
WCO Id/Name	131	
WCO Desc		Weight (mass) of goods including packaging but excluding the carrier's equipment for a document
Format	n..16,6	
SAFE information	Yes	
Status	O	
ADDITIONALINFORMATION		Occurrence 0 .. 1
WCO Id/Name	03A	
WCO Desc		Special request to government from declarant to take or not to take action
Status	D	
Condition	C008	
ChangeLog	0.3	Status changed from Required (R) to Conditional (D). Added Condition C008
Remarks		
WCO Id/Name	105	
WCO Desc		Free text field available to the message sender for information
Format	an..512	
Status	O	
Heavy and bulky goods indicator		
WCO Id/Name	226	
WCO Desc		Coded form of an additional statement
Format	an..17	
Code list	CL14	Indicator
Status	R	
Restricted code(s)	0	No
Restricted code(s)	1	Yes
AGENT		Occurrence 0 .. 1
WCO Id/Name	05A	
WCO Desc		Person authorised to act on behalf of another party
Status	O	
SAFE information	Yes	
Name		
Format	an..70	
WCO Id/Name	R003	
WCO Desc		Name and address of a party authorised to act on behalf of another party
ChangeLog	0.3	Added 'Name' to the Agent class
Status	D	
Condition	C001	
Code		
Format	an..17	
WCO Id/Name	R004	
WCO Desc		Identification of a party authorised to act on behalf of another party
Status	D	
Condition	C001	
ChangeLog	0.3	Status changed from Required (R) to Dependent (C) New Condition C001

Status	R	
Role, coded		
Format	an..3	
WCO Id/Name	R005	
WCO Desc		Code giving specific meaning to a party
Code list	CL02	Party role codes
Status	R	
AMENDMENT		Occurrence 0 .. unbounded
WCO Id/Name	06A	
WCO Desc		Details for updating declaration data. Can cover the whole WCO Data Model
Status	D	
Condition	C008	
ChangeLog	0.3	Changed Condition C008
Amendment code		
WCO Id/Name	099	
WCO Desc		Code specifying the reason for a change
Format	an..3	
Code list	CL17	Amendment code
Status	R	
POINTER		Occurrence 1 .. unbounded
WCO Id/Name	97A	
WCO Desc		Details to refer to a functional attribute within a declaration
Status	R	
Sequence number		
WCO Id/Name	006	
WCO Desc		Number indicating the position in a sequence
Format	n..5	
Status	R	
Document/message section, coded		
WCO Id/Name	375	
WCO Desc		Code specifying a section of a document/message
Format	an..3	
Code list	CL18	Message section code (codes to be defined)
Status	R	
Tag identifier		
WCO Id/Name	381	
WCO Desc		Data element tag identifier
Format	an..4	
Code list	CL19	Pointer code (codes to be defined)
Status	R	
SUBCONTRACTOR		Occurrence 0 .. unbounded
WCO Id/Name	18A	
WCO Desc		Name and address details of the party undertaking or arranging transport of goods between named points
Status	O	
Name		
Format	an..70	
WCO Id/Name	R011	
WCO Desc		Name [and address] of party providing the transport of goods between named points
Status	D	
Condition	C001	
Code		
Format	an..17	
WCO Id/Name	R012	
WCO Desc		To identify a party providing the transport of goods between named points
Code list	CL15	International TIR database
Status	D	
Condition	C001	
ADDRESS		Occurrence 0 .. unbounded

WCO Id/Name	04A		
WCO Desc		Details relating to an address	
Status	D		
Condition	C001		
City name			
WCO Id/Name	241		
WCO Desc		Name of a city	
Format	an..35		
Status	R		
Country, coded			
WCO Id/Name	242		
WCO Desc		Identification of the name of the country or other geographical entity as specified in ISO 3166 and UN/ECE Rec 3	
Format	a2		
Code list	CL04	Country name code	
Status	R		
Street and number/P.O. Box			
WCO Id/Name	239		
WCO Desc		Specification of the postal delivery point such as street and number or post office box	
Format	an..70		
Status	R		
Postcode identification			
WCO Id/Name	245		
WCO Desc		Code specifying a postal zone or address	
Format	an..9		
Status	R		
CONSIGNMENT		Occurrence 0 .. unbounded	
WCO Id/Name	28A		
WCO Desc		Details about the transport between a consignor and a consignee as specified in the transport contract document	
Status	D		
Condition	C008		
ChangeLog	0.3	Status changed from Required (R) to Conditional (D). Added Condition C008	
Sequence number			
WCO Id/Name	006		
WCO Desc		Number indicating the position in a sequence	
Format	n..5		
Status	R		
ATTACHEDDOCUMENTS		Occurrence 0 .. unbounded	
WCO Id/Name	02A		
WCO Desc		Details related to additional documents supplied as part of a declaration or sought as part of a response	
Remark		Also needed for EX1, not in Objecteering	
Status	O		
Number			
Format	an..35		
WCO Id/Name	D005		
WCO Desc		Identifier of a document providing additional information	
Status	R		
Issuing date			
Format	an..35		
WCO Id/Name	D002		
WCO Desc		Date at which an additional document was issued and when appropriate, signed or otherwise authenticated	
ChangeLog	0.3	Date format changed to an..35	
Status	R		
Type, coded			
Format	an..3		

WCO Id/Name	D006	
WCO Desc		Code specifying the name of an additional document
Code list	CL06	Document name code
Status	R	
BINARYFILE		Occurrence 0 .. 1
WCO Id/Name	72B	
WCO Desc		A computer file or program stored in a binary format
Status	O	
Identification		
WCO Id/Name	M001	
WCO Desc		A unique identifier for this binary file
Format	an..256	
Status	R	
Title		
WCO Id/Name	M002	
WCO Desc		A title, expressed as text, for this binary file
Format	an..256	
Status	R	
Author name		
WCO Id/Name	M003	
WCO Desc		An author name, expressed as text, of this binary file
Format	an..70	
Status	O	
Version		
WCO Id/Name	M004	
WCO Desc		A unique version identifier for this binary file
Format	an..17	
Status	O	
File name		
WCO Id/Name	M005	
WCO Desc		A file name, expressed as text, of this binary file
Format	an..256	
Status	O	
URI		
WCO Id/Name	M006	
WCO Desc		A unique Uniform Resource Identifier (URI) for this binary file
Format	an..2048	
Status	O	
MIME		
WCO Id/Name	M007	
WCO Desc		A code specifying the Multipurpose Internet Mail Extensions (MIME) type for this binary file
Format	an..70	
Status	O	
Encoding		
WCO Id/Name	M008	
WCO Desc		A code specifying the encoding of this binary file
Format	an..17	
Status	O	
Character set		
WCO Id/Name	M009	
WCO Desc		A code specifying the character set for this binary file
Format	n..17	
Status	O	
Include binary object		
WCO Id/Name	M010	
WCO Desc		An included binary object for this binary file
Format	N/A	
Remark		M010, Binary File Included Binary Object: To be used instead of D030 (Binary Image). D030 is marked for deletion in version 3.4!
Status	O	

Access			
WCO Id/Name	M011		
WCO Desc		Access information, expressed as text, for this binary file such as security and download parameters	
Format	an..256		
Status	O		
Description			
WCO Id/Name	M012		
WCO Desc		A textual description of this binary file	
Format	an..256		
Status	O		
Size			
WCO Id/Name	M013		
WCO Desc		A measure of the size of this binary file	
Format	n..16,6		
Status	O		
Type			
WCO Id/Name	M014		
WCO Desc		The code specifying the type of binary file, such as photo, spreadsheet	
Format	an..6		
Status	O		
Hash code			
WCO Id/Name	M015		
WCO Desc		Hash code of the linked document	
Format	an..256		
Status	O		
Hash code algorithm id			
WCO Id/Name	M016		
WCO Desc		Code indicating the algorithm used to calculate the hash code (e.g. MD5, ..)	
Format	an..6		
Status	O		
CONSIGNMENTITEM			Occurrence 1 .. unbounded
WCO Id/Name	29A		
WCO Desc		Details of an item in a consignment	
Status	R		
Sequence number			
WCO Id/Name	006		
WCO Desc		Number indicating the position in a sequence	
Format	n..5		
Status	R		
ADDITIONALINFORMATION			Occurrence 0 .. unbounded
WCO Id/Name	03A		
WCO Desc		Special request to government from declarant to take or not to take action	
Status	O		
Remarks			
WCO Id/Name	105		
WCO Desc		Free text field available to the message sender for information	
Format	an..512		
Status	R		
GOODS			Occurrence 1 .. 1
WCO Id/Name	23A		
WCO Desc		Details about the properties of the goods	
Status	R		
Description			
WCO Id/Name	138		
WCO Desc		Plain language description of the cargo of a means of transport, in general terms only	
Format	an..256		
Status	D		
Condition	C004		

CLASSIFICATION		Occurrence 0 .. unbounded
WCO Id/Name	21A	Details about the non-commercial categorization of a commodity by a standard-setting organization
WCO Desc		
SAFE information	Yes	
Status	O	
Code		
WCO Id/Name	145	The non-commercial categorization of a commodity by a standard-setting organization
WCO Desc		
Format	an..18	
Status	R	
Type		
WCO Id/Name	337	A qualifier to describe the commodity classification, e.g. Harmonized Tariff Schedule (HTS), Export Control Classification Code (ECCC), UNDG Code list, International Code of Zoological Nomenclature (ICZN)
WCO Desc		
Format	an..3	
Code list	CL03	Item type identification code
Status	R	
Restricted code(s)	HS	Harmonised system
CONSIGNEE		Occurrence 0 .. 1
WCO Id/Name	27A	Name and address details of the party to which goods are consigned
WCO Desc		
SAFE information	Yes	
Status	O	
Name		
Format	an..70	
WCO Id/Name	R014	Name [and address] of party to which goods are consigned
WCO Desc		
Status	D	
Condition	C001	
Code		
Format	an..17	
WCO Id/Name	R015	Identifier of party to which goods are consigned
WCO Desc		
Status	D	
Condition	C001	
ADDRESS		Occurrence 0 .. 1
WCO Id/Name	04A	Details relating to an address
WCO Desc		
Status	D	
Condition	C001	
City name		
WCO Id/Name	241	Name of a city
WCO Desc		
Format	an..35	
Status	R	
Country, coded		
WCO Id/Name	242	Identification of the name of the country or other geographical entity as specified in ISO 3166 and UN/ECE Rec 3
WCO Desc		
Format	a2	
Code list	CL04	Country name code
Status	R	
Street and number/P.O. Box		
WCO Id/Name	239	Specification of the postal delivery point such as street and number or post office box
WCO Desc		
Format	an..70	
Status	R	

Postcode identification		
WCO Id/Name	245	
WCO Desc		Code specifying a postal zone or address
Format	an..9	
Status	R	
CONSIGNOR		Occurrence 0 .. 1
WCO Id/Name	30A	
WCO Desc		Name and address details of the party which, by contract with a carrier, consigns or sends goods with the carrier, or has them conveyed by him
Status	O	
Name		
Format	an..70	
WCO Id/Name	R020	
WCO Desc		Name of the party consigning goods as stipulated in the transport contract by the party ordering transport
Status	D	
Condition	C001	
Code		
Format	an..17	
WCO Id/Name	R021	
WCO Desc		To identify the party consigning goods as stipulated in the transport contract by the party ordering transport
Remark		Code list to be defined
Status	D	
Condition	C001	
ADDRESS		Occurrence 0 .. 1
WCO Id/Name	04A	
WCO Desc		Details relating to an address
Status	D	
Condition	C001	
City name		
WCO Id/Name	241	
WCO Desc		Name of a city
Format	an..35	
Status	R	
Country, coded		
WCO Id/Name	242	
WCO Desc		Identification of the name of the country or other geographical entity as specified in ISO 3166 and UN/ECE Rec 3
Format	a2	
Code list	CL04	Country name code
Status	R	
Street and number/P.O. Box		
WCO Id/Name	239	
WCO Desc		Specification of the postal delivery point such as street and number or post office box
Format	an..70	
Status	R	
Postcode identification		
WCO Id/Name	245	
WCO Desc		Code specifying a postal zone or address
Format	an..9	
Status	R	
DELIVERYDESTINATION		Occurrence 0 .. 1
WCO Id/Name	44A	
WCO Desc		The party to which goods are to be delivered
Status	O	
Name		
Format	an..70	

WCO Id/Name	R027	
WCO Desc		Name and address of the party to which goods are to be delivered. Address, region and/or country as required by national legislation or according to national requirements
Status	R	
ADDRESS		Occurrence 1 .. 1
WCO Id/Name	04A	
WCO Desc		Details relating to an address
Status	R	
<i>City name</i>		
WCO Id/Name	241	
WCO Desc		Name of a city
Format	an..35	
Status	R	
<i>Country, coded</i>		
WCO Id/Name	242	
WCO Desc		Identification of the name of the country or other geographical entity as specified in ISO 3166 and UN/ECE Rec 3
Format	a2	
Code list	CL04	Country name code
Status	R	
<i>Street and number/P.O. Box</i>		
WCO Id/Name	239	
WCO Desc		Specification of the postal delivery point such as street and number or post office box
Format	an..70	
Status	R	
<i>Postcode identification</i>		
WCO Id/Name	245	
WCO Desc		Code specifying a postal zone or address
Format	an..9	
Status	R	
GOODSMEASURE		Occurrence 1 .. 1
WCO Id/Name	65A	
WCO Desc		Details about the goods weight, quantities, and amounts
Status	R	
<i>Gross weight</i>		
WCO Id/Name	126	
WCO Desc		Weight of line item including packaging but excluding the transport equipment
Format	n..16,6	
Status	R	
PACKAGING		Occurrence 1 .. 1
WCO Id/Name	93A	
WCO Desc		Details related to packaging
Status	R	
<i>Marks and numbers</i>		
WCO Id/Name	142	
WCO Desc		Free form description of the marks and numbers on a transport unit or package
Format	an..512	
Status	O	
<i>Number of packages</i>		
WCO Id/Name	144	
WCO Desc		Number of individual items packaged in such a way that they cannot be divided without first undoing the packing
Format	n..8	
Status	D	
Condition	C002	
SAFE information	Yes	
<i>Type, coded</i>		
WCO Id/Name	141	
WCO Desc		Code specifying the type of package of an item

Format	an..2	
Code list	CL07	Package type description code
Status	R	
SAFE information	Yes	
TRANSPORTEQUIPMENT		Occurrence 0 .. 1
WCO Id/Name	31B	
WCO Desc		Details of Transport equipment used for the consignment
ChangeLog	0.1	The attributes 'Seal number' and 'Size and type identification' moved to 'Consignment. TransportEquipment.Seals' and 'Consignment.TransportEquipment' class.
Status	D	
Condition	C003	
Identification		
WCO Id/Name	159	
WCO Desc		Marks (letters and/or numbers) which identify equipment e.g. unit load device
Format	an..17	
SAFE information	Yes	
ChangeLog	0.1	Also added to Consignment level.
Status	R	
UCR		Occurrence 0 .. 1
WCO Id/Name	35B	
WCO Desc		Unique Trader Reference such as UCR
SAFE information	Yes	
Status	O	
Identifier		
WCO Id/Name	016	
WCO Desc		Unique number assigned to goods being subject to cross border transactions
Format	an..35	
Status	O	
LOADINGLOCATION		Occurrence 0 .. 1
WCO Id/Name	83A	
WCO Desc		Place at which the goods (consignments) are loaded on to the active means of transport
SAFE information	Yes	
Status	O	
Name		
Format	an..256	
WCO Id/Name	L009	
WCO Desc		Name of a seaport, airport, freight terminal, rail station or other place at which goods are loaded onto the means of transport being used for their carriage
Status	O	
NOTIFYPARTY		Occurrence 0 .. 1
WCO Id/Name	89A	
WCO Desc		Details related to a party to be notified
Status	O	
Name		
Format	an..70	
WCO Id/Name	R045	
WCO Desc		Name [and address] of party to be notified
Status	D	
Condition	C001	
Code		
Format	an..17	
WCO Id/Name	R046	
WCO Desc		Identification of a party to be notified
Status	D	
Condition	C001	
ADDRESS		Occurrence 0 .. 1
WCO Id/Name	04A	
WCO Desc		Details relating to an address
Status	D	
Condition	C001	

City name			
WCO Id/Name	241		
WCO Desc		Name of a city	
Format	an..35		
Status	R		
Country, coded			
WCO Id/Name	242		
WCO Desc		Identification of the name of the country or other geographical entity as specified in ISO 3166 and UN/ECE Rec 3	
Format	a2		
Code list	CL04	Country name code	
Status	R		
Street and number/P.O. Box			
WCO Id/Name	239		
WCO Desc		Specification of the postal delivery point such as street and number or post office box	
Format	an..70		
Status	R		
Postcode identification			
WCO Id/Name	245		
WCO Desc		Code specifying a postal zone or address	
Format	an..9		
Status	R		
CUSTOMSOFFICEOFDEPARTURE			Occurrence 1 .. 1
WCO Id/Name	25B		
WCO Desc		Details relating to the place at which the goods depart under customs control of a transit procedure	
Status	R		
Code			
Format	an..17		
WCO Id/Name	L087		
WCO Desc		Identification of the place at which the goods depart under Customs control of transit procedure	
Code list	CL13	Customs offices database (to be developed)	
Status	R		
CUSTOMSOFFICEOFDESTINATION			Occurrence 1 .. 1
WCO Id/Name	26B		
WCO Desc		Place at which the goods are destined under Customs control of transit procedure	
Status	R		
Code			
Format	an..17		
WCO Id/Name	L008		
WCO Desc		Identification of the place at which the goods are destined under Customs control of transit procedure	
Code list	CL13	Customs offices database (to be developed)	
Status	R		
TRANSPORTMEANS			Occurrence 1 .. unbounded
WCO Id/Name	29B		
WCO Desc		Details relating to a means of transport for transit	
Status	R		
Identification			
Format	an..25		
WCO Id/Name	T007		
WCO Desc		Name to identify the means of transport used for transit	
SAFE information	Yes		
Status	R		
Type, coded			
Format	an..4		
WCO Id/Name	T011		
WCO Desc		Means and mode of transport used for transit, coded	

Code list	CL05	Transport means description code
Status	R	
Nationality		
Format	a2	
WCO Id/Name	T015	
WCO Desc		Nationality of the active means of transport used for transit, coded
Code list	CL04	Country name code
SAFE information	Yes	
Status	R	
Conveyance reference number		
WCO Id/Name	149	
WCO Desc		To identify a journey of a means of transport, for example voyage number, flight number, trip number
Format	an..17	
SAFE information	Yes	
Status	O	
COUNTRYOFROUTING Occurrence 1 .. unbounded		
WCO Id/Name	81A	
WCO Desc		Details of the itinerary of the means of transport
ChangeLog	0.1	New Rule R001
Rule	R001	
Status	R	
Rule	R001	
Sequence number		
WCO Id/Name	006	
WCO Desc		Number indicating the position in a sequence
Format	n..5	
Status	R	
ChangeLog	0.1	Added Sequence number to the Country of Routing class
Country, coded		
WCO Id/Name	064	
WCO Desc		Identification of a country through which goods or passengers are routed between the country of original departure and final destination
Format	a2	
Code list	CL04	Country name code
SAFE information	Yes	
Status	R	
CERTIFICATEOFAPPROVAL Occurrence 0 .. 1		
WCO Id/Name	02A	
WCO Desc		Details related to additional documents supplied as part of a declaration or sought as part of a response
Status	D	
Condition	C005	
Number		
Format	an..35	
WCO Id/Name	D005	
WCO Desc		Identifier of a document providing additional information
Status	R	
Issuing date		
Format	an..35	
WCO Id/Name	D002	
WCO Desc		Date at which an additional document was issued and when appropriate, signed or otherwise authenticated
ChangeLog	0.3	Date format changed to an..35
ChangeLog	0.3	Changed the attribute name from 'Date' to 'Issuing date'.
Status	R	
Type, coded		
Format	an..3	
WCO Id/Name	D006	
WCO Desc		Code specifying the name of an additional document
Code list	CL06	Document name code
Status	R	

BINARYFILE		Occurrence 0 .. 1
WCO Id/Name	72B	
WCO Desc		A computer file or program stored in a binary format
Status	O	
Identification		
WCO Id/Name	M001	
WCO Desc		A unique identifier for this binary file
Format	an..256	
Status	R	
Title		
WCO Id/Name	M002	
WCO Desc		A title, expressed as text, for this binary file
Format	an..256	
Status	R	
Author name		
WCO Id/Name	M003	
WCO Desc		An author name, expressed as text, of this binary file
Format	an..70	
Status	O	
Version		
WCO Id/Name	M004	
WCO Desc		A unique version identifier for this binary file
Format	an..17	
Status	O	
File name		
WCO Id/Name	M005	
WCO Desc		A file name, expressed as text, of this binary file
Format	an..256	
Status	O	
URI		
WCO Id/Name	M006	
WCO Desc		A unique Uniform Resource Identifier (URI) for this binary file
Format	an..2048	
Status	O	
MIME		
WCO Id/Name	M007	
WCO Desc		A code specifying the Multipurpose Internet Mail Extensions (MIME) type for this binary file
Format	an..70	
Status	O	
Encoding		
WCO Id/Name	M008	
WCO Desc		A code specifying the encoding of this binary file
Format	an..17	
Status	O	
Character set		
WCO Id/Name	M009	
WCO Desc		A code specifying the character set for this binary file
Format	n..17	
Status	O	
Include binary object		
WCO Id/Name	M010	
WCO Desc		An included binary object for this binary file
Format	N/A	
Remark		M010, Binary File Included Binary Object: To be used instead of D030 (Binary Image). D030 is marked for deletion in version 3.4!
Status	O	
Access		
WCO Id/Name	M011	
WCO Desc		Access information, expressed as text, for this binary file such as security and download parameters

Format	an..256	
Status	O	
Description		
WCO Id/Name	M012	
WCO Desc		A textual description of this binary file
Format	an..256	
Status	O	
Size		
WCO Id/Name	M013	
WCO Desc		A measure of the size of this binary file
Format	n..16,6	
Status	O	
Type		
WCO Id/Name	M014	
WCO Desc		The code specifying the type of binary file, such as photo, spreadsheet
Format	an..6	
Status	O	
Hash code		
WCO Id/Name	M015	
WCO Desc		Hash code of the linked document
Format	an..256	
Status	O	
Hash code algorithm id		
WCO Id/Name	M016	
WCO Desc		Code indicating the algorithm used to calculate the hash code (e.g. MD5, ..)
Format	an..6	
Status	O	
TRANSPORTEQUIPMENT		Occurrence 0 .. unbounded
WCO Id/Name	31B	
WCO Desc		Details of Transport equipment used for the consignment
ChangeLog	0.1	Added new Class "TransportEquipment"
Status	D	
Condition	C003	
Sequence number		
WCO Id/Name	006	
WCO Desc		Number indicating the position in a sequence
Format	n..5	
ChangeLog	0.1	Added new data element
Status	R	
Size and type identification		
WCO Id/Name	152	
WCO Desc		Code specifying the characteristics, i.e. size and type of a piece of transport equipment
Format	an..4	
Code list	CL01	Equipment size and type description code
SAFE information	Yes	
ChangeLog	0.1	Attribute moved from ConsignmentItem.TransportEquipment class.
Status	R	
Identification		
WCO Id/Name	159	
WCO Desc		Marks (letters and/or numbers) which identify equipment e.g. unit load device
Format	an..17	
SAFE information	Yes	
ChangeLog	0.1	Attribute also added to Consignment level
Status	R	
SEAL		Occurrence 0 .. unbounded
WCO Id/Name	44B	
WCO Desc		A device used to secure an object and protect from unauthorized entry or tampering such as a seal affixed to a piece of transport equipment
ChangeLog	0.1	Added new SEAL class
Status	O	

Sequence number		
WCO Id/Name	006	
WCO Desc		Number indicating the position in a sequence
Format	n..5	
Status	R	
Rule	R003	
Rule	R004	
Seal number		
WCO Id/Name	165	
WCO Desc		The identification number of a seal affixed to a piece of transport equipment
Format	an..35	
SAFE information	Yes	
Status	R	
Rule	R005	
Seal type code		
WCO Id/Name	407	
WCO Desc		The code specifying the type of seal applied on a unit of transport equipment
Format	an..3	
Code list	CL08	Seal type code
Status	O	
GUARANTEE		Occurrence 0 .. unbounded
WCO Id/Name	92B	
WCO Desc		Details regarding undertaking given in cash, bond or as a written guarantee to ensure that an obligation will be fulfilled, e.g. under a transit procedure, related to a declaration
ChangeLog	0.1	Changed occurrence from 1..1 to 1..Unbounded
Status	D	
Condition	C008	
ChangeLog	0.3	Status changed from Required (R) to Conditional (D). Added Condition C008
Validity		
Format	an..35	
WCO Id/Name	275	
WCO Desc		The expiry date of the document (e.g. license, visa, permit, certificate)
ChangeLog	0.2	Format changed from n8 to an..17
eTIR Extension		Format will be changed in version WCO DM 3.4 from n8 to an..17
ChangeLog	0.3	Date format changed to an..35
Status	R	
Reference		
WCO Id/Name	100	
WCO Desc		Details regarding undertaking given in cash, bond or as a written guarantee to ensure that an obligation will be fulfilled, e.g. under a transit procedure
Format	an..35	
Status	R	
HOLDER		Occurrence 0 .. 1
WCO Id/Name	28B	
WCO Desc		Details relating to a party accepting liability for goods held or moving under a Customs authorization and - when applicable - a guarantee
Status	D	
Condition	C008	
ChangeLog	0.3	Status changed from Required (R) to Conditional (D). Added Condition C008
Name		
Format	an..70	
WCO Id/Name	R001	
WCO Desc		Name [and address] of party accepting liability for goods held or moving under a Customs authorization and - when applicable - a guarantee
Status	O	
Code		
Format	an..17	

WCO Id/Name	R002	
WCO Desc		Identifier of party accepting liability for goods held or moving under a Customs authorization and - when applicable - a guarantee
Code list	CL15	International TIR database
Status	R	
ADDRESS		Occurrence 0 .. 1
WCO Id/Name	04A	
WCO Desc		Details relating to an address
Status	D	
Condition	C001	
City name		
WCO Id/Name	241	
WCO Desc		Name of a city
Format	an..35	
Status	R	
Country, coded		
WCO Id/Name	242	
WCO Desc		Identification of the name of the country or other geographical entity as specified in ISO 3166 and UN/ECE Rec 3
Format	a2	
Code list	CL04	Country name code
Status	R	
Street and number/P.O. Box		
WCO Id/Name	239	
WCO Desc		Specification of the postal delivery point such as street and number or post office box
Format	an..70	
Status	R	
Postcode identification		
WCO Id/Name	245	
WCO Desc		Code specifying a postal zone or address
Format	an..9	
Status	R	

h. 18 – Результаты регистрации предварительной информации о грузе

MESSAGE		
WCO Id/Name	75B	
WCO Desc		Exchange of information between Governmental organizations
ChangeLog	0.1	Removed 'Sender identification' from the Data model. Is technical attribute.
Message function, coded		
Format	n..2	
WCO Id/Name	017	
WCO Desc		Code indicating the function of a document
Code list	CL16	Message function code
Status	R	
Restricted code(s)	27	Not accepted
Restricted code(s)	44	Accepted without reserves
Message reference number		
Format	an..35	
WCO Id/Name	D014	
WCO Desc		Reference number identifying a specific document
ChangeLog	0.2	Format changed from an..14 to an..35
Status	R	
Type, coded		
Format	an..3	
WCO Id/Name	D013	
WCO Desc		Code specifying the name of a document
Code list	CL26	Message type
ChangeLog	0.1	CL06 (Document name code) replaced by CL26 (Message types) Name of CL26 changed from 'Message sub types' to 'Message types'

Restricted code(s)	I8	Recorded advanced cargo information results
Status	R	
ADVANCEDCARGOINFORMATION		Occurrence 1 .. 1
WCO Id/Name	42A	
WCO Desc		Any statement or action, in any form prescribed or accepted by the Governmental Agency, giving information or particulars required by the Governmental Agency
ChangeLog	0.2	Attribute "Acceptance and Rejection date" removed
Status	R	
<i>Message reference number</i>		
Format	an..35	
WCO Id/Name	D014	
WCO Desc		Reference number identifying a specific document
Status	R	
Remark		REFERENCE TO THE PREVIOUS MESSAGE
NATIONALREFERENCE		Occurrence 0 .. unbounded
WCO Id/Name	91B	
WCO Desc		Details related to a national reference
ChangeLog	0.1	Cardinality changed to 0..n Status changed to Optional
Status	O	
<i>Reference</i>		
WCO Id/Name	446	
WCO Desc		Reference under which a government has registered information
Format	an..35	
Status	R	
<i>Country, coded</i>		
WCO Id/Name	450	
WCO Desc		Identification of the name of the national reference issuing country or other geographical entity as specified in ISO 3166 and UN/ECE Rec 3
Format	a2	
Code list	CL04	Country name code
Status	R	
ERROR		Occurrence 0 .. unbounded
WCO Id/Name	53A	
WCO Desc		Details to identify data validation errors
ChangeLog	0.1	Changed cardinality from 0..1 to 0..unbounded
Status	D	
Condition	C006	
<i>Error, coded</i>		
WCO Id/Name	377	
WCO Desc		Code specifying a data validation error
Format	an..8	
Code list	CL99	Error code
Status	R	
POINTER		Occurrence 1 .. unbounded
WCO Id/Name	97A	
WCO Desc		Details to refer to a functional attribute within a declaration
Status	R	
<i>Sequence number</i>		
WCO Id/Name	006	
WCO Desc		Number indicating the position in a sequence
Format	n..5	
Status	R	
<i>Document/message section, coded</i>		
WCO Id/Name	375	
WCO Desc		Code specifying a section of a document/message
Format	an..3	
Code list	CL18	Message section code (codes to be defined)
Status	R	

Tag identifier

WCO Id/Name	381	
WCO Desc		Data element tag identifier
Format	an..4	
Code list	CL19	Pointer code (codes to be defined)
Status	R	

i. I9 – Начало операции МДП

MESSAGE

WCO Id/Name	75B	
WCO Desc		Exchange of information between Governmental organizations
ChangeLog	0.1	Removed 'Sender identification' from the Data model. Is technical attribute.

Message function, coded

Format	n..2	
WCO Id/Name	017	
WCO Desc		Code indicating the function of a document
Code list	CL16	Message function code
Status	R	
Restricted code(s)	9	Original

Message reference number

Format	an..35	
WCO Id/Name	D014	
WCO Desc		Reference number identifying a specific document
ChangeLog	0.2	Format changed from an..14 to an..35
Status	R	

Type, coded

Format	an..3	
WCO Id/Name	D013	
WCO Desc		Code specifying the name of a document
Code list	CL26	Message type
ChangeLog	0.1	CL06 (Document name code) replaced by CL26 (Message types) Name of CL26 changed from 'Message sub types' to 'Message types'
Status	R	
Restricted code(s)	I9	Start TIR operation

GUARANTEE**Occurrence 1 .. 1**

WCO Id/Name	90A	
WCO Desc		Details regarding undertaking given in cash, bond or as a written guarantee to ensure that an obligation will be fulfilled, e.g. under a transit procedure
Status	R	

Validity

Format	an..35	
WCO Id/Name	275	
WCO Desc		The expiry date of the document (e.g. license, visa, permit, certificate)
ChangeLog	0.2	Format changed from n8 to an..17
ChangeLog	0.3	Date format changed to an..35
Status	R	

Reference

WCO Id/Name	100	
WCO Desc		A reference number to identify the undertaking given as a written guarantee in cash, bond, or by other such means in order to ensure that an obligation will be fulfilled
Format	an..35	
Status	R	

Guarantee type

WCO Id/Name	101	
WCO Desc		A code identifying the type of undertaking given as a written guarantee, in cash, bond, or by other such means in order to ensure that an obligation will be fulfilled
Format	an..3	
Code list	CL12	Guarantee type code

Status	R	
GUARANTEECHAIN		Occurrence 1 .. 1
WCO Id/Name	19B	
WCO Desc		Details related to a natural or legal person who accepts responsibility in due legal form for the financial consequences of non-fulfilment of another's obligations to the Customs (CCC)
Status	R	
Code		
Format	an..17	
WCO Id/Name	R055	
WCO Desc		The party who agrees to be responsible for the debt or obligation of another
Status	R	
TIROPERATION		Occurrence 1 .. 1
WCO Id/Name	78B	
WCO Desc		Details related to a transit operation
Status	R	
Sequence number		
WCO Id/Name	006	
WCO Desc		Number indicating the position in a sequence
Format	n..5	
Status	R	
Registration number		
WCO Id/Name	443	
WCO Desc		Number under which a transit operation is nationally/regionally registered
Format	an..35	
Status	R	
START		Occurrence 1 .. 1
WCO Id/Name	80B	
WCO Desc		Details related to the start of an operation
Status	R	
End date		
WCO Id/Name	356	
WCO Desc		Date and or time at which a specified event is completed
Format	an..35	
ChangeLog	0.3	Date format changed to an..35
ChangeLog	0.3	Changed the attribute name from 'Date' to 'End date'.
Status	R	
Time limit		
WCO Id/Name	264	
WCO Desc		Date and time by when the event has to be completed
Format	an..35	
ChangeLog	0.3	Date format changed to an..35
Status	O	
ADDITIONALINFORMATION		Occurrence 0 .. 1
WCO Id/Name	03A	
WCO Desc		Special request to government from declarant to take or not to take action
Status	O	
Remarks		
WCO Id/Name	105	
WCO Desc		Free text field available to the message sender for information
Format	an..512	
Status	R	
CONSIGNMENT		Occurrence 0 .. 1
WCO Id/Name	28A	
WCO Desc		Details about the transport between a consignor and a consignee as specified in the transport contract document
Status	O	
Rule	R007	
Rule	R006	

ChangeLog	0.1	Removed ConsignmentItem class. Seals information is provided under Consignment.TransportEquipment.Seals. New Rules: R006 and R007
ChangeLog	0.3	Cardinality changed from 0..* to 0..1 to align with rule R007 and avoid having to repeat the seals information.
Sequence number		
WCO Id/Name	006	
WCO Desc		Number indicating the position in a sequence
Format	n..5	
Status	R	
TRANSPORTEQUIPMENT		Occurrence 1 .. unbounded
WCO Id/Name	31B	
WCO Desc		Details of Transport equipment used for the consignment
ChangeLog	0.1	Added new TransportEquipment class
Status	R	
Identification		
WCO Id/Name	159	
WCO Desc		Marks (letters and/or numbers) which identify equipment e.g. unit load device
Format	an..17	
Status	R	
SEAL		Occurrence 1 .. unbounded
WCO Id/Name	44B	
WCO Desc		A device used to secure an object and protect from unauthorized entry or tampering such as a seal affixed to a piece of transport equipment
ChangeLog	0.1	Added new SEAL class
Status	R	
Sequence number		
WCO Id/Name	006	
WCO Desc		Number indicating the position in a sequence
Format	n..5	
Status	R	
Rule	R003	
Rule	R004	
Seal number		
WCO Id/Name	165	
WCO Desc		The identification number of a seal affixed to a piece of transport equipment
Format	an..35	
Status	R	
Rule	R005	
Seal type code		
WCO Id/Name	407	
WCO Desc		The code specifying the type of seal applied on a unit of transport equipment
Format	an..3	
Code list	CL08	Seal type code
Status	O	
CONTROL		Occurrence 1 .. 1
WCO Id/Name	38A	
WCO Desc		Details relating to (Governmental) examination
Status	R	
Control type, coded		
WCO Id/Name	449	
WCO Desc		The type of Governmental examination, coded
Format	an..3	
Code list	CL25	Control type code
Status	R	
CONTROLRESULT		Occurrence 1 .. unbounded
WCO Id/Name	83B	
WCO Desc		Details related to the outcome of (Governmental) examination
Status	R	
Code		

WCO Id/Name	444		
WCO Desc		Code indicating the results of a control	
Format	an..3		
Code list	CL24	Control result code	
Status	R		
NATIONALITINERARY			Occurrence 0 .. 1
WCO Id/Name	81A		
WCO Desc		Details of the itinerary of the means of transport	
Status	O		
NATIONALITINERARYCUSTOMSOFFICE			Occurrence 1 .. 1
WCO Id/Name	82B		
WCO Desc		Details identifying the government agency office related to the itinerary	
Status	R		
<i>Customs office, coded</i>			
Format	an..17		
WCO Id/Name	G009		
WCO Desc		Government Agency Name, coded	
Code list	CL13	Customs offices database (to be developed)	
Status	R		
CUSTOMSOFFICE			Occurrence 1 .. 1
WCO Id/Name	81B		
WCO Desc		Details identifying the government agency office where the transit operation starts	
Description		Customs office where the TIR operation is started.	
Status	R		
<i>Customs office, coded</i>			
Format	an..17		
WCO Id/Name	G008		
WCO Desc		Code of the Customs office starting a transit operation	
Code list	CL13	Customs offices database (to be developed)	
Status	R		
HOLDER			Occurrence 1 .. 1
WCO Id/Name	28B		
WCO Desc		Details relating to a party accepting liability for goods held or moving under a Customs authorization and - when applicable - a guarantee	
Status	R		
<i>Code</i>			
Format	an..17		
WCO Id/Name	R002		
WCO Desc		Identifier of party accepting liability for goods held or moving under a Customs authorization and - when applicable - a guarantee	
Code list	CL15	International TIR database	
Status	R		

j. I10 – Результаты начала операции

MESSAGE			
WCO Id/Name	75B		
WCO Desc		Exchange of information between Governmental organizations	
ChangeLog	0.1	Removed 'Sender identification' from the Data model. Is technical attribute.	
<i>Message function, coded</i>			
Format	n..2		
WCO Id/Name	017		
WCO Desc		Code indicating the function of a document	
Code list	CL16	Message function code	
Status	R		
Restricted code(s)	27	Not accepted	
Restricted code(s)	44	Accepted without reserves	
<i>Functional reference</i>			
Format	an..35		

WCO Id/Name	D026		
WCO Desc		Reference number identifying a specific information exchange	
Status	R		
Message reference number			
Format	an..35		
WCO Id/Name	D014		
WCO Desc		Reference number identifying a specific document	
ChangeLog	0.2	Format changed from an..14 to an..35	
Status	R		
Type, coded			
Format	an..3		
WCO Id/Name	D013		
WCO Desc		Code specifying the name of a document	
Code list	CL26	Message type	
ChangeLog	0.1	CL06 (Document name code) replaced by CL26 (Message types) Name of CL26 changed from 'Message sub types' to 'Message types'	
Status	R		
Restricted code(s)	I10	Start results	
ERROR		Occurrence 0 .. unbounded	
WCO Id/Name	53A		
WCO Desc		Details to identify data validation errors	
ChangeLog	0.1	Changed cardinality from 0..1 to 0..unbounded	
Status	D		
Condition	C006		
Error, coded			
WCO Id/Name	377		
WCO Desc		Code specifying a data validation error	
Format	an..8		
Code list	CL99	Error code	
Status	R		
POINTER		Occurrence 1 .. unbounded	
WCO Id/Name	97A		
WCO Desc		Details to refer to a functional attribute within a declaration	
Status	R		
Sequence number			
WCO Id/Name	006		
WCO Desc		Number indicating the position in a sequence	
Format	n..5		
Status	R		
Document/message section, coded			
WCO Id/Name	375		
WCO Desc		Code specifying a section of a document/message	
Format	an..3		
Code list	CL18	Message section code (codes to be defined)	
Status	R		
Tag identifier			
WCO Id/Name	381		
WCO Desc		Data element tag identifier	
Format	an..4		
Code list	CL19	Pointer code (codes to be defined)	
Status	R		
GUARANTEE		Occurrence 1 .. 1	
WCO Id/Name	90A		
WCO Desc		Details regarding undertaking given in cash, bond or as a written guarantee to ensure that an obligation will be fulfilled, e.g. under a transit procedure	
Status	R		
Guarantee status			
Format	an..3		
WCO Id/Name	019		
WCO Desc		Code specifying the status of a document	
Code list	CL22	Guarantee status	

Status	R	
Reference		
WCO Id/Name	100	
WCO Desc		A reference number to identify the undertaking given as a written guarantee in cash, bond, or by other such means in order to ensure that an obligation will be fulfilled
Format	an..35	
Status	R	
Guarantee type		
WCO Id/Name	101	
WCO Desc		A code identifying the type of undertaking given as a written guarantee, in cash, bond, or by other such means in order to ensure that an obligation will be fulfilled
Format	an..3	
Code list	CL12	Guarantee type code
Status	R	
GUARANTEECHAIN Occurrence 1 .. 1		
WCO Id/Name	19B	
WCO Desc		Details related to a natural or legal person who accepts responsibility in due legal form for the financial consequences of non-fulfilment of another's obligations to the Customs (CCC)
Status	R	
Code		
Format	an..17	
WCO Id/Name	R055	
WCO Desc		The party who agrees to be responsible for the debt or obligation of another
Status	R	
TIROPERATION Occurrence 1 .. 1		
WCO Id/Name	78B	
WCO Desc		Details related to a transit operation
Status	R	
Sequence number		
WCO Id/Name	006	
WCO Desc		Number indicating the position in a sequence
Format	n..5	
Status	R	
Registration number		
WCO Id/Name	443	
WCO Desc		Number under which a transit operation is nationally/regionally registered
Format	an..35	
Status	R	
START Occurrence 1 .. 1		
WCO Id/Name	80B	
WCO Desc		Details related to the start of an operation
Status	R	
End date		
WCO Id/Name	356	
WCO Desc		Date and or time at which a specified event is completed
Format	an..35	
ChangeLog	0.3	Date format changed to an..35
ChangeLog	0.3	Changed the attribute name from 'Date' to 'End date'.
Status	R	
HOLDER Occurrence 1 .. 1		
WCO Id/Name	28B	
WCO Desc		Details relating to a party accepting liability for goods held or moving under a Customs authorization and - when applicable - a guarantee
Status	R	
Code		
Format	an..17	

WCO Id/Name	R002	
WCO Desc		Identifier of party accepting liability for goods held or moving under a Customs authorization and - when applicable - a guarantee
Code list	CL15	International TIR database
Status	R	
AUTHORIZATION		Occurrence 1 .. 1
WCO Id/Name	88B	
WCO Desc		Details related to authorization certificates
Status	R	
<i>Current status</i>		
Format	an..3	
WCO Id/Name	445	
WCO Desc		Code indicating the status of an authorization certificate
Code list	CL23	Holder status
Status	R	
ACTIVewithDRAWAL		Occurrence 0 .. 1
WCO Id/Name	90B	
WCO Desc		Details related to the withdrawal of an authorization
Status	O	
<i>Start date</i>		
WCO Id/Name	276	
WCO Desc		The effective date of the document (e.g. license, visa, permit, certificate)
Format	an..35	
ChangeLog	0.2	Format changed from n8 to an..17
eTIR Extension		Format will be changed in WCO DM version 3.4 from n8 to an..17
ChangeLog	0.3	Date format changed to an..35
ChangeLog	0.3	Changed the attribute name from 'Date' to 'Start date'.
Status	R	
<i>End date</i>		
WCO Id/Name	275	
WCO Desc		The expiry date of the document (e.g. license, visa, permit, certificate)
Format	an..35	
ChangeLog	0.2	Format changed from n8 to an..17
eTIR Extension		Format will be changed in WCO DM version 3.4 from n8 to an..17
ChangeLog	0.3	Date format changed to an..35
ChangeLog	0.3	Changed the attribute name from 'Date' to 'End date'.
Status	O	
ACTIVEEXCLUSION		Occurrence 0 .. unbounded
WCO Id/Name	89B	
WCO Desc		Details related to an exclusion
Status	O	
<i>Start date</i>		
WCO Id/Name	276	
WCO Desc		The effective date of the document (e.g. license, visa, permit, certificate)
Format	an..35	
ChangeLog	0.2	Format changed from n8 to an..17
eTIR Extension		Format will be changed in WCO DM version 3.4 from n8 to an..17
ChangeLog	0.3	Date format changed to an..35
ChangeLog	0.3	Changed the attribute name from 'Date' to 'Start date'.
Status	R	
<i>End date</i>		
WCO Id/Name	275	
WCO Desc		The expiry date of the document (e.g. license, visa, permit, certificate)
Format	an..35	
ChangeLog	0.2	Format changed from n8 to an..17
eTIR Extension		Format will be changed in WCO DM version 3.4 from n8 to an..17
ChangeLog	0.3	Date format changed to an..35
ChangeLog	0.3	Changed the attribute name from 'Date' to 'End date'.
Status	O	
<i>Country, coded</i>		

WCO Id/Name	447	
WCO Desc		To identify the country of exclusion
Format	a2	
Code list	CL04	Country name code
Status	R	

k. I11 – Прекращение операции МДП

MESSAGE

WCO Id/Name	75B	
WCO Desc		Exchange of information between Governmental organizations
ChangeLog	0.1	Removed 'Sender identification' from the Data model. Is technical attribute.
Message function, coded		
Format	n..2	
WCO Id/Name	017	
WCO Desc		Code indicating the function of a document
Code list	CL16	Message function code
Status	R	
Restricted code(s)	9	Original
Message reference number		
Format	an..35	
WCO Id/Name	D014	
WCO Desc		Reference number identifying a specific document
ChangeLog	0.2	Format changed from an..14 to an..35
Status	R	
Type, coded		
Format	an..3	
WCO Id/Name	D013	
WCO Desc		Code specifying the name of a document
Code list	CL26	Message type
ChangeLog	0.1	CL06 (Document name code) replaced by CL26 (Message types) Name of CL26 changed from 'Message sub types' to 'Message types'
Status	R	
Restricted code(s)	I11	Terminate TIR operation
GUARANTEE		Occurrence 1 .. 1
WCO Id/Name	90A	
WCO Desc		Details regarding undertaking given in cash, bond or as a written guarantee to ensure that an obligation will be fulfilled, e.g. under a transit procedure
Status	R	
Validity		
Format	an..35	
WCO Id/Name	275	
WCO Desc		The expiry date of the document (e.g. license, visa, permit, certificate)
ChangeLog	0.2	Format changed from n8 to an..17
ChangeLog	0.3	Date format changed to an..35
Status	R	
Reference		
WCO Id/Name	100	
WCO Desc		A reference number to identify the undertaking given as a written guarantee in cash, bond, or by other such means in order to ensure that an obligation will be fulfilled
Format	an..35	
Status	R	
Guarantee type		
WCO Id/Name	101	
WCO Desc		A code identifying the type of undertaking given as a written guarantee, in cash, bond, or by other such means in order to ensure that an obligation will be fulfilled
Format	an..3	
Code list	CL12	Guarantee type code
Status	R	

GUARANTEECHAIN		Occurrence 1 .. 1
WCO Id/Name	19B	
WCO Desc		Details related to a natural or legal person who accepts responsibility in due legal form for the financial consequences of non-fulfilment of another's obligations to the Customs (CCC)
Status	R	
Code		
Format	an..17	
WCO Id/Name	R055	
WCO Desc		The party who agrees to be responsible for the debt or obligation of another
Status	R	
TIROPERATION		Occurrence 1 .. 1
WCO Id/Name	78B	
WCO Desc		Details related to a transit operation
Status	R	
Sequence number		
WCO Id/Name	006	
WCO Desc		Number indicating the position in a sequence
Format	n..5	
Status	R	
Registration number		
WCO Id/Name	443	
WCO Desc		Number under which a transit operation is nationally/regionally registered
Format	an..35	
Status	R	
TERMINATION		Occurrence 1 .. 1
WCO Id/Name	84B	
WCO Desc		Details related to the termination of an operation
Status	R	
End date		
WCO Id/Name	356	
WCO Desc		Date and or time at which a specified event is completed
Format	an..35	
ChangeLog	0.3	Date format changed to an..35
ChangeLog	0.3	Changed the attribute name from 'Date' to 'End date'.
Status	R	
Number of packages		
WCO Id/Name	144	
WCO Desc		Number of individual items packaged in such a way that they cannot be divided without first undoing the packing
Format	n..8	
Status	R	
ADDITIONALINFORMATION		Occurrence 0 .. 1
WCO Id/Name	03A	
WCO Desc		Special request to government from declarant to take or not to take action
Status	O	
Reservations		
WCO Id/Name	105	
WCO Desc		Free text field available to the message sender for information
Format	an..512	
Status	R	
CONSIGNMENT		Occurrence 0 .. 1
WCO Id/Name	28A	
WCO Desc		Details about the transport between a consignor and a consignee as specified in the transport contract document
Status	O	
Rule	R006	
Rule	R007	
ChangeLog	0.3	Cardinality changed from 0..* to 0..1 to align with rule R007 and avoid having to repeat the seals information.

ChangeLog	0.1	Removed ConsignmentItem class. Seals information is provided under Consignment.TransportEquipment.Seals New Rules: R006 and R007
Sequence number		
WCO Id/Name	006	
WCO Desc		Number indicating the position in a sequence
Format	n..5	
Status	R	
TRANSPORTEQUIPMENT		Occurrence 1 .. unbounded
WCO Id/Name	31B	
WCO Desc		Details of Transport equipment used for the consignment
ChangeLog	0.1	Added new TransportEquipment class
Status	R	
Identification		
WCO Id/Name	159	
WCO Desc		Marks (letters and/or numbers) which identify equipment e.g. unit load device
Format	an..17	
SAFE information	Yes	
Status	R	
SEAL		Occurrence 1 .. unbounded
WCO Id/Name	44B	
WCO Desc		A device used to secure an object and protect from unauthorized entry or tampering such as a seal affixed to a piece of transport equipment
ChangeLog	0.1	Added new SEAL class
Status	R	
Sequence number		
WCO Id/Name	006	
WCO Desc		Number indicating the position in a sequence
Format	n..5	
Status	R	
Rule	R003	
Rule	R004	
Seal number		
WCO Id/Name	165	
WCO Desc		The identification number of a seal affixed to a piece of transport equipment
Format	an..35	
Status	R	
Rule	R006	
Seal type code		
WCO Id/Name	407	
WCO Desc		The code specifying the type of seal applied on a unit of transport equipment
Format	an..3	
Code list	CL08	Seal type code
Status	O	
CONTROL		Occurrence 1 .. 1
WCO Id/Name	38A	
WCO Desc		Details relating to (Governmental) examination
Status	R	
Control type, coded		
WCO Id/Name	449	
WCO Desc		The type of Governmental examination, coded
Format	an..3	
Code list	CL25	Control type code
Status	R	
CONTROLRESULT		Occurrence 1 .. unbounded
WCO Id/Name	83B	
WCO Desc		Details related to the outcome of (Governmental) examination
Status	R	
Code		
WCO Id/Name	444	
WCO Desc		Code indicating the results of a control

Format	an..3	
Code list	CL24	Control result code
Status	R	
CUSTOMSOFFICE		Occurrence 1 .. 1
WCO Id/Name	85B	
WCO Desc		Details identifying the government agency office where the transit operation terminates
Description		Customs office where the TIR operation is terminated.
Status	R	
<i>Customs office, coded</i>		
Format	an..17	
WCO Id/Name	G010	
WCO Desc		To identify the termination office
Code list	CL13	Customs offices database (to be developed)
Status	R	
HOLDER		Occurrence 1 .. 1
WCO Id/Name	28B	
WCO Desc		Details relating to a party accepting liability for goods held or moving under a Customs authorization and - when applicable - a guarantee
Status	R	
<i>Code</i>		
Format	an..17	
WCO Id/Name	R002	
WCO Desc		Identifier of party accepting liability for goods held or moving under a Customs authorization and - when applicable - a guarantee
Code list	CL15	International TIR database
Status	R	

1. I12 – Результаты прекращения операции

MESSAGE		
WCO Id/Name	75B	
WCO Desc		Exchange of information between Governmental organizations
ChangeLog	0.1	Removed 'Sender identification' from the Data model. Is technical attribute.
<i>Message function, coded</i>		
Format	n..2	
WCO Id/Name	017	
WCO Desc		Code indicating the function of a document
Code list	CL16	Message function code
Status	R	
Restricted code(s)	27	Not accepted
Restricted code(s)	44	Accepted without reserves
<i>Functional reference</i>		
Format	an..35	
WCO Id/Name	D026	
WCO Desc		Reference number identifying a specific information exchange
Status	R	
<i>Message reference number</i>		
Format	an..35	
WCO Id/Name	D014	
WCO Desc		Reference number identifying a specific document
ChangeLog	0.2	Format changed from an..14 to an..35
Status	R	
<i>Type, coded</i>		
Format	an..3	
WCO Id/Name	D013	
WCO Desc		Code specifying the name of a document
Code list	CL26	Message type
ChangeLog	0.1	CL06 (Document name code) replaced by CL26 (Message types) Name of CL26 changed from 'Message sub types' to 'Message types'
Status	R	

Restricted code(s)	I12	Termination results	
ERROR			Occurrence 0 .. unbounded
WCO Id/Name	53A		
WCO Desc		Details to identify data validation errors	
ChangeLog	0..1	Changed cardinality from 0..1 to 0..unbounded	
Status	D		
Condition	C006		
Error, coded			
WCO Id/Name	377		
WCO Desc		Code specifying a data validation error	
Format	an..8		
Code list	CL99	Error code	
Status	R		
POINTER			Occurrence 1 .. unbounded
WCO Id/Name	97A		
WCO Desc		Details to refer to a functional attribute within a declaration	
Status	R		
Sequence number			
WCO Id/Name	006		
WCO Desc		Number indicating the position in a sequence	
Format	n..5		
Status	R		
Document/message section, coded			
WCO Id/Name	375		
WCO Desc		Code specifying a section of a document/message	
Format	an..3		
Code list	CL18	Message section code (codes to be defined)	
Status	R		
Tag identifier			
WCO Id/Name	381		
WCO Desc		Data element tag identifier	
Format	an..4		
Code list	CL19	Pointer code (codes to be defined)	
Status	R		
GUARANTEE			Occurrence 1 .. 1
WCO Id/Name	90A		
WCO Desc		Details regarding undertaking given in cash, bond or as a written guarantee to ensure that an obligation will be fulfilled, e.g. under a transit procedure	
Status	R		
Guarantee status			
Format	an..3		
WCO Id/Name	019		
WCO Desc		Code specifying the status of a document	
Code list	CL22	Guarantee status	
Status	R		
Reference			
WCO Id/Name	100		
WCO Desc		A reference number to identify the undertaking given as a written guarantee in cash, bond, or by other such means in order to ensure that an obligation will be fulfilled	
Format	an..35		
Status	R		
Guarantee type			
WCO Id/Name	101		
WCO Desc		A code identifying the type of undertaking given as a written guarantee, in cash, bond, or by other such means in order to ensure that an obligation will be fulfilled	
Format	an..3		
Code list	CL12	Guarantee type code	
Status	R		
GUARANTEECHAIN			Occurrence 1 .. 1

WCO Id/Name	19B	Details related to a natural or legal person who accepts responsibility in due legal form for the financial consequences of non-fulfilment of another's obligations to the Customs (CCC)
WCO Desc		
Status	R	
Code		
Format	an..17	
WCO Id/Name	R055	The party who agrees to be responsible for the debt or obligation of another
WCO Desc		
Status	R	
TIROPERATION		Occurrence 1 .. 1
WCO Id/Name	78B	Details related to a transit operation
WCO Desc		
Status	R	
Sequence number		
WCO Id/Name	006	Number indicating the position in a sequence
WCO Desc		
Format	n..5	
Status	R	
Registration number		
WCO Id/Name	443	Number under which a transit operation is nationally/regionally registered
WCO Desc		
Format	an..35	
Status	R	
TERMINATION		Occurrence 1 .. 1
WCO Id/Name	84B	Details related to the termination of an operation
WCO Desc		
Status	R	
End date		
WCO Id/Name	356	Date and or time at which a specified event is completed
WCO Desc		
Format	an..35	
ChangeLog	0.3	Date format changed to an..35
ChangeLog	0.3	Changed the attribute name from 'Date' to 'End date'.
Status	R	
HOLDER		Occurrence 1 .. 1
WCO Id/Name	28B	Details relating to a party accepting liability for goods held or moving under a Customs authorization and - when applicable - a guarantee
WCO Desc		
Status	R	
Code		
Format	an..17	
WCO Id/Name	R002	Identifier of party accepting liability for goods held or moving under a Customs authorization and - when applicable - a guarantee
WCO Desc		
Code list	CL15	
Status	R	International TIR database
AUTHORIZATION		Occurrence 1 .. 1
WCO Id/Name	88B	Details related to authorization certificates
WCO Desc		
Status	R	
Current status		
Format	an..3	
WCO Id/Name	445	Code indicating the status of an authorization certificate
WCO Desc		
Code list	CL23	
Status	R	Holder status
ACTIVWITHDRAWAL		Occurrence 0 .. 1
WCO Id/Name	90B	Details related to the withdrawal of an authorization
WCO Desc		

Status	O	
Start date		
WCO Id/Name	276	
WCO Desc		The effective date of the document (e.g. license, visa, permit, certificate)
Format	an..35	
ChangeLog	0.2	Format changed from n8 to an..17
eTIR Extension		Format will be changed in WCO DM version 3.4 from n8 to an..17
ChangeLog	0.3	Date format changed to an..35
ChangeLog	0.3	Changed the attribute name from 'Date' to 'Start date'.
Status	R	
End date		
WCO Id/Name	275	
WCO Desc		The expiry date of the document (e.g. license, visa, permit, certificate)
Format	an..35	
ChangeLog	0.2	Format changed from n8 to an..17
eTIR Extension		Format will be changed in WCO DM version 3.4 from n8 to an..17
ChangeLog	0.3	Date format changed to an..35
ChangeLog	0.3	Changed the attribute name from 'Date' to 'End date'.
Status	O	
ACTIVEEXCLUSION		Occurrence 0 .. unbounded
WCO Id/Name	89B	
WCO Desc		Details related to an exclusion
Status	O	
Start date		
WCO Id/Name	276	
WCO Desc		The effective date of the document (e.g. license, visa, permit, certificate)
Format	an..35	
ChangeLog	0.2	Format changed from n8 to an..17
eTIR Extension		Format will be changed in WCO DM version 3.4 from n8 to an..17
ChangeLog	0.3	Date format changed to an..35
ChangeLog	0.3	Changed the attribute name from 'Date' to 'Start date'.
Status	R	
End date		
WCO Id/Name	275	
WCO Desc		The expiry date of the document (e.g. license, visa, permit, certificate)
Format	an..35	
ChangeLog	0.2	Format changed from n8 to an..17
eTIR Extension		Format will be changed in WCO DM version 3.4 from n8 to an..17
ChangeLog	0.3	Date format changed to an..35
ChangeLog	0.3	Changed the attribute name from 'Date' to 'End date'.
Status	O	
Country, coded		
WCO Id/Name	447	
WCO Desc		To identify the country of exclusion
Format	a2	
Code list	CL04	Country name code
Status	R	

m. I13 – Завершение операции МДП

MESSAGE		
WCO Id/Name	75B	
WCO Desc		Exchange of information between Governmental organizations
ChangeLog	0.1	Removed 'Sender identification' from the Data model. Is technical attribute.
Message function, coded		
Format	n..2	
WCO Id/Name	017	
WCO Desc		Code indicating the function of a document
Code list	CL16	Message function code
Status	R	
Restricted code(s)	9	Original

Message reference number		
Format	an..35	
WCO Id/Name	D014	
WCO Desc		Reference number identifying a specific document
ChangeLog	0.2	Format changed from an..14 to an..35
Status	R	
Type, coded		
Format	an..3	
WCO Id/Name	D013	
WCO Desc		Code specifying the name of a document
Code list	CL26	Message type
ChangeLog	0.1	CL06 (Document name code) replaced by CL26 (Message types) Name of CL26 changed from 'Message sub types' to 'Message types'
Status	R	
Restricted code(s)	I13	Discharge TIR operation
GUARANTEE		Occurrence 1 .. 1
WCO Id/Name	90A	
WCO Desc		Details regarding undertaking given in cash, bond or as a written guarantee to ensure that an obligation will be fulfilled, e.g. under a transit procedure
Status	R	
Validity		
Format	an..35	
WCO Id/Name	275	
WCO Desc		The expiry date of the document (e.g. license, visa, permit, certificate)
ChangeLog	0.2	Format changed from n8 to an..17
ChangeLog	0.3	Date format changed to an..35
Status	R	
Reference		
WCO Id/Name	100	
WCO Desc		A reference number to identify the undertaking given as a written guarantee in cash, bond, or by other such means in order to ensure that an obligation will be fulfilled
Format	an..35	
Status	R	
Guarantee type		
WCO Id/Name	101	
WCO Desc		A code identifying the type of undertaking given as a written guarantee, in cash, bond, or by other such means in order to ensure that an obligation will be fulfilled
Format	an..3	
Code list	CL12	Guarantee type code
Status	R	
GUARANTEECHAIN		Occurrence 1 .. 1
WCO Id/Name	19B	
WCO Desc		Details related to a natural or legal person who accepts responsibility in due legal form for the financial consequences of non-fulfilment of another's obligations to the Customs (CCC)
Status	R	
Code		
Format	an..17	
WCO Id/Name	R055	
WCO Desc		The party who agrees to be responsible for the debt or obligation of another
Status	R	
TIROPERATION		Occurrence 1 .. 1
WCO Id/Name	78B	
WCO Desc		Details related to a transit operation
Status	R	
Sequence number		
WCO Id/Name	006	
WCO Desc		Number indicating the position in a sequence
Format	n..5	

Status	R	
Registration number		
WCO Id/Name	443	
WCO Desc		Number under which a transit operation is nationally/regionally registered
Format	an..35	
Status	R	
DISCHARGE		Occurrence 1 .. unbounded
WCO Id/Name	86B	
WCO Desc		Details related to the discharge of an operation
Status	R	
End date		
WCO Id/Name	356	
WCO Desc		Date and or time at which a specified event is completed
Format	an..35	
ChangeLog	0.3	Date format changed to an..35
ChangeLog	0.3	Changed the attribute name from 'Date' to 'End date'.
Status	R	
CUSTOMSOFFICE		Occurrence 1 .. 1
WCO Id/Name	87B	
WCO Desc		Details identifying the government agency office related to the transit operation
Description		Customs office where the TIR operation is discharged.
Status	R	
Customs office, coded		
Format	an..17	
WCO Id/Name	G011	
WCO Desc		Government Agency Name, coded
Code list	CL13	Customs offices database (to be developed)
Status	R	

n. I14 – Результаты завершения операции

MESSAGE		
WCO Id/Name	75B	
WCO Desc		Exchange of information between Governmental organizations
ChangeLog	0.1	Removed 'Sender identification' from the Data model. Is technical attribute.
Message function, coded		
Format	n..2	
WCO Id/Name	017	
WCO Desc		Code indicating the function of a document
Code list	CL16	Message function code
Status	R	
Restricted code(s)	27	Not accepted
Restricted code(s)	44	Accepted without reserves
Functional reference		
Format	an..35	
WCO Id/Name	D026	
WCO Desc		Reference number identifying a specific information exchange
Status	R	
Message reference number		
Format	an..35	
WCO Id/Name	D014	
WCO Desc		Reference number identifying a specific document
ChangeLog	0.2	Format changed from an..14 to an..35
Status	R	
Type, coded		
Format	an..3	
WCO Id/Name	D013	
WCO Desc		Code specifying the name of a document
Code list	CL26	Message type

ChangeLog	0.1	CL06 (Document name code) replaced by CL26 (Message types) Name of CL26 changed from 'Message sub types' to 'Message types'
Status	R	
Restricted code(s)	I14	Discharge results
ERROR		Occurrence 0 .. unbounded
WCO Id/Name	53A	
WCO Desc		Details to identify data validation errors
ChangeLog	0.1	Changed cardinality from 0..1 to 0..unbounded
Status	D	
Condition	C006	
Error, coded		
WCO Id/Name	377	
WCO Desc		Code specifying a data validation error
Format	an..8	
Code list	CL99	Error code
Status	R	
POINTER		Occurrence 1 .. unbounded
WCO Id/Name	97A	
WCO Desc		Details to refer to a functional attribute within a declaration
Status	R	
Sequence number		
WCO Id/Name	006	
WCO Desc		Number indicating the position in a sequence
Format	n..5	
Status	R	
Document/message section, coded		
WCO Id/Name	375	
WCO Desc		Code specifying a section of a document/message
Format	an..3	
Code list	CL18	Message section code (codes to be defined)
Status	R	
Tag identifier		
WCO Id/Name	381	
WCO Desc		Data element tag identifier
Format	an..4	
Code list	CL19	Pointer code (codes to be defined)
Status	R	
GUARANTEE		Occurrence 1 .. 1
WCO Id/Name	90A	
WCO Desc		Details regarding undertaking given in cash, bond or as a written guarantee to ensure that an obligation will be fulfilled, e.g. under a transit procedure
Status	R	
Guarantee status		
Format	an..3	
WCO Id/Name	019	
WCO Desc		Code specifying the status of a document
Code list	CL22	Guarantee status
Status	R	
Reference		
WCO Id/Name	100	
WCO Desc		A reference number to identify the undertaking given as a written guarantee in cash, bond, or by other such means in order to ensure that an obligation will be fulfilled
Format	an..35	
Status	R	
Guarantee type		
WCO Id/Name	101	
WCO Desc		A code identifying the type of undertaking given as a written guarantee, in cash, bond, or by other such means in order to ensure that an obligation will be fulfilled
Format	an..3	

Code list	CL12	Guarantee type code
Status	R	
GUARANTEECHAIN		Occurrence 1 .. 1
WCO Id/Name	19B	
WCO Desc		Details related to a natural or legal person who accepts responsibility in due legal form for the financial consequences of non-fulfilment of another's obligations to the Customs (CCC)
Status	R	
<i>Code</i>		
Format	an..17	
WCO Id/Name	R055	
WCO Desc		The party who agrees to be responsible for the debt or obligation of another
Status	R	
TIROPERATION		Occurrence 1 .. 1
WCO Id/Name	78B	
WCO Desc		Details related to a transit operation
Status	R	
<i>Sequence number</i>		
WCO Id/Name	006	
WCO Desc		Number indicating the position in a sequence
Format	n..5	
Status	R	
<i>Registration number</i>		
WCO Id/Name	443	
WCO Desc		Number under which a transit operation is nationally/regionally registered
Format	an..35	
Status	R	
DISCHARGE		Occurrence 1 .. 1
WCO Id/Name	86B	
WCO Desc		Details related to the discharge of an operation
Status	R	
<i>End date</i>		
WCO Id/Name	356	
WCO Desc		Date and or time at which a specified event is completed
Format	an..35	
ChangeLog	0.3	Date format changed to an..35
ChangeLog	0.3	Changed the attribute name from 'Date' to 'End date'.
Status	R	

o. I15 – Уведомление таможни

MESSAGE		
WCO Id/Name	75B	
WCO Desc		Exchange of information between Governmental organizations
ChangeLog	0.2	Guarantee class Removed from I15
<i>Message function, coded</i>		
Format	n..2	
WCO Id/Name	017	
WCO Desc		Code indicating the function of a document
Code list	CL16	Message function code
Status	R	
Restricted code(s)	9	Original
<i>Message reference number</i>		
Format	an..35	
WCO Id/Name	D014	
WCO Desc		Reference number identifying a specific document
ChangeLog	0.2	Format changed from an..14 to an..35
Status	R	
<i>Type, coded</i>		
Format	an..3	

WCO Id/Name	D013	
WCO Desc		Code specifying the name of a document
Code list	CL26	Message type
ChangeLog	0.1	CL06 (Document name code) replaced by CL26 (Message types) Name of CL26 changed from 'Message sub types' to 'Message types'
Status	R	
Restricted code(s)	I15	Notify Customs
ADVANCEDCARGOINFORMATION		Occurrence 1 .. 1
WCO Id/Name	42A	
WCO Desc		Any statement or action, in any form prescribed or accepted by the Governmental Agency, giving information or particulars required by the Governmental Agency
ChangeLog	0.2	Structure change. Declaration class moved from Guarantee class to Message level.
Status	R	
<i>Message function, coded</i>		
Format	n..2	
WCO Id/Name	017	
WCO Desc		Code indicating the function of a document
Code list	CL16	Message function code
Status	R	
Restricted code(s)	1	Cancellation
Restricted code(s)	4	Change
Restricted code(s)	9	Original
ChangeLog	0.3	Added restricted code '1' (Cancellation). This code makes it possible to cancel the Declaration.
ChangeLog	0.3	Added new attribute 'Message function, coded'
<i>Functional reference</i>		
Format	an..35	
WCO Id/Name	D026	
WCO Desc		Reference number identifying a specific information exchange
Remark		Document reference number, assigned by the Trader
ChangeLog	0.3	Added 'Functional reference' to allow Declaration updates and cancellations to make reference to the original Declaration.
Status	D	
Condition	C008	
<i>Message reference number</i>		
Format	an..35	
WCO Id/Name	D014	
WCO Desc		Reference number identifying a specific document
Remark		Document reference number, assigned by the Government
Status	R	
<i>Issuing date</i>		
Format	an..35	
WCO Id/Name	D011	
WCO Desc		Date at which a document was issued and when appropriate, signed or otherwise authenticated
ChangeLog	0.3	Date format changed to an..35
ChangeLog	0.3	Changed the attribute name from 'Date' to 'Issuing date'.
Status	R	
<i>Type, coded</i>		
Format	an..3	
WCO Id/Name	D013	
WCO Desc		Code specifying the name of a document
Code list	CL26	Message type
Status	R	
Restricted code(s)	E9	Advanced cargo information
ChangeLog	0.3	Added new attribute 'Type, coded'
<i>Version</i>		
Format	an..9	
WCO Id/Name	383	
WCO Desc		The sequential number that determines the version of a specific document/ message number
ChangeLog	0.3	Added new attribute 'Version' to the Message class

Remark		The version number of the original version (Function 9) is always '1'. Subsequent Update or Cancellation messages are numbered incrementally.
Status	R	
Total gross weight		
WCO Id/Name	131	
WCO Desc		Weight (mass) of goods including packaging but excluding the carrier's equipment for a document
Format	n..16,6	
SAFE information	Yes	
Status	R	
ADDITIONALINFORMATION		Occurrence 0 .. 1
WCO Id/Name	03A	
WCO Desc		Special request to government from declarant to take or not to take action
Status	D	
Condition	C008	
ChangeLog	0.3	Status changed from Required (R) to Conditional (D). Added Condition C008
Remarks		
WCO Id/Name	105	
WCO Desc		Free text field available to the message sender for information
Format	an..512	
Status	R	
Heavy and bulky goods indicator		
WCO Id/Name	226	
WCO Desc		Coded form of an additional statement
Format	an..17	
Code list	CL14	Indicator
Status	R	
AGENT		Occurrence 0 .. 1
WCO Id/Name	05A	
WCO Desc		Person authorised to act on behalf of another party
Status	O	
Name		
Format	an..70	
WCO Id/Name	R003	
WCO Desc		Name and address of a party authorised to act on behalf of another party
ChangeLog	0.3	Added 'Name' to the Agent class
Status	D	
Condition	C001	
Code		
Format	an..17	
WCO Id/Name	R004	
WCO Desc		Identification of a party authorised to act on behalf of another party
Status	D	
Condition	C001	
ChangeLog	0.3	Status changed from Required (R) to Dependent (C) New Condition C001
Status	R	
Role, coded		
Format	an..3	
WCO Id/Name	R005	
WCO Desc		Code giving specific meaning to a party
Code list	CL02	Party role codes
Status	R	
AMENDMENT		Occurrence 1 .. unbounded
WCO Id/Name	06A	
WCO Desc		Details for updating declaration data. Can cover the whole WCO Data Model
Status	D	
Condition	C008	
ChangeLog	0.3	Changed Condition C008
Amendment code		

WCO Id/Name	099	
WCO Desc		Code specifying the reason for a change
Format	an..3	
Code list	CL17	Amendment code
Status	R	
POINTER		Occurrence 1 .. unbounded
WCO Id/Name	97A	
WCO Desc		Details to refer to a functional attribute within a declaration
Status	R	
<i>Sequence number</i>		
WCO Id/Name	006	
WCO Desc		Number indicating the position in a sequence
Format	n..5	
Status	R	
<i>Document/message section, coded</i>		
WCO Id/Name	375	
WCO Desc		Code specifying a section of a document/message
Format	an..3	
Code list	CL18	Message section code (codes to be defined)
Status	R	
<i>Tag identifier</i>		
WCO Id/Name	381	
WCO Desc		Data element tag identifier
Format	an..4	
Code list	CL19	Pointer code (codes to be defined)
Status	R	
SUBCONTRACTOR		Occurrence 0 .. 1
WCO Id/Name	18A	
WCO Desc		Name and address details of the party undertaking or arranging transport of goods between named points
Status	O	
<i>Name</i>		
Format	an..70	
WCO Id/Name	R011	
WCO Desc		Name [and address] of party providing the transport of goods between named points
Condition	C001	
Status	D	
<i>Code</i>		
Format	an..17	
WCO Id/Name	R012	
WCO Desc		To identify a party providing the transport of goods between named points
Code list	CL15	International TIR database
Condition	C001	
Status	D	
ADDRESS		Occurrence 0 .. 1
WCO Id/Name	04A	
WCO Desc		Details relating to an address
Condition	C001	
Status	D	
<i>City name</i>		
WCO Id/Name	241	
WCO Desc		Name of a city
Format	an..35	
Status	R	
<i>Country, coded</i>		
WCO Id/Name	242	
WCO Desc		Identification of the name of the country or other geographical entity as specified in ISO 3166 and UN/ECE Rec 3
Format	a2	
Code list	CL04	Country name code

Status	R	
Street and number/P.O. Box		
WCO Id/Name	239	
WCO Desc		Specification of the postal delivery point such as street and number or post office box
Format	an..70	
Status	R	
Postcode identification		
WCO Id/Name	245	
WCO Desc		Code specifying a postal zone or address
Format	an..9	
Status	R	
CONSIGNMENT		Occurrence 0 .. unbounded
WCO Id/Name	28A	
WCO Desc		Details about the transport between a consignor and a consignee as specified in the transport contract document
Status	D	
Condition	C008	
ChangeLog	0.3	Status changed from Required (R) to Conditional (D). Added Condition C008
Sequence number		
WCO Id/Name	006	
WCO Desc		Number indicating the position in a sequence
Format	n..5	
Status	R	
ATTACHEDDOCUMENTS		Occurrence 0 .. unbounded
WCO Id/Name	02A	
WCO Desc		Details related to additional documents supplied as part of a declaration or sought as part of a response
Remark		Also needed for EX1, not in Objecteering
Status	O	
Number		
Format	an..35	
WCO Id/Name	D005	
WCO Desc		Identifier of a document providing additional information
Status	R	
Issuing date		
Format	an..35	
WCO Id/Name	D002	
WCO Desc		Date at which an additional document was issued and when appropriate, signed or otherwise authenticated
ChangeLog	0.3	Date format changed to an..35
Status	R	
Type, coded		
Format	an..3	
WCO Id/Name	D006	
WCO Desc		Code specifying the name of an additional document
Code list	CL06	Document name code
Status	R	
BINARYFILE		Occurrence 0 .. 1
WCO Id/Name	72B	
WCO Desc		A computer file or program stored in a binary format
Status	O	
Identification		
WCO Id/Name	M001	
WCO Desc		A unique identifier for this binary file
Format	an..256	
Status	R	
Title		
WCO Id/Name	M002	
WCO Desc		A title, expressed as text, for this binary file

Format	an..256	
Status	R	
Author name		
WCO Id/Name	M003	
WCO Desc		An author name, expressed as text, of this binary file
Format	an..70	
Status	O	
Version		
WCO Id/Name	M004	
WCO Desc		A unique version identifier for this binary file
Format	an..17	
Status	O	
File name		
WCO Id/Name	M005	
WCO Desc		A file name, expressed as text, of this binary file
Format	an..256	
Status	O	
URI		
WCO Id/Name	M006	
WCO Desc		A unique Uniform Resource Identifier (URI) for this binary file
Format	an..2048	
Status	O	
MIME		
WCO Id/Name	M007	
WCO Desc		A code specifying the Multipurpose Internet Mail Extensions (MIME) type for this binary file
Format	an..70	
Status	O	
Encoding		
WCO Id/Name	M008	
WCO Desc		A code specifying the encoding of this binary file
Format	an..17	
Status	O	
Character set		
WCO Id/Name	M009	
WCO Desc		A code specifying the character set for this binary file
Format	n..17	
Status	O	
Include binary object		
WCO Id/Name	M010	
WCO Desc		An included binary object for this binary file
Format	N/A	
Remark		M010, Binary File Included Binary Object: To be used instead of D030 (Binary Image). D030 is marked for deletion in version 3.4!
Status	O	
Access		
WCO Id/Name	M011	
WCO Desc		Access information, expressed as text, for this binary file such as security and download parameters
Format	an..256	
Status	O	
Description		
WCO Id/Name	M012	
WCO Desc		A textual description of this binary file
Format	an..256	
Status	O	
Size		
WCO Id/Name	M013	
WCO Desc		A measure of the size of this binary file
Format	n..16,6	
Status	O	

Type			
WCO Id/Name	M014		
WCO Desc		The code specifying the type of binary file, such as photo, spreadsheet	
Format	an..6		
Status	O		
Hash code			
WCO Id/Name	M015		
WCO Desc		Hash code of the linked document	
Format	an..256		
Status	O		
Hash code algorithm id			
WCO Id/Name	M016		
WCO Desc		Code indicating the algorithm used to calculate the hash code (e.g. MD5, ..)	
Format	an..6		
Status	O		
CONSIGNMENTITEM			Occurrence 1 .. unbounded
WCO Id/Name	29A		
WCO Desc		Details of an item in a consignment	
Status	R		
Sequence number			
WCO Id/Name	006		
WCO Desc		Number indicating the position in a sequence	
Format	n..5		
Status	R		
ADDITIONALINFORMATION			Occurrence 0 .. unbounded
WCO Id/Name	03A		
WCO Desc		Special request to government from declarant to take or not to take action	
Status	O		
Remarks			
WCO Id/Name	105		
WCO Desc		Free text field available to the message sender for information	
Format	an..512		
Status	R		
GOODS			Occurrence 1 .. 1
WCO Id/Name	23A		
WCO Desc		Details about the properties of the goods	
Status	R		
Description			
WCO Id/Name	138		
WCO Desc		Plain language description of the cargo of a means of transport, in general terms only	
Format	an..256		
Status	D		
Condition	C004		
CLASSIFICATION			Occurrence 0 .. unbounded
WCO Id/Name	21A		
WCO Desc		Details about the non-commercial categorization of a commodity by a standard-setting organization	
SAFE information	Yes		
Status	O		
Code			
WCO Id/Name	145		
WCO Desc		The non-commercial categorization of a commodity by a standard-setting organization	
Format	an..18		
Status	O		
Type			
WCO Id/Name	337		
WCO Desc		A qualifier to describe the commodity classification, e.g. Harmonized Tariff Schedule (HTS), Export Control Classification Code (ECCC), UNDG Code list, International Code of Zoological Nomenclature (ICZN)	

Format	an..3		
Code list	CL03	Item type identification code	
Status	R		
CONSIGNEE			Occurrence 0 .. 1
WCO Id/Name	27A		
WCO Desc		Name and address details of the party to which goods are consigned	
SAFE information	Yes		
Status	O		
Name			
Format	an..70		
WCO Id/Name	R014		
WCO Desc		Name [and address] of party to which goods are consigned	
Status	D		
Condition	C001		
Code			
Format	an..17		
WCO Id/Name	R015		
WCO Desc		Identifier of party to which goods are consigned	
Status	D		
Condition	C001		
ADDRESS			Occurrence 0 .. 1
WCO Id/Name	04A		
WCO Desc		Details relating to an address	
Status	D		
Condition	C001		
City name			
WCO Id/Name	241		
WCO Desc		Name of a city	
Format	an..35		
Status	R		
Country, coded			
WCO Id/Name	242		
WCO Desc		Identification of the name of the country or other geographical entity as specified in ISO 3166 and UN/ECE Rec 3	
Format	a2		
Code list	CL04	Country name code	
Status	R		
Street and number/P.O. Box			
WCO Id/Name	239		
WCO Desc		Specification of the postal delivery point such as street and number or post office box	
Format	an..70		
Status	R		
Postcode identification			
WCO Id/Name	245		
WCO Desc		Code specifying a postal zone or address	
Format	an..9		
Status	R		
CONSIGNOR			Occurrence 0 .. 1
WCO Id/Name	30A		
WCO Desc		Name and address details of the party which, by contract with a carrier, consigns or sends goods with the carrier, or has them conveyed by him	
Status	O		
Name			
Format	an..70		
WCO Id/Name	R020		
WCO Desc		Name of the party consigning goods as stipulated in the transport contract by the party ordering transport	
Status	D		
Condition	C001		
Code			

Format	an..17	
WCO Id/Name	R021	
WCO Desc		To identify the party consigning goods as stipulated in the transport contract by the party ordering transport
Remark		Code list to be defined
Status	D	
Condition	C001	
ADDRESS		Occurrence 0 .. unbounded
WCO Id/Name	04A	
WCO Desc		Details relating to an address
Status	D	
Condition	C001	
City name		
WCO Id/Name	241	
WCO Desc		Name of a city
Format	an..35	
Status	R	
Country, coded		
WCO Id/Name	242	
WCO Desc		Identification of the name of the country or other geographical entity as specified in ISO 3166 and UN/ECE Rec 3
Format	a2	
Code list	CL04	Country name code
Status	R	
Street and number/P.O. Box		
WCO Id/Name	239	
WCO Desc		Specification of the postal delivery point such as street and number or post office box
Format	an..70	
Status	R	
Postcode identification		
WCO Id/Name	245	
WCO Desc		Code specifying a postal zone or address
Format	an..9	
Status	R	
DELIVERYDESTINATION		Occurrence 1 .. 1
WCO Id/Name	44A	
WCO Desc		The party to which goods are to be delivered
Status	R	
Name		
Format	an..70	
WCO Id/Name	R027	
WCO Desc		Name and address of the party to which goods are to be delivered. Address, region and/or country as required by national legislation or according to national requirements
Status	R	
ADDRESS		Occurrence 1 .. 1
WCO Id/Name	04A	
WCO Desc		Details relating to an address
Status	R	
City name		
WCO Id/Name	241	
WCO Desc		Name of a city
Format	an..35	
Status	R	
Country, coded		
WCO Id/Name	242	
WCO Desc		Identification of the name of the country or other geographical entity as specified in ISO 3166 and UN/ECE Rec 3
Format	a2	
Code list	CL04	Country name code

Status	R	
Street and number/P.O. Box		
WCO Id/Name	239	
WCO Desc		Specification of the postal delivery point such as street and number or post office box
Format	an..70	
Status	R	
Postcode identification		
WCO Id/Name	245	
WCO Desc		Code specifying a postal zone or address
Format	an..9	
Status	R	
GOODSMEASURE		Occurrence 1 .. 1
WCO Id/Name	65A	
WCO Desc		Details about the goods weight, quantities, and amounts
Status	R	
Gross weight		
WCO Id/Name	126	
WCO Desc		Weight of line item including packaging but excluding the transport equipment
Format	n..16,6	
Status	R	
PACKAGING		Occurrence 1 .. 1
WCO Id/Name	93A	
WCO Desc		Details related to packaging
Status	R	
Marks and numbers		
WCO Id/Name	142	
WCO Desc		Free form description of the marks and numbers on a transport unit or package
Format	an..512	
Status	R	
Number of packages		
WCO Id/Name	144	
WCO Desc		Number of individual items packaged in such a way that they cannot be divided without first undoing the packing
Format	n..8	
Status	R	
Type, coded		
WCO Id/Name	141	
WCO Desc		Code specifying the type of package of an item
Format	an..2	
Code list	CL07	Package type description code
Status	R	
TRANSPORTEQUIPMENT		Occurrence 0 .. 1
WCO Id/Name	31B	
WCO Desc		Details of Transport equipment used for the consignment
ChangeLog	0.1	The attributes 'Seal number' and 'Size and type identification' moved to 'Consignment.TransportEquipment.Seals' and 'Consignment.TransportEquipment' class.
Status	D	
Condition	C003	
SAFE information	Yes	
Identification		
WCO Id/Name	159	
WCO Desc		Marks (letters and/or numbers) which identify equipment e.g. unit load device
Format	an..17	
SAFE information	Yes	
ChangeLog	0.1	Also added to Consignment level.
Status	R	
UCR		Occurrence 0 .. unbounded
WCO Id/Name	35B	
WCO Desc		Unique Trader Reference such as UCR

SAFE information	Yes	
Status	O	
Identifier		
WCO Id/Name	016	
WCO Desc		Unique number assigned to goods being subject to cross border transactions
Format	an..35	
Status	R	
LOADINGLOCATION		
Occurrence 0 .. 1		
WCO Id/Name	83A	
WCO Desc		Place at which the goods (consignments) are loaded on to the active means of transport
SAFE information	Yes	
Status	O	
Name		
Format	an..256	
WCO Id/Name	L009	
WCO Desc		Name of a seaport, airport, freight terminal, rail station or other place at which goods are loaded onto the means of transport being used for their carriage
Status	R	
NOTIFYPARTY		
Occurrence 0 .. 1		
WCO Id/Name	89A	
WCO Desc		Details related to a party to be notified
Status	O	
Name		
Format	an..70	
WCO Id/Name	R045	
WCO Desc		Name [and address] of party to be notified
Status	D	
Condition	C001	
Code		
Format	an..17	
WCO Id/Name	R046	
WCO Desc		Identification of a party to be notified
Status	D	
Condition	C001	
ADDRESS		
Occurrence 0 .. 1		
WCO Id/Name	04A	
WCO Desc		Details relating to an address
Status	D	
Condition	C001	
City name		
WCO Id/Name	241	
WCO Desc		Name of a city
Format	an..35	
Status	R	
Country, coded		
WCO Id/Name	242	
WCO Desc		Identification of the name of the country or other geographical entity as specified in ISO 3166 and UN/ECE Rec 3
Format	a2	
Code list	CL04	Country name code
Status	R	
Street and number/P.O. Box		
WCO Id/Name	239	
WCO Desc		Specification of the postal delivery point such as street and number or post office box
Format	an..70	
Status	R	
Postcode identification		
WCO Id/Name	245	
WCO Desc		Code specifying a postal zone or address

Format	an..9	
Status	R	
CUSTOMSOFFICEOFDEPARTURE		Occurrence 1 .. 1
WCO Id/Name	25B	
WCO Desc		Details relating to the place at which the goods depart under customs control of a transit procedure
Status	R	
Code		
Format	an..17	
WCO Id/Name	L087	
WCO Desc		Identification of the place at which the goods depart under Customs control of transit procedure
Code list	CL13	Customs offices database (to be developed)
Status	R	
CUSTOMSOFFICEOFDESTINATION		Occurrence 1 .. 1
WCO Id/Name	26B	
WCO Desc		Place at which the goods are destined under Customs control of transit procedure
Status	R	
Code		
Format	an..17	
WCO Id/Name	L008	
WCO Desc		Identification of the place at which the goods are destined under Customs control of transit procedure
Code list	CL13	Customs offices database (to be developed)
Status	R	
TRANSPORTMEANS		Occurrence 1 .. unbounded
WCO Id/Name	29B	
WCO Desc		Details relating to a means of transport for transit
Status	R	
Identification		
Format	an..25	
WCO Id/Name	T007	
WCO Desc		Name to identify the means of transport used for transit
SAFE information	Yes	
Status	R	
Type, coded		
Format	an..4	
WCO Id/Name	T011	
WCO Desc		Means and mode of transport used for transit, coded
Code list	CL05	Transport means description code
Status	R	
Nationality		
Format	a2	
WCO Id/Name	T015	
WCO Desc		Nationality of the active means of transport used for transit, coded
Code list	CL04	Country name code
SAFE information	Yes	
Status	R	
Conveyance reference number		
WCO Id/Name	149	
WCO Desc		To identify a journey of a means of transport, for example voyage number, flight number, trip number
Format	an..17	
SAFE information	Yes	
Status	O	
COUNTRYOFROUTING		Occurrence 1 .. unbounded
WCO Id/Name	81A	
WCO Desc		Details of the itinerary of the means of transport
ChangeLog	0.1	New Rule R001
Rule	R001	

Status	R	
Rule	R001	
Sequence number		
WCO Id/Name	006	
WCO Desc		Number indicating the position in a sequence
Format	n..5	
Status	R	
ChangeLog	0.1	Added Sequence number to the Country of Routing class
Country, coded		
WCO Id/Name	064	
WCO Desc		Identification of a country through which goods or passengers are routed between the country of original departure and final destination
Format	a2	
Code list	CL04	Country name code
SAFE information	Yes	
Status	R	
CERTIFICATEOFAPPROVAL		Occurrence 0 .. 1
WCO Id/Name	02A	
WCO Desc		Details related to additional documents supplied as part of a declaration or sought as part of a response
Status	O	
Number		
Format	an..35	
WCO Id/Name	D005	
WCO Desc		Identifier of a document providing additional information
Status	R	
Issuing date		
Format	an..35	
WCO Id/Name	D002	
WCO Desc		Date at which an additional document was issued and when appropriate, signed or otherwise authenticated
ChangeLog	0.3	Date format changed to an..35
ChangeLog	0.3	Changed the attribute name from 'Date' to 'Issuing date'.
Status	R	
Type, coded		
Format	an..3	
WCO Id/Name	D006	
WCO Desc		Code specifying the name of an additional document
Code list	CL06	Document name code
Status	R	
BINARYFILE		Occurrence 0 .. 1
WCO Id/Name	72B	
WCO Desc		A computer file or program stored in a binary format
Status	O	
Identification		
WCO Id/Name	M001	
WCO Desc		A unique identifier for this binary file
Format	an..256	
Status	R	
Title		
WCO Id/Name	M002	
WCO Desc		A title, expressed as text, for this binary file
Format	an..256	
Status	R	
Author name		
WCO Id/Name	M003	
WCO Desc		An author name, expressed as text, of this binary file
Format	an..70	
Status	O	

Version	WCO Id/Name	M004	
	WCO Desc		A unique version identifier for this binary file
	Format	an..17	
	Status	O	
File name	WCO Id/Name	M005	
	WCO Desc		A file name, expressed as text, of this binary file
	Format	an..256	
	Status	O	
URI	WCO Id/Name	M006	
	WCO Desc		A unique Uniform Resource Identifier (URI) for this binary file
	Format	an..2048	
	Status	O	
MIME	WCO Id/Name	M007	
	WCO Desc		A code specifying the Multipurpose Internet Mail Extensions (MIME) type for this binary file
	Format	an..70	
	Status	O	
Encoding	WCO Id/Name	M008	
	WCO Desc		A code specifying the encoding of this binary file
	Format	an..17	
	Status	O	
Character set	WCO Id/Name	M009	
	WCO Desc		A code specifying the character set for this binary file
	Format	n..17	
	Status	O	
Include binary object	WCO Id/Name	M010	
	WCO Desc		An included binary object for this binary file
	Format	N/A	
	Remark		M010, Binary File Included Binary Object: To be used instead of D030 (Binary Image). D030 is marked for deletion in version 3.4!
	Status	O	
Access	WCO Id/Name	M011	
	WCO Desc		Access information, expressed as text, for this binary file such as security and download parameters
	Format	an..256	
	Status	O	
Description	WCO Id/Name	M012	
	WCO Desc		A textual description of this binary file
	Format	an..256	
	Status	O	
Size	WCO Id/Name	M013	
	WCO Desc		A measure of the size of this binary file
	Format	n..16,6	
	Status	O	
Type	WCO Id/Name	M014	
	WCO Desc		The code specifying the type of binary file, such as photo, spreadsheet
	Format	an..6	
	Status	O	

Hash code		
WCO Id/Name	M015	
WCO Desc		Hash code of the linked document
Format	an..256	
Status	O	
Hash code algorithm id		
WCO Id/Name	M016	
WCO Desc		Code indicating the algorithm used to calculate the hash code (e.g. MD5, ..)
Format	an..6	
Status	O	
TRANSPORTEQUIPMENT		Occurrence 0 .. unbounded
WCO Id/Name	31B	
WCO Desc		Details of Transport equipment used for the consignment
ChangeLog	0.1	Added new Class "TransportEquipment"
Status	D	
Condition	C003	
Sequence number		
WCO Id/Name	006	
WCO Desc		Number indicating the position in a sequence
Format	n..5	
ChangeLog	0.1	Added new data element
Status	R	
Size and type identification		
WCO Id/Name	152	
WCO Desc		Code specifying the characteristics, i.e. size and type of a piece of transport equipment
Format	an..4	
Code list	CL01	Equipment size and type description code
SAFE information	Yes	
ChangeLog	0.1	Attribute moved from ConsignmentItem.TransportEquipment class.
Status	R	
Identification		
WCO Id/Name	159	
WCO Desc		Marks (letters and/or numbers) which identify equipment e.g. unit load device
Format	an..17	
SAFE information	Yes	
ChangeLog	0.1	Attribute also added to Consignment level
Status	R	
SEAL		Occurrence 0 .. unbounded
WCO Id/Name	44B	
WCO Desc		A device used to secure an object and protect from unauthorized entry or tampering such as a seal affixed to a piece of transport equipment
ChangeLog	0.1	Added new SEAL class
Status	O	
Sequence number		
WCO Id/Name	006	
WCO Desc		Number indicating the position in a sequence
Format	n..5	
Status	R	
Rule	R003	
Rule	R004	
Seal number		
WCO Id/Name	165	
WCO Desc		The identification number of a seal affixed to a piece of transport equipment
Format	an..35	
SAFE information	Yes	
Status	R	
Rule	R005	
Seal type code		
WCO Id/Name	407	
WCO Desc		The code specifying the type of seal applied on a unit of transport equipment

Format	an..3	
Code list	CL08	Seal type code
Status	O	
GUARANTEE		Occurrence 0 .. 1
WCO Id/Name	92B	
WCO Desc		Details regarding undertaking given in cash, bond or as a written guarantee to ensure that an obligation will be fulfilled, e.g. under a transit procedure, related to a declaration
Status	D	
Condition	C008	
ChangeLog	0.3	Status changed from Required (R) to Conditional (D). Added Condition C008
Validity		
Format	an..35	
WCO Id/Name	275	
WCO Desc		The expiry date of the document (e.g. license, visa, permit, certificate)
ChangeLog	0.2	Format changed from n8 to an..17
eTIR Extension		Format will be changed in version WCO DM 3.4 from n8 to an..17
ChangeLog	0.3	Date format changed to an..35
Status	R	
Reference		
WCO Id/Name	100	
WCO Desc		Details regarding undertaking given in cash, bond or as a written guarantee to ensure that an obligation will be fulfilled, e.g. under a transit procedure
Format	an..35	
Status	R	
Guarantee type, coded		
WCO Id/Name	101	
WCO Desc		Codes specifying details regarding undertaking given in cash, bond or as a written guarantee to ensure that an obligation will be fulfilled, e.g. under a transit procedure
Format	an..3	
Code list	CL12	Guarantee type code
Status	R	
HOLDER		Occurrence 0 .. 1
WCO Id/Name	28B	
WCO Desc		Details relating to a party accepting liability for goods held or moving under a Customs authorization and - when applicable - a guarantee
Status	D	
Condition	C008	
ChangeLog	0.3	Status changed from Required (R) to Conditional (D). Added Condition C008
Name		
Format	an..70	
WCO Id/Name	R001	
WCO Desc		Name [and address] of party accepting liability for goods held or moving under a Customs authorization and - when applicable - a guarantee
Status	O	
Code		
Format	an..17	
WCO Id/Name	R002	
WCO Desc		Identifier of party accepting liability for goods held or moving under a Customs authorization and - when applicable - a guarantee
Code list	CL15	International TIR database
Status	R	
ADDRESS		Occurrence 0 .. 1
WCO Id/Name	04A	
WCO Desc		Details relating to an address
Status	O	
City name		
WCO Id/Name	241	
WCO Desc		Name of a city

Format	an..35	
Status	R	
Country, coded		
WCO Id/Name	242	
WCO Desc		Identification of the name of the country or other geographical entity as specified in ISO 3166 and UN/ECE Rec 3
Format	a2	
Code list	CL04	Country name code
Status	R	
Street and number/P.O. Box		
WCO Id/Name	239	
WCO Desc		Specification of the postal delivery point such as street and number or post office box
Format	an..70	
Status	R	
Postcode identification		
WCO Id/Name	245	
WCO Desc		Code specifying a postal zone or address
Format	an..9	
Status	R	
GUARANTEE		Occurrence 0 .. 1
WCO Id/Name	90A	
WCO Desc		Details regarding undertaking given in cash, bond or as a written guarantee to ensure that an obligation will be fulfilled, e.g. under a transit procedure
Status	O	
Reference		
WCO Id/Name	100	
WCO Desc		A reference number to identify the undertaking given as a written guarantee in cash, bond, or by other such means in order to ensure that an obligation will be fulfilled
Format	an..35	
Status	R	
TIROPERATION		Occurrence 1 .. 1
WCO Id/Name	78B	
WCO Desc		Details related to a transit operation
Status	R	
ChangeLog	0.3	TIR operation structure added to allow notifying Customs about the start and the terminations of TIR operations, in particular, when seals are added, changed or removed.
Sequence number		
WCO Id/Name	006	
WCO Desc		Number indicating the position in a sequence
Format	n..5	
Status	R	
Registration number		
WCO Id/Name	443	
WCO Desc		Number under which a transit operation is nationally/regionally registered
Format	an..35	
Status	R	
START		Occurrence 0 .. 1
WCO Id/Name	80B	
WCO Desc		Details related to the start of an operation
Status	O	
End date		
WCO Id/Name	356	
WCO Desc		Date and or time at which a specified event is completed
Format	an..35	
ChangeLog	0.3	Date format changed to an..35
ChangeLog	0.3	Changed the attribute name from 'Date' to 'End date'.
Status	R	
Time limit		

WCO Id/Name	264	
WCO Desc		Date and time by when the event has to be completed
Format	an..35	
ChangeLog	0.3	Date format changed to an..35
Status	O	
ADDITIONALINFORMATION		Occurrence 0 .. 1
WCO Id/Name	03A	
WCO Desc		Special request to government from declarant to take or not to take action
Status	O	
Remarks		
WCO Id/Name	105	
WCO Desc		Free text field available to the message sender for information
Format	an..512	
Status	R	
CONSIGNMENT		Occurrence 0 .. 1
WCO Id/Name	28A	
WCO Desc		Details about the transport between a consignor and a consignee as specified in the transport contract document
Status	O	
Rule	R007	
Rule	R006	
ChangeLog	0.3	Cardinality changed from 0..* to 0..1 to align with rule R007 and avoid having to repeat the seals information.
ChangeLog	0.1	Removed ConsignmentItem class. Seals information is provided under Consignment.TransportEquipment.Seals New Rules: R006 and R007
Sequence number		
WCO Id/Name	006	
WCO Desc		Number indicating the position in a sequence
Format	n..5	
Status	R	
TRANSPORTEQUIPMENT		Occurrence 1 .. unbounded
WCO Id/Name	31B	
WCO Desc		Details of Transport equipment used for the consignment
ChangeLog	0.1	Added new TransportEquipment class
Status	R	
Identification		
WCO Id/Name	159	
WCO Desc		Marks (letters and/or numbers) which identify equipment e.g. unit load device
Format	an..17	
Status	R	
SEAL		Occurrence 1 .. unbounded
WCO Id/Name	44B	
WCO Desc		A device used to secure an object and protect from unauthorized entry or tampering such as a seal affixed to a piece of transport equipment
ChangeLog	0.1	Added new SEAL class
Status	R	
Sequence number		
WCO Id/Name	006	
WCO Desc		Number indicating the position in a sequence
Format	n..5	
Status	R	
Rule	R003	
Rule	R004	
Seal number		
WCO Id/Name	165	
WCO Desc		The identification number of a seal affixed to a piece of transport equipment
Format	an..35	
Status	R	
Rule	R005	
Seal type code		

WCO Id/Name	407		
WCO Desc		The code specifying the type of seal applied on a unit of transport equipment	
Format	an..3		
Code list	CL08	Seal type code	
Status	O		
CONTROL			Occurrence 1 .. 1
WCO Id/Name	38A		
WCO Desc		Details relating to (Governmental) examination	
<i>Control type, coded</i>			
WCO Id/Name	449		
WCO Desc		The type of Governmental examination, coded	
Format	an..3		
Code list	CL25	Control type code	
Status	R		
CONTROLRESULT			Occurrence 1 .. unbounded
WCO Id/Name	83B		
WCO Desc		Details related to the outcome of (Governmental) examination	
Status	R		
<i>Code</i>			
WCO Id/Name	444		
WCO Desc		Code indicating the results of a control	
Format	an..3		
Code list	CL24	Control result code	
Status	R		
NATIONALITINERARY			Occurrence 0 .. 1
WCO Id/Name	81A		
WCO Desc		Details of the itinerary of the means of transport	
Status	O		
NATIONALITINERARYCUSTOMSOFFICE			Occurrence 1 .. 1
WCO Id/Name	82B		
WCO Desc		Details identifying the government agency office related to the itinerary	
Status	R		
<i>Customs office, coded</i>			
Format	an..17		
WCO Id/Name	G009		
WCO Desc		Government Agency Name, coded	
Code list	CL13	Customs offices database (to be developed)	
Status	R		
CUSTOMSOFFICE			Occurrence 1 .. 1
WCO Id/Name	81B		
WCO Desc		Details identifying the government agency office where the transit operation starts	
Description		Customs office where the TIR operation is started.	
Status	R		
<i>Customs office, coded</i>			
Format	an..17		
WCO Id/Name	G008		
WCO Desc		Code of the Customs office starting a transit operation	
Code list	CL13	Customs offices database (to be developed)	
Status	R		
TERMINATION			Occurrence 1 .. 1
WCO Id/Name	84B		
WCO Desc		Details related to the termination of an operation	
Status	R		
<i>End date</i>			
WCO Id/Name	356		
WCO Desc		Date and or time at which a specified event is completed	
Format	an..35		
ChangeLog	0.3	Date format changed to an..35	
ChangeLog	0.3	Changed the attribute name from 'Date' to 'End date'.	

Status	R	
Number of packages		
WCO Id/Name	144	
WCO Desc		Number of individual items packaged in such a way that they cannot be divided without first undoing the packing
Format	n..8	
Status	R	
ADDITIONALINFORMATION		Occurrence 0 .. 1
WCO Id/Name	03A	
WCO Desc		Special request to government from declarant to take or not to take action
Status	O	
Reservations		
WCO Id/Name	105	
WCO Desc		Free text field available to the message sender for information
Format	an..512	
Status	R	
CONSIGNMENT		Occurrence 0 .. 1
WCO Id/Name	28A	
WCO Desc		Details about the transport between a consignor and a consignee as specified in the transport contract document
Status	O	
Rule	R006	
Rule	R007	
ChangeLog	0.3	Cardinality changed from 0..* to 0..1 to align with rule R007 and avoid having to repeat the seals information.
ChangeLog	0.1	Removed ConsignmentItem class. Seals information is provided under Consignment.TransportEquipment.Seals New Rules: R006 and R007
Sequence number		
WCO Id/Name	006	
WCO Desc		Number indicating the position in a sequence
Format	n..5	
Status	R	
TRANSPORTEQUIPMENT		Occurrence 1 .. unbounded
WCO Id/Name	31B	
WCO Desc		Details of Transport equipment used for the consignment
ChangeLog	0.1	Added new TransportEquipment class
Status	R	
Identification		
WCO Id/Name	159	
WCO Desc		Marks (letters and/or numbers) which identify equipment e.g. unit load device
Format	an..17	
SAFE information	Yes	
Status	R	
SEAL		Occurrence 1 .. unbounded
WCO Id/Name	44B	
WCO Desc		A device used to secure an object and protect from unauthorized entry or tampering such as a seal affixed to a piece of transport equipment
ChangeLog	0.1	Added new SEAL class
Status	R	
Sequence number		
WCO Id/Name	006	
WCO Desc		Number indicating the position in a sequence
Format	n..5	
Status	R	
Rule	R003	
Rule	R004	
Seal number		
WCO Id/Name	165	
WCO Desc		The identification number of a seal affixed to a piece of transport equipment
Format	an..35	

Status	R		
Rule	R005		
CONTROL		Occurrence 1 .. 1	
WCO Id/Name	38A		
WCO Desc			Details relating to (Governmental) examination
Status	R		
<i>Control type, coded</i>			
WCO Id/Name	449		
WCO Desc			The type of Governmental examination, coded
Format	an..3		
Code list	CL25		Control type code
Status	R		
CONTROLRESULT		Occurrence 1 .. unbounded	
WCO Id/Name	83B		
WCO Desc			Details related to the outcome of (Governmental) examination
Status	R		
<i>Code</i>			
WCO Id/Name	444		
WCO Desc			Code indicating the results of a control
Format	an..3		
Code list	CL24		Control result code
Status	R		
CUSTOMSOFFICE		Occurrence 1 .. 1	
WCO Id/Name	85B		
WCO Desc			Details identifying the government agency office where the transit operation terminates
Description			Customs office where the TIR operation is terminated.
Status	R		
<i>Customs office, coded</i>			
Format	an..17		
WCO Id/Name	G010		
WCO Desc			To identify the termination office
Code list	CL13		Customs offices database (to be developed)
Status	R		

p. I16 – Подтверждение уведомления

MESSAGE			
WCO Id/Name	75B		
WCO Desc			Exchange of information between Governmental organizations
ChangeLog	0.2		Guarantee class removed from I16
<i>Message function, coded</i>			
Format	n..2		
WCO Id/Name	017		
WCO Desc			Code indicating the function of a document
Code list	CL16		Message function code
Status	R		
Restricted code(s)	6		Confirmation
Restricted code(s)	27		Not accepted
<i>Functional reference</i>			
Format	an..35		
WCO Id/Name	D026		
WCO Desc			Reference number identifying a specific information exchange
Status	R		
<i>Message reference number</i>			
Format	an..35		
WCO Id/Name	D014		
WCO Desc			Reference number identifying a specific document
ChangeLog	0.2		Format changed from an..14 to an..35
Status	R		

Type, coded		
Format	an..3	
WCO Id/Name	D013	
WCO Desc		Code specifying the name of a document
Code list	CL26	Message type
ChangeLog	0.1	CL06 (Document name code) replaced by CL26 (Message types) Name of CL26 changed from 'Message sub types' to 'Message types'
Status	R	
Restricted code(s)	I16	Notification confirmation
ADVANCEDCARGOINFORMATION		Occurrence 1 .. 1
WCO Id/Name	42A	
WCO Desc		Any statement or action, in any form prescribed or accepted by the Governmental Agency, giving information or particulars required by the Governmental Agency
Status	O	
Rule	R002	
Message reference number		
Format	an..35	
WCO Id/Name	D014	
WCO Desc		Reference number identifying a specific document
Remark		Document reference number, assigned by the Government
Status	R	
NATIONALREFERENCE		Occurrence 1 .. 1
WCO Id/Name	91B	
WCO Desc		Details related to a national reference
Status	R	
Reference		
WCO Id/Name	446	
WCO Desc		Reference under which a government has registered information
Format	an..35	
Status	R	
Country, coded		
WCO Id/Name	450	
WCO Desc		Identification of the name of the national reference issuing country or other geographical entity as specified in ISO 3166 and UN/ECE Rec 3
Format	a2	
Code list	CL04	Country name code
Status	R	
ERROR		Occurrence 0 .. unbounded
WCO Id/Name	53A	
WCO Desc		Details to identify data validation errors
ChangeLog	0.1	Changed cardinality from 0..1 to 0..unbounded
Status	D	
Condition	C006	
Error, coded		
WCO Id/Name	377	
WCO Desc		Code specifying a data validation error
Format	an..8	
Code list	CL99	Error code
Status	R	
POINTER		Occurrence 1 .. unbounded
WCO Id/Name	97A	
WCO Desc		Details to refer to a functional attribute within a declaration
Status	R	
Sequence number		
WCO Id/Name	006	
WCO Desc		Number indicating the position in a sequence
Format	n..5	
Status	R	
Document/message section, coded		

WCO Id/Name	375	
WCO Desc		Code specifying a section of a document/message
Format	an..3	
Code list	CL18	Message section code (codes to be defined)
Status	R	

Tag identifier

WCO Id/Name	381	
WCO Desc		Data element tag identifier
Format	an..4	
Code list	CL19	Pointer code (codes to be defined)
Status	R	

3.2.6 Условия и правила**3.2.6.1 Условия (только на английском языке)**

Номер и название:	C001
Описание:	IF EXIST(PARTY.code) THEN NOT EMPTY(PARTY.code) ELSE NOT EMPTY(PARTY.name , ADDRESS)
Номер и название:	C002
Описание:	IF (PACKAGING.Type, coded) = "VQ", "VG", "VL", "VY", "VR" OR "VO" THEN EMPTY(PACKAGING.Number of packages) ELSE (PACKAGING.Number of packages) > 0
Номер и название:	C003
Описание:	IF(ADVANCED CARGO INFORMATION.ADDITIONALINFORMATION.Heavy and bulky goods indicator) = 0 THEN NOT EMPTY(TRANSPORTEQUIPMENT) ELSE EMPTY(TRANSPORTEQUIPMENT)
Номер и название:	C004
Описание:	IF EMPTY(GOODS.CLASSIFICATION) OR (GOODS.CLASSIFICATION.Type) <> 'HS' THEN NOT EMPTY(GOODS.Description)
Номер и название:	C005
Описание:	IF(ADVANCED CARGO INFORMATION.ADDITIONALINFORMATION.Heavy and bulky goods indicator) = 0 THEN NOT EMPTY(TRANSPORTMEANS.CERTIFICATEOFAPPROVAL) ELSE EMPTY(TRANSPORTMEANS.CERTIFICATEOFAPPROVAL)
Номер и название:	C006
Описание:	IF(MESSAGE.Message function, coded) = '6' OR '11' OR '44' OR '45' THEN EMPTY(ERROR) ELSE IF(MESSAGE.Message function, coded) = '10' OR '27' THEN NOT EMPTY(ERROR)

Номер и название:	C007
Описание:	IF(MESSAGE.Message function, coded) = '44' THEN NOT EMPTY(ADVANCED CARGO INFORMATION.Acceptance date) AND EMPTY(ADVANCED CARGO INFORMATION .Rejection date) ELSE IF(MESSAGE.Message function, coded) = '27' THEN NOT EMPTY(ADVANCED CARGO INFORMATION.Rejection date) AND EMPTY(ADVANCED CARGO INFORMATION.Acceptance date)
Номер и название:	C008
Описание:	IF(MESSAGE.Message function, coded) = '1' THEN EMPTY(ADDITIONALINFORMATION, AGENT,AMENDMENT, SUBCONTRACTOR, CONSIGMENT,GUARANTEE,HOLDER) AND NOT EMPTY (MESSAGE.FunctionalReference) ELSE IF(MESSAGE.Message function, coded) = '4' THEN NOT EMPTY(MESSAGE.FunctionalReference, AMENDMENT, ADDITIONALINFORMATION, CONSIGMENT,GUARANTEE,HOLDER) ELSE IF(MESSAGE.Message function, coded) = '9' THEN EMPTY(MESSAGE.FunctionalReference, AMENDMENT) AND NOT EMPTY (ADDITIONALINFORMATION, CONSIGMENT,GUARANTEE,HOLDER)
Номер и название:	C009
Описание:	IF(TIROPERATION.Sequence number) = 1 THEN NOT EMPTY(CONSIGMENT.CONSIGMENTITEM.TRANSPORTEQUIPEMENT)
Номер и название:	C010
Описание:	NOT USED

3.2.6.2 Правила

Номер и название	R001
Описание	Каждой стране транзита присваивается индивидуальный номер последовательности. Их нумерация начинается с единицы до номера, соответствующего числу стран, по которым производится транзит, и соответствовать тому порядку, в котором производится транзит от места отправления до места назначения. В случае нескольких видов транспорта это также позволяет установить порядок, в котором используются другие транспортные средства.
Номер и название	R002
Описание	Если сообщение подтверждает получение предварительной информации о грузе, то в этом случае должно содержаться указание на страну ("National Reference").
Номер и название	R003
Описание	Повторное использование номера последовательности в целях указания на замену печатей и пломб.
Номер и название	R004
Описание	Использование нового номера последовательности только в целях указания на наличие дополнительных печатей и пломб.
Номер и название	R005
Описание	Указание на то, что печати и пломбы были сняты и не заменены, с помощью значка "X" в поле "seals number" (число печатей и пломб) последовательности транспортного оборудования, соответствующем снятым печатям и пломбам.
Номер и название	R006
Описание	Обязательно в случае смены, добавления или снятия печатей и пломб.
Номер и название	R007
Описание	В случае нескольких партий грузов все используемое транспортное оборудование должно перечисляться только в позиции, относящейся к первой партии грузов.

3.2.7 Обзор изменений (только на английском языке)

3.2.7.1 E1 – Регистрация гарантии

ENTITY	ATTRIBUTE	CHANGE	DATE	VERSION
Message	Sender identification	Removed 'Sender identification' from the Data model. Is technical attribute	February 2011	0.1
Message	Message reference number type	Format changed from an..14 to an..35	18-12-2012	0.2
Message		CL06 (Document name code) replaced by CL26 (Message types) Name of CL26 changed from 'Message sub types' to 'Message types'	February 2011	0.1
Guarantee	Validity	Format changed from n8 to an..17	March 2013	0.2
Guarantee	Validity	Date format changed to an..35	March 2014	0.3
Guarantee	Issuing date	Date format changed to an..35	March 2014	0.3
Guarantee	Issuing date	Format changed from n8 to an..17	March 2013	0.2

3.2.7.2 E2 – Результаты регистрации

ENTITY	ATTRIBUTE	CHANGE	DATE	VERSION
Message	Sender identification	Removed 'Sender identification' from the Data model. Is technical attribute.	February 2011	0.1
Message	Message reference number type	Removed Guarantee class from this message	December 2012	0.2
Message		Format changed from an..14 to an..35	18-12-2012	0.2
Message	Message reference number type	CL06 (Document name code) replaced by CL26 (Message types) Name of CL26 changed from 'Message sub types' to 'Message types'	February 2011	0.1
Error		Changed cardinality from 0..1 to 0..unbounded	January 2011	0.1

3.2.7.3 E3 – Отмена гарантии

ENTITY	ATTRIBUTE	CHANGE	DATE	VERSION
Message	Sender identification	Removed 'Sender identification' from the Data model. Is technical attribute	February 2011	0.1
Message	Message reference number type	Format changed from an..14 to an..35	18-12-2012	0.2
Message		CL06 (Document name code) replaced by CL26 (Message types) Name of CL26 changed from 'Message sub types' to 'Message types'	February 2011	0.1
Guarantee	Cancellation date	Date format changed to an..35	March 2014	0.3
Guarantee	Cancellation date	Format changed from n8 to an..17	March 2013	0.2

3.2.7.4 E4 – Результаты отмены

ENTITY	ATTRIBUTE	CHANGE	DATE	VERSION
Message		Removed Guarantee class from this message	December 2012	0.2
Message	Sender identification	Removed 'Sender identification' from the Data model. Is technical attribute.	February 2011	0.1
Message	Message reference number	Format changed from an..14 to an..35	18-12-2012	0.2
Message	type	CL06 (Document name code) replaced by CL26 (Message types) Name of CL26 changed from 'Message sub types' to 'Message types'	February 2011	0.1
Error		Changed cardinality from 0..1 to 0..unbounded	January 2011	0.1

3.2.7.5 E5 – Запрос в отношении гарантии

ENTITY	ATTRIBUTE	CHANGE	DATE	VERSION
Message	Sender identification	Removed 'Sender identification' from the Data model. Is technical attribute	February 2011	0.1
Message	Message reference number	Format changed from an..14 to an..35	18-12-2012	0.2
Message	type	CL06 (Document name code) replaced by CL26 (Message types) Name of CL26 changed from 'Message sub types' to 'Message types'	February 2011	0.1
Message	Sub type, coded	Renamed the code list from 'Message sub type' to 'Reply type'	March 2014	0.3
Message	Sub type, coded	Renamed element name 'Sub type, coded' to 'Reply type, coded'	March 2014	0.3
Message	Sub type, coded	Replaces 'GUARANTEE.Query type' and uses CL09 (Message sub type)	February 2011	0.1
Guarantee	Query Type	Attribute "Query type" removed and replaced by "MESSAGE.Sub type, coded"	February 2011	0.1

3.2.7.6 E6 – Результаты запроса

ENTITY	ATTRIBUTE	CHANGE	DATE	VERSION
Message	Sender identification	Removed 'Sender identification' from the Data model. Is technical attribute.	February 2011	0.1
Message	Message reference number	Format changed from an..14 to an..35	18-12-2012	0.2
Message	type	CL06 (Document name code) replaced by CL26 (Message types) Name of CL26 changed from 'Message sub types' to 'Message types'	February 2011	0.1
Error		Changed cardinality from 0..1 to 0..unbounded	January 2011	0.1
Guarantee	Validity	Format changed from n8 to an..17	March 2013	0.2

AdvancedCargoInformation	Message function, coded	Added restricted code '1' (Cancellation). This code makes it possible to cancel the Declaration.	March 2014	0.3
AdvancedCargoInformation	Message function, coded	Added new attribute 'Message function, coded'	March 2014	0.3
AdvancedCargoInformation	Functional reference	Added 'Functional reference' to allow Declaration updates and cancellations to make reference to the original Declaration.	March 2014	0.3
AdvancedCargoInformation	Date	Date format changed to an..35	March 2014	0.3
AdvancedCargoInformation	Issuing date	Changed the attribute name from 'Date' to 'Issuing date'.	March 2014	0.3
AdvancedCargoInformation	Version	Added new attribute 'Version' to the Message class	March 2014	0.3
AdditionalInformation		Status changed from Required (R) to Conditional (D). Added Condition C008	March 2014	0.3
Agent	Name	Added 'Name' to the Agent class	March 2014	0.3
Agent	Code	Status changed from Required (R) to Dependent (C) New Condition C001	March 2014	0.3
Amendment		Changed Condition C008	March 2014	0.3
Consignment		Status changed from Required (R) to Conditional (D). Added Condition C008	March 2014	0.3
AttachedDocuments	Issuing date	Date format changed to an..35	March 2014	0.3
Declaration.Consignment.		The attributes 'Seal number' and 'Size and type identification' moved to 'Consignment. TransportEquipment.Seals' and 'Consignment. TransportEquipment' class.	February 2011	0.1
Declaration.Consignment.	Identification	Also added to Consignment level.	February 2011	0.1
TransportEquipment		New Rule R001	February 2011	0.1
CountryOfRouting		Added sequence to the Itinerary class	January 2011	0.1
Itinerary	Sequence		January 2011	0.1
CertificateOfApproval	Date	Date format changed to an..35	March 2014	0.3
CertificateOfApproval	Issuing date	Changed the attribute name from 'Date' to 'Issuing date'.	March 2014	0.3
Declaration.Consignment.		Added new Class "TransportEquipment"	06-10-2010	0.1
TransportEquipment	Sequence number	Added new data element 'Sequence'.	February 2011	0.1
TransportEquipment	Size and type identification	Data element moved from ConsignmentItem.		0.1

3.2.7.7 E7 – Уведомление гарантийной цены

ENTITY	ATTRIBUTE	CHANGE	DATE	VERSION
Message	Sender identification	Removed 'Sender identification' from the Data model. Is technical attribute.	February 2011	0.1
Message	Sub type, coded	Replaces 'NOTIFICATION.Code' and uses CL09 (Sub type, coded)	February 2011	0.1
Message	Message function, coded	Replaces data element 'Sub type, coded'	March 2014	0.3

Message	Message function, coded	Code '9' (Original) is replaced by the (temporary) codes T1, T2, T3, T4 and T5. Final codes will be available after UN/CEFACT added those codes to the UN Code list 1225.	March 2014	0.3
Message	Message reference number	Format changed from an..14 to an..35	18-12-2012	0.2
Message	type	CL06 (Document name code) replaced by CL26 (Message types) Name of CL26 changed from 'Message sub types' to 'Message types'	February 2011	0.1
Notification	Code	Removed Notification class. The attribute 'Code' is replaced by MESSAGE.Sub type, coded.	February 2011	0.1

3.2.7.8 E8 – Подтверждение уведомления

ENTITY	ATTRIBUTE	CHANGE	DATE	VERSION
Message		Removed Guarantee class from this message	December 2012	0.2
Message	Sender identification	Removed 'Sender identification' from the Data model. Is technical attribute.	February 2011	0.1
Message	Message reference number	Format changed from an..14 to an..35	18-12-2012	0.2
Message	type	CL06 (Document name code) replaced by CL26 (Message types) Name of CL26 changed from 'Message sub types' to 'Message types'	February 2011	0.1
Error		Changed cardinality from 0..1 to 0..unbounded	January 2011	0.1

3.2.7.9 E9 – Предварительная информация о грузе

ENTITY	ATTRIBUTE	CHANGE	DATE	VERSION
Message	Sender identification	Removed 'Sender identification' from the Data model. Is technical attribute.	February 2011	0.1
Message	Message function, coded	Added restricted code '1' (Cancellation). This code makes it possible to cancel the Declaration.	March 2014	0.3
Message	Functional reference	Added 'Functional reference' to allow Declaration updates and cancellations to make reference to the original Declaration.	March 2014	0.3
Message	Message reference number	Format changed from an..14 to an..35	18-12-2012	0.2
Message	Date	Date format changed to an..35	March 2014	0.3
Message	Issuing date	Changed the attribute name from 'Date' to 'Issuing date'.	March 2014	0.3
Message	type	CL06 (Document name code) replaced by CL26 (Message types) Name of CL26 changed from 'Message sub types' to 'Message types'	February 2011	0.1
Message	Version	Added new attribute 'Version' to the Message class	March 2014	0.3
AdditionalInformation		Status changed from Required (R) to Conditional (D). Added Condition C008	March 2014	0.3
Agent	Name	Added 'Name' to the Agent class	March 2014	0.3

Agent	Code	Status changed from Required (R) to Dependent (C) New Condition C001	March 2014	0.3
Amendment		Changed Condition C008	March 2014	0.3
Consignment		Status changed from Required (R) to Conditional (D). Added Condition C008	March 2014	0.3
AttachedDocuments	Number	Format changed from an..14 to an..35 because of change in version 3.30 WCO Data model	December 2012	0.2
AttachedDocument	Issuing date	Date format changed to an..35	March 2014	0.3
Declaration.Consignment. ConsignmentItem. TransportEquipment		The attributes 'Seal number' and 'Size and type identification' moved to 'Consignment.TransportEquipment.Seals' and 'Consignment.TransportEquipment' class. Also added to Consignment level.	February 2011	0.1
Declarati- on.Consignment.TransportEquip ment	Identification		February 2011	0.1
CountryOfRouting		New Rule R001	February 2011	0.1
CountryOfRouting	Sequence number	Added Sequence number to the Country of Routing class	December 2012	0.2
CountryOfRouting	Sequence number	Not mapped to EDIFACT. Mapping to EDIFACT will be possible in the next version of the GOVCBR	December 2012	0.2
Consignment.Transport Mean.AdditionalDocument		Occurance changed from 0..Unbounded to 0..1	February 2011	0.1
AttachedDocument	Date	Date format changed to an..35	March 2014	0.3
AttachedDocument	Issuing date	Changed the attribute name from 'Date' to 'Issuing date'.	March 2014	0.3
Declaration.Consignment. TransportEquipment		Added new Class "TransportEquipment"	06-10-2010	0.1
Declarati- on.Consignment.TransportEquip ment	Sequence number	Added new data element	February 2011	0.1
TransportEquipment	Size and type identification	Attribute moved from ConsignmentItem.TransportEquipment class.		0.1
TransportEquipment	Identification	Attribute also added to Consignment level		0.1
Seal		Added new Seal class	October 2010	0.1
Seal	Sequence	Not mapped to EDIFACT. Mapping to EDIFACT will be possible in the next version of the GOVCBR		0.1
Guarantee		Cardinality between Guarantee and Declaration changed from 1..1 to 1..unbounded. To increase flexibility	26-01-2011	0.1
Guarantee	Validity	Removed attribute "Validity".	Februari 2011	0.1
Guarantee		Status changed from Required (R) to Conditional (D). Added Condition C008	March 2014	0.3
Holder		Status changed from Required (R) to Conditional (D). Added Condition C008	March 2014	0.3

3.2.7.10 E10 - Результаты предварительной информации о грузе

ENTITY	ATTRIBUTE	CHANGE	DATE	VERSION
Message	Sender indentification	Removed 'Sender identification' from the Data model. Is technical attribute.	February 2011	0.1
Message	Message function, coded	Attribute moved from the AdvancedCargoInformation class	December 2012	0.2
Message	Message reference number	Format changed from an..14 to an..35	18-12-2012	0.2

Message	type	CL06 (Document name code) replaced by CL26 (Message types) Name of CL26 changed from 'Message sub types' to 'Message types'	February 2011	0.1
Message	Type, coded	Attribute moved from the AdvancedCargoInformation class	December 2012	0.2
Error		Changed cardinality from 0..1 to 0..unbounded	January 2011	0.1
AdvancedCargoInformatio	Acceptance date	Date format changed to an..35	March 2014	0.3
AdvancedCargoInformation	Message reference number	Format changed from an..14 to an..35	18-12-2012	0.2
AdvancedCargoInformatio	Rejection date	Date format changed to an..35	March 2014	0.3

3.2.7.11 I1 – Принятие гарантии

ENTITY	ATTRIBUTE	CHANGE	DATE	VERSION
Message	Sender identification	Removed 'Sender identification' from the Data model. Is technical attribute.	February 2011	0.1
Message	Message reference number	Format changed from an..14 to an..35	18-12-2012	0.2
Message	type	CL06 (Document name code) replaced by CL26 (Message types) Name of CL26 changed from 'Message sub types' to 'Message types'	February 2011	0.1
StartOffice	.	Entity "StartOffice" removed	11-12-2012	0.2
Guarantee	Acceptance date	Date format changed to an..35	March 2014	0.3

3.2.7.12 I2 – Результаты принятия

ENTITY	ATTRIBUTE	CHANGE	DATE	VERSION
Message	Sender identification	Removed 'Sender identification' from the Data model. Is technical attribute.	February 2011	0.1
Declaration	Functional Reference	New attribute	12-12-2012	0.2
Message	Message reference number	Format changed from an..14 to an..35	18-12-2012	0.2
Message	type	CL06 (Document name code) replaced by CL26 (Message types) Name of CL26 changed from 'Message sub types' to 'Message types'	February 2011	0.1
Error		Changed cardinality from 0..1 to 0..unbounded	January 2011	0.1

3.2.7.13 I3 – Получение информации о держателе

ENTITY	ATTRIBUTE	CHANGE	DATE	VERSION
Message	Sender identification	Removed 'Sender identification' from the Data model. Is technical attribute.	February 2011	0.1
Message	Message reference number	Format changed from an..14 to an..35	18-12-2012	0.2
Message	type	CL06 (Document name code) replaced by CL26 (Message types) Name of CL26 changed from 'Message sub types' to 'Message types'	February 2011	0.1

3.2.7.14 14 – Информация о держателе

ENTITY	ATTRIBUTE	CHANGE	DATE	VERSION
Message	Sender identification	Removed 'Sender identification' from the Data model. Is technical attribute.	February 2011	0.1
Message	Message reference number type	Format changed from an..14 to an..35	18-12-2012	0.2
Message		CL06 (Document name code) replaced by CL26 (Message types) Name of CL26 changed from 'Message sub types' to 'Message types'	February 2011	0.1
Error		Changed cardinality from 0..1 to 0..unbounded	January 2011	0.1
ActiveWithdrawal	Start	Format changed from n8 to an..17	March 2013	0.2
ActiveWithdrawal	Start	Date format changed to an..35	March 2014	0.3
ActiveWithdrawal	Start date	Changed the attribute name from 'Start' to 'Start date'.	March 2014	0.3
ActiveWithdrawal	End	Format changed from n8 to an..17	March 2013	0.2
ActiveWithdrawal	End	Date format changed to an..35	March 2014	0.3
ActiveWithdrawal	End date	Changed the attribute name from 'End' to 'End date'.	March 2014	0.3
ActiveExclusion	Start	Format changed from n8 to an..17	March 2013	0.2
ActiveExclusion	Start	Date format changed to an..35	March 2014	0.3
ActiveExclusion	Start date	Changed the attribute name from 'Start' to 'Start date'.	March 2014	0.3
ActiveExclusion	End	Format changed from n8 to an..17	March 2013	0.2
ActiveExclusion	End	Date format changed to an..35	March 2014	0.3
ActiveExclusion	End date	Changed the attribute name from 'End' to 'End date'.	March 2014	0.3

3.2.7.15 15 – Запрос в отношении гарантии

ENTITY	ATTRIBUTE	CHANGE	DATE	VERSION
Message	Sender identification	Removed 'Sender identification' from the Data model. Is technical attribute.	February 2011	0.1
Message	Message reference number type	Format changed from an..14 to an..35	18-12-2012	0.2
Message		CL06 (Document name code) replaced by CL26 (Message types) Name of CL26 changed from 'Message sub types' to 'Message types'	February 2011	0.1
Message	Reply type, coded	Renamed the code list from 'Message sub type' to 'Reply type'	March 2014	0.3
Message	Reply type, coded	Renamed element name 'Sub type, coded' to 'Reply type, coded'	March 2014	0.3
Message	Sub type, coded	Replaces 'GUARANTEE.Query type'	February 2011	0.1
Guarantee	Query Type	Attribute "Query type" removed and replaced by ""MESSAGE.Sub type, coded""	February 2011	0.1

3.2.7.16 I6 – Результаты запроса

ENTITY	ATTRIBUTE	CHANGE	DATE	VERSION
Message	Sender identification	Removed 'Sender identification' from the Data model. Is technical attribute.	February 2011	0.1
Message	Message reference number	Format changed from an..14 to an..35	18-12-2012	0.2
Message	type	CL06 (Document name code) replaced by CL26 (Message types) Name of CL26 changed from 'Message sub types' to 'Message types'	February 2011	0.1
Error		Changed cardinality from 0..1 to 0..unbounded	January 2011	0.1
Guarantee	Acceptance date	New attribute	12-12-2012	0.2
Guarantee	Cancellation date	New attribute	08-08-2012	0.2
Guarantee	Validity	Format changed from n8 to an..17	March 2013	0.2
Guarantee	Validity	Date format changed to an..35	March 2014	0.3
Guarantee	Issue date	New attribute	08-08-2012	0.2
Guarantee	Guarantee status	New attribute	08-08-2012	0.2
AdvancedCargoInformation	Message function, coded	Added restricted code '1' (Cancellation). This code makes it possible to cancel the Declaration.	March 2014	0.3
AdvancedCargoInformation	Message function, coded	Added new attribute 'Message function, coded'	March 2014	0.3
AdvancedCargoInformation	Functional reference	Added 'Functional reference' to allow Declaration updates and cancellations to make reference to the original Declaration.	March 2014	0.3
AdvancedCargoInformation	Date	Date format changed to an..35	March 2014	0.3
AdvancedCargoInformation	Issuing date	Changed the attribute name from 'Date' to 'Issuing date'.	March 2014	0.3
AdvancedCargoInformation	Type, coded	Added new attribute 'Type, coded'	March 2014	0.3
AdvancedCargoInformation	Version	Added new attribute 'Version' to the Message class	March 2014	0.3
AdditionalInformation		Status changed from Required (R) to Conditional (D). Added Condition C008	March 2014	0.3
Agent	Name	Added 'Name' to the Agent class	March 2014	0.3
Agent	Code	Status changed from Required (R) to Dependent (C) New Condition C001	March 2014	0.3
Amendment		Status changed from Optional to Dependent. Added Condition C008	March 2014	0.3
Consignment		Status changed from Required (R) to Conditional (D). Added Condition C008	March 2014	0.3
AttachedDocument	Issuing date	Date format changed to an..35	March 2014	0.3
Declaration.Consignment.		The attributes 'Seal number' and 'Size and type identification' moved to 'Consignment. TransportEquipment.Seals' and 'Consignment. TransportEquipment' class.	February 2011	0.1
Declaration.Consignment.	Identification	Also added to Consignment level.	February 2011	0.1
TransportEquipment		New Rule R001	February 2011	0.1
CountryOfRouting				

CountryOfRouting	Sequence number	Added Sequence number to the Country of Routing class		0.1
AttachedDocument	Date	Date format changed to an..35	March 2014	0.3
AttachedDocument	Issuing date	Changed the attribute name from 'Date' to 'Issuing date'.	March 2014	0.3
Declaration.Consignment.		Added new Class "TransportEquipment"	06-10-2010	0.1
TransportEquipment				
Declaration.Consignment.	Sequence number	Added new data element	February 2011	0.1
TransportEquipment				
TransportEquipment	Size and type identification	Attribute moved from ConsignmentItem.		0.1
		TransportEquipment class.		
TransportEquipment	Identification	Attribute also added to Consignment level		0.1
Seat		Added new Seal class		0.1
Guarantee	-	Status changed from Required (R) to Conditional (D).	March 2014	0.3
		Added Condition C008		
Guarantee	Validity	Format changed from n8 to an..17	March 2013	0.2
NationalReference		New Class	August 2012	0.2
Holder		Status changed from Required (R) to Conditional (D).	March 2014	0.3
		Added Condition C008		
Start	Date	Date format changed to an..35	March 2014	0.3
Start	End date	Changed the attribute name from 'Date' to 'End date'.	March 2014	0.3
Start	Time limit	Date format changed to an..35	March 2014	0.3
Consignment		Cardinality changed from 0..* to 0..1 to align with rule R007 and avoid having to repeat the seals information.	March 2014	0.3
Start.Consignment		Removed ConsignmentItem class. Seals information is provided under Consignment.	2010/10/06	0.1
		TransportEquipment.Seals		
		New Rules: R006 and R007		
Start.Consignment.		Added new TransportEquipment class	2010/10/06	0.1
TransportEquipment				
Start.Consignment.		Added new SEAL class	2010/10/06	0.1
TransportEquipment.Seal				
Termination	Date	Date format changed to an..35	March 2014	0.3
Termination	End date	Changed the attribute name from 'Date' to 'End date'.	March 2014	0.3
Termination.Consignment		Removed ConsignmentItem class. Seals information is provided under Consignment.	2010/10/06	0.1
		TransportEquipment.Seals		
		New Rules: R006 and R007		
Consignment		Cardinality changed from 0..* to 0..1 to align with rule R007 and avoid having to repeat the seals information.	March 2014	0.3
Termination.Consignment.		Added new TransportEquipment class	2010/10/06	0.1
TransportEquipment				

Termination.Consignment. TransportEquipment.Seal		Added new SEAL class	2010/10/06	0.1
TransitOperationTermination- Office		New Class	August 2012	0.2
Discharge	Date	Date format changed to an..35	March 2014	0.3
Discharge	End date	Changed the attribute name from 'Date' to 'End date'.	March 2014	0.3
ActiveWithdrawal	Start	Format changed from n8 to an..17	March 2013	0.2
ActiveWithdrawal	Start	Date format changed to an..35	March 2014	0.3
ActiveWithdrawal	Start date	Changed the attribute name from 'Date' to 'Start date'.	March 2014	0.3
ActiveWithdrawal	End	Format changed from n8 to an..17	March 2013	0.2
ActiveWithdrawal	End	Date format changed to an..35	March 2014	0.3
ActiveWithdrawal	End date	Changed the attribute name from 'Date' to 'End date'.	March 2014	0.3
ActiveExclusion	Start	Format changed from n8 to an..17	March 2013	0.2
ActiveExclusion	Start	Date format changed to an..35	March 2014	0.3
ActiveExclusion	Start date	Changed the attribute name from 'Date' to 'Start date'.	March 2014	0.3
ActiveExclusion	End	Format changed from n8 to an..17	March 2013	0.2
ActiveExclusion	End	Date format changed to an..35	March 2014	0.3
ActiveExclusion	End date	Changed the attribute name from 'Date' to 'End date'.	March 2014	0.3

3.2.7.17 17 – Регистрация предварительной информации о грузе

ENTITY	ATTRIBUTE	CHANGE	DATE	VERSION
Message	Sender identification	Removed 'Sender identification' from the Data model. Is technical attribute.	February 2011	0.1
Message	Message reference number	Format changed from an..14 to an..35	18-12-2012	0.2
Message	type	CL06 (Document name code) replaced by CL26 (Message types) Name of CL26 changed from 'Message sub types' to 'Message types'	February 2011	0.1
AdvancedCargoInformation	Message function, coded	Added restricted code '1' (Cancellation). This code makes it possible to cancel the Declaration.	March 2014	0.3
AdvancedCargoInformation	Message function, coded	Added new attribute 'Message function, coded'	March 2014	0.3
AdvancedCargoInformation	Functional reference	Added 'Functional reference' to allow Declaration updates and cancellations to make reference to the original Declaration.	March 2014	0.3
AdvancedCargoInformation	Date	Date format changed to an..35	March 2014	0.3
Message	Issuing date	Changed the attribute name from 'Date' to 'Issuing date'.	March 2014	0.3
AdvancedCargoInformation	Type, coded	Added new attribute 'Type, coded'	March 2014	0.3
AdvancedCargoInformation	Version	Added new attribute 'Version' to the Message class	March 2014	0.3
AdditionalInformation		Status changed from Required (R) to Conditional (D). Added Condition C008	March 2014	0.3

Agent	Name	Added 'Name' to the Agent class	March 2014	0.3
Agent	Code	Status changed from Required (R) to Dependent (C) New Condition C001	March 2014	0.3
Amendment		Changed Condition C008	March 2014	0.3
Consignment		Status changed from Required (R) to Conditional (D). Added Condition C008	March 2014	0.3
AttachedDocument	Issuing date	Date format changed to an..35	March 2014	0.3
Declaration.Consignment.		The attributes 'Seal number' and 'Size and type	February 2011	0.1
ConsignmentItem.		identification' moved to 'Consignment.		
TransportEquipment		TransportEquipment.Seals' and 'Consignment.		
		TransportEquipment' class.		
Declaration.Consignment.	Identification	Also added to Consignment level.	February 2011	0.1
TransportEquipment				
CountryOfRouting		New Rule R001	February 2011	0.1
CountryOfRouting	Sequence number	Added Sequence number to the Country of Routing class	February 2011	0.1
AttachedDocument	Date	Date format changed to an..35	March 2014	0.3
AttachedDocument	Issuing date	Changed the attribute name from 'Date' to 'Issuing date'.	March 2014	0.3
Declaration.Consignment.		Added new Class "TransportEquipment"	06-10-2010	0.1
TransportEquipment				
Declaration.Consignment.	Sequence number	Added new data element	February 2011	0.1
TransportEquipment				
TransportEquipment	Size and type identification	Attribute moved from ConsignmentItem.		0.1
		TransportEquipment class.		
TransportEquipment	Identification	Attribute also added to Consignment level		0.1
Consignment.		Added new SEAL class	2010/10/06	0.1
TransportEquipment.Seal				
Guarantee		Changed occurrence from 1..1 to 1..Unbounded	February 2011	0.1
		Status changed from Required (R) to Conditional (D). Added Condition C008	March 2014	0.3
Guarantee	Validity	Format changed from n8 to an..17	March 2013	0.2
Guarantee	Validity	Date format changed to an..35	March 2014	0.3
Holder		Status changed from Required (R) to Conditional (D). Added Condition C008	March 2014	0.3

3.2.7.18 18 – Результаты регистрации предварительной информации о грузе

ENTITY	ATTRIBUTE	CHANGE	DATE	VERSION
Message	Sender identification	Removed 'Sender identification' from the Data model. Is technical attribute.	February 2011	0.1
Message	Message reference number	Format changed from an..14 to an..35	18-12-2012	0.2
Message	type	CL06 (Document name code) replaced by CL26 (Message types) Name of CL26 changed from 'Message sub types' to 'Message types'	February 2011	0.1
AdvancedCargoInformation	Acceptance date	Attribute "Acceptance and Rejection date" removed	12-12-2012	0.2

NationalReference	Cardinellity changed to 0..n	February 2011	0.1
Error	Status changed to Optional Changed cardinality from 0..1 to 0..unbounded	January 2011	0.1

3.2.7.19 I9 – Начало операции МДП

ENTITY	ATTRIBUTE	CHANGE	DATE	VERSION
Message	Sender identification	Removed 'Sender identification' from the Data model. Is technical attribute.	February 2011	0.1
Message	Message reference number type	Format changed from an..14 to an..35	18-12-2012	0.2
Message		CL06 (Document name code) replaced by CL26 (Message types) Name of CL26 changed from 'Message sub types' to 'Message types'	February 2011	0.1
Guarantee	Validity	Format changed from n8 to an..17	March 2013	0.2
Guarantee	Validity	Date format changed to an..35	March 2014	0.3
Start	Date	Date format changed to an..35	March 2014	0.3
Start	End date	Changed the attribute name from 'Date' to 'End date'.	March 2014	0.3
Start	Time limit	Date format changed to an..35	March 2014	0.3
Start.Consignment		Removed ConsignmentItem class. Seals information is provided under Consignment. TransportEquipment.Seals. New Rules: R006 and R007	2010/10/06	0.1
Consignment		Cardinality changed from 0..* to 0..1 to align with rule R007 and avoid having to repeat the seals information.	March 2014	0.3
Start.Consignment. TransportEquipment		Added new TransportEquipment class	2010/10/06	0.1
Start.Consignment. TransportEquipment.Seal		Added new SEAL class	2010/10/06	0.1

3.2.7.20 I10 – Результаты начала операции

ENTITY	ATTRIBUTE	CHANGE	DATE	VERSION
Message	Sender identification	Removed 'Sender identification' from the Data model. Is technical attribute.	February 2011	0.1
Message	Message reference number type	Format changed from an..14 to an..35	18-12-2012	0.2
Message		CL06 (Document name code) replaced by CL26 (Message types) Name of CL26 changed from 'Message sub types' to 'Message types'	February 2011	0.1
Error		Changed cardinality from 0..1 to 0..unbounded	January 2011	0.1
Start	Date	Date format changed to an..35	March 2014	0.3
Start	End date	Changed the attribute name from 'Date' to 'End date'.	March 2014	0.3
ActiveWithdrawal	Start	Format changed from n8 to an..17	March 2013	0.2
ActiveWithdrawal	Start	Date format changed to an..35	March 2014	0.3
ActiveWithdrawal	Start date	Changed the attribute name from 'Date' to 'Start date'.	March 2014	0.3
ActiveWithdrawal	End	Format changed from n8 to an..17	March 2013	0.2

ActiveWithdrawal	End	Date format changed to an..35	March 2014	0.3
ActiveWithdrawal	End date	Changed the attribute name from 'Date' to 'End date'.	March 2014	0.3
ActiveExclusion	Start	Format changed from n8 to an..17	March 2013	0.2
ActiveExclusion	Start	Date format changed to an..35	March 2014	0.3
ActiveExclusion	Start date	Changed the attribute name from 'Date' to 'Start date'.	March 2014	0.3
ActiveExclusion	End	Format changed from n8 to an..17	March 2013	0.2
ActiveExclusion	End	Date format changed to an..35	March 2014	0.3
ActiveExclusion	End date	Changed the attribute name from 'Date' to 'End date'.	March 2014	0.3

3.2.7.21 III – Прекращение операции МДП

ENTITY	ATTRIBUTE	CHANGE	DATE	VERSION
Message	Sender identification	Removed 'Sender identification' from the Data model. Is technical attribute.	February 2011	0.1
Message	Message reference number	Format changed from an..14 to an..35	18-12-2012	0.2
Message	type	CL06 (Document name code) replaced by CL26 (Message types) Name of CL26 changed from 'Message sub types' to 'Message types'	February 2011	0.1
Guarantee	Validity	Format changed from n8 to an..17	March 2013	0.2
Guarantee	Validity	Date format changed to an..35	March 2014	0.3
Termination	Date	Date format changed to an..35	March 2014	0.3
Termination	End date	Changed the attribute name from 'Date' to 'End date'.	March 2014	0.3
Consignment		Cardinality changed from 0..* to 0..1 to align with rule R007 and avoid having to repeat the seals information.	March 2014	0.3
Termination.Consignment		Removed ConsignmentItem class. Seals information is provided under Consignment. TransportEquipment.Seals New Rules: R006 and R007	2010/10/06	0.1
Termination.Consignment. TransportEquipment		Added new TransportEquipment class	2010/10/06	0.1
Termination.Consignment. TransportEquipment.Seal		Added new SEAL class	2010/10/06	0.1

3.2.7.22 III – Результаты прекращения операции

ENTITY	ATTRIBUTE	CHANGE	DATE	VERSION
Message	Sender identification	Removed 'Sender identification' from the Data model. Is technical attribute.	February 2011	0.1
Message	Message reference number	Format changed from an..14 to an..35	18-12-2012	0.2
Message	type	CL06 (Document name code) replaced by CL26 (Message types) Name of CL26 changed from 'Message sub types' to 'Message types'	February 2011	0.1
Error		Changed cardinality from 0..1 to 0..unbounded	January 2011	0.1

Termination	Date	Date format changed to an..35	March 2014	0.3
Termination	End date	Changed the attribute name from 'Date' to 'End date'.	March 2014	0.3
ActiveWithdrawal	Start	Format changed from n8 to an..17	March 2013	0.2
ActiveWithdrawal	Start	Date format changed to an..35	March 2014	0.3
ActiveWithdrawal	Start date	Changed the attribute name from 'Date' to 'Start date'.	March 2014	0.3
ActiveWithdrawal	End	Format changed from n8 to an..17	March 2013	0.2
ActiveWithdrawal	End	Date format changed to an..35	March 2014	0.3
ActiveWithdrawal	End date	Changed the attribute name from 'Date' to 'End date'.	March 2014	0.3
ActiveExclusion	Start	Format changed from n8 to an..17	March 2013	0.2
ActiveExclusion	Start	Date format changed to an..35	March 2014	0.3
ActiveExclusion	Start date	Changed the attribute name from 'Date' to 'Start date'.	March 2014	0.3
ActiveExclusion	End	Format changed from n8 to an..17	March 2013	0.2
ActiveExclusion	End	Date format changed to an..35	March 2014	0.3
ActiveExclusion	End date	Changed the attribute name from 'Date' to 'End date'.	March 2014	0.3

3.2.7.23 I13 – Завершение операции МДП

ENTITY	ATTRIBUTE	CHANGE	DATE	VERSION
Message	Sender identification	Removed 'Sender identification' from the Data model. Is technical attribute.	February 2011	0.1
Message	Message reference number	Format changed from an..14 to an..35	18-12-2012	0.2
Message	type	CL06 (Document name code) replaced by CL26 (Message types) Name of CL26 changed from 'Message sub types' to 'Message types'	February 2011	0.1
Guarantee	Validity	Format changed from n8 to an..17	March 2013	0.2
Guarantee	Validity	Date format changed to an..35	March 2014	0.3
Discharge	Date	Date format changed to an..35	March 2014	0.3
Discharge	End date	Changed the attribute name from 'Date' to 'End date'.	March 2014	0.3

3.2.7.24 I14 – Результаты завершения операции

ENTITY	ATTRIBUTE	CHANGE	DATE	VERSION
Message	Sender identification	Removed 'Sender identification' from the Data model. Is technical attribute.	February 2011	0.1
Message	Message reference number	Format changed from an..14 to an..35	18-12-2012	0.2
Message	type	CL06 (Document name code) replaced by CL26 (Message types) Name of CL26 changed from 'Message sub types' to 'Message types'	February 2011	0.1
Error		Changed cardinality from 0..1 to 0..unbounded	January 2011	0.1
Discharge	Date	Date format changed to an..35	March 2014	0.3
Discharge	End date	Changed the attribute name from 'Date' to 'End date'.	March 2014	0.3

3.2.7.25 I15 – Уведомление таможен

ENTITY	ATTRIBUTE	CHANGE	DATE	VERSION
Guarantee	-	Guarantee class Removed from I15	11-12-2012	0.2
Message	Message reference number	Format changed from an..14 to an..35	18-12-2012	0.2
Message	Message type	CL06 (Document name code) replaced by CL26 (Message types) Name of CL26 changed from 'Message sub types' to 'Message types'	February 2011	0.1
Declaration		Structure change. Declaration class moved from Guarantee class to Message level.	12-12-2012	0.2
Message	Message function, coded	Added restricted code '1' (Cancellation). This code makes it possible to cancel the Declaration.	March 2014	0.3
Message	Message function, coded	Added new attribute 'Message function, coded'	March 2014	0.3
AdvancedCargoInformation	Functional reference	Added 'Functional reference' to allow Declaration updates and cancellations to make reference to the original Declaration.	March 2014	0.3
AdvancedCargoInformation	Date	Date format changed to an..35	March 2014	0.3
Message	Issuing date	Changed the attribute name from 'Date' to 'Issuing date'.	March 2014	0.3
Message	Message function, coded	Added new attribute 'Type, coded'	March 2014	0.3
AdvancedCargoInformation	Version	Added new attribute 'Version' to the Message class	March 2014	0.3
AdditionalInformation		Status changed from Required (R) to Conditional (D). Added Condition C008	March 2014	0.3
Agent	Name	Added 'Name' to the Agent class	March 2014	0.3
Agent	Code	Status changed from Required (R) to Dependent (C) New Condition C001	March 2014	0.3
Amendment		Changed Condition C008	March 2014	0.3
Consignment		Status changed from Required (R) to Conditional (D). Added Condition C008	March 2014	0.3
AttachedDocument	Issuing date	Date format changed to an..35	March 2014	0.3
Declaration.Consignment.		The attributes 'Seal number' and 'Size and type identification' moved to 'Consignment. TransportEquipment.Seals' and 'Consignment. TransportEquipment' class.	February 2011	0.1
ConsignmentItem.				
TransportEquipment				
Declaration.Consignment.	Identification	Also added to Consignment level.	February 2011	0.1
TransportEquipment				
CountryOfRouting		New Rule R001	February 2011	0.1
CountryOfRouting	Sequence number	Added Sequence number to the Country of Routing class	February 2011	0.1
AttachedDocument	Date	Date format changed to an..35	March 2014	0.3
AttachedDocument	Issuing date	Changed the attribute name from 'Date' to 'Issuing date'.	March 2014	0.3
Declaration.Consignment.		Added new Class "TransportEquipment"	06-10-2010	0.1
TransportEquipment				

Declaration.Consignment. TransportEquipment	Sequence number	Added new data element	February 2011	0.1
TransportEquipment	Size and type identification	Attribute moved from ConsignmentItem. TransportEquipment class.		0.1
TransportEquipment	Identification	Attribute also added to Consignment level		0.1
Consignment. TransportEquipment.Seal Guarantee		Added new SEAL class	2010/10/06	0.1
		Status changed from Required (R) to Conditional (D). Added Condition C008	March 2014	0.3
Guarantee	Validity	Format changed from n8 to an..17	March 2013	0.2
Guarantee	Validity	Date format changed to an..35	March 2014	0.3
Holder		Status changed from Required (R) to Conditional (D). Added Condition C008	March 2014	0.3
TIROperation		TIR operation structure added to allow notifying Customs about the start and the terminations of TIR operations, in particular, when seals are added, changed or removed.	March 2014	0.3
Start	Date	Date format changed to an..35	March 2014	0.3
Start	End date	Changed the attribute name from 'Date' to 'End date'.	March 2014	0.3
Start	Time limit	Date format changed to an..35	March 2014	0.3
Consignment		Cardinality changed from 0..* to 0..1 to align with rule R007 and avoid having to repeat the seals information.	March 2014	0.3
Start.Consignment		Removed ConsignmentItem class. Seals information is provided under Consignment. TransportEquipment.Seals New Rules: R006 and R007	2010/10/06	0.1
Start.Consignment. TransportEquipment		Added new TransportEquipment class	2010/10/06	0.1
Start.Consignment. TransportEquipment.Seal		Added new SEAL class	2010/10/06	0.1
Termination	Date	Date format changed to an..35	March 2014	0.3
Termination	End date	Changed the attribute name from 'Date' to 'End date'.	March 2014	0.3
Consignment		Cardinality changed from 0..* to 0..1 to align with rule R007 and avoid having to repeat the seals information.	March 2014	0.3
Termination.Consignment		Removed ConsignmentItem class. Seals information is provided under Consignment. TransportEquipment.Seals New Rules: R006 and R007	2010/10/06	0.1
Termination.Consignment. TransportEquipment		Added new TransportEquipment class	2010/10/06	0.1
Termination.Consignment. TransportEquipment.Seal		Added new SEAL class	2010/10/06	0.1

3.2.7.26 I16 – Подтверждение уведомления

ENTITY	ATTRIBUTE	CHANGE	DATE	VERSION
Guarantee	Sender identification	Guarantee class removed from I16	11-12-2012	0.2
Message	Message reference number	Format changed from an..14 to an..35	18-12-2012	0.2
Message	type	CL06 (Document name code) replaced by CL26 (Message types) Name of CL26 changed from 'Message sub types' to 'Message types'	February 2011	0.1
Error		Changed cardinality from 0..1 to 0..unbounded	January 2011	0.1

3.2.8 Перечни кодов

3.2.8.1 Список перечней кодов

CL01	Код, описывающий габариты и тип оборудования (UN/EDIFACT 8155) Код, указывающий на габариты и тип оборудования.
CL02	Код, описывающий роль участника (UN/EDIFACT 3035) Код, придающий участнику конкретный смысл.
CL03	Идентификационный код типа позиции (UN/EDIFACT 7143) Зашифрованная идентификация типа соответствующей позиции.
CL04	Код названия страны (ISO 3166-1-alpha-2) Идентификация названия страны либо другого географического образования.
CL05	Код, описывающий транспортное средство (Рекомендация 28 ЕЭК ООН) Код, указывающий на транспортное средство.
CL06	Код названия документа (UN/EDIFACT 1001) Код, указывающий на название документа.
CL07	Код, описывающий тип тары Код, указывающий на тип тары. (Приложение VI к рекомендации 21 ЕЭК ООН)
CL08	Код типа запорно-пломбированного устройства (eTIR) Указывает тип запорно-пломбированного устройства
CL09	Код дублирующего типа (eTIR)
CL10	НЕ ИСПОЛЬЗУЕТСЯ (заменен подтипом сообщения CL09)
CL11	НЕ ИСПОЛЬЗУЕТСЯ (заменен подтипом сообщения CL09)
CL12	Код типа гарантии (eTIR/ подлежит разработке)
CL13	База данных таможен (подлежит разработке)

CL14	Индикатор (eTIR)
CL15	Международная база данных МДП (ИСМДП/МБДМДП)
CL16	Код функции сообщения (UN/EDIFACT 1225) Код, указывающий на функцию сообщения
CL17	Код исправления (eTIR)
CL18	Код раздела сообщения (коды, подлежащие определению)
CL19	Код указателя (коды, подлежащие определению)
CL20	Код названия языка (ISO 639) Код, указывающий на название языка. Используется как тип основных данных
CL21	Код единицы измерения (Рекомендация 20 ЕЭК ООН) Код, указывающий на единицу измерения.
CL22	Статус гарантии (eTIR)
CL23	Статус держателя (eTIR)
CL24	Код результатов контроля (eTIR)
CL25	Код типа контроля (eTIR)
CL26	Подтипы сообщений (eTIR)
CL99	Код ошибки (eTIR)

3.2.8.2 *CL01 – Код, описывающий габариты и тип оборудования (только на английском языке)*

CL01	Equipment size and type description code (UN/EDIFACT 8155) Code specifying the size and type of equipment.
1	Dime coated tank A tank coated with dime.
2	Epoxy coated tank A tank coated with epoxy.
6	Pressurized tank A tank capable of holding pressurized goods.
7	Refrigerated tank A tank capable of keeping goods refrigerated.
9	Stainless steel tank A tank made of stainless steel.

CL01	Equipment size and type description code (UN/EDIFACT 8155)
Code specifying the size and type of equipment.	
10	Nonworking reefer container 40 ft A 40 foot refrigerated container that is not actively controlling temperature of the product.
12	Europallet 80 x 120 cm.
13	Scandinavian pallet 100 x 120 cm.
14	Trailer Non self-propelled vehicle designed for the carriage of cargo so that it can be towed by a motor vehicle.
15	Nonworking reefer container 20 ft A 20 foot refrigerated container that is not actively controlling temperature of the product.
16	Exchangeable pallet Standard pallet exchangeable following international convention.
17	Semi-trailer Non self propelled vehicle without front wheels designed for the carriage of cargo and provided with a kingpin.
18	Tank container 20 feet A tank container with a length of 20 feet.
19	Tank container 30 feet A tank container with a length of 30 feet.
20	Tank container 40 feet A tank container with a length of 40 feet.
21	Container IC 20 feet A container owned by InterContainer, a European railway subsidiary, with a length of 20 feet.
22	Container IC 30 feet A container owned by InterContainer, a European railway subsidiary, with a length of 30 feet.

CL01	Equipment size and type description code (UN/EDIFACT 8155)
Code specifying the size and type of equipment.	
23	Container IC 40 feet A container owned by InterContainer, a European railway subsidiary, with a length of 40 feet.
24	Refrigerated tank 20 feet A refrigerated tank with a length of 20 feet.
25	Refrigerated tank 30 feet A refrigerated tank with a length of 30 feet.
26	Refrigerated tank 40 feet A refrigerated tank with a length of 40 feet.
27	Tank container IC 20 feet A tank container owned by InterContainer, a European railway subsidiary, with a length of 20 feet.
28	Tank container IC 30 feet A tank container owned by InterContainer, a European railway subsidiary, with a length of 30 feet.
29	Tank container IC 40 feet A tank container, owned by InterContainer, a European railway subsidiary, with a length of 40 feet.
30	Refrigerated tank IC 20 feet A refrigerated tank owned by InterContainer, a European railway subsidiary, with a length of 20 feet.
31	Temperature controlled container 30 ft. Temperature controlled container measuring 30 feet.
32	Refrigerated tank IC 40 feet A refrigerated tank owned by InterContainer, a European railway subsidiary, with a length of 40 feet.
33	Movable case: L < 6,15m A movable case with a length less than 6,15 metres.
34	Movable case: 6,15m < L < 7,82m A movable case with a length between 6,15 metres and 7,82 metres.

CL01	Equipment size and type description code (UN/EDIFACT 8155)
Code specifying the size and type of equipment.	
35	Movable case: 7,82m < L < 9,15m A movable case with a length between 7,82 metres and 9,15 metres.
36	Movable case: 9,15m < L < 10,90m A movable case with a length between 9,15 metres and 10,90 metres.
37	Movable case: 10,90m < L < 13,75m A movable case with a length between 10,90 metres and 13,75 metres.
38	Totebin A steel open top unit of about 1,5 * 1,5 * 2,5 meters for road transport of bulk cargo.
39	Temperature controlled container 20 ft Temperature controlled container measuring 20 feet.
40	Temperature controlled container 40 ft A temperature controlled container measuring 40 feet.
41	Non working refrigerated (reefer) container 30ft. A 30 foot refrigerated (reefer) container that is not actively cooling the product.
42	Dual trailers Two trailers linked together one behind another and pulled by one tractor.
43	20 ft IL container (open top) An open top container that is 20 feet in internal length.
44	20 ft IL container (closed top) A closed top container that is 20 feet in internal length.
45	40 ft IL container (closed top) A closed top container that is 40 feet in internal length.

3.2.8.3 *CL02 – Код, описывающий роль участника (только на английском языке)*

CL02	Party role code (UN/EDIFACT 3035)
Code giving specific meaning to a party.	
AA	Party to be billed (AAR Accounting rule 11) Party to be billed in accordance with AAR Accounting rule 11.
AB	Buyer's agent/representative Third party who arranged the purchase of merchandise on behalf of the actual buyer.

CL02 Party role code (UN/EDIFACT 3035)**Code giving specific meaning to a party.**

AE	Declarant's agent/representative Any natural or legal person who makes a declaration to an official body on behalf of another natural or legal person, where legally permitted (CCC).
AF	Transit principal Natural or legal person responsible for the satisfactory performance of a Customs transit operation. Source: CCC.
AG	Agent (3196) Party authorized to act on behalf of another party. Synonym: Representative.
AH	Transit principal's agent/representative Agent acting on behalf of the transit principal (CCC).
AI	Successful job applicant Person who has been chosen for a job.
AJ	Party issuing mutually agreed codes The party which has issued all mutually agreed codes used in the message.
AK	Acknowledgement recipient Party to whom acknowledgement should be sent.
AL	Principal responsible party (3340) Party accepting liability for goods held or moving (e.g. transit) under a Customs authorization and - when applicable - a guarantee.
AM	Authorized official Employee of a company or firm authorized to act on behalf of that company or firm e.g. to make a Customs declaration.
AN	Approved importer Person or company which is authorised by the relevant Customs authority to import goods without payment all taxes or specific taxes at the point of entry into the country.
AO	Account of Party account is assigned to.
AP	Accepting party (3336) Party accepting goods, products, services, etc.

CL02	Party role code (UN/EDIFACT 3035)
Code giving specific meaning to a party.	
AQ	Approved consignor Person or company approved by the relevant authority in the country to pack and export specific goods under Customs supervision.
AR	Authorized exporter Exporter authorized/approved by Customs for special Customs procedures e.g. simplified procedure.
AS	Account servicing financial institution Identifies the financial institution servicing the account(s).
AT	Authorized importer Importer authorized/approved by Customs for special Customs procedures e.g. simplified procedure.
AU	Authorized trader (transit) Trader authorized/approved by Customs for special transit procedures e.g. simplified procedure.
AV	Authorizing official Party that has delegated the authority to take a certain action on behalf of a company or agency.
AW	Applicant's bank (3234) Financial institution which is requested to issue the documentary credit.
AX	Authenticating party Party which certifies that a document is authentic.
AY	Animal being investigated Animal being investigated.
AZ	Issuing bank Financial institution which issues the documentary credit, if the applicant's bank is not acting as the issuing bank.
B1	Contact bank 1 Identifies an additional bank which must be informed of certain aspects of the message.
B2	Contact bank 2 Identifies an additional bank which must be informed of certain aspects of the message.

CL02	Party role code (UN/EDIFACT 3035)
Code giving specific meaning to a party.	
BA	Booking agent Party acting as a booking office for transport and forwarding services.
BB	Buyer bank identification [3421]To identify a bank employed by the buyer to make a payment.
BC	Negotiating bank Financial institution to whom a negotiable documentary credit is directed.
BD	Documentary credit reimbursing bank A financial institution which reimburses documentary credit.
BE	Beneficiary The ultimate recipient of the funds. Normally the account owner who is reimbursed by the payer.
BF	Beneficiary's bank Identifies the account servicer for the beneficiary or the payee.
BG	Employer A party that keeps a person in service for payment.
BH	Previous employer Previous employer of a person(s).
BI	Buyer's financial institution Financial institution designated by buyer to make payment.
BJ	Release to party Party to which the goods or container(s) is (are) to be released.
BK	Financial institution Party acting as financial institution.
BL	Bill of lading recipient Party to receive B/L.
BM	Insured Party which is the object of an insurance contract.
BN	Insurance beneficiary Party which benefits from insurance coverage.
BO	Broker or sales office Party acting in the name of the seller as broker or as sales office.

CL02	Party role code (UN/EDIFACT 3035)
Code giving specific meaning to a party.	
BP	<p>Building site purchaser</p> <p>Party at the building site responsible for the purchasing of goods and services for that particular site.</p>
BQ	<p>Cheque drawn bank</p> <p>Identifies the bank on which the cheque should be drawn, as instructed by the ordering customer.</p>
BS	<p>Bill and ship to</p> <p>Party receiving goods and relevant invoice.</p>
BT	<p>Party to be billed for other than freight (bill to)</p> <p>Party receiving invoice excluding freight costs.</p>
BU	<p>Service bureau</p> <p>Party carrying out service bureau processing work, (e.g. a payroll bureau).</p>
BV	<p>Member</p> <p>Member of a group (e.g. of a group of persons or a service scheme).</p>
BW	<p>Borrower</p> <p>A person who acquires something temporarily with the promise or intention of returning.</p>
BX	<p>Building site engineer</p> <p>Party at the building site responsible for engineering matters for that particular site.</p>
BY	<p>Buyer</p> <p>[3002] Party to which merchandise or services are sold.</p>
BZ	<p>Building site forwarder</p> <p>Party at the building site responsible for forwarding the received goods on that particular site.</p>
C1	<p>In care of party no. 1</p> <p>A person taking responsibility on behalf of party no. 1.</p>
C2	<p>In care of party no. 2</p> <p>A person taking responsibility on behalf of party no. 2.</p>
CA	<p>Carrier</p> <p>[3126] Party undertaking or arranging transport of goods between named points.</p>

CL02	Party role code (UN/EDIFACT 3035)
Code giving specific meaning to a party.	
CB	Customs broker Agent or representative or a professional Customs clearing agent who deals directly with Customs on behalf of the importer or exporter (CCC).
CC	Claimant Party who claims goods or insurance.
CD	Agent's bank Bank of the agent.
CE	Ceding company Company which cedes something to someone.
CF	Container operator/lessee Party to whom the possession of specified property (e.g. container) has been conveyed for a period of time in return for rental payments.
CG	Carrier's agent Party authorized to act for or on behalf of carrier.
CH	Connecting carrier Owner or operator of a transportation conveyance to which goods in a given transaction will be transferred.
CI	Commission processor Party who provides extra treatment to goods on commission base.
CJ	Previous member Previous member of a group of persons or a service scheme.
CK	Empty equipment despatch party Party from whose premises empty equipment will be or has been despatched.
CL	Container location party Party from whose premises container will be or has been despatched.
CM	Customs Identification of customs authority relevant to the transaction or shipment.
CN	Consignee [3132] Party to which goods are consigned.
CNX	Cash pool top account servicing financial institution Identification of a financial institution servicing the top account of a cash pool.
CNY	Cash pool level account servicing financial institution Identification of a financial institution servicing the level account of a cash pool.

CL02	Party role code (UN/EDIFACT 3035)
Code giving specific meaning to a party.	
CNZ	Cash pool sub-account servicing financial institution Identification of a financial institution servicing the sub-account of a cash pool.
CO	Corporate office Identification of the Head Office within a company.
COA	Entity in which a financial interest is held Business in which a financial interest is held.
COB	Intermediate level parent company Identifies an intermediate parent company.
COC	Transshipment party A party responsible for transshipment.
COD	Quotation requesting party Party sending a request for a quotation.
COE	Party maintaining the codes used in the message The party which maintains the codes used in the message.
COF	Party maintaining the identifiers used in the message The party which maintains the identifiers used in the message.
COG	Dispatcher An individual responsible for sending something to a destination.
COH	Submitter of sample An entity responsible for the submission of a sample.
COI	Institutional provider The institution providing the service.
COJ	Primary health care provider Health care provider that has primary responsibility for patient.
COK	Assistant surgeon Physician assisting in surgery.
COL	Admitting health care provider Health care provider that admitted the patient.
COM	Referring health care provider Health care provider that referred patient to current provider of services.
CON	Supervising health care provider Health care provider that supervised the rendering of a service.

CL02	Party role code (UN/EDIFACT 3035)
Code giving specific meaning to a party.	
COO	Party providing financing Identifies the party providing the financing.
COP	Convoying party Party designated to escort the transported goods.
COQ	Nominated bank Identifies the nominated bank.
COR	Family member Identifies a family member.
COS	Co-participant Identifies another party who participates in an activity.
COT	Involved party Party which is involved in an activity.
COU	Assigner Identifies the entity who assigns.
COV	Registered principal An individual who is registered as a principal for an entity.
COW	Freight payer on behalf of the consignor Freight payer is a third party acting on behalf of the consignor.
COX	Freight payer on behalf of the consignee Freight payer is a third party acting on behalf of the consignee.
COY	Party responsible for disinfection Party responsible for performing disinfection operations.
COZ	Party responsible for refueling Party responsible for performing refueling operations.
CP	Party to receive certificate of compliance Party acting for or on behalf of seller in matters concerning compliance.
CPA	Advising bank Identifies the financial institution used by the issuing bank to advise the documentary credit.
CPB	Reimbursing bank Identifies the financial institution through which the reimbursement is to be effected.

CL02	Party role code (UN/EDIFACT 3035)
Code giving specific meaning to a party.	
CPC	Advise through bank Identifies the financial institution through which the advising bank is to advise.
CPD	Charges payer at destination Party, other than the ordering party, which has to pay the charges concerning the destination operations.
CPE	Transport means master name [3408] Name of the Master of a means of transport such as vessel.
CPF	Means of transport charterer Charterer of the means of transport.
CPG	Excise party Party to whom excise must be paid.
CPH	Copy report to Party receiving a copy of a report.
CPI	Related healthcare party A healthcare party related to the subject.
CPJ	Clinical information provider Party providing clinical information.
CPK	Service requester Party requesting a service.
CPL	Patient admitted by Party who admitted a patient.
CPM	Patient discharged to The party who receives the discharged patient.
CPN	Patient hosted by The party hosting the patient.
CPO	Prescriber's contact person Contact person for the prescriber.
CQ	Cheque order Party to which the cheque will be ordered, when different from the beneficiary.
CR	Empty equipment return party Party to whose premises empty equipment will be or has been returned.
CS	Consolidator Party consolidating various consignments, payments etc.

CL02	Party role code (UN/EDIFACT 3035)
Code giving specific meaning to a party.	
CT	Consignee to be specified The party to be identified at a later time as the consignee.
CU	Container return company The company to which containers have to be returned.
CV	Consignee of vessel Party to which the vessel shall be delivered.
CW	Equipment owner Owner of equipment (container, etc.).
CX	Consignee's agent Party authorized to act on behalf of the consignee.
CY	Commissionable agent IATA cargo agent entitled to commission.
CZ	Consignor [3336] Party which, by contract with a carrier, consigns or sends goods with the carrier, or has them conveyed by him. Synonym: shipper, sender.
DA	Available with bank (documentary credits) Financial institution with whom the documentary credit is available.
DB	Distributor branch The affiliate of a retailer or distributor.
DC	Deconsolidator Party that splits up a large consignment composed of separate consignments of goods. The smaller consignments of goods were grouped together into that large consignment for carriage as a larger unit in order to obtain a reduced rate.
DCP	Despatch charge payer Party, other than the ordering party, which has to pay the charges concerning the despatch operations.
DCQ	Prescription database owner Organisation or person owning a prescription database.
DCR	Original prescriber The doctor who issued the original prescription.
DCS	Temporary employee A person employed on a temporary basis.

CL02	Party role code (UN/EDIFACT 3035)
Code giving specific meaning to a party.	
DCT	Designer A party who designs.
DCU	Quotation delivered to Party to whom the quotation is to be or has been delivered.
DCV	Developer A party who develops.
DCW	Test execution party The party performing a test.
DCX	Party to receive refund Party to whom a refund is given.
DCY	Authorised issuer of prescription Party authorised to issue a prescription.
DCZ	Authorised dispenser of medicine Organisation or person authorised to dispense medicine.
DD	Documentary credit account party's bank Bank of the documentary credit account party.
DDA	Report responsible party The party or person taking responsibility for a report.
DDB	Initial sender The party who does the initial sending.
DDC	The party authorising the original prescription The party authorising the issuer of the original prescription.
DDD	Applicant A party who applies for something.
DDE	Meter reader A party physically reading the meter.
DDF	Primary electronic business contact Code specifying a party who serves as a business entity's primary contact for matters related to electronic business.
DDG	Alternate electronic business contact Code specifying a party who serves as a business entity's alternate contact for matters related to electronic business.

CL02	Party role code (UN/EDIFACT 3035)
Code giving specific meaning to a party.	
DDH	<p>Primary government business contact</p> <p>Code specifying a party who serves as a business entity's primary contact for matters related to doing business with the government.</p>
DDI	<p>Alternate government business contact</p> <p>Code specifying a party who serves as a business entity's alternate contact for matters related to doing business with the government.</p>
DDJ	<p>Past performance contact</p> <p>Code specifying a party who serves as a business entity's contact for matters related to the past performance of that entity.</p>
DDK	<p>Balance responsible party</p> <p>A party responsible for balancing supply and consumption.</p>
DDL	<p>Group of passengers</p> <p>A group of persons conveyed by a means of transport, other than the crew.</p>
DDM	<p>Grid operator</p> <p>A party operating a grid.</p>
DDN	<p>First financial institution in the transaction chain</p> <p>Identifies the financial institution that is the point of entry into the interbank transaction chain.</p>
DDO	<p>Location manager</p> <p>Party responsible for the management of the location.</p>
DDP	<p>Group leader</p> <p>Party responsible for leading the group.</p>
DDQ	<p>Balance power supplier</p> <p>The supplier of balance power.</p>
DDR	<p>Consignor's freight forwarder</p> <p>Identification of freight forwarder giving services to the consignor.</p>
DDS	<p>Consignee's freight forwarder</p> <p>Identification of freight forwarder giving services to the consignee.</p>
DDT	<p>In transit crew member</p> <p>The movement of a crew member from one country to another via the territory of an intermediate country for which no entry is intended.</p>

CL02	Party role code (UN/EDIFACT 3035)
Code giving specific meaning to a party.	
DDU	<p>In transit passenger</p> <p>The movement of a passenger from one country to another via the territory of an intermediate country for which no entry is intended.</p>
DDV	<p>Energy consumption imbalance responsible party</p> <p>A party who can be brought to rights, legally and financially, for any imbalance between energy bought and consumed for all associated metering points.</p>
DDW	<p>Energy production imbalance responsible party</p> <p>A party who can be brought to rights, legally and financially, for any imbalance between energy sold and produced for all associated metering points.</p>
DDX	<p>Imbalance settlement responsible party</p> <p>A party that is responsible for settlement of the difference between planned and realised quantities.</p>
DDY	<p>Transmission capacity allocator</p> <p>A party managing the allocation of transmission capacity.</p>
DDZ	<p>Metering point administrator</p> <p>A party responsible for registering the technical specifications of metering points and the parties linked to them.</p>
DE	<p>Depositor</p> <p>Party depositing goods, financial payments or documents.</p>
DEA	<p>Metered data aggregator</p> <p>A party responsible for aggregation of metered data.</p>
DEB	<p>Meter operator</p> <p>A party responsible for the operation of a meter, including installing maintaining, testing, certifying and decommissioning.</p>
DEC	<p>Party connected to grid</p> <p>A party that contracts for the right to consume or produce electricity at a metering point.</p>
DED	<p>Profile maintenance party</p> <p>A party that maintains profiles.</p>

CL02	Party role code (UN/EDIFACT 3035)
Code giving specific meaning to a party.	
DEE	Stowaway A person who hides on a conveyance in order to obtain free passage.
DEF	Meat cutter Person whose job is to cut up and/or mince meat.
DEG	Consortium Carrier (maritime) A marine carrier that transports goods for more than one shipping line between named points.
DEH	Non-vessel operating carrier A carrier that does not operate the vessel.
DEI	Means of transport operator The operator of a means of transport, e.g. the captain of a vessel.
DEJ	Stuffing address Address where cargo is loaded into the transport equipment e.g. container. Synonyms; vanning address / place of vanning.
DEK	Mooring service provider Party responsible for mooring the vessel at the berth in the port. Synonym: Boatmen.
DEL	Pilotage service provider Party responsible for the pilotage of the vessel.
DEM	Berth towage service provider Party responsible for towing the vessel to/from the berth in the port.
DEN	Agent/representative, direct representation Party authorised to act in the name and on behalf of another person.
DEO	Agent/representative, indirect representation Party authorised to act in its own name but on behalf of another person.
DEP	Stevedore A party which handles the loading and unloading of marine vessels from several terminals.
DEQ	Shipper Party responsible for the shipment of goods.
DER	Source data pool A data pool that supports the functionality required by a data source such as data loading, publication, notification, registration, etc.

CL02	Party role code (UN/EDIFACT 3035)
Code giving specific meaning to a party.	
DES	Brand owner The owner of a brand.
DET	Cockpit crew Cockpit crew and personnel inside cockpit.
DEU	Cabin crew Crew members operating in passenger cabin.
DEV	Airline operations management, not in cockpit Personnel of the airline operations management department positioned outside the cockpit.
DEW	Cargo non-cockpit crew and/or non-crew personnel Employees of the carrier, cargo groomers, or special cargo handlers, that are not authorized to ride in the cockpit.
DEX	Pilots seated outside cockpit Pilots currently not in charge of flying the aircraft and not present in the cockpit.
DF	Documentary credit applicant Party at whose request the applicant's bank/issuing bank is to issue a documentary credit.
DG	Documentary credit beneficiary Party in whose favour the documentary credit is to be issued and the party that must comply with the credit's terms and conditions.
DH	Documentary credit account party Party which is responsible for the payment settlement of the documentary credit with the applicant's bank/issuing bank, if different from the documentary credit applicant.
DI	Documentary credit second beneficiary Party to whom the documentary credit can be transferred.
DJ	Party according to documentary credit transaction Party related to documentary credit transaction.
DK	Documentary credit beneficiary's bank Financial institution with which the beneficiary of the documentary credit maintains an account.

CL02 Party role code (UN/EDIFACT 3035)**Code giving specific meaning to a party.**

DL	Factor Company offering a financial service whereby a firm sells or transfers title to its accounts receivable to the factoring company.
DM	Party to whom documents are to be presented Party to whom documents are to be presented.
DN	Owner of operation Owner of the operation.
DO	Document recipient [1370] Party which should receive a specified document.
DP	Delivery party [3144] Party to which goods should be delivered, if not identical with consignee, such as the place where a container is to be, or has been, positioned.
DQ	Owner's agent Person acting on delegation of powers of the owner.
DR	Driver Person who drives a means of transport.
DS	Distributor Party distributing goods, financial payments or documents.
DT	Declarant [3140] Party which makes a declaration to an official body or - where legally permitted - in whose name, or on whose behalf, a declaration to an official body is made.
DU	Owner's representative Person commissioned by the owner to represent him in certain circumstances.
DV	Project management office Party commissioned by the owner to follow through the execution of all works.
DW	Drawee Party on whom drafts must be drawn.
DX	Engineer (construction) Party representing the contractor to advise and supervise engineering aspects of the works.

CL02 Party role code (UN/EDIFACT 3035)	
Code giving specific meaning to a party.	
DY	Engineer, resident (construction) Party commissioned by the owner to advise and supervise engineering aspects of the works.
DZ	Architect A designer who prepares plans for buildings, ships, etc. and supervises their construction.
EA	Architect-designer Designer of the construction project.
EB	Building inspectorate Party controlling the conformity of works to legal and regulation rules.
EC	Exchanger Party exchanging currencies or goods.
ED	Engineer, consultant Party providing professional engineering services.
EE	Location of goods for customs examination before clearance The location where the goods are examined by customs before clearance.
EF	Project coordination office Party responsible for technical coordination of works.
EG	Surveyor, topographical Party responsible for topographical measurements.
EH	Engineer, measurement Party responsible for quantity measurements.
EI	Controller, quality Party controlling the quality of goods and workmanship for the project.
EJ	Surveyor, quantity Party responsible for the quantification and valuation of the works on behalf of the contractor.
EK	Surveyor (professional), quantity Party responsible to the owner for the quantification and valuation of the works.
EL	Project Party responsible for a project, e.g. a construction project.
EM	Party to receive electronic memo of invoice Party being informed about invoice issue (via EDI).

CL02	Party role code (UN/EDIFACT 3035)
Code giving specific meaning to a party.	
EN	Tenderer Firm answering an invitation to tender.
EO	Owner of equipment Party who owns equipment.
EP	Equipment drop-off party The party which drops off equipment.
EQ	Empty container responsible party Party responsible for the empty container.
ER	Empty container return agent Party, designated by owner of containers, responsible for their collection as agreed between the owner and customer/ consignee.
ES	Contractor, lead Leader representing a grouping of co-contractors.
ET	Co-contractor Member of a grouping of co-contractors.
EU	Contractor, general Single contractor for the whole construction project, working by his own or with subcontractors.
EV	Subcontractor Firm carrying out a part of the works for a contractor.
EW	Subcontractor with direct payment Subcontractor benefiting from direct payments.
EX	Exporter [3030] Party who makes, or on whose behalf the export declaration is made, and who is the owner of the goods or has similar rights of disposal over them at the time when the declaration is accepted.
EY	Subcontractor, nominated Subcontractor authorized by the owner after having been proposed.
EZ	Operator, essential services Operator of essential services e.g. water, sewerage system, power.
FA	Operator, communication channel Operator of a communication channel.

CL02	Party role code (UN/EDIFACT 3035)
Code giving specific meaning to a party.	
FB	Nominated freight company Party nominated to act as transport company or carrier for the goods.
FC	Contractor, main Firm or grouping of co-contractors which has been awarded the contract.
FD	Buyer's parent company Parent company, e.g. holding company.
FE	Credit rating agency A party which evaluates another party for credit rating.
FF	Factor, correspondent Factoring company engaged by another factoring company to assist the letter with the services provided to the clients (sellers).
FG	Buyer as officially registered Buying party as officially registered with government.
FH	Seller as officially registered Selling party as officially registered with government.
FI	Copy message to Party that is to receive a copy of a message.
FJ	Trade Union Organisation representing employees.
FK	Previous Trade Union Employee organisation who previously represented an employee .
FL	Passenger A person conveyed by a means of transport, other than the crew.
FM	Crew member A person manning a means of transport.
FN	Tariff issuer The issuer of a tariff, e.g. a freight tariff.
FO	Party performing inspection A party which inspects something.
FP	Freight/charges payer Party responsible for the payment of freight.
FQ	Container survey agent The container survey agency that will survey the containers.

CL02	Party role code (UN/EDIFACT 3035)
Code giving specific meaning to a party.	
FR	Message from Party where the message comes from.
FS	Party authorized to make definite a contract action Party who has the authority to make definite a contract action.
FT	Financial settlement party [3450] Party responsible for either the transfer or repatriation of the funds relating to a transaction.
FU	Hazardous material office The office responsible for providing information regarding hazardous material.
FV	Party providing government furnished property The party responsible for providing government furnished property.
FW	Freight forwarder Party arranging forwarding of goods.
FX	Current receiver Current receiver of the goods in a multi-step transportation process (indirect flow) involving at least one grouping centre.
FY	Current sender Current sender of the goods in a multi-step transportation process (indirect flow) involving at least one grouping centre.
FZ	Grouping centre A party in charge of groupage, including degroupage and regroupage.
GA	Road carrier A road carrier moving cargo.
GB	Chamber of commerce Name of the Chamber of Commerce of the town where the company is registered.
GC	Goods custodian [3024] Party responsible for the keeping of goods.
GD	Producer Party or person who has produced the produce.
GE	Registration tribunal Name of the tribunal where the company is registered.

CL02	Party role code (UN/EDIFACT 3035)
Code giving specific meaning to a party.	
GF	Slot charter party An identification code of a participant or user that books slots (space) on a ship, more likely on a long term basis on a series of sailings. He pays for the space whether he uses it or not.
GH	Applicant for job A person who applied for a job.
GI	Spouse Person is a spouse.
GJ	Mother Person is a mother.
GK	Father Person is a father.
GL	Socially insured person A person who is registered in a social security scheme.
GM	Inventory controller To specifically identify the party in charge of inventory control.
GN	Processor Party or person who has or will apply a process.
GO	Goods owner The party which owns the goods.
GP	Packer Party or person who has undertaken or will undertake packing.
GQ	Slaughterer Party or person who has undertaken or will undertake a slaughter.
GR	Goods releasing party [3026] Party entitled to authorize release of goods from custodian.
GS	Consignor's representative Party authorised to represent the consignor.
GT	Rail carrier A carrier moving cargo, including containers, via rail.
GU	Originator of article number A code identifying the party which created a specific article number.

CL02	Party role code (UN/EDIFACT 3035)
Code giving specific meaning to a party.	
GV	Procurement responsibility for order A code used to identify the organization which is responsible for the procurement.
GW	Party fulfilling all operations Code indicating the fact that the party identified carries out all operations within that company's activities.
GX	Central catalogue party Party controlling a central catalogue.
GY	Inventory reporting party Party reporting inventory information.
GZ	Substitute supplier Party which may be in a position to supply products or services should the main usual supplier be unable to do so.
HA	Party which delivers consignments to the terminal Party which delivers consignments to a terminal.
HB	Party which picks up consignments from the terminal Party which picks up consignments from a terminal.
HC	Transit freight forwarder Freight forwarder to whom transit consignments are addressed, and from whom they are to be on-forwarded.
HD	Inspection and acceptance party The party who will perform inspection and acceptance.
HE	Transportation office The office that provides transportation information.
HF	Contract administration office The office responsible for the administration of a contract.
HG	Investigator A party who conducts investigations.
HH	Audit office The office responsible for conducting audits.

CL02	Party role code (UN/EDIFACT 3035)
Code giving specific meaning to a party.	
HI	Requestor The party requesting an action.
HJ	Foreign disclosure information office The office that reviews sensitive information for foreign disclosure.
HK	Mark-for party The party within an organization for whom the material is marked to be delivered.
HL	Party to receive reports The party to whom reports are to be submitted.
HM	Alternative manufacturer Party identification of an alternative manufacturer for a product.
HN	Service performer The party who is performing a service.
HO	Shipper's association An association of shippers.
HP	Final message recipient To identify the final recipient of the message.
HQ	Account owner Identifies the owner of the account.
HR	Shipping line service Identifies the shipping line service organization.
HS	Creditor Party to whom payment is due.
HT	Clearing house Institution through which funds will be paid.
HU	Ordering bank Bank which instructed the sender to act on the transaction(s).
HV	Receiver of funds Identifies the financial party that receives the funds.
HW	Sender of funds Identifies the party that sends the funds.
HX	Debtor Party from whom payment is due.

CL02	Party role code (UN/EDIFACT 3035)
Code giving specific meaning to a party.	
HY	Presenting bank The bank which presents documents to the drawee.
HZ	Work team Team responsible for performing work.
I1	Intermediary bank 1 A financial institution between the ordered bank and the beneficiary's bank.
I2	Intermediary bank 2 A financial institution between the ordered bank and the beneficiary's bank.
IB	Intermediary/broker A person intervening between parties to produce agreement or reconciliation.
IC	Intermediate consignee The intermediate consignee.
ID	Replacing manufacturer A code used to identify a party who replaces the previous party for the manufacture of an article.
IE	Non-resident third party company with whom financial account is held Identifies the non-resident third party company with whom the financial account is held.
IF	Non-resident group company with whom financial account is held Identifies the non-resident group company with whom the financial account is held.
IG	Non-resident beneficiary The ultimate non-resident recipient of the funds. Normally the account owner who is reimbursed by the payer.
IH	Resident beneficiary The ultimate resident recipient of the funds. Normally the account owner who is reimbursed by the payer.
II	Invoice issuer [3028] Party issuing an invoice.
IJ	Non-resident instructing party Identifies the non-resident party originating the instruction.

CL02	Party role code (UN/EDIFACT 3035)
Code giving specific meaning to a party.	
IL	Resident instructing party Identifies the resident party originating the instruction.
IM	Importer [3020] Party who makes - or on whose behalf a Customs clearing agent or other authorized person makes - an import declaration. This may include a person who has possession of the goods or to whom the goods are consigned.
IN	Insurer A person or company offering insurance policies for premiums.
IO	Insurance company A company engaged in the business of insurance.
IP	Insurance claim adjuster A party which adjusts losses on behalf of an insurer.
IQ	Domestic financial institution Domestic party acting as financial institution.
IR	Non-domestic financial institution Non-domestic party acting as financial institution.
IS	Party to receive certified inspection report Party (at buyer) to receive certified inspection report.
IT	Installation on site A party who possesses the site on which an installation shall be made.
IU	Non-resident debtor Non-resident party who makes the payment or against whom a claim exists.
IV	Invoicee [3006] Party to whom an invoice is issued.
IW	Non-resident creditor Non-resident party receiving the payment or against whom a liability exists.
IX	Supplier work team The supplier's team responsible for performing the work.
IY	Tenant manager A code to identify the party who rents the rights to use the goodwill and facilities of an enterprise.

CL02	Party role code (UN/EDIFACT 3035)
Code giving specific meaning to a party.	
IZ	<p>Party mandated to liquidate an enterprise</p> <p>A code to identify the party who has been legally mandated to sell off an enterprise.</p>
JA	<p>Certified accountant</p> <p>Code identifying the party as a certified accountant.</p>
JB	<p>Goods collection party</p> <p>Party that will collect or has collected the goods.</p>
JC	<p>Party at final place of positioning</p> <p>Identifies the party at the final place of positioning.</p>
JD	<p>Customs office of clearance</p> <p>Identifies the office where customs clearance procedures take place.</p>
JE	<p>Party from whom customs documents are to be picked up</p> <p>Identification of the party from whom customs documents are to be picked up.</p>
JF	<p>Party from whom non-customs documents are to be picked up</p> <p>Identification of the party from whom non-customs documents are to be picked up.</p>
JG	<p>Party to receive customs documents</p> <p>Identification of the party to whom customs documents are to be delivered.</p>
JH	<p>Party to receive non-customs documents</p> <p>Identification of the party to whom non-customs documents are to be delivered.</p>
LA	<p>Party designated to provide living animal care</p> <p>Party responsible to take care of transported living animals.</p>
LB	<p>Co-producer</p> <p>A code used to identify a party who participates in production.</p>
LC	<p>Party declaring the Value Added Tax (VAT)</p> <p>A code to identify the party who is responsible for declaring the Value Added Tax (VAT) on the sale of goods or services.</p>
LD	<p>Party recovering the Value Added Tax (VAT)</p> <p>A code to identify the party who is eligible to recover the Value Added Tax (VAT) on the sale of goods or services.</p>
LE	<p>Person on claim</p> <p>To identify the person who is the subject of the claim.</p>

CL02	Party role code (UN/EDIFACT 3035)
Code giving specific meaning to a party.	
LF	Buyer's corporate office The identification of the buyer's corporate office.
LG	Supplier's corporate office The identification of the supplier's corporate office.
LH	Liquidator The party responsible for settling or paying a debt.
LI	Account coordinator An individual with coordination responsibilities for a specific account.
LJ	Inspection leader An individual responsible for an inspection team.
LK	Patient A person receiving or registered to receive medical treatment.
LL	Patient companion Person accompanying the patient.
LM	Medical treatment executant The party who executes a medical treatment.
LN	Lender Party lending goods or equipment.
LO	Medical treatment prescriber The party who prescribes a medical treatment.
LP	Loading party Party responsible for the loading when other than carrier.
LQ	Debt payment authorisation party A party which authorises the payment of a debt.
LR	Administration centre Identification of an administration centre.
LS	Product services and repairs centre A centre which services and repairs products.
LT	Secretariat Party is a secretariat.
LU	Entry point technical assessment group Party acts as an entry point for technical assessment.

CL02 Party role code (UN/EDIFACT 3035)**Code giving specific meaning to a party.**

LV	Party assigning a status Party responsible for assigning a status.
MA	Party for whom item is ultimately intended Party for whom item is ultimately intended.
MAD	Meter administrator A party responsible for keeping a register of meters and related characteristics.
MDR	Metered data responsible A party responsible for the establishment and validation of metered data received from the Metered Data Collector.
MF	Manufacturer of goods [3513] Party who manufactures the goods.
MG	Party designated to execute re-icing Party designated to execute re-icing, selected in the official list of mandatories competent for this kind of operation.
MI	Planning schedule/material release issuer A party issuing a planning schedule/material release.
MP	Manufacturing unit A party acting as a particular production unit of a manufacturer.
MR	Message recipient A party to receive a message or messages.
MS	Document/message issuer/sender Issuer of a document and/or sender of a message.
MT	Party designated to execute sanitary procedures A party which is designated to execute sanitary procedures.
N1	Notify party no. 1 The first party which is to be notified.
	Notes: 1. This code value will be removed effective with directory D.09A.
N2	Notify party no. 2 The second party which is to be notified.
NI	Notify party [3180] Party to be notified. Synonym: Notify party No. 1.

CL02	Party role code (UN/EDIFACT 3035)
Code giving specific meaning to a party.	
OA	Break bulk berth operator Party who offers facilities for berthing of vessels, handling and storage of break bulk cargo.
OB	Ordered by Party who issued an order.
OC	Party data responsible party The party responsible for all party data.
OD	Equipment repair party A party making repairs to equipment.
OE	Owner of property Party owning a property.
OF	On behalf of Party on behalf of which an action is executed.
OG	Owner or lessor's surveyor Surveyor hired by the owner or lessor of the item.
OH	Lessee's surveyor Surveyor hired by the lessee of the item.
OI	Outside inspection agency Third party inspecting goods or equipment.
OJ	Third party Another party besides the two principals.
OK	Receiver's sub-entity Identifies a sub-entity within the receiver's organization.
OL	Case of need party Party to be approached in case of difficulty.
OM	Collecting bank Any bank, other than the remitting bank, involved in processing the collection.
ON	Remitting bank The bank to which the principal has entrusted the handling of a collection.
OO	Order of the shipper party The owner of goods under consignment which are moving under a negotiable transport document and will only be released upon receipt of the original transport document.

CL02	Party role code (UN/EDIFACT 3035)
Code giving specific meaning to a party.	
OP	Operator of property or equipment The party which operates property or a unit of equipment.
OQ	Collection principal The party entrusting the handling of a collection to a bank.
OR	Ordered bank Identifies the bank servicing the account for the ordering customer or payer.
OS	Original shipper The original supplier of the goods.
OT	Outside test agency Third party testing goods, equipment or services.
OU	Account owner's servicing bank on the sending side Identifies the financial institution on the sending side which services the account owner's bank account(s).
OV	Transport means owner Party owning the means of transport. No synonym of carrier (= CA).
OW	Account owner's servicing bank on the receiving side Identifies the financial institution on the receiving side which services the account owner's bank account(s).
OX	Sender's correspondent bank The account, or branch of the sender, or another financial institution, through which the sender will reimburse the receiver.
OY	Ordering customer Identifies the originator of the instruction.
OZ	Receiver's correspondent bank The branch of the receiver, or another financial institution, at which the funds will be made available to the receiver.
P1	Contact party 1 First party to contact.
P2	Contact party 2 Second party to contact.
P3	Contact party 3 Third party to contact.

CL02	Party role code (UN/EDIFACT 3035)
Code giving specific meaning to a party.	
P4	Contact party 4 Fourth party to contact.
PA	Party to receive inspection report Party to whom the inspection report should be sent.
PB	Paying financial institution Financial institution designated to make payment.
PC	Actual purchaser's customer Party the purchaser within the actual message is selling the ordered goods or services to.
PD	Purchaser's department buyer Purchasing department of buyer.
PE	Payee Identifies the credit party when other than the beneficiary.
PF	Party to receive freight bill Party to whom the freight bill should be sent.
PG	Prime contractor Party responsible for the whole project if other than the buyer.
PH	Payer's financial institution Institution chosen by the payer to execute financial transactions on his behalf.
PI	Payee's company name/ID Receiving company name/ID (ACH transfers).
PJ	Party to receive correspondence Second party designated by a first party to receive certain correspondence in lieu of it being mailed directly to this first party.
PK	Contact party Party to contact.
PL	Payor Identifies the debit party when other than the ordering customer (for banking purposes).

Notes:

1. This code value will be removed effective with directory D.09A.
-

CL02	Party role code (UN/EDIFACT 3035)
Code giving specific meaning to a party.	
PM	Party to receive paper memo of invoice Party being informed about invoice issue (via paper).
PN	Party to receive shipping notice The party is to be the recipient of the shipping notice.
PO	Ordering party To be used only if ordering party and buyer are not identical.
PQ	Certifying party A party which certifies something.
PR	Payer [3308] Party responsible for making a payment.
PS	Payer's company name/ID (Check, Draft or Wire) Party to send cheque, draft or wire for payment.
PT	Party to receive test report A party which is named to be the recipient of test reports.
PW	Despatch party [3282] Party where goods are to be, or have been, taken over by a carrier such as the place where a container is picked-up.
PX	Party to receive all documents A party which is named to be the recipient of all documents.
PY	Checking party Party or contact designated on behalf of carrier or his agent to establish the actual figures for quantities, weight, volume and/or (cube) measurements of goods or containers which are to appear in the transport contract and on which charges will be based.
PZ	Party to print some document The party that is to print a specific document.
RA	Central bank or regulatory authority Identifies central bank or regulatory authority which must be informed of certain aspects of a message.
RB	Receiving financial institution Financial institution designated to receive payment.
RE	Party to receive commercial invoice remittance Party to whom payment for a commercial invoice or bill should be remitted.

CL02	Party role code (UN/EDIFACT 3035)
Code giving specific meaning to a party.	
RF	Received from Name of a person or department which actually delivers the goods.
RH	Seller's financial institution Financial institution designated by seller to receive payment. RDFI (ACH transfers).
RI	Reinsurance intermediary/broker Intermediary party between ceding company and reinsurance.
RL	Reporting carrier (Customs) Party who makes the cargo report to Customs.
RM	Reporting carrier's nominated agent/representative (Customs) Agent who formally makes a cargo report to Customs on behalf of the carrier.
RP	Routing party Party responsible for the selection of the carrier(s).
RS	Party to receive statement of account Party to whom the statement of account should be sent.
RV	Receiver of cheque Identifies the party which is to receive the actual cheque, when different from the receiver of funds.
RW	Issuer of waybill Party issuing the contract (waybill) for carriage.
SB	Sales responsibility A party being responsible for sales.
SE	Seller [3346] Party selling merchandise or services to a buyer.
SF	Ship from Identification of the party from where goods will be or have been shipped.
SG	Store group A chain of shops or stores.
SI	Shipping schedule issuer The party which issues a shipping schedule.
SN	Store keeper A party keeping a shop or store.

CL02	Party role code (UN/EDIFACT 3035)
Code giving specific meaning to a party.	
SO	Sold to if different than bill to Party to whom the goods have been sold, if different to the bill to party.
SR	Seller agent [3254] Party representing the seller for the purpose of a trade transaction.
SS	Social securities collector's office Party collecting social securities premiums.
ST	Ship to Identification of the party to where goods will be or have been shipped.
SU	Supplier Party who supplies goods and or services.
SX	Surety for additions Natural or legal person (generally a bank or insurance company) who accepts responsibility in due legal form for the financial guarantee to Customs of the payment of additional duties or fees that become due against a particular shipment, which have not previously been covered by surety.
SY	Surety Natural or legal person (generally a bank or insurance company) who accepts responsibility in due legal form for the financial consequences of non-fulfillment of another's obligations to the Customs (CCC).
SZ	Surety for antidumping/countervailing duty Natural or legal person that has been contracted by the importer to guarantee to Customs the payment of antidumping and/or countervailing duties that become due against a particular shipment.
TA	Legal receiver The party responsible for a receivership.
TB	Submitter To specify that the party is a submitter.
TC	Tax collector's office Party collecting taxes.
TCP	Transit charge payer Party, other than the ordering party, which has to pay the charges concerning the transit operations.

CL02	Party role code (UN/EDIFACT 3035)
Code giving specific meaning to a party.	
TCR	Transport capacity responsible party Party responsible for transport capacity.
TD	Party to receive technical documentation Party to whom technical documentation should be sent.
TE	Bankruptcy referee To specify that the party is a referee in a bankruptcy case.
TF	Source of information To specify that the party is the source of information.
TG	Judge To specify that the party is a judge.
TH	Attorney To specify that the party is an attorney.
TI	Law firm To specify that the party is a law firm.
TJ	Trustee To specify that the party is a trustee.
TK	Signatory To specify that the party is a signatory.
TL	Occupant The party is an occupant.
TM	Co-occupant The party is a co-occupant.
TN	Subject of inquiry The party is the subject of an inquiry.
TO	Lessor The party is a lessor.
TP	Owner of residence Identifies the owner of a residence.
TQ	Founder Identifies the founder.
TR	Terminal operator A party which handles the loading and unloading of marine vessels.

CL02 Party role code (UN/EDIFACT 3035)**Code giving specific meaning to a party.**

TS	Party to receive certified test results Party to whom the certified test results should be sent.
TT	Transfer to The party which is the recipient of a transfer.
TU	President Identifies the president.
TV	Chairperson Identifies the chairperson.
TW	Legal title holder Identifies the legal title holder.
TX	Shareholder Identifies a shareholder.
TY	Provider Identifies the provider.
TZ	Military branch Identifies the branch of the military.
UA	Educational institution Identifies a university, college or school.
UB	Assignor Identifies the assignor.
UC	Ultimate consignee Party who has been designated on the invoice or packing list as the final recipient of the stated merchandise.
UD	Ultimate customer The final recipient of goods.
UE	Advisor Identifies the advisor.
UF	Co-defendant Identifies the co-defendant.
UG	Merged company with retained identity Company whose identity has been retained from a merger.
UH	Party represented Identifies the party represented.

CL02	Party role code (UN/EDIFACT 3035)
Code giving specific meaning to a party.	
UHP	Unexpected handling party Party authorized (during a voyage) to apply unexpected handling procedures or party having applied these procedures.
UI	Assignee Identifies the assignee.
UJ	Key person Identifies the key person.
UK	Author Identifies the author.
UL	Ultimate parent company Identifies the ultimate parent company.
UM	Party not to be confused with Identifies a party not to be confused with another party.
UN	Accountant Identifies the accountant.
UO	Plaintiff Identifies the plaintiff.
UP	Unloading party A party to unload the goods.
UQ	Parent company Identifies the parent company.
UR	Affiliated company Identifies the affiliated company.
US	Bailiff Identifies the bailiff.
UT	Merged company Identifies the company involved in a merger.
UU	Defendant Identifies the defendant.
UV	Petitioning creditor Identifies the petitioning creditor.
UW	Guarantee agency Identifies the guarantee agency.

CL02 Party role code (UN/EDIFACT 3035)**Code giving specific meaning to a party.**

UX	Organization group Identifies the organization group.
UY	Subsidiary Identifies the subsidiary.
UZ	Industry association Identifies the industry association.
VA	Joint owner Identifies the joint owner.
VB	Joint venture Identifies the joint venture.
VC	Filing office Identifies the filing office.
VE	Court Identifies the court.
VF	Liability holder Identifies the liability holder.
VG	Local government sponsor Identifies the local government sponsor.
VH	Mortgage company Identifies the mortgage company.
VI	Notary public Identifies the notary public.
VJ	Officer Identifies the officer.
VK	Publisher Identifies the publisher.
VL	Party manufactured for Identifies the party for whom manufacturing of goods is done.
VM	Previous owner Identifies the previous owner.
VN	Vendor Party vending goods or services.

CL02	Party role code (UN/EDIFACT 3035)
Code giving specific meaning to a party.	
VO	Purchased company Identifies the purchased company.
VP	Receiver manager Manager of a business which is in receivership status and which will not be liquidated.
VQ	Responsible government agency Identifies the responsible government agency.
VR	Sole proprietor Identifies the sole proprietor.
VS	Auctioneer Identifies the auctioneer.
VT	Branch Identifies the branch.
VU	Business Identifies the business.
VV	Ultimate same country parent company Identifies the highest level parent company in the same country.
VW	Responsible party Identifies the party that can be called to account.
VX	Secured party Identifies a party that is guaranteed against loss.
VY	Other related party Identifies an entity as an unspecified but related party.
VZ	Co-debtor Identifies an entity as a joint or mutual debtor.
WA	Company which holds financial interest Identifies a company which holds any financial stake in an undertaking or organization.
WB	Rating organization Identifies an organization responsible for assigning a classification or rating.
WC	Information reference agency The agency responsible for the reference of information.

CL02	Party role code (UN/EDIFACT 3035)
Code giving specific meaning to a party.	
WD	Warehouse depositor [3004] Party depositing goods in a warehouse.
WE	Compilation agency The agency responsible for the compilation of information.
WF	Information maintenance agency The agency responsible for the maintenance of information.
WG	Information dissemination agency The agency responsible for the dissemination of information.
WH	Warehouse keeper [3022] Party taking responsibility for goods entered into a warehouse.
WI	Inspection address Specifies the address for an inspection.
WJ	Refusal party Identification of the party responsible for a refusal.
WK	Value added network provider A party that provides telecommunications interconnectivity services in an electronic data interchange environment.
WL	Agency The business or establishment of an agent.
WM	Works manager A party managing works.
WN	Party to receive order to supply Party designated by the registering party to receive a binding direction to supply something.
WO	Party to receive invitation to offer An entity to receive an invitation to offer.
WP	Sub-entity A part into which an entity has been divided.
WPA	Weighting party Party designated (legally accepted) to ascertain the weight.
WQ	Doing business as The name under which business is conducted.

CL02	Party role code (UN/EDIFACT 3035)
Code giving specific meaning to a party.	
WR	Party submitting quote The party stating the price of something to be purchased.
WS	Wholesaler Seller of articles, often in large quantities, to be retailed by others.
WT	Affiliated party A party attached or connected to another party.
WU	Previous name Name of an entity used before the current name.
WV	Party performing task An entity responsible for performing a task to be undertaken.
WW	Registering party Party performing the registration.
WX	Inland clearance depot operator Party that offers the facility for the goods or container(s) to be cleared by customs authorities or other governmental authorities in the interior of a country.
WY	Destination terminal operator Party that operates a terminal to which goods or containers are destined.
WZ	Departure terminal operator Party that operates a terminal from which goods or containers have departed or will depart.
ZZZ	Mutually defined Party specification mutually agreed between interchanging parties.

3.2.8.4 *CL03 – Идентификационный код типа позиции
(только на английском языке)*

CL03	Item type identification code (UN/EDIFACT 7143)
	Coded identification of an item type.

AA	Product version number Number assigned by manufacturer or seller to identify the release of a product.
AB	Assembly The item number is that of an assembly.
AC	HIBC (Health Industry Bar Code) Article identifier used within health sector to indicate data used conforms to HIBC.
AD	Cold roll number Number assigned to a cold roll.
AE	Hot roll number Number assigned to a hot roll.
AF	Slab number Number assigned to a slab, which is produced in a particular production step.
AG	Software revision number A number assigned to indicate a revision of software.
AH	UPC (Universal Product Code) Consumer package code (1-5-5) An 11-digit code that uniquely identifies consumer packaging of a product; does not have a check digit.
AI	UPC (Universal Product Code) Consumer package code (1-5-5- 1) A 12-digit code that uniquely identifies the consumer packaging of a product, including a check digit.
AJ	Sample number Number assigned to a sample.
AK	Pack number Number assigned to a pack containing a stack of items put together (e.g. cold roll sheets (steel product)).
AL	UPC (Universal Product Code) Shipping container code (1-2- 5-5) A 13-digit code that uniquely identifies the manufacturer's shipping unit, including the packaging indicator.

CL03 Item type identification code (UN/EDIFACT 7143)
Coded identification of an item type.

AM	UPC (Universal Product Code)/EAN (European article number) Shipping container code (1-2-5-5-1) A 14-digit code that uniquely identifies the manufacturer's shipping unit, including the packaging indicator and the check digit.
AN	UPC (Universal Product Code) suffix A suffix used in conjunction with a higher level UPC (Universal product code) to define packing variations for a product.
AO	State label code A code which specifies the codification of the state's labelling requirements.
AP	Heat number Number assigned to the heat (also known as the iron charge) for the production of steel products.
AQ	Coupon number A number identifying a coupon.
AR	Resource number A number to identify a resource.
AS	Work task number A number to identify a work task.
AT	Price look up number Identification number on a product allowing a quick electronic retrieval of price information for that product.
AU	NSN (North Atlantic Treaty Organization Stock Number) Number assigned under the NATO (North Atlantic Treaty Organization) codification system to provide the identification of an approved item of supply.
AV	Refined product code A code specifying the product refinement designation.
AW	Exhibit A code indicating that the product is identified by an exhibit number.
AX	End item A number specifying an end item.
AY	Federal supply classification A code to specify a product's Federal supply classification.

CL03	Item type identification code (UN/EDIFACT 7143)
Coded identification of an item type.	
AZ	Engineering data list A code specifying the product's engineering data list.
BA	Milestone event number A number to identify a milestone event.
BB	Lot number A number indicating the lot number of a product.
BC	National drug code 4-4-2 format A code identifying the product in national drug format 4-4-2.
BD	National drug code 5-3-2 format A code identifying the product in national drug format 5-3-2.
BE	National drug code 5-4-1 format A code identifying the product in national drug format 5-4-1.
BF	National drug code 5-4-2 format A code identifying the product in national drug format 5-4-2.
BG	National drug code A code specifying the national drug classification.
BH	Part number A number indicating the part.
BI	Local Stock Number (LSN) A local number assigned to an item of stock.
BJ	Next higher assembly number A number specifying the next higher assembly or component into which the product is being incorporated.
BK	Data category A code specifying a category of data.
BL	Control number To specify the control number.
BM	Special material identification code A number to identify the special material code.
BN	Locally assigned control number A number assigned locally for control purposes.
BO	Buyer's colour Colour assigned by buyer.

CL03	Item type identification code (UN/EDIFACT 7143)
Coded identification of an item type.	
BP	Buyer's part number Reference number assigned by the buyer to identify an article.
BQ	Variable measure product code A code assigned to identify a variable measure item.
BR	Financial phase To specify as an item, the financial phase.
BS	Contract breakdown To specify as an item, the contract breakdown.
BT	Technical phase To specify as an item, the technical phase.
BU	Dye lot number Number identifying a dye lot.
BV	Daily statement of activities A statement listing activities of one day.
BW	Periodical statement of activities within a bilaterally agreed time period Periodical statement listing activities within a bilaterally agreed time period.
BX	Calendar week statement of activities A statement listing activities of a calendar week.
BY	Calendar month statement of activities A statement listing activities of a calendar month.
BZ	Original equipment number Original equipment number allocated to spare parts by the manufacturer.
CC	Industry commodity code The codes given to certain commodities by an industry.
CG	Commodity grouping Code for a group of articles with common characteristics (e.g. used for statistical purposes).
CL	Colour number Code for the colour of an article.
CR	Contract number Reference number identifying a contract.

CL03	Item type identification code (UN/EDIFACT 7143)
Coded identification of an item type.	
CV	<p>Customs article number</p> <p>Code defined by Customs authorities to an article or a group of articles for Customs purposes.</p>
DR	<p>Drawing revision number</p> <p>Reference number indicating that a change or revision has been applied to a drawing.</p>
DW	<p>Drawing</p> <p>Reference number identifying a drawing of an article.</p>
EC	<p>Engineering change level</p> <p>Reference number indicating that a change or revision has been applied to an article's specification.</p>
EF	<p>Material code</p> <p>Code defining the material's type, surface, geometric form plus various classifying characteristics.</p>
EN	<p>International Article Numbering Association (EAN)</p> <p>Number assigned to a manufacturer's product according to the International Article Numbering Association.</p>
GB	<p>Buyer's internal product group code</p> <p>Product group code used within a buyer's internal systems.</p>
GN	<p>National product group code</p> <p>National product group code. Administered by a national agency.</p>
GS	<p>General specification number</p> <p>The item number is a general specification number.</p>
HS	<p>Harmonised system</p> <p>The item number is part of, or is generated in the context of the Harmonised Commodity Description and Coding System (Harmonised System), as developed and maintained by the World Customs Organization (WCO).</p>
IB	<p>ISBN (International Standard Book Number)</p> <p>A unique number identifying a book.</p>
IN	<p>Buyer's item number</p> <p>The item number has been allocated by the buyer.</p>
IS	<p>ISSN (International Standard Serial Number)</p> <p>A unique number identifying a serial publication.</p>

CL03	Item type identification code (UN/EDIFACT 7143)
Coded identification of an item type.	
IT	<p>Buyer's style number</p> <p>Number given by the buyer to a specific style or form of an article, especially used for garments.</p>
IZ	<p>Buyer's size code</p> <p>Code given by the buyer to designate the size of an article in textile and shoe industry.</p>
MA	<p>Machine number</p> <p>The item number is a machine number.</p>
MF	<p>Manufacturer's (producer's) article number</p> <p>The number given to an article by its manufacturer.</p>
MN	<p>Model number</p> <p>Reference number assigned by the manufacturer to differentiate variations in similar products in a class or group.</p>
MP	<p>Product/service identification number</p> <p>Reference number identifying a product or service.</p>
NB	<p>Batch number</p> <p>The item number is a batch number.</p>
ON	<p>Customer order number</p> <p>Reference number of a customer's order.</p>
PD	<p>Part number description</p> <p>Reference number identifying a description associated with a number ultimately used to identify an article.</p>
PL	<p>Purchaser's order line number</p> <p>Reference number identifying a line entry in a customer's order for goods or services.</p>
PO	<p>Purchase order number</p> <p>Reference number identifying a customer's order.</p>
PV	<p>Promotional variant number</p> <p>The item number is a promotional variant number.</p>
QS	<p>Buyer's qualifier for size</p> <p>The item number qualifies the size of the buyer.</p>
RC	<p>Returnable container number</p> <p>Reference number identifying a returnable container.</p>

CL03	Item type identification code (UN/EDIFACT 7143)
Coded identification of an item type.	
RN	<p>Release number</p> <p>Reference number identifying a release from a buyer's purchase order.</p>
RU	<p>Run number</p> <p>The item number identifies the production or manufacturing run or sequence in which the item was manufactured, processed or assembled.</p>
RY	<p>Record keeping of model year</p> <p>The item number relates to the year in which the particular model was kept.</p>
SA	<p>Supplier's article number</p> <p>Number assigned to an article by the supplier of that article.</p>
SG	<p>Standard group of products (mixed assortment)</p> <p>The item number relates to a standard group of other items (mixed) which are grouped together as a single item for identification purposes.</p>
SK	<p>SKU (Stock keeping unit)</p> <p>Reference number of a stock keeping unit.</p>
SN	<p>Serial number</p> <p>Identification number of an item which distinguishes this specific item out of a number of identical items.</p>
SRS	<p>RSK number</p> <p>Plumbing and heating.</p>
SRT	<p>IFLS (Institut Francais du Libre Service) 5 digit product classification code</p> <p>5 digit code for product classification managed by the Institut Francais du Libre Service.</p>
SRU	<p>IFLS (Institut Francais du Libre Service) 9 digit product classification code</p> <p>9 digit code for product classification managed by the Institut Francais du Libre Service.</p>
SRV	<p>EAN.UCC Global Trade Item Number</p> <p>A unique number, up to 14-digits, assigned according to the numbering structure of the EAN.UCC system. 'EAN' stands for the 'International Article Numbering Association', and 'UCC' for the 'Uniform Code Council'.</p>
SRW	<p>EDIS (Energy Data Identification System)</p> <p>European system for identification of meter data.</p>

CL03 Item type identification code (UN/EDIFACT 7143)
Coded identification of an item type.

SRX	Slaughter number Unique number given by a slaughterhouse to an animal or a group of animals of the same breed.
SRY	Official animal number Unique number given by a national authority to identify an animal individually.
SS	Supplier's supplier article number Article number referring to a sales catalogue of supplier's supplier.
ST	Style number Number given to a specific style or form of an article, especially used for garments.
TG	Transport group number (8012) Additional number to form article groups for packing and/or transportation purposes.
UA	Ultimate customer's article number Number assigned by ultimate customer to identify relevant article.
UP	UPC (Universal product code) Number assigned to a manufacturer's product by the Product Code Council.
VN	Vendor item number Reference number assigned by a vendor/seller identifying a product/service/article.
VP	Vendor's (seller's) part number Reference number assigned by a vendor/seller identifying an article.
VS	Vendor's supplemental item number The item number is a specified by the vendor as a supplemental number for the vendor's purposes.
VX	Vendor specification number The item number has been allocated by the vendor as a specification number.
ZZZ	Mutually defined A code assigned within a code list to be used on an interim basis and as defined among trading partners until a precise code can be assigned to the code list.

3.2.8.5 CL04 – Код названия страны (только на английском языке)

CL04 Country name code (ISO 3166-1-alpha-2)**Identification of the name of the country or other geographical entity.**

AD	ANDORRA
AE	UNITED ARAB EMIRATES
AF	AFGHANISTAN
AG	ANTIGUA AND BARBUDA
AI	ANGUILLA
AL	ALBANIA
AM	ARMENIA
AN	NETHERLANDS ANTILLES
AO	ANGOLA
AQ	ANTARCTICA
AR	ARGENTINA
AS	AMERICAN SAMOA
AT	AUSTRIA
AU	AUSTRALIA
AW	ARUBA
AX	ÅLAND ISLANDS
AZ	AZERBAIJAN
BA	BOSNIA AND HERZEGOVINA
BB	BARBADOS
BD	BANGLADESH
BE	BELGIUM
BF	BURKINA FASO
BG	BULGARIA
BH	BAHRAIN
BI	BURUNDI
BJ	BENIN
BM	BERMUDA
BN	BRUNEI DARUSSALAM
BO	BOLIVIA
BR	BRAZIL

CL04 Country name code (ISO 3166-1-alpha-2)
Identification of the name of the country or other geographical entity.

BS	BAHAMAS
BT	BHUTAN
BV	BOUVET ISLAND
BW	BOTSWANA
BY	BELARUS
BZ	BELIZE
CA	CANADA
CC	COCOS (KEELING) ISLANDS
CD	CONGO, THE DEMOCRATIC REPUBLIC OF THE
CF	CENTRAL AFRICAN REPUBLIC
CG	CONGO
CH	SWITZERLAND
CI	COTE D'IVOIRE
CK	COOK ISLANDS
CL	CHILE
CM	CAMEROON
CN	CHINA
CO	COLOMBIA
CR	COSTA RICA
CU	CUBA
CV	CAPE VERDE
CX	CHRISTMAS ISLAND
CY	CYPRUS
CZ	CZECH REPUBLIC
DE	GERMANY
DJ	DJIBOUTI
DK	DENMARK
DM	DOMINICA
DO	DOMINICAN REPUBLIC
DZ	ALGERIA
EC	ECUADOR

CL04 Country name code (ISO 3166-1-alpha-2)**Identification of the name of the country or other geographical entity.**

EE	ESTONIA
EG	EGYPT
EH	WESTERN SAHARA
ER	ERITREA
ES	SPAIN
ET	ETHIOPIA
FI	FINLAND
FJ	FIJI
FK	FALKLAND ISLANDS (MALVINAS)
FM	MICRONESIA, FEDERATED STATES OF
FO	FAROE ISLANDS
FR	FRANCE
GA	GABON
GB	UNITED KINGDOM
GD	GRENADA
GE	GEORGIA
GF	FRENCH GUIANA
GG	GUERNSEY
GH	GHANA
GI	GIBRALTAR
GL	GREENLAND
GM	GAMBIA
GN	GUINEA
GP	GUADELOUPE
GQ	EQUATORIAL GUINEA
GR	GREECE
GS	SOUTH GEORGIA AND THE SOUTH SANDWICH ISLANDS
GT	GUATEMALA
GU	GUAM
GW	GUINEA-BISSAU
GY	GUYANA

CL04 Country name code (ISO 3166-1-alpha-2)
Identification of the name of the country or other geographical entity.

HK	HONG KONG
HM	HEARD ISLAND AND MCDONALD ISLANDS
HN	HONDURAS
HR	CROATIA
HT	HAITI
HU	HUNGARY
ID	INDONESIA
IE	IRELAND
IL	ISRAEL
IM	ISLE OF MAN
IN	INDIA
IO	BRITISH INDIAN OCEAN TERRITORY
IQ	IRAQ
IR	IRAN, ISLAMIC REPUBLIC OF
IS	ICELAND
IT	ITALY
JE	JERSEY
JM	JAMAICA
JO	JORDAN
JP	JAPAN
KE	KENYA
KG	KYRGYZSTAN
KH	CAMBODIA
KI	KIRIBATI
KM	COMOROS
KN	SAINT KITTS AND NEVIS
KP	KOREA, DEMOCRATIC PEOPLE'S REPUBLIC OF
KR	KOREA, REPUBLIC OF
KW	KUWAIT
KY	CAYMAN ISLANDS
KZ	KAZAKHSTAN

CL04	Country name code (ISO 3166-1-alpha-2)
Identification of the name of the country or other geographical entity.	
LA	LAO PEOPLE'S DEMOCRATIC REPUBLIC
LB	LEBANON
LC	SAINT LUCIA
LI	LIECHTENSTEIN
LK	SRI LANKA
LR	LIBERIA
LS	LESOTHO
LT	LITHUANIA
LU	LUXEMBOURG
LV	LATVIA
LY	LIBYAN ARAB JAMAHIRIYA
MA	MOROCCO
MC	MONACO
MD	MOLDOVA, REPUBLIC OF
ME	MONTENEGRO
MG	MADAGASCAR
MH	MARSHALL ISLANDS
MK	MACEDONIA, THE FORMER YUGOSLAV REPUBLIC OF
ML	MALI
MM	MYANMAR
MN	MONGOLIA
MO	MACAO
MP	NORTHERN MARIANA ISLANDS
MQ	MARTINIQUE
MR	MAURITANIA
MS	MONTSERRAT
MT	MALTA
MU	MAURITIUS
MV	MALDIVES
MW	MALAWI
MX	MEXICO

CL04 Country name code (ISO 3166-1-alpha-2)
Identification of the name of the country or other geographical entity.

MY	MALAYSIA
MZ	MOZAMBIQUE
NA	NAMIBIA
NC	NEW CALEDONIA
NE	NIGER
NF	NORFOLK ISLAND
NG	NIGERIA
NI	NICARAGUA
NL	NETHERLANDS
NO	NORWAY
NP	NEPAL
NR	NAURU
NU	NIUE
NZ	NEW ZEALAND
OM	OMAN
PA	PANAMA
PE	PERU
PF	FRENCH POLYNESIA
PG	PAPUA NEW GUINEA
PH	PHILIPPINES
PK	PAKISTAN
PL	POLAND
PM	SAINT PIERRE AND MIQUELON
PN	PITCAIRN
PR	PUERTO RICO
PS	PALESTINIAN TERRITORY, OCCUPIED
PT	PORTUGAL
PW	PALAU
PY	PARAGUAY
QA	QATAR
RE	REUNION

CL04 Country name code (ISO 3166-1-alpha-2)**Identification of the name of the country or other geographical entity.**

RO	ROMANIA
RS	SERBIA
RU	RUSSIAN FEDERATION
RW	RWANDA
SA	SAUDI ARABIA
SB	SOLOMON ISLANDS
SC	SEYCHELLES
SD	SUDAN
SE	SWEDEN
SG	SINGAPORE
SH	SAINT HELENA
SI	SLOVENIA
SJ	SVALBARD AND JAN MAYEN
SK	SLOVAKIA
SL	SIERRA LEONE
SM	SAN MARINO
SN	SENEGAL
SO	SOMALIA
SR	SURINAME
ST	SAO TOME AND PRINCIPE
SV	EL SALVADOR
SY	SYRIAN ARAB REPUBLIC
SZ	SWAZILAND
TC	TURKS AND CAICOS ISLANDS
TD	CHAD
TF	FRENCH SOUTHERN TERRITORIES
TG	TOGO
TH	THAILAND
TJ	TAJIKISTAN
TK	TOKELAU
TL	TIMOR-LESTE

CL04	Country name code (ISO 3166-1-alpha-2)
Identification of the name of the country or other geographical entity.	
TM	TURKMENISTAN
TN	TUNISIA
TO	TONGA
TR	TURKEY
TT	TRINIDAD AND TOBAGO
TV	TUVALU
TW	TAIWAN, PROVINCE OF CHINA
TZ	TANZANIA, UNITED REPUBLIC OF
UA	UKRAINE
UG	UGANDA
UM	UNITED STATES MINOR OUTLYING ISLANDS
US	UNITED STATES
UY	URUGUAY
UZ	UZBEKISTAN
VA	HOLY SEE (VATICAN CITY STATE)
VC	SAINT VINCENT AND THE GRENADINES
VE	VENEZUELA
VG	VIRGIN ISLANDS, BRITISH
VI	VIRGIN ISLANDS, U.S.
VN	VIET NAM
VU	VANUATU
WF	WALLIS AND FUTUNA
WS	SAMOA
YE	YEMEN
YT	MAYOTTE
ZA	SOUTH AFRICA
ZM	ZAMBIA
ZW	ZIMBABWE

3.2.8.6 CL05 – Код, описывающий транспортное средство (только на английском языке)

CL05 Transport means description code (UNECE Recommendation 28)	
Code specifying the means of transport.	
31	Truck Automotive vehicle designed for hauling loads.
32	Truck, tanker Automotive vehicle with a tank.
33	Tractor Automotive vehicle with an engine designed for pulling.
34	Van Closed automotive vehicle designed for carrying freight.
35	Tiptanker Automotive vehicle designed with a tank lifting capability.
36	Truck, dry bulk Automotive vehicle designed for carrying dry bulk cargo.
37	Truck, container Automotive vehicle designed for carrying containers.
38	Carrier, car Automotive vehicle designed for carrying motorcars.
39	Truck, reefer Automotive vehicle designed for the carriage of frozen cargo.
60	Multimodal, type unknown Multimodal transport of unknown type.
70	Fixed transport installation, type unknown Fixed transport installation of unknown type.
71	Pipeline A line of one or more pipes for continuous transport of liquid or gas commodity.
72	Powerline A line of one or more cables or wires for continuous transport of electricity.
80	Vessel, type unknown Vessel of unknown type.
81	Motor freighter Motorized vessel designed for carrying general cargo.

CL05	Transport means description code (UNECE Recommendation 28)
Code specifying the means of transport.	
82	Motor tanker Motorized vessel designed for carrying liquid cargo.
83	Container vessel Vessel designed for carrying containers.
84	Gas tanker Vessel with tanks designed for carrying gas.
85	Motor freighter, tug Motorized vessel designed for carrying cargo and capable of towing.
86	Motor tanker, tug Motorized vessel designed for carrying liquid cargo and capable of towing.
87	Motor freighter with one or more ships alongside Motorized vessel designed for carrying general cargo that has one or more vessels alongside.
88	Motor freighter with tanker Motorized vessel designed for carrying general cargo alongside a vessel designed for carrying liquid cargo.
89	Motor freighter pushing one or more freighters Motorized vessel designed for carrying general cargo, pushing one or more vessels also designed for carrying general cargo.
150	General cargo vessel Vessel designed to carry general cargo.
151	Unit carrier Vessel designed to carry unit loads
152	Bulk carrier Vessel designed to carry bulk cargo.
153	Tanker Vessel solely equipped with tanks to carry cargo.
154	Liquefied gas tanker Tanker designed to carry liquefied gas.
155	Other special tanker Tanker designed to carry other special liquids.
157	Cargo and passenger vessel Vessel designed to carry cargo and passengers.

CL05 Transport means description code (UNECE Recommendation 28)
Code specifying the means of transport.

159	Passenger ship Vessel designed to carry more than 12 passengers.
160	Assistance vessel Vessel designed to give assistance.
170	Other sea-going vessel Sea-going vessel, not otherwise specified.
172	Work ship Vessel designed to assist in work.
173	Push boat Vessel designed to push other vessels.
174	Dredger Vessel designed to scoop or suck mud or sand.
175	Fishing boat Vessel designed for fishing.
176	Research and education ship Vessel designed for research and education.
177	Navy vessel Vessel operated by a Navy.
178	Structure, floating Any floating structure.
180	Pleasure boat Vessel designed for recreation.
181	Speedboat Vessel designed for speed, often used for recreation.
182	Sailing boat with auxiliary motor Vessel designed primarily for sailing outfitted with an auxiliary motor.
183	Sailing yacht A specific type of vessel mostly used for pleasure and designed for sailing.
184	Boat for sport fishing Vessel designed for sport fishing.
185	Craft, pleasure, longer than 20 metres Vessel longer than 20 metres, designed for recreation.

CL05	Transport means description code (UNECE Recommendation 28)	
	Code specifying the means of transport.	
189	Craft, other, recreational	Vessel designed for recreation, not otherwise specified.
190	Fast ship	Fast, all-purpose vessel.
191	Hydrofoil	Vessel with wing-like structure for skimming at high speed.
192	Catamaran, fast	Fast vessel designed with two parallel hulls.
210	Train, railroad	One or more rail wagons pulled or pushed by one or more locomotive units, or self-propelled, that move over rail tracks.
220	Train, passenger	Train designed to carry passengers.
230	Train, freight	Train for carrying freight.
310	Truck, mail	Automotive vehicle designed for carrying mail.
311	Truck dump	Automotive vehicle designed with a cargo-dumping capability.
312	Truck, forklift	Automotive vehicle designed for lifting cargo and heavy objects.
313	Loader, shovel	Automotive vehicle designed for shoveling sand and other bulk material.
314	Truck, platform, fixed	Automotive vehicle designed with a fixed platform.
315	Carrier, straddle	Automotive vehicle designed for lifting and transporting containers.
320	Crane, mobile	Automotive vehicle with cargo crane.
330	Bus	Automotive vehicle designed for carrying more than 8 passengers including the driver.

CL05 Transport means description code (UNECE Recommendation 28)
Code specifying the means of transport.

341	Van, delivery Automotive vehicle designed for making fast deliveries.
342	Van, light Automotive vehicle designed for light carriage.
343	Van, furniture Automotive vehicle designed for carrying furniture.
360	Tractor, industrial Automotive vehicle designed for towing one or more trailers.
362	Truck, freezer with isothermic trailer Automotive vehicle designed for carrying frozen goods with a trailer designed for carrying temperature-controlled goods.
363	Truck, isothermic with isothermic trailer Automotive vehicle with trailer designed to carry temperature-controlled goods.
364	Truck, refrigerated with isothermic trailer Automotive vehicle designed for carrying refrigerated goods with a trailer designed for carrying temperature-controlled goods.
365	Truck, freezer with refrigerated trailer Automotive vehicle designed for carrying frozen goods with a trailer designed for carrying refrigerated goods.
366	Truck, isothermic with refrigerated trailer Automotive vehicle designed to carry temperature-controlled goods with a trailer designed to carry refrigerated goods.
367	Truck, opening floor, with extendable trailer Automotive vehicle with an opening floor with an extendable trailer.
368	Truck, rigid, with tank and tank trailer Rigid automotive vehicle designed with a tank with a tank trailer.
369	Truck, bulk with tank trailer Automotive vehicle designed for bulk carrying with a tank trailer.
370	Truck, rigid with tank and bulk trailer Rigid automotive vehicle designed with a tank with a trailer capable of carrying bulk cargo and liquid.
371	Truck, bulk with bulk trailer Automotive vehicle and trailer both designed for carrying bulk cargo.

CL05	Transport means description code (UNECE Recommendation 28)
Code specifying the means of transport.	
372	Truck, tautliner with extendable trailer Automotive tautliner vehicle with extendable trailer.
373	Truck, tautliner with removable roof and extendable trailer Automotive tautliner vehicle with removable roof and extendable trailer.
374	Truck, bulk truck with extendable trailer Automotive vehicle designed for carrying bulk cargo with an extendable trailer.
375	Truck, refrigerated with freezer trailer Automotive vehicle designed for carrying refrigerated goods with a trailer designed for carrying frozen goods.
376	Truck, isothermic with freezer trailer Automotive vehicle designed for carrying temperature-controlled goods with a trailer designed for carrying frozen goods.
377	Truck, furniture with trailer Automotive vehicle designed for carrying furniture with a trailer.
378	Truck, tautliner with furniture trailer Automotive tautliner vehicle with trailer designed for carrying furniture.
379	Truck, tautliner, removable roof with furniture trailer Automotive tautliner vehicle designed with a removable roof with a trailer designed for carrying furniture.
380	Truck, tip-up with gondola trailer Automotive vehicle designed with a tip-up capability with a gondola trailer.
381	Truck, tautliner with gondola trailer Automotive tautliner vehicle with a gondola trailer.
382	Truck, tautliner, with removable roof and gondola trailer Automotive tautliner vehicle with removable roof and a gondola trailer.
383	Truck, opening-floor with gondola trailer Automotive vehicle with an opening floor and with a gondola trailer.
384	Truck, bulk with gondola trailer Automotive vehicle designed for carrying bulk cargo with a gondola trailer.
385	Truck, tip-up with extendable gondola trailer Automotive vehicle designed with a tip-up capability with an extendable gondola trailer.

CL05 Transport means description code (UNECE Recommendation 28)
Code specifying the means of transport.

- | | |
|------------|---|
| 386 | Truck, tautliner with extendable gondola trailer
Automotive tautliner vehicle with an extendable gondola trailer. |
| 387 | Truck, tautliner, removable roof with extendable gondola trailer
Automotive tautliner vehicle designed with a removable roof and with an extendable gondola trailer. |
| 388 | Truck, opening floor with extendable gondola trailer
Automotive tautliner vehicle designed with an opening floor and with an extendable gondola trailer. |
| 389 | Truck, bulk with extendable gondola trailer
Automotive vehicle designed for carrying bulk cargo with an extendable gondola trailer. |
| 390 | Truck, tip-up truck with opening-floor trailer
Automotive vehicle designed with a tip-up capability with an opening-floor trailer. |
| 391 | Truck, tautliner with opening-floor trailer
Automotive tautliner vehicle with opening-floor trailer. |
| 392 | Truck, tautliner, removable roof, with opening-floor trailer
Automotive tautliner vehicle with a removable roof, with an opening-floor trailer. |
| 393 | Truck, opening-floor with opening-floor trailer
Automotive vehicle and trailer both with opening floors. |
| 394 | Truck, bulk truck with opening-floor trailer
Automotive vehicle designed for carrying bulk cargo with an opening-floor trailer. |
| 395 | Truck, with trailer
Automotive vehicle designed to pull a trailer, with a trailer attached. |
| 396 | Truck, tilt, with tilt trailer
Automotive vehicle with a tilt capability with a trailer also with a tilt capability. |
| 397 | Truck, refrigerated, with refrigerated trailer
Automotive vehicle designed to carry refrigerated goods with a trailer also capable of carrying refrigerated goods. |
| 398 | Truck, freezer with freezer trailer
Automotive vehicle capable of carrying frozen goods with a trailer also capable of carrying frozen goods. |
-

CL05	Transport means description code (UNECE Recommendation 28)
Code specifying the means of transport.	
399	Truck, removal with removal trailer Automotive vehicle designed to carry household effects with a trailer also capable of carrying household effects.
810	Motor freighter pushing at least one tank-ship Motorized vessel designed for carrying general cargo, pushing at least one vessel designed to carry liquid cargo.
811	Tug, freighter Vessel designed to push or pull another vessel that is also capable of carrying general cargo.
812	Tug, tanker Vessel designed to push or pull another vessel also capable of carrying liquid cargo.
813	Tug, freighter, coupled Vessel designed to push or pull another vessel that is also capable of carrying general cargo tied to one or more other vessels.
814	Tug, freighter/tanker, coupled Vessel designed to push or pull another vessel that is also capable of carrying either general or liquid cargo tied to one or more other vessels.
815	Freightbarge Lighter designed for carrying general cargo.
816	Tankbarge Lighter designed for carrying liquid cargo.
817	Freightbarge with containers Lighter designed for carrying containers.
818	Tankbarge, gas Lighter designed for carrying gas.
821	Pushtow, one cargo barge Vessel designed for pushing/towing, facilitating the movement of one cargo barge.
822	Pushtow, two cargo barges Combination designed for pushing/towing, facilitating the movement of two cargo barges.

CL05 Transport means description code (UNECE Recommendation 28)**Code specifying the means of transport.**

- | | |
|------------|--|
| 823 | Pushtow, three cargo barges
Combination designed for pushing/towing, facilitating the movement of three cargo barges. |
| 824 | Pushtow, four cargo barges
Combination designed for pushing/towing, facilitating the movement of four cargo barges. |
| 825 | Pushtow, five cargo barges
Combination designed for pushing/towing, facilitating the movement of five cargo barges. |
| 826 | Pushtow, six cargo barges
Combination designed for pushing/towing, facilitating the movement of six cargo barges. |
| 827 | Pushtow, seven cargo barges
Combination designed for pushing/towing, facilitating the movement of seven cargo barges. |
| 828 | Pushtow, eight cargo barges
Combination designed for pushing/towing, facilitating the movement of eight cargo barges. |
| 829 | Pushtow, nine cargo barges
Combination designed for pushing/towing, facilitating the movement of nine or more cargo barges. |
| 831 | Pushtow, one gas/tank barge
Combination designed for pushing/towing, moving one tanker or gas barge. |
| 832 | Pushtow, two barges at least one tanker or gas barge
Combination designed for pushing/towing, moving two barges of which at least one tanker or gas barge. |
| 833 | Pushtow, three barges at least one tanker or gas barge
Combination designed for pushing/towing, moving three barges of which at least one is a tanker or gas barge. |
| 834 | Pushtow, four barges at least one tanker or gas barge
Combination designed for pushing/towing, moving four barges of which at least one is a tanker or gas barge. |
-

CL05 Transport means description code (UNECE Recommendation 28)
Code specifying the means of transport.

- | | |
|------------|--|
| 835 | Pushtow, five barges at least one tanker or gas barge
Combination designed for pushing/towing, moving five barges of which at least one is a tanker or gas barge. |
| 836 | Pushtow, six barges at least one tanker or gas barge
Combination designed for pushing/towing, moving six barges of which at least one is a tanker or gas barge. |
| 837 | Pushtow, seven barges at least one tanker or gas barge
Combination designed for pushing/towing, moving seven barges of which at least one is a tanker or gas barge. |
| 838 | Pushtow, eight barges at least one tanker or gas barge
Combination designed for pushing/towing, moving eight barges of which at least one is a tanker or gas barge. |
| 839 | Pushtow, nine or more barges at least one tanker or gas barge
Combination designed for pushing/towing, moving nine or more barges of which at least one is a tanker or gas barge. |
| 840 | Tug, single
Vessel designed for pushing another vessel that is the only boat used for a tow. |
| 841 | Tug, one or more tows
Vessel designed for pushing another vessel that is involved in one or more concurrent tows. |
| 842 | Tug, assisting a vessel or linked combination
Vessel designed for pushing another vessel that is assisting one vessel or a combination of vessels or tugs and vessels. |
| 843 | Pushboat, single
Vessel designed for pushing. |
| 844 | Passenger ship, ferry, red cross ship, cruise ship
Vessels designed for carrying passengers. |
| 845 | Service vessel, police patrol, port services
Vessel designed to perform a specific dedicated service. |
| 846 | Vessel, work maintenance craft, floating derrick, cable-ship, buoy-ship, dredge
Vessel designed to perform a specific type of work. |
| 847 | Object, towed, not otherwise specified
An object in tow that is not otherwise specified. |
-

CL05	Transport means description code (UNECE Recommendation 28)	
	Code specifying the means of transport.	
848	Fishing boat	Vessel designed for fishing.
849	Bunkership	Vessel designed for carrying and delivering bunkers.
850	Barge, tanker, chemical	Vessel designed to carry liquid or bulk chemicals.
851	Object, not otherwise specified	A floating object that is not otherwise specified.
1501	Grain vessel	Vessel designed to carry grain.
1502	Timber/log carrier	Vessel designed to carry logs and timber.
1503	Wood chips vessel	Vessel designed to carry wood chips.
1504	Steel products vessel	Vessel designed to carry steel products.
1505	Carrier, general cargo/container	Vessel designed to carry general cargo and containers.
1506	Temperature controlled cargo vessels	Vessel designed to carry temperature-controlled cargo.
1511	Full container ship/cellular vessel	Vessel designed to carry containers only.
1512	RoRo vessel	Vessel with ramp designed to carry roll-on/roll-off cargo.
1513	Car carrier	Vessel designed to carry automotive vehicles or their knock-down parts.
1514	Livestock carrier	Vessel designed to carry livestock.
1515	Barge carrier - Lash ship	Vessel designed to carry barges. Lash means lighters aboard ship.
1516	Chemical carrier	Vessel designed to carry chemicals in bulk or drums not in tanks.

CL05	Transport means description code (UNECE Recommendation 28)	
	Code specifying the means of transport.	
1517	Irradiated fuel carrier	Vessel designed to carry irradiated fuel.
1518	Heavy cargo vessel	Ship designed to carry heavy cargo.
1519	RoRo/Container vessel	Vessel designed to carry both containers and roll-on/roll-off cargo.
1521	Dry bulk carrier	Vessel designed to carry dry bulk (expellers).
1522	Ore carrier	Vessel designed to carry ore.
1523	Cement carrier	Vessel designed to carry cement.
1524	Gravel carrier	Vessel designed to carry gravel.
1525	Coal carrier	Vessel designed to carry coal.
1531	Crude oil tanker	Tanker designed to carry crude oil.
1532	Chemical tanker, coaster	Tanker designed to carry chemicals in coastal traffic.
1533	Chemical tanker, deep sea	Tanker designed to carry chemicals in deep sea.
1534	Oil and other derivatives tanker	Tanker designed to carry oil and other derivatives.
1541	LPG tanker	Vessel designed to carry Liquefied Petroleum Gas (LPG).
1542	LNG tanker	Tanker designed to carry Liquefied Natural Gas (LNG).
1543	LNG/LPG tanker	Tanker designed to carry Liquefied Natural Gas (LNG) and Liquefied Petroleum Gas (LPG).
1551	Asphalt/bitumen tanker	Tanker designed asphalt and bitumen.

CL05 Transport means description code (UNECE Recommendation 28)
Code specifying the means of transport.

1552	Molasses tanker Tanker designed to carry molasses.
1553	Vegetable oil tanker Tanker designed to carry vegetable oil.
1591	Cruise ship Passenger ship designed to carry tourists on specified routes.
1592	Ferry Vessel designed to ply regularly between two or more ports.
1593	Other passenger ship Vessel designed to carry passengers, not otherwise specified.
1594	Passenger ship, sailing Vessel designed to carry passengers and mainly propelled by sails.
1601	Tug, without tow Vessel designed to tow objects but sailing alone.
1602	Tug, with tow Vessel designed to tow, and towing an object.
1603	Salvage vessel Vessel designed to salvage.
1604	Rescue vessel Vessel designed to effect rescue operations.
1605	Oil combat vessel Vessel designed to combat oil spills.
1606	Oil rig Object designed for drilling oil at sea.
1607	Hospital vessel Vessel designed to serve as a hospital at sea.
1711	Pilot boat Vessel designed to convey pilots to/from ships.
1712	Patrol/measure ship Vessel designed to guard, patrol or measure.
1721	Supply vessel Vessel designed to provide supplies.

CL05	Transport means description code (UNECE Recommendation 28)
	Code specifying the means of transport.
1723	Offshore support vessel Vessel designed to provide offshore support.
1724	Pontoon Flat-bottomed vessel with a flat deck.
1725	Stone dumping vessel Vessel designed to dump stones.
1726	Cable layer Vessel designed to lay cable.
1727	Buoyage vessel Vessel designed to handle buoys.
1728	Icebreaker Vessel designed to break ice.
1729	Pipelaying vessel Vessel designed to lay pipe.
1751	Trawler Vessel designed to drag a bag-like net.
1752	Cutter Small vessel that sometimes can be carried on a larger ship.
1753	Factory ship Vessel designed as a fish factory.
1761	Fishery research vessel Vessel designed for fishery research.
1762	Climate registration vessel Vessel designed for climate registration.
1763	Ship for environmental measurement Vessel designed for environmental monitoring and measurement.
1764	Scientific vessel Vessel designed for scientific purposes.
1765	Sailing school ship Vessel designed for training, powered by sail.
1766	Training vessel Vessel designed for training.

CL05 Transport means description code (UNECE Recommendation 28)
Code specifying the means of transport.

1781	Crane, floating A crane mounted on a barge or pontoon.
1782	Dock, floating A submersible floating structure used as a dock.
2201	Train, super express Train designed for high speed.
2202	Train, sleeper Passenger train that includes carriages for sleeping.
2203	Train, passenger, hired group A chartered train.
2301	Blocktrain Train for carrying freight to the same destination.
2302	Train, container Train for carrying containers.
2303	Train, with one wagon Train with a single wagon for carrying freight.
2304	Train, with more than one and less than 20 wagons Train with more than one and less than 20 wagons for carrying freight.
2305	Train, with more than 20 wagons Train with more than 20 wagons for carrying freight.
3100	Truck, tautliner with removal trailer Automotive tautline truck with trailer capable of carrying household effects.
3101	Truck, tautliner with removable roof and removal trailer Automotive tautline vehicle with removable roof and a trailer capable of carrying household effects.
3102	Car, with caravan Automobile towing a house trailer.
3103	Truck, tautliner, 25 tonne Automotive tautline vehicle with a 25 tonne capacity.
3104	Truck, tautliner, 25 tonne with removable roof Automotive tautline vehicle with a 25 tonne capacity and a removable roof.
3105	Lorry, articulated, flat bed, 25 tonne Articulated automotive vehicle with a flat bed and 25 tonne capacity.

CL05	Transport means description code (UNECE Recommendation 28)
Code specifying the means of transport.	
3106	Lorry, articulated, flat bed, 24 tonne, with 10 metre crane Articulated automotive vehicle with a flat bed and 25 tonne capacity with a 10 metre crane attached.
3107	Lorry, articulated, flat bed, 24 tonne, with 15 metre crane Articulated automotive vehicle with a flat bed and 25 tonne capacity with a 15 metre crane attached.
3108	Lorry, articulated, flat bed, 24 tonne, with 18 metre crane Articulated automotive vehicle with a flat bed and 25 tonne capacity with an 18 metre crane attached.
3109	Lorry, articulated, flat bed, 10 tonne Articulated automotive vehicle with a flat bed and 10 tonne capacity.
3110	Truck, tautliner, 25 tonne, with 90 cubic metre trailer Automotive tautline vehicle with a 25 tonne capacity and a 90 cubic metre trailer.
3111	Truck, tautliner, 25 tonne, with 120 cubic metre trailer Automotive tautline vehicle with a 25 tonne capacity and a 120 cubic metre trailer.
3112	Lorry, flat with trailer and 10 metre crane Automotive vehicle with flat bed and trailer and 10 metre crane.
3113	Lorry, articulated with tank Articulated automotive vehicle with tank designed for carrying liquid or bulk goods.
3114	Lorry, flat, 15 tonne Automotive vehicle with flat bed and a 15 tonne capacity.
3115	Lorry, flat, 15 tonne with crane Automotive vehicle with flat bed and a 15 tonne capacity and attached crane.
3116	Truck, isothermic Automotive vehicle designed to carry temperature-controlled goods.
3117	Truck, refrigerated Automotive vehicle designed to carry refrigerated goods.
3118	Van, freezer Automotive vehicle designed to carry frozen goods.
3119	Van, isothermic Automotive vehicle designed to carry temperature-controlled goods.

CL05 Transport means description code (UNECE Recommendation 28)**Code specifying the means of transport.**

3120	Van, refrigerated Automotive vehicle designed to carry refrigerated goods.
3121	Truck, bulk Automotive vehicle designed to carry bulk goods.
3122	Truck, tip-up Automotive vehicle designed with a tip-up capability.
3123	Truck, articulated, tip-up Articulated automotive vehicle designed with a tip-up capability.
3124	Truck, rigid, with tank Rigid automotive vehicle designed with a tank.
3125	Truck, tautliner Automotive vehicle with non-rigid sides.
3126	Truck, tautliner, with removable roof Automotive tautline vehicle with a removable roof.
3127	Truck, with opening floor Automotive vehicle with a floor that can be opened.
3128	Truck, freezer Automotive vehicle designed to carry frozen goods.
3129	Truck, with crane for moving goods, without trailer A truck with a crane for moving goods, without a trailer.
3130	Truck, with crane for moving goods, with trailer A truck with a crane for moving goods, with a trailer.
3131	Truck, with crane for lifting goods, without trailer A truck with a crane for lifting goods, without a trailer.
3132	Truck, with crane for lifting goods, with trailer A truck with a crane for lifting goods, with a trailer.
3133	Taxi cab Automotive vehicle licensed to ply for hire.
3134	Truck, furniture Automotive vehicle designed for carrying furniture.
3135	Truck, hydrant Automotive vehicle designed for the delivery of fuel from a fixed installation to a means of transport.

CL05 Transport means description code (UNECE Recommendation 28)**Code specifying the means of transport.**

3136	Car Automotive vehicle designed to carry a small number of passengers.
3137	Truck, with tail-lift Automotive vehicle with a hydraulic lifting device on the rear of the vehicle for loading and unloading goods.
3138	Armoured vehicle Automotive vehicle designed with fortified body for enhanced protection.
3201	Car, elevator Automotive vehicle with raisable work platform.
3301	Bus, with trailer Automotive vehicle with an attached trailer for carrying passengers and/or luggage.
3302	Bus, highway Automotive vehicle designed for highway travel.
3303	Bus, sightseeing Automotive vehicle designed for sightseeing.
3304	Bus, airport/city Automotive vehicle designed to carry passengers and their baggage between an airport and a city and return.

3.2.8.7 CL06 – Код названия документа (только на английском языке)**CL06 Document name code (UN/EDIFACT 1001)****Code specifying the document name.**

1	Certificate of analysis Certificate providing the values of an analysis.
2	Certificate of conformity Certificate certifying the conformity to predefined definitions.
3	Certificate of quality Certificate certifying the quality of goods, services etc.
4	Test report Report providing the results of a test session.
5	Product performance report Report specifying the performance values of products.

CL06	Document name code (UN/EDIFACT 1001)
Code specifying the document name.	
6	Product specification report Report providing specification values of products.
7	Process data report Reports on events during production process.
8	First sample test report Document/message describes the test report of the first sample.
9	Price/sales catalogue A document/message to enable the transmission of information regarding pricing and catalogue details for goods and services offered by a seller to a buyer.
10	Party information Document/message providing basic data concerning a party.
11	Federal label approval A pre-approved document relating to federal label approval requirements.
12	Mill certificate Certificate certifying a specific quality of agricultural products.
13	Post receipt Document/message which evidences the transport of goods by post (e.g. mail, parcel, etc.).
14	Weight certificate Certificate certifying the weight of goods.
15	Weight list Document/message specifying the weight of goods.
16	Certificate Document by means of which the documentary credit applicant specifies the conditions for the certificate and by whom the certificate is to be issued.
17	Combined certificate of value and origin Document identifying goods in which the issuing authority expressly certifies that the goods originate in a specific country or part of, or group of countries. It also states the price and/or cost of the goods with the purpose of determining the customs origin.

CL06	Document name code (UN/EDIFACT 1001)
	Code specifying the document name.
18	Movement certificate A.TR.1 Specific form of transit declaration issued by the exporter (movement certificate).
19	Certificate of quantity Certificate certifying the quantity of goods, services etc.
20	Quality data message Usage of QUALITY-message.
21	Query Request information based on defined criteria.
22	Response to query Document/message returned as an answer to a question.
23	Status information Information regarding the status of a related message.
24	Restow Message/document identifying containers that have been unloaded and then reloaded onto the same means of transport.
25	Container discharge list Message/document itemising containers to be discharged from vessel.
26	Corporate superannuation contributions advice Document/message providing contributions advice used for corporate superannuation schemes.
27	Industry superannuation contributions advice Document/message providing contributions advice used for superannuation schemes which are industry wide.
28	Corporate superannuation member maintenance message Member maintenance message used for corporate superannuation schemes.
29	Industry superannuation member maintenance message Member maintenance message used for industry wide superannuation schemes.
30	Life insurance payroll deductions advice Payroll deductions advice used in the life insurance industry.

CL06	Document name code (UN/EDIFACT 1001)
Code specifying the document name.	
31	Underbond request A Message/document requesting to move cargo from one Customs control point to another.
32	Underbond approval A message/document issuing Customs approval to move cargo from one Customs control point to another.
33	Certificate of sealing of export meat lockers Document / message issued by the authority in the exporting country evidencing the sealing of export meat lockers.
34	Cargo status Message identifying the status of cargo.
35	Inventory report A message specifying information relating to held inventories.
36	Identity card Official document to identify a person.
37	Response to a trade statistics message Document/message in which the competent national authorities provide a declarant with an acceptance or a rejection about a received declaration for European statistical purposes.
38	Vaccination certificate Official document proving immunisation against certain diseases.
39	Passport An official document giving permission to travel in foreign countries.
40	Driving licence (national) An official document giving permission to drive a car in a given country.
41	Driving licence (international) An official document giving a native of one country permission to drive a vehicle in certain other countries.
42	Free pass A document giving free access to a service.
43	Season ticket A document giving access to a service for a determined period of time.

CL06	Document name code (UN/EDIFACT 1001)
	Code specifying the document name.
44	Transport status report (1125) A message to report the transport status and/or change in the transport status (i.e. event) between agreed parties.
45	Transport status request (1127) A message to request a transport status report (e.g. through the national multimodal status report message IFSTA).
46	Banking status A banking status document and/or message.
47	Extra-Community trade statistical declaration Document/message in which a declarant provides information about extra-Community trade of goods required by the body responsible for the collection of trade statistics. Trade by a country in the European Union with a country outside the European Union.
48	Written instructions in conformance with ADR article number 10385 Written instructions relating to dangerous goods and defined in the European Agreement of Dangerous Transport by Road known as ADR (Accord europeen relatif au transport international des marchandises Dangereuses par Route).
49	Damage certification Official certification that damages to the goods to be transported have been discovered.
50	Validated priced tender A validated priced tender.
51	Price/sales catalogue response A document providing a response to a previously sent price/sales catalogue.
52	Price negotiation result A document providing the result of price negotiations.
53	Safety and hazard data sheet Document or message to supply advice on a dangerous or hazardous material to industrial customers so as to enable them to take measures to protect their employees and the environment from any potential harmful effects from these material.
54	Legal statement of an account A statement of an account containing the booked items as in the ledger of the account servicing financial institution.

CL06	Document name code (UN/EDIFACT 1001)
Code specifying the document name.	
55	<p>Listing statement of an account</p> <p>A statement from the account servicing financial institution containing items pending to be booked.</p>
56	<p>Closing statement of an account</p> <p>Last statement of a period containing the interest calculation and the final balance of the last entry date.</p>
57	<p>Transport equipment on-hire report</p> <p>Report on the movement of containers or other items of transport equipment to record physical movement activity and establish the beginning of a rental period.</p>
58	<p>Transport equipment off-hire report</p> <p>Report on the movement of containers or other items of transport equipment to record physical movement activity and establish the end of a rental period.</p>
59	<p>Treatment - nil outturn</p> <p>No shortage, surplus or damaged outturn resulting from container vessel unpacking.</p>
60	<p>Treatment - time-up underbond</p> <p>Movement type indicator: goods are moved under customs control for warehousing due to being time-up.</p>
61	<p>Treatment - underbond by sea</p> <p>Movement type indicator: goods are to move by sea under customs control to a customs office where formalities will be completed.</p>
62	<p>Treatment - personal effect</p> <p>Cargo consists of personal effects.</p>
63	<p>Treatment - timber</p> <p>Cargo consists of timber.</p>
64	<p>Preliminary credit assessment</p> <p>Document/message issued either by a factor to indicate his preliminary credit assessment on a buyer, or by a seller to request a factor's preliminary credit assessment on a buyer.</p>
65	<p>Credit cover</p> <p>Document/message issued either by a factor to give a credit cover on a buyer, or by a seller to request a factor's credit cover.</p>

CL06	Document name code (UN/EDIFACT 1001)
Code specifying the document name.	
66	Current account Document/message issued by a factor to indicate the money movements of a seller's or another factor's account with him.
67	Commercial dispute Document/message issued by a party (usually the buyer) to indicate that one or more invoices or one or more credit notes are disputed for payment.
68	Chargeback Document/message issued by a factor to a seller or to another factor to indicate that the rest of the amounts of one or more invoices uncollectable from buyers are charged back to clear the invoice(s) off the ledger.
69	Reassignment Document/message issued by a factor to a seller or to another factor to reassign an invoice or credit note previously assigned to him.
70	Collateral account Document message issued by a factor to indicate the movements of invoices, credit notes and payments of a seller's account.
71	Request for payment Document/message issued by a creditor to a debtor to request payment of one or more invoices past due.
72	Unship permit A message or document issuing permission to unship cargo.
73	Statistical definitions Transmission of one or more statistical definitions.
74	Statistical data Transmission of one or more items of data or data sets.
75	Request for statistical data Request for one or more items or data sets of statistical data.
76	Call-off delivery Document/message to provide split quantities and delivery dates referring to a previous delivery instruction.
77	Consignment status report Message covers information about the consignment status.

CL06	Document name code (UN/EDIFACT 1001)
Code specifying the document name.	
78	Inventory movement advice Advice of inventory movements.
79	Inventory status advice Advice of stock on hand.
80	Debit note related to goods or services Debit information related to a transaction for goods or services to the relevant party.
81	Credit note related to goods or services Document message used to provide credit information related to a transaction for goods or services to the relevant party.
82	Metered services invoice Document/message claiming payment for the supply of metered services (e.g., gas, electricity, etc.) supplied to a fixed meter whose consumption is measured over a period of time.
83	Credit note related to financial adjustments Document message for providing credit information related to financial adjustments to the relevant party, e.g., bonuses.
84	Debit note related to financial adjustments Document/message for providing debit information related to financial adjustments to the relevant party.
85	Customs manifest Message/document identifying a customs manifest. The document itemises a list of cargo prepared by shipping companies from bills of landing and presented to customs for formal report of cargo.
86	Vessel unpack report A document code to indicate that the message being transmitted identifies all short and surplus cargoes off-loaded from a vessel at a specified discharging port.
87	General cargo summary manifest report A document code to indicate that the message being transmitted is summary manifest information for general cargo.
88	Consignment unpack report A document code to indicate that the message being transmitted is a consignment unpack report only.

CL06	Document name code (UN/EDIFACT 1001)
Code specifying the document name.	
89	Meat and meat by-products sanitary certificate Document or message issued by the competent authority in the exporting country evidencing that meat or meat by-products comply with the requirements set by the importing country.
90	Meat food products sanitary certificate Document or message issued by the competent authority in the exporting country evidencing that meat food products comply with the requirements set by the importing country.
91	Poultry sanitary certificate Document or message issued by the competent authority in the exporting country evidencing that poultry products comply with the requirements set by the importing country.
92	Horsemeat sanitary certificate Document or message issued by the competent authority in the exporting country evidencing that horsemeat products comply with the requirements set by the importing country.
93	Casing sanitary certificate Document or message issued by the competent authority in the exporting country evidencing that casing products comply with the requirements set by the importing country.
94	Pharmaceutical sanitary certificate Document or message issued by the competent authority in the exporting country evidencing that pharmaceutical products comply with the requirements set by the importing country.
95	Inedible sanitary certificate Document or message issued by the competent authority in the exporting country evidencing that inedible products comply with the requirements set by the importing country.
96	Impending arrival Notification of impending arrival details for vessel.
97	Means of transport advice Message reporting the means of transport used to carry goods or cargo.
98	Arrival information Message reporting the arrival details of goods or cargo.

CL06	Document name code (UN/EDIFACT 1001)
Code specifying the document name.	
99	<p>Cargo release notification</p> <p>Message/document sent by the cargo handler indicating that the cargo has moved from a Customs controlled premise.</p>
100	<p>Excise certificate</p> <p>Certificate asserting that the goods have been submitted to the excise authorities before departure from the exporting country or before delivery in case of import traffic.</p>
101	<p>Registration document</p> <p>An official document providing registration details.</p>
102	<p>Tax notification</p> <p>Used to specify that the message is a tax notification.</p>
103	<p>Transport equipment direct interchange report</p> <p>Report on the movement of containers or other items of transport equipment being exchanged, establishing relevant rental periods.</p>
104	<p>Transport equipment impending arrival advice</p> <p>Advice that containers or other items of transport equipment may be expected to be delivered to a certain location.</p>
105	<p>Purchase order</p> <p>Document/message issued within an enterprise to initiate the purchase of articles, materials or services required for the production or manufacture of goods to be offered for sale or otherwise supplied to customers.</p>
106	<p>Transport equipment damage report</p> <p>Report of damaged items of transport equipment that have been returned.</p>
107	<p>Transport equipment maintenance and repair work estimate advice</p> <p>Advice providing estimates of transport equipment maintenance and repair costs.</p>
108	<p>Transport equipment empty release instruction</p> <p>Instruction to release an item of empty transport equipment to a specified party or parties.</p>
109	<p>Transport movement gate in report</p> <p>Report on the inward movement of cargo, containers or other items of transport equipment which have been delivered to a facility by an inland carrier.</p>

CL06	Document name code (UN/EDIFACT 1001)
Code specifying the document name.	
110	Manufacturing instructions Document/message issued within an enterprise to initiate the manufacture of goods to be offered for sale.
111	Transport movement gate out report Report on the outward movement of cargo, containers or other items of transport equipment (either full or empty) which have been picked up by an inland carrier.
112	Transport equipment unpacking instruction Instruction to unpack specified cargo from specified containers or other items of transport equipment.
113	Transport equipment unpacking report Report on the completion of unpacking specified containers or other items of transport equipment.
114	Transport equipment pick-up availability request Request for confirmation that an item of transport equipment will be available for collection.
115	Transport equipment pick-up availability confirmation Confirmation that an item of transport equipment is available for collection.
116	Transport equipment pick-up report Report that an item of transport equipment has been collected.
117	Transport equipment shift report Report on the movement of containers or other items of transport within a facility.
118	Transport discharge instruction Instruction to unload specified cargo, containers or transport equipment from a means of transport.
119	Transport discharge report Report on cargo, containers or transport equipment unloaded from a particular means of transport.
120	Stores requisition Document/message issued within an enterprise ordering the taking out of stock of goods.

CL06	Document name code (UN/EDIFACT 1001)
Code specifying the document name.	
121	Transport loading instruction Instruction to load cargo, containers or transport equipment onto a means of transport.
122	Transport loading report Report on completion of loading cargo, containers or other transport equipment onto a means of transport.
123	Transport equipment maintenance and repair work authorisation Authorisation to have transport equipment repaired or to have maintenance performed.
124	Transport departure report Report of the departure of a means of transport from a particular facility.
125	Transport empty equipment advice Advice that an item or items of empty transport equipment are available for return.
126	Transport equipment acceptance order Order to accept items of transport equipment which are to be delivered by an inland carrier (rail, road or barge) to a specified facility.
127	Transport equipment special service instruction Instruction to perform a specified service or services on an item or items of transport equipment.
128	Transport equipment stock report Report on the number of items of transport equipment stored at one or more locations.
129	Transport cargo release order Order to release cargo or items of transport equipment to a specified party.
130	Invoicing data sheet Document/message issued within an enterprise containing data about goods sold, to be used as the basis for the preparation of an invoice.
131	Transport equipment packing instruction Instruction to pack cargo into a container or other item of transport equipment.
132	Customs clearance notice Notification of customs clearance of cargo or items of transport equipment.

CL06	Document name code (UN/EDIFACT 1001)
	Code specifying the document name.
133	Customs documents expiration notice Notice specifying expiration of Customs documents relating to cargo or items of transport equipment.
134	Transport equipment on-hire request Request for transport equipment to be made available for hire.
135	Transport equipment on-hire order Order to release empty items of transport equipment for on-hire to a lessee, and authorising collection by or on behalf of a specified party.
136	Transport equipment off-hire request Request to terminate the lease on an item of transport equipment at a specified time.
137	Transport equipment survey order Order to perform a survey on specified items of transport equipment.
138	Transport equipment survey order response Response to an order to conduct a survey of transport equipment.
139	Transport equipment survey report Survey report of specified items of transport equipment.
140	Packing instructions Document/message within an enterprise giving instructions on how goods are to be packed.
141	Advising items to be booked to a financial account A document and/or message advising of items which have to be booked to a financial account.
142	Transport equipment maintenance and repair work estimate order Order to draw up an estimate of the costs of maintenance or repair of transport equipment.
143	Transport equipment maintenance and repair notice Report of transport equipment which has been repaired or has had maintenance performed.
144	Empty container disposition order Order to make available empty containers.
145	Cargo vessel discharge order Order that the containers or cargo specified are to be discharged from a vessel.

CL06	Document name code (UN/EDIFACT 1001)
Code specifying the document name.	
146	<p>Cargo vessel loading order</p> <p>Order that specified cargo, containers or groups of containers are to be loaded in or on a vessel.</p>
147	<p>Multidrop order</p> <p>One purchase order that contains the orders of two or more vendors and the associated delivery points for each.</p>
148	<p>Bailment contract</p> <p>A document authorizing the bailing of goods.</p>
149	<p>Basic agreement</p> <p>A document indicating an agreement containing basic terms and conditions applicable to future contracts between two parties.</p>
150	<p>Internal transport order</p> <p>Document/message giving instructions about the transport of goods within an enterprise.</p>
151	<p>Grant</p> <p>A document indicating the granting of funds.</p>
152	<p>Indefinite delivery indefinite quantity contract</p> <p>A document indicating a contract calling for the indefinite deliveries of indefinite quantities of goods.</p>
153	<p>Indefinite delivery definite quantity contract</p> <p>A document indicating a contract calling for indefinite deliveries of definite quantities.</p>
154	<p>Requirements contract</p> <p>A document indicating a requirements contract that authorizes the filling of all purchase requirements during a specified contract period.</p>
155	<p>Task order</p> <p>A document indicating an order that tasks a contractor to perform a specified function.</p>
156	<p>Make or buy plan</p> <p>A document indicating a plan that identifies which items will be made and which items will be bought.</p>
157	<p>Subcontractor plan</p> <p>A document indicating a plan that identifies the manufacturer's subcontracting strategy for a specific contract.</p>

CL06	Document name code (UN/EDIFACT 1001)
Code specifying the document name.	
158	Cost data summary A document indicating a summary of cost data.
159	Certified cost and price data A document indicating cost and price data whose accuracy has been certified.
160	Wage determination A document indicating a determination of the wages to be paid.
161	Contract Funds Status Report (CFSR) A report to provide the status of funds applicable to the contract.
162	Certified inspection and test results A certification as to the accuracy of inspection and test results.
163	Material inspection and receiving report A report that is both an inspection report for materials and a receiving document.
164	Purchasing specification A document indicating a specification used to purchase an item.
165	Payment or performance bond A document indicating a bond that guarantees the payment of monies or a performance.
166	Contract security classification specification A document that indicates the specification contains the security and classification requirements for a contract.
167	Manufacturing specification A document indicating the specification of how an item is to be manufactured.
168	Buy America certificate of compliance A document certifying that more than 50 percent of the cost of an item is attributed to US origin.
169	Container off-hire notice Notice to return leased containers.
170	Cargo acceptance order Order to accept cargo to be delivered by a carrier.
171	Pick-up notice Notice specifying the pick-up of released cargo or containers from a certain address.

CL06	Document name code (UN/EDIFACT 1001)
Code specifying the document name.	
172	Authorisation to plan and suggest orders Document or message that authorises receiver to plan orders, based on information in this message, and send these orders as suggestions to the sender.
173	Authorisation to plan and ship orders Document or message that authorises receiver to plan and ship orders based on information in this message.
174	Drawing The document or message is a drawing.
175	Cost Performance Report (CPR) format 2 A report identifying the cost performance on a contract at specified levels of the work breakdown structure (format 2 - organizational categories).
176	Cost Schedule Status Report (CSSR) A report providing the status of the cost and schedule applicable to a contract.
177	Cost Performance Report (CPR) format 1 A report identifying the cost performance on a contract including the current month's values at specified levels of the work breakdown structure (format 1 - work breakdown structure).
178	Cost Performance Report (CPR) format 3 A report identifying the cost performance on a contract that summarizes changes to a contract over a given reporting period with beginning and ending values (format 3 - baseline).
179	Cost Performance Report (CPR) format 4 A report identifying the cost performance on a contract including forecasts of labour requirements for the remaining portion of the contract (format 4 - staffing).
180	Cost Performance Report (CPR) format 5 A report identifying the cost performance on a contract that summarizes cost or schedule variances (format 5 - explanations and problem analysis).
181	Progressive discharge report Document or message progressively issued by the container terminal operator in charge of discharging a vessel identifying containers that have been discharged from a specific vessel at that point in time.

CL06	Document name code (UN/EDIFACT 1001)
Code specifying the document name.	
182	Balance confirmation Confirmation of a balance at an entry date.
183	Container stripping order Order to unload goods from a container.
184	Container stuffing order Order to stuff specified goods or consignments in a container.
185	Conveyance declaration (arrival) Declaration to the public authority upon arrival of the conveyance.
186	Conveyance declaration (departure) Declaration to the public authority upon departure of the conveyance.
187	Conveyance declaration (combined) Combined declaration of arrival and departure to the public authority.
188	Project recovery plan A project plan for recovery after a delay or problem resolution.
189	Project production plan A project plan for the production of goods.
190	Statistical and other administrative internal documents Documents/messages issued within an enterprise for the for the purpose of collection of production and other internal statistics, and for other administration purposes.
191	Project master schedule A high level, all encompassing master schedule of activities to complete a project.
192	Priced alternate tender bill of quantity A priced tender based upon an alternate specification.
193	Estimated priced bill of quantity An estimate based upon a detailed, quantity based specification (bill of quantity).
194	Draft bill of quantity Document/message providing a draft bill of quantity, issued in an unpriced form.
195	Documentary credit collection instruction Instruction for the collection of the documentary credit.
196	Request for an amendment of a documentary credit Request for an amendment of a documentary credit.

CL06	Document name code (UN/EDIFACT 1001)
Code specifying the document name.	
197	Documentary credit amendment information Documentary credit amendment information.
198	Advice of an amendment of a documentary credit Advice of an amendment of a documentary credit.
199	Response to an amendment of a documentary credit Response to an amendment of a documentary credit.
200	Documentary credit issuance information Provides information on documentary credit issuance.
201	Direct payment valuation request Request to establish a direct payment valuation.
202	Direct payment valuation Document/message addressed, for instance, by a general contractor to the owner, in order that a direct payment be made to a subcontractor.
203	Provisional payment valuation Document/message establishing a provisional payment valuation.
204	Payment valuation Document/message establishing the financial elements of a situation of works.
205	Quantity valuation Document/message providing a confirmed assessment, by quantity, of the completed work for a construction contract.
206	Quantity valuation request Document/message providing an initial assessment, by quantity, of the completed work for a construction contract.
207	Contract bill of quantities - BOQ Document/message providing a formal specification identifying quantities and prices that are the basis of a contract for a construction project. BOQ means: Bill of quantity.
208	Unpriced bill of quantity Document/message providing a detailed, quantity based specification, issued in an unpriced form to invite tender prices.

CL06	Document name code (UN/EDIFACT 1001)
Code specifying the document name.	
209	Priced tender BOQ Document/message providing a detailed, quantity based specification, updated with prices to form a tender submission for a construction contract. BOQ means: Bill of quantity.
210	Enquiry Document/message issued by a party interested in the purchase of goods specified therein and indicating particular, desirable conditions regarding delivery terms, etc., addressed to a prospective supplier with a view to obtaining an offer.
211	Interim application for payment Document/message containing a provisional assessment in support of a request for payment for completed work for a construction contract.
212	Agreement to pay Document/message in which the debtor expresses the intention to pay.
213	Request for financial cancellation The message is a request for financial cancellation.
214	Pre-authorized direct debit(s) The message contains pre-authorized direct debit(s).
215	Letter of intent Document/message by means of which a buyer informs a seller that the buyer intends to enter into contractual negotiations.
216	Approved unpriced bill of quantity Document/message providing an approved detailed, quantity based specification (bill of quantity), in an unpriced form.
217	Payment valuation for unscheduled items A payment valuation for unscheduled items.
218	Final payment request based on completion of work The final payment request of a series of payment requests submitted upon completion of all the work.
219	Payment request for completed units A request for payment for completed units.

CL06	Document name code (UN/EDIFACT 1001)	
	Code specifying the document name.	
220	Order	Document/message by means of which a buyer initiates a transaction with a seller involving the supply of goods or services as specified, according to conditions set out in an offer, or otherwise known to the buyer.
221	Blanket order	Usage of document/message for general order purposes with later split into quantities and delivery dates and maybe delivery locations.
222	Spot order	Document/message ordering the remainder of a production's batch.
223	Lease order	Document/message for goods in leasing contracts.
224	Rush order	Document/message for urgent ordering.
225	Repair order	Document/message to order repair of goods.
226	Call off order	Document/message to provide split quantities and delivery dates referring to a previous blanket order.
227	Consignment order	Order to deliver goods into stock with agreement on payment when goods are sold out of this stock.
228	Sample order	Document/message to order samples.
229	Swap order	Document/message informing buyer or seller of the replacement of goods previously ordered.
230	Purchase order change request	Change to an purchase order already sent.
231	Purchase order response	Response to an purchase order already received.
232	Hire order	Document/message for hiring human resources or renting goods or equipment.

CL06	Document name code (UN/EDIFACT 1001)
Code specifying the document name.	
233	Spare parts order Document/message to order spare parts.
234	Campaign price/sales catalogue A price/sales catalogue containing special prices which are valid only for a specified period or under specified conditions.
235	Container list Document or message issued by party identifying the containers for which they are responsible.
236	Delivery forecast A message which enables the transmission of delivery or product forecasting requirements.
237	Cross docking services order A document or message to order cross docking services.
238	Non-pre-authorised direct debit(s) The message contains non-pre-authorised direct debit(s).
239	Rejected direct debit(s) The message contains rejected direct debit(s).
240	Delivery instructions (1174) Document/message giving instruction regarding the delivery of goods.
241	Delivery schedule Usage of DELFOR-message.
242	Delivery just-in-time Usage of DELJIT-message.
243	Pre-authorised direct debit request(s) The message contains pre-authorised direct debit request(s).
244	Non-pre-authorised direct debit request(s) The message contains non-pre-authorised direct debit request(s).
245	Delivery release Document/message issued by a buyer releasing the despatch of goods after receipt of the Ready for despatch advice from the seller.
246	Settlement of a letter of credit Settlement of a letter of credit.

CL06	Document name code (UN/EDIFACT 1001)	
	Code specifying the document name.	
247	Bank to bank funds transfer	The message is a bank to bank funds transfer.
248	Customer payment order(s)	The message contains customer payment order(s).
249	Low value payment order(s)	The message contains low value payment order(s) only.
250	Crew list declaration	Declaration regarding crew members aboard the conveyance.
251	Inquiry	This is a request for information.
252	Response to previous banking status message	A response to a previously sent banking status message.
253	Project master plan	A high level, all encompassing master plan to complete a project.
254	Project plan	A plan for project work to be completed.
255	Project schedule	A schedule of project activities to be completed.
256	Project planning available resources	Available resources for project planning purposes.
257	Project planning calendar	Work calendar information for project planning purposes.
258	Standing order	An order to supply fixed quantities of products at fixed regular intervals.
259	Cargo movement event log	A document detailing times and dates of events pertaining to a cargo movement.
260	Cargo analysis voyage report	An analysis of the cargo for a voyage.
261	Self billed credit note	A document which indicates that the customer is claiming credit in a self billing environment.

CL06	Document name code (UN/EDIFACT 1001)
	Code specifying the document name.
262	Consolidated credit note - goods and services Credit note for goods and services that covers multiple transactions involving more than one invoice.
263	Inventory adjustment status report A message detailing statuses related to the adjustment of inventory.
264	Transport equipment movement instruction Instruction to perform one or more different movements of transport equipment.
265	Transport equipment movement report Report on one or more different movements of transport equipment.
266	Transport equipment status change report Report on one or more changes of status associated with an item or items of transport equipment.
267	Fumigation certificate Certificate attesting that fumigation has been performed.
268	Wine certificate Certificate attesting to the quality, origin or appellation of wine.
269	Wool health certificate Certificate attesting that wool is free from specified risks to human or animal health.
270	Delivery note Paper document attached to a consignment informing the receiving party about contents of this consignment.
271	Packing list Document/message specifying the distribution of goods in individual packages (in trade environment the despatch advice message is used for the packing list).
272	New code request Requesting a new code.
273	Code change request Request a change to an existing code.
274	Simple data element request Requesting a new simple data element.
275	Simple data element change request Request a change to an existing simple data element.

CL06	Document name code (UN/EDIFACT 1001)
Code specifying the document name.	
276	Composite data element request Requesting a new composite data element.
277	Composite data element change request Request a change to an existing composite data element.
278	Segment request Request a new segment.
279	Segment change request Requesting a change to an existing segment.
280	New message request Request for a new message (NMR).
281	Message in development request Requesting a Message in Development (MiD).
282	Modification of existing message Requesting a change to an existing message.
283	Tracking number assignment report Report of assigned tracking numbers.
284	User directory definition Document/message defining the contents of a user directory set or parts thereof.
285	United Nations standard message request Requesting a United Nations Standard Message (UNSM).
286	Service directory definition Document/message defining the contents of a service directory set or parts thereof.
287	Status report Message covers information about the status.
288	Kanban schedule Message to describe a Kanban schedule.
289	Product data message A message to submit master data, a set of data that is rarely changed, to identify and describe products a supplier offers to their (potential) customer or buyer.

CL06	Document name code (UN/EDIFACT 1001)
Code specifying the document name.	
290	A claim for parts and/or labour charges A claim for parts and/or labour charges incurred .
291	Delivery schedule response A message providing a response to a previously transmitted delivery schedule.
292	Inspection request A message requesting a party to inspect items.
293	Inspection report A message informing a party of the results of an inspection.
294	Application acknowledgement and error report A message used by an application to acknowledge reception of a message and/or to report any errors.
295	Price variation invoice An invoice which requests payment for the difference in price between an original invoice and the result of the application of a price variation formula.
296	Credit note for price variation A credit note which is issued against a price variation invoice.
297	Instruction to collect A message instructing a party to collect goods.
298	Dangerous goods list Listing of all details of dangerous goods carried.
299	Registration renewal Code specifying the continued validity of previously submitted registration information.
300	Registration change Code specifying the modification of previously submitted registration information.
301	Response to registration Code specifying a response to an occurrence of a registration message.
302	Implementation guideline A document specifying the criterion and format for exchanging information in an electronic data interchange syntax.
303	Request for transfer Document/message is a request for transfer.

CL06	Document name code (UN/EDIFACT 1001)
Code specifying the document name.	
304	<p>Cost performance report</p> <p>A report to convey cost performance data for a project or contract.</p>
305	<p>Application error and acknowledgement</p> <p>A message to inform a message issuer that a previously sent message has been received by the addressee's application, or that a previously sent message has been rejected by the addressee's application.</p>
306	<p>Cash pool financial statement</p> <p>A financial statement for a cash pool.</p>
307	<p>Sequenced delivery schedule</p> <p>Message to describe a sequence of product delivery.</p>
308	<p>Delcredere credit note</p> <p>A credit note sent to the party paying on behalf of a number of buyers.</p>
309	<p>Healthcare discharge report, final</p> <p>Final discharge report by healthcare provider.</p>
310	<p>Offer / quotation</p> <p>(1332) Document/message which, with a view to concluding a contract, sets out the conditions under which the goods are offered.</p>
311	<p>Request for quote</p> <p>Document/message requesting a quote on specified goods or services.</p>
312	<p>Acknowledgement message</p> <p>Message providing acknowledgement information at the business application level concerning the processing of a message.</p>
313	<p>Application error message</p> <p>Message indicating that a message was rejected due to errors encountered at the application level.</p>
314	<p>Cargo movement voyage summary</p> <p>A consolidated voyage summary which contains the information in a certificate of analysis, a voyage analysis and a cargo movement time log for a voyage.</p>
315	<p>Contract</p> <p>(1296) Document/message evidencing an agreement between the seller and the buyer for the supply of goods or services; its effects are equivalent to those of an order followed by an acknowledgement of order.</p>

CL06	Document name code (UN/EDIFACT 1001)
Code specifying the document name.	
316	Application for usage of berth or mooring facilities Document to apply for usage of berth or mooring facilities.
317	Application for designation of berthing places Document to apply for designation of berthing places.
318	Application for shifting from the designated place in port Document to apply for shifting from the designated place in port.
319	Supplementary document for application for cargo operation of dangerous goods Supplementary document to apply for cargo operation of dangerous goods.
320	Acknowledgement of order Document/message acknowledging an undertaking to fulfil an order and confirming conditions or acceptance of conditions.
321	Supplementary document for application for transport of dangerous goods Supplementary document to apply for transport of dangerous goods.
322	Optical Character Reading (OCR) payment Payment effected by an Optical Character Reading (OCR) document.
323	Preliminary sales report Preliminary sales report sent before all the information is available.
324	Transport emergency card Official document specifying, for a given dangerous goods item, information such as nature of hazard, protective devices, actions to be taken in case of accident, spillage or fire and first aid to be given.
325	Proforma invoice Document/message serving as a preliminary invoice, containing - on the whole - the same information as the final invoice, but not actually claiming payment.
326	Partial invoice Document/message specifying details of an incomplete invoice.
327	Operating instructions Document/message describing instructions for operation.
328	Name/product plate Plates on goods identifying and describing an article.

CL06	Document name code (UN/EDIFACT 1001)
Code specifying the document name.	
329	Co-insurance ceding bordereau The document or message contains a bordereau describing co-insurance ceding information.
330	Request for delivery instructions Document/message issued by a supplier requesting instructions from the buyer regarding the details of the delivery of goods ordered.
331	Commercial invoice which includes a packing list Commercial transaction (invoice) will include a packing list.
332	Trade data Document/message is for trade data.
333	Customs declaration for cargo examination Declaration provided to customs for cargo examination.
334	Customs declaration for cargo examination, alternate Alternate declaration provided to customs for cargo examination.
335	Booking request Document/message issued by a supplier to a carrier requesting space to be reserved for a specified consignment, indicating desirable conveyance, despatch time, etc.
336	Customs crew and conveyance Document/message contains information regarding the crew list and conveyance.
337	Customs summary declaration with commercial detail, alternate Alternate Customs declaration summary with commercial transaction details.
338	Items booked to a financial account report A message reporting items which have been booked to a financial account.
339	Report of transactions which need further information from the receiver A message reporting transactions which need further information from the receiver.
340	Shipping instructions (1121) Document/message advising details of cargo and exporter's requirements for its physical movement.

CL06	Document name code (UN/EDIFACT 1001)
Code specifying the document name.	
341	Shipper's letter of instructions (air) Document/message issued by a consignor in which he gives details of a consignment of goods that enables an airline or its agent to prepare an air waybill.
342	Report of transactions for information only A message reporting transactions for information only.
343	Cartage order (local transport) Document/message giving instructions regarding local transport of goods, e.g. from the premises of an enterprise to those of a carrier undertaking further transport.
344	EDI associated object administration message A message giving additional information about the exchange of an EDI associated object.
345	Ready for despatch advice Document/message issued by a supplier informing a buyer that goods ordered are ready for despatch.
346	Summary sales report Sales report containing summaries for several earlier sent sales reports.
347	Order status enquiry A message enquiring the status of previously sent orders.
348	Order status report A message reporting the status of previously sent orders.
349	Declaration regarding the inward and outward movement of vessel Document to declare inward and outward movement of a vessel.
350	Despatch order Document/message issued by a supplier initiating the despatch of goods to a buyer (consignee).
351	Despatch advice Document/message by means of which the seller or consignor informs the consignee about the despatch of goods.
352	Notification of usage of berth or mooring facilities Document to notify usage of berth or mooring facilities.

CL06	Document name code (UN/EDIFACT 1001)
Code specifying the document name.	
353	Application for vessel's entering into port area in night- time Document to apply for vessel's entering into port area in night-time.
354	Notification of emergency shifting from the designated place in port Document to notify shifting from designated place in port once secured at the designated place.
355	Customs summary declaration without commercial detail, alternate Alternate Customs declaration summary without any commercial transaction details.
356	Performance bond A document that guarantees performance.
357	Payment bond A document that guarantees the payment of monies.
358	Healthcare discharge report, preliminary Preliminary discharge report by healthcare provider.
359	Request for provision of a health service Document containing request for provision of a health service.
360	Request for price quote Document/message requesting price conditions under which goods are offered.
361	Price quote Document/message confirming price conditions under which goods are offered.
362	Delivery quote Document/message confirming delivery conditions under which goods are offered.
363	Price and delivery quote Document/message confirming price and delivery conditions under which goods are offered.
364	Contract price quote Document/message confirming contractual price conditions under which goods are offered.
365	Contract price and delivery quote Document/message confirming contractual price conditions and contractual delivery conditions under which goods are offered.

CL06	Document name code (UN/EDIFACT 1001)
Code specifying the document name.	
366	Price quote, specified end-customer Document/message confirming price conditions under which goods are offered, provided that they are sold to the end-customer specified on the quote.
367	Price and delivery quote, specified end-customer Document/message confirming price conditions and delivery conditions under which goods are offered, provided that they are sold to the end-customer specified on the quote.
368	Price quote, ship and debit Document/message from a supplier to a distributor confirming price conditions under which goods can be sold by a distributor to the end-customer specified on the quote with compensation for loss of inventory value.
369	Price and delivery quote, ship and debit Document/message from a supplier to a distributor confirming price conditions and delivery conditions under which goods can be sold by a distributor to the end-customer specified on the quote with compensation for loss of inventory value.
370	Advice of distribution of documents Document/message in which the party responsible for the issue of a set of trade documents specifies the various recipients of originals and copies of these documents, with an indication of the number of copies distributed to each of them.
371	Plan for provision of health service Document containing a plan for provision of health service.
372	Prescription Instructions for the dispensing and use of medicine or remedy.
373	Prescription request Request to issue a prescription for medicine or remedy.
374	Prescription dispensing report Document containing information of products dispensed according to a prescription.
375	Certificate of shipment (1109) Certificate providing confirmation that a consignment has been shipped.
376	Standing inquiry on product information A product inquiry which stands until it is cancelled.

CL06	Document name code (UN/EDIFACT 1001)
Code specifying the document name.	
377	Party credit information Document/message providing data concerning the credit information of a party.
378	Party payment behaviour information Document/message providing data concerning the payment behaviour of a party.
379	Request for metering point information Message to request information about a metering point.
380	Commercial invoice (1334) Document/message claiming payment for goods or services supplied under conditions agreed between seller and buyer.
381	Credit note (1113) Document/message for providing credit information to the relevant party.
382	Commission note (1111) Document/message in which a seller specifies the amount of commission, the percentage of the invoice amount, or some other basis for the calculation of the commission to which a sales agent is entitled.
383	Debit note Document/message for providing debit information to the relevant party.
384	Corrected invoice Commercial invoice that includes revised information differing from an earlier submission of the same invoice.
385	Consolidated invoice Commercial invoice that covers multiple transactions involving more than one vendor.
386	Prepayment invoice An invoice to pay amounts for goods and services in advance; these amounts will be subtracted from the final invoice.
387	Hire invoice Document/message for invoicing the hiring of human resources or renting goods or equipment.
388	Tax invoice An invoice for tax purposes.

CL06	Document name code (UN/EDIFACT 1001)
Code specifying the document name.	
389	Self-billed invoice An invoice the invoicee is producing instead of the seller.
390	Delcredere invoice An invoice sent to the party paying for a number of buyers.
391	Metering point information response Response to a request for information about a metering point.
392	Notification of change of supplier A notification of a change of supplier.
393	Factored invoice Invoice assigned to a third party for collection.
394	Lease invoice Usage of INVOIC-message for goods in leasing contracts.
395	Consignment invoice Commercial invoice that covers a transaction other than one involving a sale.
396	Factored credit note Credit note related to assigned invoice(s).
397	Commercial account summary response A document providing a response to a previously sent commercial account summary message.
398	Cross docking despatch advice Document by means of which the supplier or consignor informs the buyer, consignee or the distribution centre about the despatch of goods for cross docking.
399	Transshipment despatch advice Document by means of which the supplier or consignor informs the buyer, consignee or the distribution centre about the despatch of goods for transshipment.
400	Exceptional order An order which falls outside the framework of an agreement.
401	Pre-packed cross docking order An order requesting the supply of products packed according to the final delivery point which will be moved across a dock in a distribution centre without further handling.

CL06	Document name code (UN/EDIFACT 1001)
Code specifying the document name.	
402	<p>Intermediate handling cross docking order</p> <p>An order requesting the supply of products which will be moved across a dock, de-consolidated and re-consolidated according to the final delivery location requirements.</p>
403	<p>Means of transportation availability information</p> <p>Information giving the various availabilities of a means of transportation.</p>
404	<p>Means of transportation schedule information</p> <p>Information giving the various schedules of a means of transportation.</p>
405	<p>Transport equipment delivery notice</p> <p>Notification regarding the delivery of transport equipment.</p>
406	<p>Notification to supplier of contract termination</p> <p>Notification to the supplier regarding the termination of a contract.</p>
407	<p>Notification to supplier of metering point changes</p> <p>Notification to the supplier about changes regarding a metering point.</p>
408	<p>Notification of meter change</p> <p>Notification about the change of a meter.</p>
409	<p>Instructions for bank transfer</p> <p>Document/message containing instructions from a customer to his bank to pay an amount in a specified currency to a nominated party in another country by a method either specified (e.g. teletransmission, air mail) or left to the discretion of the bank.</p>
410	<p>Notification of metering point identification change</p> <p>Notification of the change of metering point identification.</p>
411	<p>Utilities time series message</p> <p>The Utilities time series message is sent between responsible parties in a utilities infrastructure for the purpose of reporting time series and connected technical and/or administrative information.</p>
412	<p>Application for banker's draft</p> <p>Application by a customer to his bank to issue a banker's draft stating the amount and currency of the draft, the name of the payee and the place and country of payment.</p>
413	<p>Infrastructure condition</p> <p>Information about components in an infrastructure.</p>

CL06	Document name code (UN/EDIFACT 1001)
Code specifying the document name.	
414	Acknowledgement of change of supplier Acknowledgement of the change of supplier.
415	Data Plot Sheet Document/Message providing technical description and information of the crop production.
416	Soil analysis Soil analysis document.
417	Farmyard manure analysis Farmyard manure analysis document.
418	WCO Cargo Report Export, Rail or Road Declaration, in accordance with the WCO Customs Data Model, to Customs concerning the export of cargo carried by commercial means of transport over land, e.g. truck or train.
419	WCO Cargo Report Export, Air or Maritime Declaration, in accordance with the WCO Customs Data Model, to Customs concerning the export of cargo carried by commercial means of transport over water or through the air, e.g. vessel or aircraft.
420	Optical Character Reading (OCR) payment credit note Payment credit note effected by an Optical Character Reading (OCR) document.
421	WCO Cargo Report Import, Rail or Road Declaration, in accordance with the WCO Customs Data Model, to Customs concerning the import of cargo carried by commercial means of transport over land, e.g. truck or train.
422	WCO Cargo Report Import, Air or Maritime Declaration, in accordance with the WCO Customs Data Model, to Customs concerning the import of cargo carried by commercial means of transport over water or through the air, e.g. vessel or aircraft.
423	WCO one-step export declaration Single step declaration, in accordance with the WCO Customs Data Model, to Customs by which goods are declared for a Customs export procedure based on the 1999 Kyoto Convention.

CL06	Document name code (UN/EDIFACT 1001)
Code specifying the document name.	
424	<p>WCO first step of two-step export declaration</p> <p>First part of a simplified declaration, in accordance with the WCO Customs Data</p> <p>Model, to Customs by which goods are declared for Customs export procedure based on the 1999 Kyoto Convention.</p>
425	<p>Collection payment advice</p> <p>Document/message whereby a bank advises that a collection has been paid, giving details and methods of funds disposal.</p>
426	<p>Documentary credit payment advice</p> <p>Document/message whereby a bank advises payment under a documentary credit.</p>
427	<p>Documentary credit acceptance advice</p> <p>Document/message whereby a bank advises acceptance under a documentary credit.</p>
428	<p>Documentary credit negotiation advice</p> <p>Document/message whereby a bank advises negotiation under a documentary credit.</p>
429	<p>Application for banker's guarantee</p> <p>Document/message whereby a customer requests his bank to issue a guarantee in favour of a nominated party in another country, stating the amount and currency and the specific conditions of the guarantee.</p>
430	<p>Banker's guarantee</p> <p>Document/message in which a bank undertakes to pay out a limited amount of money to a designated party, on conditions stated therein (other than those laid down in the Uniform Customs Practice).</p>
431	<p>Documentary credit letter of indemnity</p> <p>Document/message in which a beneficiary of a documentary credit accepts responsibility for non-compliance with the terms and conditions of the credit, and undertakes to refund the money received under the credit, with interest and charges accrued.</p>
432	<p>Notification to grid operator of contract termination</p> <p>Notification to the grid operator regarding the termination of a contract.</p>
433	<p>Notification to grid operator of metering point changes</p> <p>Notification to the grid operator about changes regarding a metering point.</p>

CL06	Document name code (UN/EDIFACT 1001)
Code specifying the document name.	
434	Notification of balance responsible entity change Notification of a change of balance responsible entity.
435	Preadvice of a credit Preadvice indicating a credit to happen in the future.
436	Transport equipment profile report Report on the profile of transport equipment.
437	Request for price and delivery quote, specified end-user Document/message requesting price conditions and delivery conditions under which goods are offered, provided that they are sold to the end-customer specified on the request for quote.
438	Request for price quote, ship and debit Document/message from a distributor to a supplier requesting price conditions under which goods can be sold by the distributor to the end-customer specified on the request for quote with compensation for loss of inventory value.
439	Request for price and delivery quote, ship and debit Document/message from a distributor to a supplier requesting price conditions and delivery conditions under which goods can be sold by the distributor to the end-customer specified on the request for quote with compensation for loss of inventory value.
440	Delivery point list. A list of delivery point addresses.
441	Transport routing information Document specifying the routes for transport between locations.
442	Request for delivery quote Document/message requesting delivery conditions under which goods are offered.
443	Request for price and delivery quote Document/message requesting price and delivery conditions under which goods are offered.
444	Request for contract price quote Document/message requesting contractual price conditions under which goods are offered.

CL06	Document name code (UN/EDIFACT 1001)
Code specifying the document name.	
445	Request for contract price and delivery quote Document/message requesting contractual price conditions and contractual delivery conditions under which goods are offered.
446	Request for price quote, specified end-customer Document/message requesting price conditions under which goods are offered, provided that they are sold to the end-customer specified on the request for quote.
447	Collection order Document/message whereby a bank is instructed (or requested) to handle financial and/or commercial documents in order to obtain acceptance and/or payment, or to deliver documents on such other terms and conditions as may be specified.
448	Documents presentation form Document/message whereby a draft or similar instrument and/or commercial documents are presented to a bank for acceptance, discounting, negotiation, payment or collection, whether or not against a documentary credit.
449	Identification match Message related to conducting a search for an identification match.
450	Payment order Document/message containing information needed to initiate the payment. It may cover the financial settlement for one or more commercial trade transactions. A payment order is an instruction to the ordered bank to arrange for the payment of one specified amount to the beneficiary.
451	Extended payment order Document/message containing information needed to initiate the payment. It may cover the financial settlement for several commercial trade transactions, which it is possible to specify in a special payments detail part. It is an instruction to the ordered bank to arrange for the payment of one specified amount to the beneficiary.
452	Multiple payment order Document/message containing a payment order to debit one or more accounts and to credit one or more beneficiaries.

CL06	Document name code (UN/EDIFACT 1001)
Code specifying the document name.	
453	Notice that circumstances prevent payment of delivered goods Message used to inform a supplier that delivered goods cannot be paid due to circumstances which prevent payment.
454	Credit advice Document/message sent by an account servicing institution to one of its account owners, to inform the account owner of an entry which has been or will be credited to its account for a specified amount on the date indicated.
455	Extended credit advice Document/message sent by an account servicing institution to one of its account owners, to inform the account owner of an entry that has been or will be credited to its account for a specified amount on the date indicated. It provides extended commercial information concerning the relevant remittance advice.
456	Debit advice Advice on a debit.
457	Reversal of debit Reversal of debit accounting entry by bank.
458	Reversal of credit Reversal of credit accounting entry by bank.
459	Travel ticket The document is a ticket giving access to a travel service.
460	Documentary credit application Document/message whereby a bank is requested to issue a documentary credit on the conditions specified therein.
461	Payment card The document is a credit, guarantee or charge card.
462	Ready for transshipment despatch advice Document to advise that the goods ordered are ready for transshipment.
463	Pre-packed cross docking despatch advice Document by means of which the supplier or consignor informs the buyer, consignee or distribution centre about the despatch of products packed according to the final delivery point requirements which will be moved across a dock in a distribution centre without further handling.

CL06 Document name code (UN/EDIFACT 1001)**Code specifying the document name.**

- | | |
|------------|---|
| 464 | Intermediate handling cross docking despatch advice
Document by means of which the supplier or consignor informs the buyer, consignee or the distribution centre about the despatch of products which will be moved across a dock, de-consolidated and re-consolidated according to final delivery location requirements. |
| 465 | Documentary credit
Document/message in which a bank states that it has issued a documentary credit under which the beneficiary is to obtain payment, acceptance or negotiation on compliance with certain terms and conditions and against presentation of stipulated documents and such drafts as may be specified. The credit may or may not be confirmed by another bank. |
| 466 | Documentary credit notification
Document/message issued by an advising bank in order to transmit a documentary credit to a beneficiary, or to another advising bank. |
| 467 | Documentary credit transfer advice
Document/message whereby a bank advises that (part of) a documentary credit is being or has been transferred in favour of a second beneficiary. |
| 468 | Documentary credit amendment notification
Document/message whereby a bank advises that the terms and conditions of a documentary credit have been amended. |
| 469 | Documentary credit amendment
Document/message whereby a bank notifies a beneficiary of the details of an amendment to the terms and conditions of a documentary credit. |
| 470 | Waste disposal report
Document/message sent by a shipping agent to an authority for reporting information on waste disposal. |
| 481 | Remittance advice
Document/message advising of the remittance of payment. |
| 482 | Port authority waste disposal report
Document/message sent by a port authority to another port authority for reporting information on waste disposal. |
-

CL06	Document name code (UN/EDIFACT 1001)
Code specifying the document name.	
483	Visa An endorsement on a passport or any other recognised travel document indicating that it has been examined and found correct, especially as permitting the holder to enter or leave a country.
484	Multiple direct debit request Document/message containing a direct debit request to credit one or more accounts and to debit one or more debtors.
485	Banker's draft Draft drawn in favour of a third party either by one bank on another bank, or by a branch of a bank on its head office (or vice versa) or upon another branch of the same bank. In either case, the draft should comply with the specifications laid down for cheques in the country in which it is to be payable.
486	Multiple direct debit Document/message containing a direct debit to credit one or more accounts and to debit one or more debtors.
487	Certificate of disembarkation permission Document or message issuing permission to disembark.
488	Deratting exemption certificate Document certifying that the object was free of rats when inspected and that it is exempt from a deratting statement.
489	Reefer connection order Order to connect a reefer container to a reefer point.
490	Bill of exchange Document/message, issued and signed in conformity with the applicable legislation, which contains an unconditional order whereby the drawer directs the drawee to pay a definite sum of money to the payee or to his order, on demand or at a definite time, against the surrender of the document itself.
491	Promissory note Document/message, issued and signed in conformity with the applicable legislation, which contains an unconditional promise whereby the maker undertakes to pay a definite sum of money to the payee or to his order, on demand or at a definite time, against the surrender of the document itself.
493	Statement of account message Usage of STATAC-message.

CL06	Document name code (UN/EDIFACT 1001)
Code specifying the document name.	
494	<p>Direct delivery (transport)</p> <p>Document/message ordering the direct delivery of goods/consignment from one means of transport into another means of transport in one movement.</p>
495	<p>WCO second step of two-step export declaration</p> <p>Second part of a simplified declaration, in accordance with the WCO Customs Data Model, to Customs by which goods are declared for Customs export procedure based on the 1999 Kyoto Convention.</p>
496	<p>WCO one-step import declaration</p> <p>Single step declaration, in accordance with the WCO Customs Data Model, to Customs by which goods are declared for Customs import procedure based on the 1999 Kyoto Convention.</p>
497	<p>WCO first step of two-step import declaration</p> <p>First part of a simplified declaration, in accordance with the WCO Customs Data Model, to Customs by which goods are declared for Customs import procedure based on the 1999 Kyoto Convention.</p>
498	<p>WCO second step of two-step import declaration</p> <p>Second part of a simplified declaration, in accordance with the WCO Customs Data Model, to Customs by which goods are declared for Customs import procedure based on the 1999 Kyoto Convention.</p>
499	<p>Previous transport document</p> <p>Identification of the previous transport document.</p>
520	<p>Insurance certificate</p> <p>Document/message issued to the insured certifying that insurance has been effected and that a policy has been issued. Such a certificate for a particular cargo is primarily used when goods are insured under the terms of a floating or an open policy; at the request of the insured it can be exchanged for a policy.</p>
521	<p>Special requirements permit related to the transport of cargo</p> <p>A permit related to a transport document granting the transport of cargo under the conditions as specifically required.</p>
522	<p>Dangerous Goods Notification for Tanker vessel</p> <p>Dangerous Goods Notification for a vessel carrying liquid cargo in bulk.</p>

CL06	Document name code (UN/EDIFACT 1001)
Code specifying the document name.	
523	Dangerous Goods Notification for non-tanker vessel Dangerous Goods Notification for a vessel carrying cargo other than bulk liquid cargo.
524	WCO Conveyance Arrival Report Declaration, in accordance with the WCO Customs Data Model, to Customs regarding the conveyance arriving in a Customs territory.
525	WCO Conveyance Departure Report Declaration, in accordance with the WCO Customs Data Model, to Customs regarding the conveyance departing a Customs territory.
526	Accounting voucher A document/message justifying an accounting entry.
527	Self billed debit note A document which indicates that the customer is claiming debit in a self billing environment.
528	Military Identification Card The official document used for military personnel on travel orders, substituting a passport.
529	Re-Entry Permit A permit to re-enter a country.
530	Insurance policy Document/message issued by the insurer evidencing an agreement to insure and containing the conditions of the agreement concluded whereby the insurer undertakes for a specific fee to indemnify the insured for the losses arising out of the perils and accidents specified in the contract.
531	Refugee Permit Document identifying a refugee recognized by a country.
550	Insurance declaration sheet (bordereau) A document/message used when an insured reports to his insurer details of individual shipments which are covered by an insurance contract - an open cover or a floating policy - between the parties.
575	Insurer's invoice Document/message issued by an insurer specifying the cost of an insurance which has been effected and claiming payment therefore.

CL06 Document name code (UN/EDIFACT 1001)**Code specifying the document name.**

- | | |
|------------|---|
| 580 | Cover note
Document/message issued by an insurer (insurance broker, agent, etc.) to notify the insured that his insurance have been carried out. |
| 610 | Forwarding instructions
Document/message issued to a freight forwarder, giving instructions regarding the action to be taken by the forwarder for the forwarding of goods described therein. |
| 621 | Forwarder's advice to import agent
Document/message issued by a freight forwarder in an exporting country advising his counterpart in an importing country about the forwarding of goods described therein. |
| 622 | Forwarder's advice to exporter
Document/message issued by a freight forwarder informing an exporter of the action taken in fulfillment of instructions received. |
| 623 | Forwarder's invoice
Invoice issued by a freight forwarder specifying services rendered and costs incurred and claiming payment therefore. |
| 624 | Forwarder's certificate of receipt
Non-negotiable document issued by a forwarder to certify that he has assumed control of a specified consignment, with irrevocable instructions to send it to the consignee indicated in the document or to hold it at his disposal. E.g. FIATA-FCR. |
| 630 | Shipping note
(1123) Document/message provided by the shipper or his agent to the carrier, multimodal transport operator, terminal or other receiving authority, giving information about export consignments offered for transport, and providing for the necessary receipts and declarations of liability. Sometimes a multipurpose cargo handling document also fulfilling the functions of document 632, 633, 650 and 655. |
-

CL06	Document name code (UN/EDIFACT 1001)
Code specifying the document name.	
631	Forwarder's warehouse receipt Document/message issued by a forwarder acting as Warehouse Keeper acknowledging receipt of goods placed in a warehouse, and stating or referring to the conditions which govern the warehousing and the release of goods. The document contains detailed provisions regarding the rights of holders-by-endorsement, transfer of ownership, etc. E.g. FIATA-FWR.
632	Goods receipt Document/message to acknowledge the receipt of goods and in addition may indicate receiving conditions.
633	Port charges documents Documents/messages specifying services rendered, storage and handling costs, demurrage and other charges due to the owner of goods described therein.
635	Warehouse warrant Negotiable receipt document, issued by a Warehouse Keeper to a person placing goods in a warehouse and conferring title to the goods stored.
640	Delivery order Document/message issued by a party entitled to authorize the release of goods specified therein to a named consignee, to be retained by the custodian of the goods.
650	Handling order Document/message issued by a cargo handling organization (port administration, terminal operator, etc.) for the removal or other handling of goods under their care.
655	Gate pass Document/message authorizing goods specified therein to be brought out of a fenced-in port or terminal area.
700	Waybill Non-negotiable document evidencing the contract for the transport of cargo.

CL06 Document name code (UN/EDIFACT 1001)
Code specifying the document name.

- | | |
|------------|---|
| 701 | <p>Universal (multipurpose) transport document</p> <p>Document/message evidencing a contract of carriage covering the movement of goods by any mode of transport, or combination of modes, for national as well as international transport, under any applicable international convention or national law and under the conditions of carriage of any carrier or transport operator undertaking or arranging the transport referred to in the document.</p> |
| 702 | <p>Goods receipt, carriage</p> <p>Document/message issued by a carrier or a carrier's agent, acknowledging receipt for carriage of goods specified therein on conditions stated or referred to in the document, enabling the carrier to issue a transport document.</p> |
| 703 | <p>House waybill</p> <p>The document made out by an agent/consolidator which evidences the contract between the shipper and the agent/consolidator for the arrangement of carriage of goods.</p> |
| 704 | <p>Master bill of lading</p> <p>A bill of lading issued by the master of a vessel (in actuality the owner or charterer of the vessel). It could cover a number of house bills.</p> |
| 705 | <p>Bill of lading</p> <p>Negotiable document/message which evidences a contract of carriage by sea and the taking over or loading of goods by carrier, and by which carrier undertakes to deliver goods against surrender of the document. A provision in the document that goods are to be delivered to the order of a named person, or to order, or to bearer, constitutes such an undertaking.</p> |
| 706 | <p>Bill of lading original</p> <p>The original of the bill of lading issued by a transport company. When issued by the maritime industry it could signify ownership of the cargo.</p> |
| 707 | <p>Bill of lading copy</p> <p>A copy of the bill of lading issued by a transport company.</p> |
| 708 | <p>Empty container bill</p> <p>Bill of lading indicating an empty container.</p> |
| 709 | <p>Tanker bill of lading</p> <p>Document which evidences a transport of liquid bulk cargo.</p> <hr/> |

CL06	Document name code (UN/EDIFACT 1001)
Code specifying the document name.	
710	Sea waybill Non-negotiable document which evidences a contract for the carriage of goods by sea and the taking over of the goods by the carrier, and by which the carrier undertakes to deliver the goods to the consignee named in the document.
711	Inland waterway bill of lading Negotiable transport document made out to a named person, to order or to bearer, signed by the carrier and handed to the sender after receipt of the goods.
712	Non-negotiable maritime transport document (generic) Non-negotiable document which evidences a contract for the carriage of goods by sea and the taking over or loading of the goods by the carrier, and by which the carrier undertakes to deliver the goods to the consignee named in the document. E.g. Sea waybill. Remark: Synonymous with "straight" or "non-negotiable Bill of lading" used in certain countries, e.g. Canada.
713	Mate's receipt Document/message issued by a ship's officer to acknowledge that a specified consignment has been received on board a vessel, and the apparent condition of the goods; enabling the carrier to issue a Bill of lading.
714	House bill of lading The bill of lading issued not by the carrier but by the freight forwarder/consolidator known by the carrier.
715	Letter of indemnity for non-surrender of bill of lading Document/message issued by a commercial party or a bank of an insurance company accepting responsibility to the beneficiary of the indemnity in accordance with the terms thereof.
716	Forwarder's bill of lading Non-negotiable document issued by a freight forwarder evidencing a contract for the carriage of goods by sea and the taking over or loading of the goods by the freight forwarder, and by which the freight forwarder undertakes to deliver the goods to the consignee named in the document.

CL06 Document name code (UN/EDIFACT 1001)**Code specifying the document name.**

- | | |
|------------|---|
| 720 | Rail consignment note (generic term)
Transport document constituting a contract for the carriage of goods between the sender and the carrier (the railway). For international rail traffic, this document must conform to the model prescribed by the international conventions concerning carriage of goods by rail, e.g. CIM Convention, SMGS Convention. |
| 722 | Road list-SMGS
Accounting document, one copy of which is drawn up for each consignment note; it accompanies the consignment over the whole route and is a rail transport document. |
| 723 | Escort official recognition
Document/message which gives right to the owner to exert all functions normally transferred to a guard in a train by which an escorted consignment is transported. |
| 724 | Recharging document
Fictitious transport document regarding a previous transport, enabling a carrier's agent to give to another carrier's agent (in a different country) the possibility to collect charges relating to the original transport (rail environment). |
| 730 | Road consignment note
Transport document/message which evidences a contract between a carrier and a sender for the carriage of goods by road (generic term). Remark: For international road traffic, this document must contain at least the particulars prescribed by the convention on the contract for the international carriage of goods by road (CMR). |
| 740 | Air waybill
Document/message made out by or on behalf of the shipper which evidences the contract between the shipper and carrier(s) for carriage of goods over routes of the carrier(s) and which is identified by the airline prefix issuing the document plus a serial (IATA). |
| 741 | Master air waybill
Document/message made out by or on behalf of the agent/consolidator which evidences the contract between the agent/consolidator and carrier(s) for carriage of goods over routes of the carrier(s) for a consignment consisting of goods originated by more than one shipper (IATA). |
-

CL06	Document name code (UN/EDIFACT 1001)
Code specifying the document name.	
743	Substitute air waybill A temporary air waybill which contains only limited information because of the absence of the original.
744	Crew's effects declaration Declaration to Customs regarding the personal effects of crew members aboard the conveyance; equivalent to IMO FAL 4.
745	Passenger list Declaration to Customs regarding passengers aboard the conveyance; equivalent to IMO FAL 6.
746	Delivery notice (rail transport) Document/message created by the consignor or by the departure station, joined to the transport or sent to the consignee, giving the possibility to the consignee or the arrival station to attest the delivery of the goods. The document must be returned to the consignor or to the departure station.
750	Despatch note (post parcels) Document/message which, according to Article 106 of the "Agreement concerning Postal Parcels" under the UPU convention, is to accompany post parcels.
760	Multimodal/combined transport document (generic) A transport document used when more than one mode of transportation is involved in the movement of cargo. It is a contract of carriage and receipt of the cargo for a multimodal transport. It indicates the place where the responsible transport company in the move takes responsibility for the cargo, the place where the responsibility of this transport company in the move ends and the conveyances involved.
761	Through bill of lading Bill of lading which evidences a contract of carriage from one place to another in separate stages of which at least one stage is a sea transit, and by which the issuing carrier accepts responsibility for the carriage as set forth in the through bill of lading.

CL06	Document name code (UN/EDIFACT 1001)
Code specifying the document name.	
763	Forwarder's certificate of transport Negotiable document/message issued by a forwarder to certify that he has taken charge of a specified consignment for despatch and delivery in accordance with the consignor's instructions, as indicated in the document, and that he accepts responsibility for delivery of the goods to the holder of the document through the intermediary of a delivery agent of his choice. E.g. FIATA-FCT.
764	Combined transport document (generic) Negotiable or non-negotiable document evidencing a contract for the performance and/or procurement of performance of combined transport of goods and bearing on its face either the heading "Negotiable combined transport document issued subject to Uniform Rules for a Combined Transport Document (ICC Brochure No. 298)" or the heading "Non-negotiable Combined Transport Document issued subject to Uniform Rules for a Combined Transport Document (ICC Brochure No. 298)".
765	Multimodal transport document (generic) Document/message which evidences a multimodal transport contract, the taking in charge of the goods by the multimodal transport operator, and an undertaking by him to deliver the goods in accordance with the terms of the contract. (International Convention on Multimodal Transport of Goods).
766	Combined transport bill of lading/multimodal bill of lading Document which evidences a multimodal transport contract, the taking in charge of the goods by the multimodal transport operator, and an undertaking by him to deliver the goods in accordance with the terms of the contract.
770	Booking confirmation Document/message issued by a carrier to confirm that space has been reserved for a consignment in means of transport.
775	Calling forward notice Instructions for release or delivery of goods.
780	Freight invoice Document/message issued by a transport operation specifying freight costs and charges incurred for a transport operation and stating conditions of payment.

CL06 Document name code (UN/EDIFACT 1001)**Code specifying the document name.**

- | | |
|------------|---|
| 781 | Arrival notice (goods)
Notification from the carrier to the consignee in writing, by telephone or by any other means (express letter, message, telegram, etc.) informing him that a consignment addressed to him is being or will shortly be held at his disposal at a specified point in the place of destination. |
| 782 | Notice of circumstances preventing delivery (goods)
Request made by the carrier to the sender, or, as the case may be, the consignee, for instructions as to the disposal of the consignment when circumstances prevent delivery and the return of the goods has not been requested by the consignor in the transport document. |
| 783 | Notice of circumstances preventing transport (goods)
Request made by the carrier to the sender, or, the consignee as the case may be, for instructions as to the disposal of the goods when circumstances prevent transport before departure or en route, after acceptance of the consignment concerned. |
| 784 | Delivery notice (goods)
Notification in writing, sent by the carrier to the sender, to inform him at his request of the actual date of delivery of the goods. |
| 785 | Cargo manifest
Listing of goods comprising the cargo carried in a means of transport or in a transport-unit. The cargo manifest gives the commercial particulars of the goods, such as transport document numbers, consignors, consignees, shipping marks, number and kind of packages and descriptions and quantities of the goods. |
| 786 | Freight manifest
Document/message containing the same information as a cargo manifest, and additional details on freight amounts, charges, etc. |
| 787 | Bordereau
Document/message used in road transport, listing the cargo carried on a road vehicle, often referring to appended copies of Road consignment note. |
| 788 | Container manifest (unit packing list)
Document/message specifying the contents of particular freight containers or other transport units, prepared by the party responsible for their loading into the container or unit. |
-

CL06	Document name code (UN/EDIFACT 1001)
Code specifying the document name.	
789	Charges note Document used by the rail organization to indicate freight charges or additional charges in each case where the departure station is not able to calculate the charges for the total voyage (e.g. tariff not yet updated, part of voyage not covered by the tariff). This document must be considered as joined to the transport.
790	Advice of collection (1030) Document that is joined to the transport or sent by separate means, giving to the departure rail organization the proof that the cash-on delivery amount has been encashed by the arrival rail organization before reimbursement of the consignor.
791	Safety of ship certificate Document certifying a ship's safety to a specified date.
792	Safety of radio certificate Document certifying the safety of a ship's radio facilities to a specified date.
793	Safety of equipment certificate Document certifying the safety of a ship's equipment to a specified date.
794	Civil liability for oil certificate Document declaring a ship owner's liability for oil propelling or carried on a vessel.
795	Loadline document Document specifying the limit of a ship's legal submersion under various conditions.
796	Derat document Document certifying that a ship is free of rats, valid to a specified date.
797	Maritime declaration of health Document certifying the health condition on board a vessel, valid to a specified date.
798	Certificate of registry Official certificate stating the vessel's registry.

CL06	Document name code (UN/EDIFACT 1001)
Code specifying the document name.	
799	<p>Ship's stores declaration</p> <p>Declaration to Customs regarding the contents of the ship's stores (equivalent to IMO FAL 3) i.e. goods intended for consumption by passengers/crew on board vessels, aircraft or trains, whether or not sold or landed; goods necessary for operation/maintenance of conveyance, including fuel/lubricants, excluding spare parts/equipment (IMO).</p>
810	<p>Export licence, application for</p> <p>Application for a permit issued by a government authority permitting exportation of a specified commodity subject to specified conditions as quantity, country of destination, etc.</p>
811	<p>Export licence</p> <p>Permit issued by a government authority permitting exportation of a specified commodity subject to specified conditions as quantity, country of destination, etc. Synonym: Embargo permit.</p>
812	<p>Exchange control declaration, export</p> <p>Document/message completed by an exporter/seller as a means whereby the competent body may control that the amount of foreign exchange accrued from a trade transaction is repatriated in accordance with the conditions of payment and exchange control regulations in force.</p>
820	<p>Despatch note model T</p> <p>European community transit declaration.</p>
821	<p>Despatch note model T1</p> <p>Transit declaration for goods circulating under internal community transit procedures (between European Union (EU) countries).</p>
822	<p>Despatch note model T2</p> <p>Ascertainment that the declared goods were originally produced in an European Union (EU) country.</p>
823	<p>Control document T5</p> <p>Control document (export declaration) used particularly in case of re-sending without use with only VAT collection, refusal, unconformity with contract etc.</p>
824	<p>Re-sending consignment note</p> <p>Rail consignment note prepared by the consignor for the facilitation of an eventual return to the origin of the goods.</p>

CL06	Document name code (UN/EDIFACT 1001)
Code specifying the document name.	
825	Despatch note model T2L Ascertainment that the declared goods were originally produced in an European Union (EU) country. May only be used for goods that are loaded on one single means of transport in one single departure point for one single delivery point.
830	Goods declaration for exportation Document/message by which goods are declared for export Customs clearance, conforming to the layout key set out at Appendix I to Annex C.1 concerning outright exportation to the Kyoto convention (CCC). Within a Customs union, "for despatch" may have the same meaning as "for exportation".
833	Cargo declaration (departure) Generic term, sometimes referred to as Freight declaration, applied to the documents providing the particulars required by the Customs concerning the cargo (freight) carried by commercial means of transport (CCC).
840	Application for goods control certificate Document/message submitted to a competent body by party requesting a Goods control certificate to be issued in accordance with national or international standards, or conforming to legislation in the importing country, or as specified in the contract.
841	Goods control certificate Document/message issued by a competent body evidencing the quality of the goods described therein, in accordance with national or international standards, or conforming to legislation in the importing country, or as specified in the contract.
850	Application for phytosanitary certificate Document/message submitted to a competent body by party requesting a Phytosanitary certificate to be issued.
851	Phytosanitary certificate Document/message issued by the competent body in the exporting country evidencing that plants, fruit, or vegetables are free from disease and fit for consumption and giving details on fumigation or other treatment to which they may have been subjected.

CL06	Document name code (UN/EDIFACT 1001)
Code specifying the document name.	
852	Sanitary certificate Document/message issued by the competent authority in the exporting country evidencing that alimentary and animal products, including dead animals, are fit for human consumption, and giving details, when relevant, of controls undertaken.
853	Veterinary certificate Document/message issued by the competent authority in the exporting country evidencing that live animals or birds are not infested or infected with disease, and giving details regarding their provenance, and of vaccinations and other treatment to which they have been subjected.
855	Application for inspection certificate Document/message submitted to a competent body by a party requesting an Inspection certificate to be issued in accordance with national or international standards, or conforming to legislation in the country in which it is required, or as specified in the contract.
856	Inspection certificate Document/message issued by a competent body evidencing that the goods described therein have been inspected in accordance with national or international standards, in conformity with legislation in the country in which the inspection is required, or as specified in the contract.
860	Certificate of origin, application for Document/message submitted to a competent body by an interested party requesting a Certificate of origin to be issued in accordance with relevant criteria, and on the basis of evidence of the origin of the goods.
861	Certificate of origin Document/message identifying goods, in which the authority or body authorized to issue it certifies expressly that the goods to which the certificate relates originate in a specific country. The word "country" may include a group of countries, a region or a part of a country. This certificate may also include a declaration by the manufacturer, producer, supplier, exporter or other competent person.

CL06	Document name code (UN/EDIFACT 1001)
Code specifying the document name.	
862	<p>Declaration of origin</p> <p>Appropriate statement as to the origin of the goods, made in connection with their exportation by the manufacturer, producer, supplier, exporter or other competent person on the Commercial invoice or any other document relating to the goods (CCC).</p>
863	<p>Regional appellation certificate</p> <p>Certificate drawn up in accordance with the rules laid down by an authority or approved body, certifying that the goods described therein qualify for a designation specific to the given region (e.g. champagne, port wine, Parmesan cheese).</p>
864	<p>Preference certificate of origin</p> <p>Document/message describing a certificate of origin meeting the requirements for preferential treatment.</p>
865	<p>Certificate of origin form GSP</p> <p>Specific form of certificate of origin for goods qualifying for preferential treatment under the generalized system of preferences (includes a combined declaration of origin and certificate, form A).</p>
870	<p>Consular invoice</p> <p>Document/message to be prepared by an exporter in his country and presented to a diplomatic representation of the importing country for endorsement and subsequently to be presented by the importer in connection with the import of the goods described therein.</p>
890	<p>Dangerous goods declaration</p> <p>(1115) Document/message issued by a consignor in accordance with applicable conventions or regulations, describing hazardous goods or materials for transport purposes, and stating that the latter have been packed and labelled in accordance with the provisions of the relevant conventions or regulations.</p>
895	<p>Statistical document, export</p> <p>Document/message in which an exporter provides information about exported goods required by the body responsible for the collection of international trade statistics.</p>
896	<p>INTRASTAT declaration</p> <p>Document/message in which a declarant provides information about goods required by the body responsible for the collection of trade statistics.</p>

CL06	Document name code (UN/EDIFACT 1001)
	Code specifying the document name.
901	Delivery verification certificate Document/message whereby an official authority (Customs or governmental) certifies that goods have been delivered.
910	Import licence, application for Document/message in which an interested party applies to the competent body for authorization to import either a limited quantity of articles subject to import restrictions, or an unlimited quantity of such articles during a limited period, and specifies the kind of articles, their origin and value, etc.
911	Import licence Document/message issued by the competent body in accordance with import regulations in force, by which authorization is granted to a named party to import either a limited quantity of designated articles or an unlimited quantity of such articles during a limited period, under conditions specified in the document.
913	Customs declaration without commercial detail CUSDEC transmission that does not include data from the commercial detail section of the message.
914	Customs declaration with commercial and item detail CUSDEC transmission that includes data from both the commercial detail and item detail sections of the message.
915	Customs declaration without item detail CUSDEC transmission that does not include data from the item detail section of the message.
916	Related document Document that has a relationship with the stated document/message.
917	Receipt (Customs) Receipt for Customs duty/tax/fee paid.
925	Application for exchange allocation Document/message whereby an importer/buyer requests the competent body to allocate an amount of foreign exchange to be transferred to an exporter/seller in payment for goods.
926	Foreign exchange permit Document/message issued by the competent body authorizing an importer/buyer to transfer an amount of foreign exchange to an exporter/seller in payment for goods.

CL06	Document name code (UN/EDIFACT 1001)
Code specifying the document name.	
927	<p>Exchange control declaration (import)</p> <p>Document/message completed by an importer/buyer as a means for the competent body to control that a trade transaction for which foreign exchange has been allocated has been executed and that money has been transferred in accordance with the conditions of payment and the exchange control regulations in force.</p>
929	<p>Goods declaration for importation</p> <p>Document/message by which goods are declared for import Customs clearance [sister entry of 830].</p>
930	<p>Goods declaration for home use</p> <p>Document/message by which goods are declared for import Customs clearance according to Annex B.1 (concerning clearance for home use) to the Kyoto convention (CCC).</p>
931	<p>Customs immediate release declaration</p> <p>Document/message issued by an importer notifying Customs that goods have been removed from an importing means of transport to the importer's premises under a Customs-approved arrangement for immediate release, or requesting authorization to do so.</p>
932	<p>Customs delivery note</p> <p>Document/message whereby a Customs authority releases goods under its control to be placed at the disposal of the party concerned. Synonym: Customs release note.</p>
933	<p>Cargo declaration (arrival)</p> <p>Generic term, sometimes referred to as Freight declaration, applied to the documents providing the particulars required by the Customs concerning the cargo (freight) carried by commercial means of transport (CCC).</p>
934	<p>Value declaration</p> <p>Document/message in which a declarant (importer) states the invoice or other price (e.g. selling price, price of identical goods), and specifies costs for freight, insurance and packing, etc., terms of delivery and payment, any relationship with the trading partner, etc., for the purpose of determining the Customs value of goods imported.</p>

CL06	Document name code (UN/EDIFACT 1001)
	Code specifying the document name.
935	Customs invoice Document/message required by the Customs in an importing country in which an exporter states the invoice or other price (e.g. selling price, price of identical goods), and specifies costs for freight, insurance and packing, etc., terms of delivery and payment, for the purpose of determining the Customs value in the importing country of goods consigned to that country.
936	Customs declaration (post parcels) Document/message which, according to Article 106 of the "Agreement concerning Postal Parcels" under the UPU Convention, must accompany post parcels and in which the contents of such parcels are specified.
937	Tax declaration (value added tax) Document/message in which an importer states the pertinent information required by the competent body for assessment of value-added tax.
938	Tax declaration (general) Document/message containing a general tax declaration.
940	Tax demand Document/message containing the demand of tax.
941	Embargo permit Document/message giving the permission to export specified goods.
950	Goods declaration for Customs transit Document/message by which the sender declares goods for Customs transit according to Annex E.1 (concerning Customs transit) to the Kyoto convention (CCC).
951	TIF form International Customs transit document by which the sender declares goods for carriage by rail in accordance with the provisions of the 1952 International Convention to facilitate the crossing of frontiers for goods carried by rail (TIF Convention of UIC).

CL06	Document name code (UN/EDIFACT 1001)
Code specifying the document name.	
952	<p>TIR carnet</p> <p>International Customs document (International Transit by Road), issued by a guaranteeing association approved by the Customs authorities, under the cover of which goods are carried, in most cases under Customs seal, in road vehicles and/or containers in compliance with the requirements of the Customs TIR Convention of the International Transport of Goods under cover of TIR Carnets (UN/ECE).</p>
953	<p>EC carnet</p> <p>EC customs transit document issued by EC customs authorities for transit and/or temporary user of goods within the EC.</p>
954	<p>EUR 1 certificate of origin</p> <p>Customs certificate used in preferential goods interchanges between EC countries and EC external countries.</p>
955	<p>ATA carnet</p> <p>International Customs document (Admission Temporaire / Temporary Admission) which, issued under the terms of the ATA Convention (1961), incorporates an internationally valid guarantee and may be used, in lieu of national Customs documents and as security for import duties and taxes, to cover the temporary admission of goods and, where appropriate, the transit of goods. If accepted for controlling the temporary export and reimport of goods, international guarantee does not apply (CCC).</p>
960	<p>Single administrative document</p> <p>A set of documents, replacing the various (national) forms for Customs declaration within the EC, implemented on 01-01-1988.</p>
961	<p>General response (Customs)</p> <p>General response message to permit the transfer of data from Customs to the transmitter of the previous message.</p>
962	<p>Document response (Customs)</p> <p>Document response message to permit the transfer of data from Customs to the transmitter of the previous message.</p>
963	<p>Error response (Customs)</p> <p>Error response message to permit the transfer of data from Customs to the transmitter of the previous message.</p>

CL06	Document name code (UN/EDIFACT 1001)
Code specifying the document name.	
964	Package response (Customs) Package response message to permit the transfer of data from Customs to the transmitter of the previous message.
965	Tax calculation/confirmation response (Customs) Tax calculation/confirmation response message to permit the transfer of data from Customs to the transmitter of the previous message.
966	Quota prior allocation certificate Document/message issued by the competent body for prior allocation of a quota.
970	Wagon report Document which contains consignment information concerning the wagons and their lading in a case of a multiple wagon consignment.
971	Transit Conveyor Document Document for a course of transit used for a carrier who is neither the carrier at the beginning nor the arrival. The transit carrier can directly invoice the expenses for its part of the transport.
972	Rail consignment note forwarder copy Document which is a copy of the rail consignment note printed especially for the need of the forwarder.
974	Duty suspended goods Document giving details for the carriage of excisable goods on a duty-suspended basis.
975	Proof of transit declaration A document providing proof that a transit declaration has been accepted.
976	Container transfer note Document for the carriage of containers. Syn: transfer note.
977	NATO transit document Customs transit document for the carriage of shipments of the NATO armed forces under Customs supervision.
978	Transfrontier waste shipment authorization Document containing the authorization from the relevant authority for the international carriage of waste. Syn: Transfrontier waste shipment permit.

CL06	Document name code (UN/EDIFACT 1001)
Code specifying the document name.	
979	Transfrontier waste shipment movement document Document certified by the carriers and the consignee to be used for the international carriage of waste.
990	End use authorization Document issued by Customs granting the end-use Customs procedure.
991	Government contract Document/message describing a contract with a government authority.
995	Statistical document, import Document/message describing an import document that is used for statistical purposes.
996	Application for documentary credit Message with application for opening of a documentary credit.
998	Previous Customs document/message Indication of the previous Customs document/message concerning the same transaction.

3.2.8.8 *CL07 – Код, описывающий тип тары (только на английском языке)*

CL07	Package type description code (UNECE Recommendation 21 Annex VI)
Code specifying the type of package.	
43	Bag, super bulk
1A	Drum, steel
1B	Drum, aluminium
1D	Drum, plywood
1G	Drum, fibre
1W	Drum, wooden
2C	Barrel, wooden
3A	Jerrican, steel
3H	Jerrican, plastic
4A	Box, steel
4B	Box, aluminium
4C	Box, natural wood
4D	Box, plywood

CL07 Package type description code (UNECE Recommendation 21 Annex VI)
Code specifying the type of package.

4F	Box, reconstituted wood
4G	Box, fibreboard
4H	Box, plastic
5H	Bag, woven plastic
5L	Bag, textile
5M	Bag, paper
6H	Composite packaging, plastic receptacle
6P	Composite packaging, glass receptacle
AA	Intermediate bulk container, rigid plastic
AB	Receptacle, fibre
AC	Receptacle, paper
AD	Receptacle, wooden
AE	Aerosol
AF	Pallet, modular, collars 80cms × 60cms
AG	Pallet, shrinkwrapped
AH	Pallet, 100cms × 110cms
AI	Clamshell
AJ	Cone
AM	Ampoule, non-protected
AP	Ampoule, protected
AT	Atomizer
AV	Capsule
BA	Barrel
BB	Bobbin
BC	Bottlecrate / bottlerack
BD	Board
BE	Bundle
BF	Balloon, non-protected
BG	Bag
BH	Bunch
BI	Bin

CL07 Package type description code (UNECE Recommendation 21 Annex VI)
Code specifying the type of package.

BJ	Bucket
BK	Basket
BL	Bale, compressed
BM	Basin
BN	Bale, non-compressed
BO	Bottle, non-protected, cylindrical
BP	Balloon, protected
BQ	Bottle, protected cylindrical
BR	Bar
BS	Bottle, non-protected, bulbous
BT	Bolt
BU	Butt
BV	Bottle, protected bulbous
BW	Box, for liquids
BX	Box
BY	Board, in bundle/bunch/truss
BZ	Bars, in bundle/bunch/truss
CA	Can, rectangular
CB	Crate, beer
CC	Churn
CD	Can, with handle and spout
CE	Creel
CF	Coffer
CG	Cage
CH	Chest
CI	Canister
CJ	Coffin
CK	Cask
CL	Coil
CM	Card
CN	Container, not otherwise specified as transport equipment

CL07	Package type description code (UNECE Recommendation 21 Annex VI)
Code specifying the type of package.	
CO	Carboy, non-protected
CP	Carboy, protected
CQ	Cartridge
CR	Crate
CS	Case
CT	Carton
CU	Cup
CV	Cover
CW	Cage, roll
CX	Can, cylindrical
CY	Cylinder
CZ	Canvas
DA	Crate, multiple layer, plastic
DB	Crate, multiple layer, wooden
DC	Crate, multiple layer, cardboard
DG	Cage, Commonwealth Handling Equipment Pool (CHEP)
DH	Box, Commonwealth Handling Equipment Pool (CHEP), Eurobox
DI	Drum, iron
DJ	Demijohn, non-protected
DK	Crate, bulk, cardboard
DL	Crate, bulk, plastic
DM	Crate, bulk, wooden
DN	Dispenser
DP	Demijohn, protected
DR	Drum
DS	Tray, one layer no cover, plastic
DT	Tray, one layer no cover, wooden
DU	Tray, one layer no cover, polystyrene
DV	Tray, one layer no cover, cardboard
DW	Tray, two layers no cover, plastic tray
DX	Tray, two layers no cover, wooden

CL07 Package type description code (UNECE Recommendation 21 Annex VI)**Code specifying the type of package.**

DY	Tray, two layers no cover, cardboard
EC	Bag, plastic
ED	Case, with pallet base
EE	Case, with pallet base, wooden
EF	Case, with pallet base, cardboard
EG	Case, with pallet base, plastic
EH	Case, with pallet base, metal
EI	Case, isothermic
EN	Envelope
FC	Crate, fruit
FD	Crate, framed
FI	Firkin
FL	Flask
FO	Footlocker
FP	Filmpack
FR	Frame
FT	Foodtainer
FW	Cart, flatbed Wheeled flat bedded device on which trays or other regular shaped items are packed for transportation purposes.
FX	Bag, flexible container
GB	Bottle, gas
GI	Girder
GR	Receptacle, glass
GU	Tray, containing horizontally stacked flat items Tray containing flat items stacked on top of one another.
GZ	Girders, in bundle/bunch/truss
HA	Basket, with handle, plastic
HB	Basket, with handle, wooden
HC	Basket, with handle, cardboard
HG	Hogshead
HR	Hamper

CL07 Package type description code (UNECE Recommendation 21 Annex VI)
Code specifying the type of package.

IA	Package, display, wooden
IB	Package, display, cardboard
IC	Package, display, plastic
ID	Package, display, metal
IE	Package, show
IF	Package, flow
IG	Package, paper wrapped
IH	Drum, plastic
IK	Package, cardboard, with bottle grip-holes
IL	Tray, rigid, lidded stackable (CEN TS 14482:2002) Lidded stackable rigid tray compliant with CEN TS 14482:2002.
IN	Ingot
IZ	Ingots, in bundle/bunch/truss
JC	Jerrican, rectangular
JG	Jug
JR	Jar
JT	Jutebag
JY	Jerrican, cylindrical
KG	Keg
LG	Log
LT	Lot
LV	Liftvan
LZ	Logs, in bundle/bunch/truss
MB	Bag, multiply
MC	Crate, milk
MR	Receptacle, metal
MS	Sack, multi-wall
MT	Mat
MW	Receptacle, plastic wrapped
MX	Matchbox
NA	Not available

CL07 Package type description code (UNECE Recommendation 21 Annex VI)**Code specifying the type of package.**

NE	Unpacked or unpackaged
NF	Unpacked or unpackaged, single unit
NG	Unpacked or unpackaged, multiple units
NS	Nest
NT	Net
NU	Net, tube, plastic
NV	Net, tube, textile
PA	Packet
PB	Pallet, box
PC	Parcel
PD	Pallet, modular, collars 80cms * 100cms
PE	Pallet, modular, collars 80cms * 120cms
PF	Pen
PG	Plate
PH	Pitcher
PI	Pipe
PJ	Punnet
PK	Package
PL	Pail
PN	Plank
PO	Pouch
PR	Receptacle, plastic
PT	Pot
PU	Tray pack
PV	Pipes, in bundle/bunch/truss
PX	Pallet
PY	Plates, in bundle/bunch/truss
PZ	Planks, in bundle/bunch/truss
QA	Drum, steel, non-removable head
QB	Drum, steel, removable head
QC	Drum, aluminium, non-removable head

CL07 Package type description code (UNECE Recommendation 21 Annex VI)
Code specifying the type of package.

QD	Drum, aluminium, removable head
QF	Drum, plastic, non-removable head
QG	Drum, plastic, removable head
QH	Barrel, wooden, bung type
QJ	Barrel, wooden, removable head
QK	Jerrican, steel, non-removable head
QL	Jerrican, steel, removable head
QM	Jerrican, plastic, non-removable head
QN	Jerrican, plastic, removable head
QP	Box, wooden, natural wood, ordinary
QQ	Box, wooden, natural wood, with sift proof walls
QR	Box, plastic, expanded
QS	Box, plastic, solid
RD	Rod
RG	Ring
RJ	Rack, clothing hanger
RK	Rack
RL	Reel
RO	Roll
RT	Rednet
RZ	Rods, in bundle/bunch/truss
SA	Sack
SB	Slab
SC	Crate, shallow
SD	Spindle
SE	Sea-chest
SH	Sachet
SI	Skid
SK	Case, skeleton
SL	Slipsheet
SM	Sheetmetal

CL07 Package type description code (UNECE Recommendation 21 Annex VI)
Code specifying the type of package.

SO	Spool
SP	Sheet, plastic wrapping
SS	Case, steel
ST	Sheet
SU	Suitcase
SV	Envelope, steel
SW	Shrinkwrapped
SX	Set
SY	Sleeve
SZ	Sheets, in bundle/bunch/truss
TB	Tub
TC	Tea-chest
TD	Tube, collapsible
TI	Tierce TI
TK	Tank, rectangular
TL	Tub, with lid
TN	Tin
TO	Tun
TR	Trunk
TS	Truss
TU	Tube
TV	Tube, with nozzle
TY	Tank, cylindrical
TZ	Tubes, in bundle/bunch/truss
UC	Uncaged
VA	Vat
VG	Bulk, gas (at 1031 mbar and 15 degree C)
VI	Vial
VK	Vanpack
VL	Bulk, liquid
VO	Bulk, solid, large particles ("nodules")

CL07 Package type description code (UNECE Recommendation 21 Annex VI)**Code specifying the type of package.**

VP	Vacuum-packed
VQ	Bulk, liquefied gas (at abnormal temperature/pressure)
VR	Bulk, solid, granular particles ("grains")
VY	Bulk, solid, fine particles ("powders")
WA	Intermediate bulk container
WB	Wickerbottle
WC	Intermediate bulk container, steel
WD	Intermediate bulk container, aluminium
WF	Intermediate bulk container, metal
WG	Intermediate bulk container, steel, pressurised > 10 kpa
WH	Intermediate bulk container, aluminium, pressurised > 10 kpa
WJ	Intermediate bulk container, metal, pressure 10 kpa
WK	Intermediate bulk container, steel, liquid
WL	Intermediate bulk container, aluminium, liquid
WM	Intermediate bulk container, metal, liquid
WN	Intermediate bulk container, woven plastic, without coat/liner
WP	Intermediate bulk container, woven plastic, coated
WQ	Intermediate bulk container, woven plastic, with liner
WR	Intermediate bulk container, woven plastic, coated and liner
WS	Intermediate bulk container, plastic film
WT	Intermediate bulk container, textile with out coat/liner
WU	Intermediate bulk container, natural wood, with inner liner
WV	Intermediate bulk container, textile, coated
WW	Intermediate bulk container, textile, with liner
WX	Intermediate bulk container, textile, coated and liner
WY	Intermediate bulk container, plywood, with inner liner
WZ	Intermediate bulk container, reconstituted wood, with inner liner
XA	Bag, woven plastic, without inner coat/liner
XB	Bag, woven plastic, sift proof
XC	Bag, woven plastic, water resistant
XD	Bag, plastics film

CL07	Package type description code (UNECE Recommendation 21 Annex VI)
Code specifying the type of package.	
XF	Bag, textile, without inner coat/liner
XG	Bag, textile, sift proof
XH	Bag, textile, water resistant
XJ	Bag, paper, multi-wall
XK	Bag, paper, multi-wall, water resistant
YA	Composite packaging, plastic receptacle in steel drum
YB	Composite packaging, plastic receptacle in steel crate box
YC	Composite packaging, plastic receptacle in aluminium drum
YD	Composite packaging, plastic receptacle in aluminium crate
YF	Composite packaging, plastic receptacle in wooden box
YG	Composite packaging, plastic receptacle in plywood drum
YH	Composite packaging, plastic receptacle in plywood box
YJ	Composite packaging, plastic receptacle in fibre drum
YK	Composite packaging, plastic receptacle in fibreboard box
YL	Composite packaging, plastic receptacle in plastic drum
YM	Composite packaging, plastic receptacle in solid plastic box
YN	Composite packaging, glass receptacle in steel drum
YP	Composite packaging, glass receptacle in steel crate box
YQ	Composite packaging, glass receptacle in aluminium drum
YR	Composite packaging, glass receptacle in aluminium crate
YS	Composite packaging, glass receptacle in wooden box
YT	Composite packaging, glass receptacle in plywood drum
YV	Composite packaging, glass receptacle in wickerwork hamper
YW	Composite packaging, glass receptacle in fibre drum
YX	Composite packaging, glass receptacle in fibreboard box
YY	Composite packaging, glass receptacle in expandable plastic pack
YZ	Composite packaging, glass receptacle in solid plastic pack
ZA	Intermediate bulk container, paper, multi-wall
ZB	Bag, large
ZC	Intermediate bulk container, paper, multi-wall, water resistant
ZD	Intermediate bulk container, rigid plastic, with structural equipment, solids

CL07 Package type description code (UNECE Recommendation 21 Annex VI)**Code specifying the type of package.**

ZF	Intermediate bulk container, rigid plastic, freestanding, solids
ZG	Intermediate bulk container, rigid plastic, with structural equipment, pressurised
ZH	Intermediate bulk container, rigid plastic, freestanding, pressurised
ZJ	Intermediate bulk container, rigid plastic, with structural equipment, liquids
ZK	Intermediate bulk container, rigid plastic, freestanding, liquids
ZL	Intermediate bulk container, composite, rigid plastic, solids
ZM	Intermediate bulk container, composite, flexible plastic, solids
ZN	Intermediate bulk container, composite, rigid plastic, pressurised
ZP	Intermediate bulk container, composite, flexible plastic, pressurised
ZQ	Intermediate bulk container, composite, rigid plastic, liquids
ZR	Intermediate bulk container, composite, flexible plastic, liquids
ZS	Intermediate bulk container, composite
ZT	Intermediate bulk container, fibreboard
ZU	Intermediate bulk container, flexible
ZV	Intermediate bulk container, metal, other than steel
ZW	Intermediate bulk container, natural wood
ZX	Intermediate bulk container, plywood
ZY	Intermediate bulk container, reconstituted wood
ZZ	Mutually defined

3.2.8.9 CL08 – Код типа запорно-пломбированного устройства**CL08 Seal type code (eTIR)****To specify a type of seal.**

1	Mechanical seal The seal is mechanical.
2	Electronic seal The seal is electronic.

3.2.8.10 *CL09 – Подтипы сообщений***CL09** **Reply type code (eTIR)**

00	Return all information regarding guarantee (default)
01	Return only guarantee information
02	Return only declaration information
03	Return only TIR transport information

3.2.8.11 *CL10*

НЕ ИСПОЛЬЗУЕТСЯ (заменен подтипом сообщения CL09)

3.2.8.12 *CL11*

НЕ ИСПОЛЬЗУЕТСЯ (заменен подтипом сообщения CL09)

3.2.8.13 *CL12 – Код типа гарантии (eTIR/ подлежит разработке)*3.2.8.14 *CL13 – База данных таможен (eTIR/ подлежит разработке)*3.2.8.15 *CL14 – Индикатор (eTIR)***CL14** **Indicator**

0	No
1	Yes

3.2.8.16 *CL15 – Международная база данных МДП (ИСМДП/МБДМДП)*3.2.8.17 *CL16 – Код функции сообщения (UN/EDIFACT 1225)***CL16** **Message function code (UN/EDIFACT 1225)****Code indicating the function of the message.**

1	Cancellation Message cancelling a previous transmission for a given transaction.
2	Addition Message containing items to be added.
3	Deletion Message containing items to be deleted.
4	Change Message containing items to be changed.
5	Replace Message replacing a previous message.

CL16	Message function code (UN/EDIFACT 1225)
Code indicating the function of the message.	
6	Confirmation Message confirming the details of a previous transmission where such confirmation is required or recommended under the terms of a trading partner agreement.
7	Duplicate The message is a duplicate of a previously generated message.
8	Status Code indicating that the referenced message is a status.
9	Original Initial transmission related to a given transaction.
10	Not found Message whose reference number is not filed.
11	Response Message responding to a previous message or document.
12	Not processed Message indicating that the referenced message was received but not yet processed.
13	Request Code indicating that the referenced message is a request.
14	Advance notification Code indicating that the information contained in the message is an advance notification of information to follow.
15	Reminder Repeated message transmission for reminding purposes.
16	Proposal Message content is a proposal.
17	Cancel, to be reissued Referenced transaction cancelled, reissued message will follow.
18	Reissue New issue of a previous message (maybe cancelled).
19	Seller initiated change Change information submitted by buyer but initiated by seller.

CL16	Message function code (UN/EDIFACT 1225)
Code indicating the function of the message.	
20	Replace heading section only Message to replace the heading of a previous message.
21	Replace item detail and summary only Message to replace item detail and summary of a previous message.
22	Final transmission Final message in a related series of messages together making up a commercial, administrative or transport transaction.
23	Transaction on hold Message not to be processed until further release information.
24	Delivery instruction Delivery schedule message only used to transmit short-term delivery instructions.
25	Forecast Delivery schedule message only used to transmit long-term schedule information.
26	Delivery instruction and forecast Combination of codes '24' and '25'.
27	Not accepted Message to inform that the referenced message is not accepted by the recipient.
28	Accepted, with amendment in heading section Message accepted but amended in heading section.
29	Accepted without amendment Referenced message is entirely accepted.
30	Accepted, with amendment in detail section Referenced message is accepted but amended in detail section.
31	Copy Indicates that the message is a copy of an original message that has been sent, e.g. for action or information.
32	Approval A message releasing an existing referenced message for action to the receiver.
33	Change in heading section Message changing the referenced message heading section.

CL16	Message function code (UN/EDIFACT 1225)
	Code indicating the function of the message.
34	Accepted with amendment The referenced message is accepted but amended.
35	Retransmission Change-free transmission of a message previously sent.
36	Change in detail section Message changing referenced detail section.
37	Reversal of a debit Reversal of a previously posted debit.
38	Reversal of a credit Reversal of a previously posted credit.
39	Reversal for cancellation Code indicating that the referenced message is reversing a cancellation of a previous transmission for a given transaction.
40	Request for deletion The message is given to inform the recipient to delete the referenced transaction.
41	Finishing/closing order Last of series of call-offs.
42	Confirmation via specific means Message confirming a transaction previously agreed via other means (e.g. phone).
43	Additional transmission Message already transmitted via another communication channel. This transmission is to provide electronically processable data only.
44	Accepted without reserves Message accepted without reserves.
45	Accepted with reserves Message accepted with reserves.
46	Provisional Message content is provisional.
47	Definitive Message content is definitive.

CL16	Message function code (UN/EDIFACT 1225)
Code indicating the function of the message.	
48	Accepted, contents rejected Message to inform that the previous message is received, but it cannot be processed due to regulations, laws, etc.
49	Settled dispute The reported dispute is settled.
50	Withdraw Message withdrawing a previously approved message.
51	Authorisation Message authorising a message or transaction(s).
52	Proposed amendment A code used to indicate an amendment suggested by the sender.
53	Test Code indicating the message is to be considered as a test.
54	Extract A subset of the original.
55	Notification only The receiver may use the notification information for analysis only.
56	Advice of ledger booked items An advice that items have been booked in the ledger.
57	Advice of items pending to be booked in the ledger An advice that items are pending to be booked in the ledger.
58	Pre-advice of items requiring further information A pre-advice that items require further information.
59	Pre-advised items A pre-advice of items.
60	No action since last message Code indicating the fact that no action has taken place since the last message.
61	Complete schedule The message function is a complete schedule.
62	Update schedule The message function is an update to a schedule.
63	Not accepted, provisional Not accepted, subject to confirmation.

CL16 Message function code (UN/EDIFACT 1225)**Code indicating the function of the message.**

64	Verification The message is transmitted to verify information.
65	Unsettled dispute To report an unsettled dispute.
T1	New Advanced Cargo Information DMR by WCO
T2	Updated Advanced Cargo Information DMR by WCO
T3	New start of operation DMR by WCO
T4	New termination of operation DMR by WCO
T5	New discharge of operation DMR by WCO

3.2.8.18 CL17 – Код исправления (eTIR)**CL17 Amendment code**

01	Addition
02	Change
03	Deletion

3.2.8.19 CL18 – Код раздела сообщения (коды, подлежащие определению)**3.2.8.20 CL19 – Код указателя (коды, подлежащие определению)****3.2.8.21 CL20 – Код названия языка (только на английском языке)****CL20 Language name code (ISO 639)****Code specifying the language name.****Is used as a Core Data Type**

aa	Afar
AA	Afar
ab	Abkhazian
AB	Abkhazian
ae	Avestan
AE	Avestan
af	Afrikaans

CL20 **Language name code (ISO 639)**
Code specifying the language name.
Is used as a Core Data Type

AF	Afrikaans
ak	Akan
AK	Akan
am	Amharic
AM	Amharic
an	Aragonese
AN	Aragonese
ar	Arabic
AR	Arabic
as	Assamese
AS	Assamese
av	Avaric
AV	Avaric
ay	Aymara
AY	Aymara
az	Azerbaijani
AZ	Azerbaijani
ba	Bashkir
BA	Bashkir
be	Belarusian
BE	Belarusian
bg	Bulgarian
BG	Bulgarian
bh	Bihari
BH	Bihari
bi	Bislama
BI	Bislama
bm	Bambara
BM	Bambara
bn	Bengali

CL20	Language name code (ISO 639)
	Code specifying the language name.
	Is used as a Core Data Type
BN	Bengali
bo	Tibetan
BO	Tibetan
br	Breton
BR	Breton
bs	Bosnian
BS	Bosnian
ca	Catalan; Valencian
CA	Catalan; Valencian
ce	Chechen
CE	Chechen
ch	Chamorro
CH	Chamorro
co	Corsican
CO	Corsican
cr	Cree
CR	Cree
cs	Czech
CS	Czech
cu	Church Slavic; Old Slavonic; Church Slavonic; Old Bulgarian; Old Church Slavonic
CU	Church Slavic; Old Slavonic; Church Slavonic; Old Bulgarian; Old Church Slavonic
cv	Chuvash
CV	Chuvash
cy	Welsh
CY	Welsh
da	Danish
DA	Danish
de	German
DE	German

CL20 Language name code (ISO 639)**Code specifying the language name.****Is used as a Core Data Type**

dv	Divehi; Dhivehi; Maldivian
DV	Divehi; Dhivehi; Maldivian
dz	Dzongkha
DZ	Dzongkha
ee	Ewe
EE	Ewe
el	Greek; Modern (1453-)
EL	Greek; Modern (1453-)
en	English
EN	English
eo	Esperanto
EO	Esperanto
es	Spanish; Castilian
ES	Spanish; Castilian
et	Estonian
ET	Estonian
eu	Basque
EU	Basque
fa	Persian
FA	Persian
ff	Fulah
FF	Fulah
fi	Finnish
FI	Finnish
fj	Fijian
FJ	Fijian
fo	Faroese
FO	Faroese
fr	French
FR	French

CL20	Language name code (ISO 639)
	Code specifying the language name.
	Is used as a Core Data Type
fy	Western Frisian
FY	Western Frisian
ga	Irish
GA	Irish
gd	Gaelic; Scottish Gaelic
GD	Gaelic; Scottish Gaelic
gl	Galician
GL	Galician
gn	Guarani
GN	Guarani
gu	Gujarati
GU	Gujarati
gv	Manx
GV	Manx
ha	Hausa
HA	Hausa
he	Hebrew
HE	Hebrew
hi	Hindi
HI	Hindi
ho	Hiri Motu
HO	Hiri Motu
hr	Croatian
HR	Croatian
ht	Haitian; Haitian Creole
HT	Haitian; Haitian Creole
hu	Hungarian
HU	Hungarian
hy	Armenian
HY	Armenian

CL20	Language name code (ISO 639)
	Code specifying the language name.
	Is used as a Core Data Type

hz	Herero
HZ	Herero
ia	Interlingua (International Auxiliary Language Association)
IA	Interlingua (International Auxiliary Language Association)
id	Indonesian
ID	Indonesian
ie	Interlingue; Occidental
IE	Interlingue; Occidental
ig	Igbo
IG	Igbo
ii	Sichuan Yi; Nuosu
II	Sichuan Yi; Nuosu
ik	Inupiaq
IK	Inupiaq
io	Ido
IO	Ido
is	Icelandic
IS	Icelandic
it	Italian
IT	Italian
iu	Inuktitut
IU	Inuktitut
ja	Japanese
JA	Japanese
jv	Javanese
JV	Javanese
ka	Georgian
KA	Georgian
kg	Kongo
KG	Kongo

CL20	Language name code (ISO 639)
	Code specifying the language name.
	Is used as a Core Data Type
<hr/>	
ki	Kikuyu; Gikuyu
KI	Kikuyu; Gikuyu
kj	Kuanyama; Kwanyama
KJ	Kuanyama; Kwanyama
kk	Kazakh
KK	Kazakh
kl	Kalaallisut; Greenlandic
KL	Kalaallisut; Greenlandic
km	Central Khmer
KM	Central Khmer
kn	Kannada
KN	Kannada
ko	Korean
KO	Korean
kr	Kanuri
KR	Kanuri
ks	Kashmiri
KS	Kashmiri
ku	Kurdish
KU	Kurdish
kv	Komi
KV	Komi
kw	Cornish
KW	Cornish
ky	Kirghiz; Kyrgyz
KY	Kirghiz; Kyrgyz
la	Latin
LA	Latin
lb	Luxembourgish; Letzeburgesch
LB	Luxembourgish; Letzeburgesch

CL20	Language name code (ISO 639)
	Code specifying the language name.
	Is used as a Core Data Type

lg	Ganda
LG	Ganda
li	Limburgan; Limburger; Limburgish
LI	Limburgan; Limburger; Limburgish
ln	Lingala
LN	Lingala
lo	Lao
LO	Lao
lt	Lithuanian
LT	Lithuanian
lu	Luba-Katanga
LU	Luba-Katanga
lv	Latvian
LV	Latvian
mg	Malagasy
MG	Malagasy
mh	Marshallese
MH	Marshallese
mi	Maori
MI	Maori
mk	Macedonian
MK	Macedonian
ml	Malayalam
ML	Malayalam
mn	Mongolian
MN	Mongolian
mo	Moldavian; Moldovan
MO	Moldavian; Moldovan
mr	Marathi
MR	Marathi

CL20	Language name code (ISO 639)
	Code specifying the language name.
	Is used as a Core Data Type
ms	Malay
MS	Malay
mt	Maltese
MT	Maltese
my	Burmese
MY	Burmese
na	Nauru
NA	Nauru
nb	Bokmal Norwegian; Norwegian Bokmal
NB	Bokmal Norwegian; Norwegian Bokmal
nd	Ndebele; North; North Ndebele
ND	Ndebele; North; North Ndebele
ne	Nepali
NE	Nepali
ng	Ndonga
NG	Ndonga
nl	Dutch; Flemish
NL	Dutch; Flemish
nn	Norwegian Nynorsk; Nynorsk, Norwegian
NN	Norwegian Nynorsk; Nynorsk, Norwegian
no	Norwegian
NO	Norwegian
nr	Ndebele; South; South Ndebele
NR	Ndebele; South; South Ndebele
nv	Navajo; Navaho
NV	Navajo; Navaho
ny	Chichewa; Chewa; Nyanja
NY	Chichewa; Chewa; Nyanja
oc	Occitan (post 1500); Provençal
OC	Occitan (post 1500); Provençal

CL20 **Language name code (ISO 639)**
Code specifying the language name.
Is used as a Core Data Type

oj	Ojibwa
OJ	Ojibwa
om	Oromo
OM	Oromo
or	Oriya
OR	Oriya
os	Ossetian; Ossetic
OS	Ossetian; Ossetic
pa	Panjabi; Punjabi
PA	Panjabi; Punjabi
pi	Pali
PI	Pali
pl	Polish
PL	Polish
ps	Pushto; Pashto
PS	Pushto; Pashto
pt	Portuguese
PT	Portuguese
qu	Quechua
QU	Quechua
rm	Romansh
RM	Romansh
rn	Rundi
RN	Rundi
ro	Romanian
RO	Romanian
ru	Russian
RU	Russian
rw	Kinyarwanda
RW	Kinyarwanda

CL20 Language name code (ISO 639)
Code specifying the language name.
Is used as a Core Data Type

sa	Sanskrit
SA	Sanskrit
sc	Sardinian
SC	Sardinian
sd	Sindhi
SD	Sindhi
se	Northern Sami
SE	Northern Sami
sg	Sango
SG	Sango
si	Sinhala; Sinhalese
SI	Sinhala; Sinhalese
sk	Slovak
SK	Slovak
sl	Slovenian
SL	Slovenian
sm	Samoan
SM	Samoan
sn	Shona
SN	Shona
so	Somali
SO	Somali
sq	Albanian
SQ	Albanian
sr	Serbian
SR	Serbian
ss	Swati
SS	Swati
st	Sotho, Southern
ST	Sotho, Southern

CL20 **Language name code (ISO 639)**
Code specifying the language name.
Is used as a Core Data Type

su	Sundanese
SU	Sundanese
sv	Swedish
SV	Swedish
sw	Swahili
SW	Swahili
ta	Tamil
TA	Tamil
te	Telugu
TE	Telugu
tg	Tajik
TG	Tajik
th	Thai
TH	Thai
ti	Tigrinya
TI	Tigrinya
tk	Turkmen
TK	Turkmen
tl	Tagalog
TL	Tagalog
tn	Tswana
TN	Tswana
to	Tonga (Tonga Islands)
TO	Tonga (Tonga Islands)
tr	Turkish
TR	Turkish
ts	Tsonga
TS	Tsonga
tt	Tatar
TT	Tatar

CL20 Language name code (ISO 639)
Code specifying the language name.
Is used as a Core Data Type

tw	Twi
TW	Twi
ty	Tahitian
TY	Tahitian
ug	Uighur; Uyghur
UG	Uighur; Uyghur
uk	Ukrainian
UK	Ukrainian
ur	Urdu
UR	Urdu
uz	Uzbek
UZ	Uzbek
ve	Venda
VE	Venda
vi	Vietnamese
VI	Vietnamese
vo	Volapük
VO	Volapük
wa	Walloon
WA	Walloon
wo	Wolof
WO	Wolof
xh	Xhosa
XH	Xhosa
yi	Yiddish
YI	Yiddish
yo	Yoruba
YO	Yoruba
za	Zhuang; Chuang
ZA	Zhuang; Chuang

CL20 **Language name code (ISO 639)**
Code specifying the language name.
Is used as a Core Data Type

zh	Chinese
ZH	Chinese
zu	Zulu
ZU	Zulu

3.2.8.22 **CL21 – Код единицы измерения (только на английском языке)**

CL21 **Measurement unit code (UNECE Recommendation 20)**
Code specifying the unit of measurement.

05	lift
06	small spray
08	heat lot
10	group A unit of count defining the number of groups (group: set of items classified together).
11	outfit A unit of count defining the number of outfits (outfit: a complete set of equipment / materials / objects used for a specific purpose).
13	ration A unit of count defining the number of rations (ration: a single portion of provisions).
14	shot A unit of liquid measure, especially related to spirits.
15	stick, military A unit of count defining the number of military sticks (military stick: bombs or paratroops released in rapid succession from an aircraft).
16	hundred fifteen kg drum
17	hundred lb drum
18	fiftyfive gallon (US) drum
19	tank truck
20	twenty foot container A unit of count defining the number of shipping containers that measure 20 feet in length.

CL21 Measurement unit code (UNECE Recommendation 20)	
Code specifying the unit of measurement.	
21	forty foot container A unit of count defining the number of shipping containers that measure 40 feet in length.
22	decilitre per gram
23	gram per cubic centimetre
24	theoretical pound A unit of mass defining the expected mass of material expressed as the number of pounds.
25	gram per square centimetre
26	actual ton
27	theoretical ton A unit of mass defining the expected mass of material, expressed as the number of tons.
28	kilogram per square metre
29	pound per thousand square feet
30	horse power day per air dry metric ton
31	catch weight
32	kilogram per air dry metric ton
33	kilopascal square metres per gram
34	kilopascals per millimetre
35	millilitres per square centimetre second
36	cubic feet per minute per square foot Conversion factor required
37	ounce per square foot
38	ounces per square foot per 0,01inch
40	millilitre per second
41	millilitre per minute
43	super bulk bag Use UN/ECE Recommendation 21 (refer to Note 2 in the spreadsheet introduction, 1st sheet).
44	fivehundred kg bulk bag
45	threehundred kg bulk bag

CL21	Measurement unit code (UNECE Recommendation 20)
Code specifying the unit of measurement.	
46	fifty lb bulk bag
47	fifty lb bag
48	bulk car load
53	theoretical kilograms
54	theoretical tonne
56	sitas A unit of area for tin plate equal to a surface area of 100 square metres.
57	mesh A unit of count defining the number of strands per inch as a measure of the fineness of a woven product.
58	net kilogram A unit of mass defining the total number of kilograms after deductions.
59	part per million A unit of proportion equal to 10 ⁻⁶ .
60	percent weight A unit of proportion equal to 10 ⁻² .
61	part per billion (US) A unit of proportion equal to 10 ⁻⁹ .
62	percent per 1000 hour
63	failure rate in time
64	pound per square inch, gauge
66	oersted
69	test specific scale
71	volt ampere per pound
72	watt per pound
73	ampere tum per centimetre
74	millipascal
76	gauss
77	milli-inch
78	kilogauss
80	pound per square inch absolute
81	henry

CL21 Measurement unit code (UNECE Recommendation 20)	
Code specifying the unit of measurement.	
84	kilopound per square inch A unit of pressure defining the number of kilopounds force per square inch.
85	foot pound-force
87	pound per cubic foot
89	poise
90	Saybold universal second
91	stokes
92	calorie per cubic centimetre
93	calorie per gram
94	curl unit
95	twenty thousand gallon (US) tankcar
96	ten thousand gallon (US) tankcar
97	ten kg drum
98	fifteen kg drum
1A	car mile
1B	car count
1C	locomotive count
1D	caboose count
1E	empty car
1F	train mile
1G	fuel usage gallon (US)
1H	caboose mile
1I	fixed rate A unit of quantity expressed as a predetermined or set rate for usage of a facility or service.
1J	ton mile
1K	locomotive mile
1L	total car count
1M	total car mile
1X	quarter mile
2A	radian per second Refer ISO/TC12 SI Guide

CL21	Measurement unit code (UNECE Recommendation 20)
Code specifying the unit of measurement.	
2B	radian per second squared Refer ISO/TC12 SI Guide
2C	roentgen
2G	volt AC A unit of electric potential in relation to alternating current (AC).
2H	volt DC A unit of electric potential in relation to direct current (DC).
2I	British thermal unit per hour
2J	cubic centimetre per second
2K	cubic foot per hour
2L	cubic foot per minute
2M	centimetre per second
2N	decibel
2P	kilobyte A unit of information equal to 10 ³ (1000) bytes.
2Q	kilobecquerel
2R	kilocurie
2U	megagram
2V	megagram per hour
2W	bin Use UN/ECE Recommendation 21 (refer to Note 2 in the spreadsheet introduction, 1st sheet).
2X	metre per minute
2Y	milliroentgen
2Z	millivolt
3B	megajoule
3C	manmonth A unit of count defining the number of months for a person or persons to perform an undertaking.
3E	pound per pound of product
3G	pound per piece of product
3H	kilogram per kilogram of product

CL21	Measurement unit code (UNECE Recommendation 20)
Code specifying the unit of measurement.	
3I	kilogram per piece of product
4A	bobbin Use UN/ECE Recommendation 21 (refer to Note 2 in the spreadsheet introduction, 1st sheet).
4B	cap
4C	centistokes
4E	twenty pack
4G	microlitre
4H	micrometre (micron)
4K	milliampere
4L	megabyte A unit of information equal to 10 ⁶ (1000000) bytes.
4M	milligram per hour
4N	megabecquerel
4O	microfarad
4P	newton per metre
4Q	ounce inch
4R	ounce foot
4T	picofarad
4U	pound per hour
4W	ton (US) per hour
4X	kilolitre per hour
5A	barrel (US) per minute
5B	batch A unit of count defining the number of batches (batch: quantity of material produced in one operation or number of animals or persons coming at once).
5C	gallon(US) per thousand
5E	MMSCF/day A unit of volume equal to one million (1000000) cubic feet of gas per day.
5F	pounds per thousand
5G	pump
5H	stage

CL21 Measurement unit code (UNECE Recommendation 20)**Code specifying the unit of measurement.**

5I	standard cubic foot
5J	hydraulic horse power A unit of power defining the hydraulic horse power delivered by a fluid pump depending on the viscosity of the fluid.
5K	count per minute
5P	seismic level
5Q	seismic line
A1	15 °C calorie
A10	ampere square metre per joule second
A11	angstrom
A12	astronomical unit
A13	attojoule
A14	barn
A15	barn per electron volt
A16	barn per steradian electronvolt
A17	barn per steradian
A18	becquerel per kilogram
A19	becquerel per metre cubed
A2	ampere per centimetre
A20	British thermal unit per second square foot degree Rankine
A21	British thermal unit per pound degree Rankine
A22	British thermal unit per second foot degree Rankine
A23	British thermal unit per hour square foot degree Rankine
A24	candela per square metre
A25	cheval vapeur
A26	coulomb metre
A27	coulomb metre squared per volt
A28	coulomb per cubic centimetre
A29	coulomb per cubic metre
A3	ampere per millimetre
A30	coulomb per cubic millimetre

CL21 Measurement unit code (UNECE Recommendation 20)
Code specifying the unit of measurement.

A31	coulomb per kilogram second
A32	coulomb per mole
A33	coulomb per square centimetre
A34	coulomb per square metre
A35	coulomb per square millimetre
A36	cubic centimetre per mole
A37	cubic decimetre per mole
A38	cubic metre per coulomb
A39	cubic metre per kilogram
A4	ampere per square centimetre
A40	cubic metre per mole
A41	ampere per square metre
A42	curie per kilogram
A43	deadweight tonnage A unit of mass defining the difference between the weight of a ship when completely empty and its weight when completely loaded, expressed as the number of tons.
A44	decalitre
A45	decametre
A47	decitex A unit of yarn density. One decitex equals a mass of 1 gram per 10 kilometres of length.
A48	degree Rankine Refer ISO 80000-5 (Quantities and units — Part 5: Thermodynamics)
A49	denier A unit of yarn density. One denier equals a mass of 1 gram per 9 kilometres of length.
A5	ampere square metre
A50	dyne second per cubic centimetre
A51	dyne second per centimetre
A52	dyne second per centimetre to the fifth power
A53	electronvolt

CL21	Measurement unit code (UNECE Recommendation 20)
Code specifying the unit of measurement.	
A54	electronvolt per metre
A55	electronvolt square metre
A56	electronvolt square metre per kilogram
A57	erg
A58	erg per centimetre
A59	8-part cloud cover A unit of count defining the number of eighth-parts as a measure of the celestial dome cloud coverage. Synonym: OKTA , OCTA
A6	ampere per square metre kelvin squared
A60	erg per cubic centimetre
A61	erg per gram
A62	erg per gram second
A63	erg per second
A64	erg per second square centimetre
A65	erg per square centimetre second
A66	erg square centimetre
A67	erg square centimetre per gram
A68	exajoule
A69	farad per metre
A7	ampere per square millimetre
A70	femtojoule
A71	femtometre
A73	foot per second squared
A74	foot pound-force per second
A75	freight ton A unit of information typically used for billing purposes, defined as either the number of metric tons or the number of cubic metres, whichever is the larger.
A76	gal
A77	Gaussian CGS unit of displacement
A78	Gaussian CGS unit of electric current
A79	Gaussian CGS unit of electric charge

CL21 Measurement unit code (UNECE Recommendation 20)
Code specifying the unit of measurement.

A8	ampere second
A80	Gaussian CGS unit of electric field strength
A81	Gaussian CGS unit of electric polarization
A82	Gaussian CGS unit of electric potential
A83	Gaussian CGS unit of magnetization
A84	gigacoulomb per cubic metre
A85	gigaelectronvolt
A86	gigahertz
A87	gigaohm
A88	gigaohm metre
A89	gigapascal
A9	rate A unit of quantity expressed as a rate for usage of a facility or service.
A90	gigawatt
A91	gon Synonym: grade
A93	gram per cubic metre
A94	gram per mole
A95	gray
A96	gray per second
A97	hectopascal
A98	henry per metre
A99	bit A unit of information equal to one binary digit.
AA	ball A unit of count defining the number of balls (ball: object formed in the shape of sphere).
AB	bulk pack A unit of count defining the number of items per bulk pack.
ACR	acre

CL21 Measurement unit code (UNECE Recommendation 20)**Code specifying the unit of measurement.**

ACT	activity A unit of count defining the number of activities (activity: a unit of work or action).
AD	byte A unit of information equal to 8 bits.
AE	ampere per metre
AH	additional minute A unit of time defining the number of minutes in addition to the referenced minutes.
AI	average minute per call A unit of count defining the number of minutes for the average interval of a call.
AJ	cop
AK	fathom
AL	access line A unit of count defining the number of telephone access lines.
AM	ampoule Use UN/ECE Recommendation 21 (refer to Note 2 in the spreadsheet introduction, 1st sheet).
AMH	ampere hour A unit of electric charge defining the amount of charge accumulated by a steady flow of one ampere for one hour.
AMP	ampere
ANN	year Unit of time equal to 365,25 days. Synonym: Julian year
AP	aluminium pound only
APZ	troy ounce or apothecary ounce
AQ	anti-hemophilic factor (AHF) unit A unit of measure for blood potency (US).
AR	suppository
ARE	are

CL21 Measurement unit code (UNECE Recommendation 20)

Code specifying the unit of measurement.

AS	assortment A unit of count defining the number of assortments (assortment: set of items grouped in a mixed collection).
ASM	alcoholic strength by mass A unit of mass defining the alcoholic strength of a liquid.
ASU	alcoholic strength by volume A unit of volume defining the alcoholic strength of a liquid (e.g. spirit, wine, beer, etc), often at a specific temperature.
ATM	standard atmosphere
ATT	technical atmosphere
AV	capsule Use UN/ECE Recommendation 21 (refer to Note 2 in the spreadsheet introduction, 1st sheet).
AW	powder filled vial
AY	assembly A unit of count defining the number of assemblies (assembly: items that consist of component parts).
AZ	British thermal unit per pound
B0	Btu per cubic foot
B1	barrel (US) per day
B10	bit per second A unit of information equal to one binary digit per second.
B11	joule per kilogram kelvin
B12	joule per metre
B13	joule per square metre Synonym: joule per metre squared
B14	joule per metre to the fourth power
B15	joule per mole
B16	joule per mole kelvin
B17	credit A unit of count defining the number of entries made to the credit side of an account.
B18	joule second

CL21 Measurement unit code (UNECE Recommendation 20)**Code specifying the unit of measurement.**

B19	digit	A unit of information defining the quantity of numerals used to form a number.
B2	bunk	
B20	joule square metre per kilogram	
B21	kelvin per watt	
B22	kiloampere	
B23	kiloampere per square metre	
B24	kiloampere per metre	
B25	kilobecquerel per kilogram	
B26	kilocoulomb	
B27	kilocoulomb per cubic metre	
B28	kilocoulomb per square metre	
B29	kiloelectronvolt	
B3	batting pound	A unit of mass defining the number of pounds of wadded fibre.
B30	gibibit	A unit of information equal to 2^{30} bits (binary digits).
B31	kilogram metre per second	
B32	kilogram metre squared	
B33	kilogram metre squared per second	
B34	kilogram per cubic decimetre	
B35	kilogram per litre	
B36	thermochemical calorie per gram	
B37	kilogram-force	
B38	kilogram-force metre	
B39	kilogram-force metre per second	
B4	barrel, imperial	A unit of volume used to measure liquids such as beer or wine. One barrel equals 36 imperial gallons.
B40	kilogram-force per square metre	
B41	kilojoule per kelvin	
B42	kilojoule per kilogram	

CL21	Measurement unit code (UNECE Recommendation 20)
Code specifying the unit of measurement.	
B43	kilojoule per kilogram kelvin
B44	kilojoule per mole
B45	kilomole
B46	kilomole per cubic metre
B47	kilonewton
B48	kilonewton metre
B49	kiloohm
B5	billet
B50	kiloohm metre
B51	kilopond
B52	kilosecond
B53	kilosiemens
B54	kilosiemens per metre
B55	kilovolt per metre
B56	kiloweber per metre
B57	light year A unit of length defining the distance that light travels in a vacuum in one year.
B58	litre per mole
B59	lumen hour
B6	bun
B60	lumen per square metre
B61	lumen per watt
B62	lumen second
B63	lux hour
B64	lux second
B65	maxwell
B66	megaampere per square metre
B67	megabecquerel per kilogram
B68	gigabit A unit of information equal to 10 ⁹ bits (binary digits).
B69	megacoulomb per cubic metre

CL21 Measurement unit code (UNECE Recommendation 20)
Code specifying the unit of measurement.

B7	cycle A unit of count defining the number of cycles (cycle: a recurrent period of definite duration).
B70	megacoulomb per square metre
B71	megaelectronvolt
B72	megagram per cubic metre
B73	meganewton
B74	meganewton metre
B75	megaohm
B76	megaohm metre
B77	megasiemens per metre
B78	megavolt
B79	megavolt per metre
B8	joule per cubic metre
B80	gigabit per second A unit of information equal to 10 ⁹ bits (binary digits) per second.
B81	reciprocal metre squared reciprocal second
B82	inch per linear foot A unit of length defining the number of inches per linear foot.
B83	metre to the fourth power
B84	microampere
B85	microbar
B86	microcoulomb
B87	microcoulomb per cubic metre
B88	microcoulomb per square metre
B89	microfarad per metre
B9	batt
B90	microhenry
B91	microhenry per metre
B92	micronewton
B93	micronewton metre
B94	microohm

CL21	Measurement unit code (UNECE Recommendation 20)
Code specifying the unit of measurement.	
B95	microohm metre
B96	micropascal
B97	microradian
B98	microsecond
B99	microsiemens
BAR	bar [unit of pressure]
BB	base box A unit of area of 112 sheets of tin mil products (tin plate, tin free steel or black plate) 14 by 20 inches, or 31,360 square inches.
BD	board Use UN/ECE Recommendation 21 (refer to Note 2 in the spreadsheet introduction, 1st sheet).
BE	bundle Use UN/ECE Recommendation 21 (refer to Note 2 in the spreadsheet introduction, 1st sheet).
BFT	board foot A unit of volume defining the number of cords (cord: a stack of firewood of 128 cubic feet).
BG	bag Use UN/ECE Recommendation 21 (refer to Note 2 in the spreadsheet introduction, 1st sheet).
BH	brush
BHP	brake horse power
BIL	billion (EUR) Synonym: trillion (US)
BJ	bucket Use UN/ECE Recommendation 21 (refer to Note 2 in the spreadsheet introduction, 1st sheet).
BK	basket Use UN/ECE Recommendation 21 (refer to Note 2 in the spreadsheet introduction, 1st sheet).

CL21 Measurement unit code (UNECE Recommendation 20)**Code specifying the unit of measurement.**

BL	bale Use UN/ECE Recommendation 21 (refer to Note 2 in the spreadsheet introduction, 1st sheet).
BLD	dry barrel (US)
BLL	barrel (US)
BO	bottle Use UN/ECE Recommendation 21 (refer to Note 2 in the spreadsheet introduction, 1st sheet).
BP	hundred board feet A unit of volume equal to one hundred board feet.
BQL	becquerel
BR	bar [unit of packaging] Use UN/ECE Recommendation 21 (refer to Note 2 in the spreadsheet introduction, 1st sheet).
BT	bolt Use UN/ECE Recommendation 21 (refer to Note 2 in the spreadsheet introduction, 1st sheet).
BTU	British thermal unit
BUA	bushel (US)
BUI	bushel (UK)
BW	base weight
BX	box Use UN/ECE Recommendation 21 (refer to Note 2 in the spreadsheet introduction, 1st sheet).
BZ	million BTUs
C0	call A unit of count defining the number of calls (call: communication session or visitation).
C1	composite product pound (total weight)
C10	millifarad
C11	milligal
C12	milligram per metre
C13	milligray

CL21	Measurement unit code (UNECE Recommendation 20)
Code specifying the unit of measurement.	
C14	millihenry
C15	millijoule
C16	millimetre per second
C17	millimetre squared per second
C18	millimole
C19	mole per kilogram
C2	carset
C20	millinewton
C21	kibibit A unit of information equal to 2 ¹⁰ (1024) bits (binary digits).
C22	millinewton per metre
C23	milliohm metre
C24	millipascal second
C25	milliradian
C26	millisecond
C27	millisiemens
C28	millisievert
C29	millitesla
C3	microvolt per metre
C30	millivolt per metre
C31	milliwatt
C32	milliwatt per square metre
C33	milliweber
C34	mole
C35	mole per cubic decimetre
C36	mole per cubic metre
C37	kilobit A unit of information equal to 10 ³ (1000) bits (binary digits).
C38	mole per litre
C39	nanoampere
C4	carload

CL21 Measurement unit code (UNECE Recommendation 20)
Code specifying the unit of measurement.

C40	nanocoulomb
C41	nanofarad
C42	nanofarad per metre
C43	nanohenry
C44	nanohenry per metre
C45	nanometre
C46	nanoohm metre
C47	nanosecond
C48	nanotesla
C49	nanowatt
C5	cost
C50	neper
C51	neper per second
C52	picometre
C53	newton metre second
C54	newton metre squared kilogram squared
C55	newton per square metre
C56	newton per square millimetre
C57	newton second
C58	newton second per metre
C59	octave A unit used in music to describe the ratio in frequency between notes.
C6	cell
C60	ohm centimetre
C61	ohm metre
C62	one Synonym: piece; unit
C63	parsec
C64	pascal per kelvin
C65	pascal second
C66	pascal second per cubic metre

CL21	Measurement unit code (UNECE Recommendation 20)
Code specifying the unit of measurement.	
C67	pascal second per metre
C68	petajoule
C69	phon A unit of subjective sound loudness. A sound has loudness p phons if it seems to the listener to be equal in loudness to the sound of a pure tone of frequency 1 kilohertz and strength p decibels.
C7	centipoise
C70	picoampere
C71	picocoulomb
C72	picofarad per metre
C73	picohenry
C74	kilobit per second A unit of information equal to 10 ³ (1000) bits (binary digits) per second.
C75	picowatt
C76	picowatt per square metre
C77	pound gage
C78	pound-force
C79	kilovolt ampere hour A unit of accumulated energy of 1000 volt amperes over a period of one hour.
C8	millicoulomb per kilogram
C80	rad
C81	radian
C82	radian square metre per mole
C83	radian square metre per kilogram
C84	radian per metre
C85	reciprocal angstrom
C86	reciprocal cubic metre
C87	reciprocal cubic metre per second
C88	reciprocal electron volt per cubic metre
C89	reciprocal henry

CL21 Measurement unit code (UNECE Recommendation 20)**Code specifying the unit of measurement.**

C9	coil group A unit of count defining the number of coil groups (coil group: groups of items arranged by lengths of those items placed in a joined sequence of concentric circles).
C90	reciprocal joule per cubic metre
C91	reciprocal kelvin or kelvin to the power minus one
C92	reciprocal metre
C93	reciprocal square metre Synonym: reciprocal metre squared
C94	reciprocal minute
C95	reciprocal mole
C96	reciprocal pascal or pascal to the power minus one
C97	reciprocal second
C98	reciprocal second per cubic metre
C99	reciprocal second per metre squared
CA	can Use UN/ECE Recommendation 21 (refer to Note 2 in the spreadsheet introduction, 1st sheet).
CCT	carrying capacity in metric ton A unit of mass defining the carrying capacity, expressed as the number of metric tons.
CDL	candela
CEL	degree Celsius Refer ISO 80000-5 (Quantities and units — Part 5: Thermodynamics)
CEN	hundred A unit of count defining the number of units in multiples of 100.
CG	card A unit of count defining the number of units of card (card: thick stiff paper or cardboard).
CGM	centigram
CH	container Use UN/ECE Recommendation 21 (refer to Note 2 in the spreadsheet introduction, 1st sheet).

CL21 Measurement unit code (UNECE Recommendation 20)
Code specifying the unit of measurement.

CJ	cone Use UN/ECE Recommendation 21 (refer to Note 2 in the spreadsheet introduction, 1st sheet).
CK	connector
CKG	coulomb per kilogram
CL	coil Use UN/ECE Recommendation 21 (refer to Note 2 in the spreadsheet introduction, 1st sheet).
CLF	hundred leave A unit of count defining the number of leaves, expressed in units of one hundred leaves.
CLT	centilitre
CMK	square centimetre
CMQ	cubic centimetre
CMT	centimetre
CNP	hundred pack A unit of count defining the number of hundred-packs (hundred-pack: set of one hundred items packaged together).
CNT	cental (UK) A unit of mass equal to one hundred weight (US).
CO	carboy Use UN/ECE Recommendation 21 (refer to Note 2 in the spreadsheet introduction, 1st sheet).
COU	coulomb
CQ	cartridge Use UN/ECE Recommendation 21 (refer to Note 2 in the spreadsheet introduction, 1st sheet).
CR	crate Use UN/ECE Recommendation 21 (refer to Note 2 in the spreadsheet introduction, 1st sheet).
CS	case Use UN/ECE Recommendation 21 (refer to Note 2 in the spreadsheet introduction, 1st sheet).

CL21 Measurement unit code (UNECE Recommendation 20)**Code specifying the unit of measurement.**

CT	carton Use UN/ECE Recommendation 21 (refer to Note 2 in the spreadsheet introduction, 1st sheet).
CTG	content gram A unit of mass defining the number of grams of a named item in a product.
CTM	metric carat
CTN	content ton (metric) A unit of mass defining the number of metric tons of a named item in a product.
CU	cup Use UN/ECE Recommendation 21 (refer to Note 2 in the spreadsheet introduction, 1st sheet).
CUR	curie
CV	cover Use UN/ECE Recommendation 21 (refer to Note 2 in the spreadsheet introduction, 1st sheet).
CWA	hundred pounds (cwt) / hundred weight (US)
CWI	hundred weight (UK)
CY	cylinder Use UN/ECE Recommendation 21 (refer to Note 2 in the spreadsheet introduction, 1st sheet).
CZ	combo
D03	kilowatt hour per hour A unit of accumulated energy of a thousand watts over a period of one hour.
D04	lot [unit of weight] A unit of weight equal to about 1/2 ounce or 15 grams.
D1	reciprocal second per steradian
D10	siemens per metre
D11	mebibit A unit of information equal to 2^{20} (1048576) bits (binary digits).
D12	siemens square metre per mole
D13	sievert
D14	thousand linear yard

CL21 Measurement unit code (UNECE Recommendation 20)
Code specifying the unit of measurement.

D15	sones	A unit of subjective sound loudness. One sone is the loudness of a pure tone of frequency one kilohertz and strength 40 decibels.
D16	square centimetre per erg	
D17	square centimetre per steradian erg	
D18	metre kelvin	
D19	square metre kelvin per watt	
D2	reciprocal second per steradian metre squared	
D20	square metre per joule	
D21	square metre per kilogram	
D22	square metre per mole	
D23	per cent gram (protein)	A unit of count defining the number of grams of amino acid prescribed for parenteral/enteral therapy.
D24	square metre per steradian	
D25	square metre per steradian joule	
D26	square metre per volt second	
D27	steradian	
D28	syphon	
D29	terahertz	
D30	terajoule	
D31	terawatt	
D32	terawatt hour	
D33	tesla	
D34	tex	A unit of yarn density. One decitex equals a mass of 1 gram per 1 kilometre of length.
D35	thermochemical calorie	
D36	megabit	A unit of information equal to 10^7 (1000000) bits (binary digits).
D37	thermochemical calorie per gram kelvin	
D38	thermochemical calorie per second centimetre kelvin	

CL21 Measurement unit code (UNECE Recommendation 20)
Code specifying the unit of measurement.

D39	thermochemical calorie per second square centimetre kelvin
D40	thousand litre
D41	tonne per cubic metre
D42	tropical year
D43	unified atomic mass unit
D44	var The name of the unit is an acronym for volt-ampere-reactive.
D45	volt squared per kelvin squared
D46	volt - ampere
D47	volt per centimetre
D48	volt per kelvin
D49	millivolt per kelvin
D5	kilogram per square centimetre
D50	volt per metre
D51	volt per millimetre
D52	watt per kelvin
D53	watt per metre kelvin
D54	watt per square metre
D55	watt per square metre kelvin
D56	watt per square metre kelvin to the fourth power
D57	watt per steradian
D58	watt per steradian square metre
D59	weber per metre
D6	roentgen per second
D60	weber per millimetre
D61	minute [unit of angle]
D62	second [unit of angle]
D63	book A unit of count defining the number of books (book: set of items bound together or written document of a material whole).
D64	block

CL21	Measurement unit code (UNECE Recommendation 20)
Code specifying the unit of measurement.	
D65	round A unit of count defining the number of rounds (round: A circular or cylindrical object).
D66	cassette
D67	dollar per hour
D68	number of words A unit of count defining the number of words.
D69	inch to the fourth power
D7	sandwich
D70	International Table (IT) calorie
D71	International Table (IT) calorie per second centimetre kelvin
D72	International Table (IT) calorie per second square centimetre kelvin
D73	joule square metre
D74	kilogram per mole
D75	International Table (IT)calorie per gram
D76	International Table (IT) calorie per gram kelvin
D77	megacoulomb
D78	megajoule per second A unit of accumulated energy equal to one million joules per second.
D79	beam
D8	draize score
D80	microwatt
D81	microtesla
D82	microvolt
D83	millinewton metre
D85	microwatt per square metre
D86	millicoulomb
D87	millimole per kilogram
D88	millicoulomb per cubic metre
D89	millicoulomb per square metre
D9	dyne per square centimetre
D90	cubic metre (net)

CL21	Measurement unit code (UNECE Recommendation 20)
Code specifying the unit of measurement.	
D91	rem
D92	band
D93	second per cubic metre
D94	second per radian cubic metre
D95	joule per gram
D96	pound gross
D97	pallet/unit load
	Use UN/ECE Recommendation 21 (refer to Note 2 in the spreadsheet introduction, 1st sheet).
D98	mass pound
D99	sleeve
DAA	decare
DAD	ten day
	A unit of time defining the number of days in multiples of 10.
DAY	day
DB	dry pound
	A unit of mass defining the number of pounds of a product, disregarding the water content of the product.
DC	disk (disc)
DD	degree [unit of angle]
DE	deal
DEC	decade
	A unit of count defining the number of decades (decade: quantity equal to 10 or time equal to 10 years).
DG	decigram
DI	dispenser
DJ	decagram
DLT	decilitre
DMA	cubic decametre
DMK	square decimetre

CL21 Measurement unit code (UNECE Recommendation 20)
Code specifying the unit of measurement.

DMO	standard kilolitre A unit of volume defining the number of kilolitres of a product at a temperature of 15 degrees Celsius, especially in relation to hydrocarbon oils.
DMQ	cubic decimetre
DMT	decimetre
DN	decinewton metre
DPC	dozen piece A unit of count defining the number of pieces in multiples of 12 (piece: an individual part of a larger whole).
DPR	dozen pair A unit of count defining the number of pairs in multiples of 12 (pair: item described by two's).
DPT	displacement tonnage A unit of mass defining the volume of sea water a ship displaces, expressed as the number of tons.
DQ	data record
DR	drum Use UN/ECE Recommendation 21 (refer to Note 2 in the spreadsheet introduction, 1st sheet).
DRA	dram (US)
DRI	dram (UK)
DRL	dozen roll A unit of count defining the number of rolls, expressed in twelve roll units.
DRM	drachm (UK)
DS	display
DT	dry ton A unit of mass defining the number of tons of a product, disregarding the water content of the product.
DTN	decitonne synonym: centner, metric 100 kg; quintal, metric 100 kg
DU	dyne
DWT	pennyweight
DX	dyne per centimetre

CL21 Measurement unit code (UNECE Recommendation 20)**Code specifying the unit of measurement.**

DY	directory book
DZN	dozen A unit of count defining the number of units in multiples of 12.
DZP	dozen pack A unit of count defining the number of packs in multiples of 12 (pack: standard packaging unit).
E01	newton per square centimetre A measure of pressure expressed in newtons per square centimetre.
E07	megawatt hour per hour A unit of accumulated energy of a million watts over a period of one hour.
E08	megawatt per hertz A unit of energy expressed as the load change in million watts that will cause a frequency shift of one hertz.
E09	milliampere hour A unit of power load delivered at the rate of one thousandth of an ampere over a period of one hour.
E10	degree day A unit of measure used in meteorology and engineering to measure the demand for heating or cooling over a given period of days.
E11	gigacalorie A unit of heat energy equal to one thousand million calories.
E12	mille A unit of count defining the number of cigarettes in units of 1000.
E14	kilocalorie (IT) A unit of heat energy equal to one thousand calories.
E15	kilocalorie (TH) per hour A unit of energy equal to one thousand calories per hour.
E16	million Btu(IT) per hour A unit of power equal to one million British thermal units per hour.
E17	cubic foot per second A unit of volume equal to one cubic foot passing a given point in a period of one second.

CL21	Measurement unit code (UNECE Recommendation 20)
Code specifying the unit of measurement.	
E18	tonne per hour A unit of weight or mass equal to one tonne per hour.
E19	ping A unit of area equal to 3.3 square metres.
E2	belt
E20	megabit per second A unit of information equal to 10 ⁷ (1000000) bits (binary digits) per second.
E21	shares A unit of count defining the number of shares (share: a total or portion of the parts into which a business entity's capital is divided).
E22	TEU A unit of count defining the number of twenty-foot equivalent units (TEUs) as a measure of containerized cargo capacity.
E23	tyre A unit of count defining the number of tyres (a solid or air-filled covering placed around a wheel rim to form a soft contact with the road, absorb shock and provide traction).
E25	active unit A unit of count defining the number of active units within a substance.
E27	dose A unit of count defining the number of doses (dose: a definite quantity of a medicine or drug).
E28	air dry ton A unit of mass defining the number of tons of a product, disregarding the water content of the product.
E3	trailer
E30	strand A unit of count defining the number of strands (strand: long, thin, flexible, single thread, strip of fibre, constituent filament or multiples of the same, twisted together).
E31	square metre per litre A unit of count defining the number of square metres per litre.

CL21 Measurement unit code (UNECE Recommendation 20)**Code specifying the unit of measurement.**

E32	litre per hour A unit of count defining the number of litres per hour.
E33	foot per thousand A unit of count defining the number of feet per thousand units.
E34	gigabyte A unit of information equal to 10^9 bytes.
E35	terabyte A unit of information equal to 10^{12} bytes.
E36	petabyte A unit of information equal to 10^{15} bytes.
E37	pixel A unit of count defining the number of pixels (pixel: picture element).
E38	megapixel A unit of count equal to 10^6 (1000000) pixels (picture elements).
E39	dots per inch A unit of information defining the number of dots per linear inch as a measure of the resolution or sharpness of a graphic image.
E4	gross kilogram A unit of mass defining the total number of kilograms before deductions.
E40	part per hundred thousand A unit of proportion equal to 10^{-5} .
E41	kilogram force per square millimetre A unit of pressure defining the number of kilograms force per square millimetre.
E42	kilogram force per square centimetre A unit of pressure defining the number of kilograms force per square centimetre.
E43	joule per square centimetre A unit of energy defining the number of joules per square centimetre.
E44	kilogram-force metre per square centimetre A unit of energy defining the number of kilogram-force metres per square centimetre.
E45	milliohm

CL21	Measurement unit code (UNECE Recommendation 20)
Code specifying the unit of measurement.	
E46	kilowatt hour per cubic metre A unit of energy consumption expressed as kilowatt hour per cubic metre.
E47	kilowatt hour per kelvin A unit of energy consumption expressed as kilowatt hour per kelvin.
E48	service unit A unit of count defining the number of service units (service unit: defined period / property / facility / utility of supply).
E49	working day A unit of count defining the number of working days (working day: a day on which work is ordinarily performed).
E5	metric long ton A metric unit of mass equal to 1016.047 kilograms (2240 pounds).
E50	accounting unit A unit of count defining the number of accounting units.
E51	job A unit of count defining the number of jobs.
E52	run foot A unit of count defining the number feet per run.
E53	test A unit of count defining the number of tests.
E54	trip A unit of count defining the number of trips.
E55	use A unit of count defining the number of times an object is used.
E56	well A unit of count defining the number of wells.
E57	zone A unit of count defining the number of zones.
E58	exabit per second A unit of information equal to 10^{18} bits (binary digits) per second.
E59	exbibyte A unit of information equal to 2^{60} bytes.

CL21 Measurement unit code (UNECE Recommendation 20)**Code specifying the unit of measurement.**

E60	pebibyte A unit of information equal to 2^{60} bytes.
E61	tebibyte A unit of information equal to 2^{60} bytes.
E62	gibibyte A unit of information equal to 2^{30} bytes.
E63	mebibyte A unit of information equal to 2^{20} bytes.
E64	kibibyte A unit of information equal to 2^{10} bytes.
E65	exbibit per metre A unit of information equal to 2^{60} bits (binary digits) per metre.
E66	exbibit per square metre A unit of information equal to 2^{60} bits (binary digits) per square metre.
E67	exbibit per cubic metre A unit of information equal to 2^{60} bits (binary digits) per cubic metre.
E68	gigabyte per second A unit of information equal to 10^9 bytes per second.
E69	gibibit per metre A unit of information equal to 2^{30} bits (binary digits) per metre.
E70	gibibit per square metre A unit of information equal to 2^{30} bits (binary digits) per square metre.
E71	gibibit per cubic metre A unit of information equal to 2^{30} bits (binary digits) per cubic metre.
E72	kibibit per metre A unit of information equal to 2^{10} bits (binary digits) per metre.
E73	kibibit per square metre A unit of information equal to 2^{10} bits (binary digits) per square metre.
E74	kibibit per cubic metre A unit of information equal to 2^{10} bits (binary digits) per cubic metre.
E75	mebibit per metre A unit of information equal to 2^{20} bits (binary digits) per metre.

CL21	Measurement unit code (UNECE Recommendation 20)
Code specifying the unit of measurement.	
E76	mebibit per square metre A unit of information equal to 2^{20} bits (binary digits) per square metre.
E77	mebibit per cubic metre A unit of information equal to 2^{20} bits (binary digits) per cubic metre.
E78	petabit A unit of information equal to 10^{15} bits (binary digits).
E79	petabit per second A unit of information equal to 10^{15} bits (binary digits) per second.
E80	pebibit per metre A unit of information equal to 2^{50} bits (binary digits) per metre.
E81	pebibit per square metre A unit of information equal to 2^{50} bits (binary digits) per square metre.
E82	pebibit per cubic metre A unit of information equal to 2^{50} bits (binary digits) per cubic metre.
E83	terabit A unit of information equal to 10^{12} bits (binary digits).
E84	terabit per second A unit of information equal to 10^{12} bits (binary digits) per second.
E85	tebibit per metre A unit of information equal to 2^{40} bits (binary digits) per metre.
E86	tebibit per cubic metre A unit of information equal to 2^{40} bits (binary digits) per cubic metre.
E87	tebibit per square metre A unit of information equal to 2^{40} bits (binary digits) per square metre.
E88	bit per metre A unit of information equal to 1 bit (binary digit) per metre.
E89	bit per square metre A unit of information equal to 1 bit (binary digit) per square metre.
E90	reciprocal centimetre
E91	reciprocal day
E92	cubic decimetre per hour
E93	kilogram per hour
E94	kilomole per second

CL21 Measurement unit code (UNECE Recommendation 20)**Code specifying the unit of measurement.**

E95	mole per second
E96	degree per second
E97	millimetre per degree Celcius metre
E98	degree celsius per kelvin
E99	hektopascal per bar
EA	each A unit of count defining the number of items regarded as separate units.
EB	electronic mail box A unit of count defining the number of electronic mail boxes.
EC	each per month
EP	eleven pack
EQ	equivalent gallon A unit of volume defining the number of gallons of product produced from concentrate.
EV	envelope Use UN/ECE Recommendation 21 (refer to Note 2 in the spreadsheet introduction, 1st sheet).
F01	bit per cubic metre A unit of information equal to 1 bit (binary digit) per cubic metre.
F02	kelvin per kelvin
F03	kilopascal per bar
F04	millibar per bar
F05	megapascal per bar
F06	poise per bar
F07	pascal per bar
F08	milliampere per inch
F1	thousand cubic feet per day
F10	kelvin per hour
F11	kelvin per minute
F12	kelvin per second

CL21 Measurement unit code (UNECE Recommendation 20)
Code specifying the unit of measurement.

F13	slug	A unit of mass. One slug is the mass accelerated at 1 foot per second per second by a force of 1 pound.
F14	gram per kelvin	
F15	kilogram per kelvin	
F16	milligram per kelvin	
F17	pound-force per foot	
F18	kilogram square centimetre	
F19	kilogram square millimetre	
F20	pound inch squared	
F21	pound-force inch	
F22	pound-force foot per ampere	
F23	gram per cubic decimetre	
F24	kilogram per kilomol	
F25	gram per hertz	
F26	gram per day	
F27	gram per hour	
F28	gram per minute	
F29	gram per second	
F30	kilogram per day	
F31	kilogram per minute	
F32	milligram per day	
F33	milligram per minute	
F34	milligram per second	
F35	gram per day kelvin	
F36	gram per hour kelvin	
F37	gram per minute kelvin	
F38	gram per second kelvin	
F39	kilogram per day kelvin	
F40	kilogram per hour kelvin	
F41	kilogram per minute kelvin	

CL21 Measurement unit code (UNECE Recommendation 20)
Code specifying the unit of measurement.

F42	kilogram per second kelvin
F43	milligram per day kelvin
F44	milligram per hour kelvin
F45	milligram per minute kelvin
F46	milligram per second kelvin
F47	newton per millimetre
F48	pound-force per inch
F49	rod [unit of distance] A unit of distance equal to 5.5 yards (16 feet 6 inches).
F50	micrometre per kelvin
F51	centimetre per kelvin
F52	metre per kelvin
F53	millimetre per kelvin
F54	milliohm per metre
F55	ohm per mile
F56	ohm per kilometre
F57	milliampere per pound-force per square inch
F58	reciprocal bar
F59	milliampere per bar
F60	degree Celsius per bar
F61	kelvin per bar
F62	gram per day bar
F63	gram per hour bar
F64	gram per minute bar
F65	gram per second bar
F66	kilogram per day bar
F67	kilogram per hour bar
F68	kilogram per minute bar
F69	kilogram per second bar
F70	milligram per day bar
F71	milligram per hour bar

CL21 Measurement unit code (UNECE Recommendation 20)
Code specifying the unit of measurement.

F72	milligram per minute bar
F73	milligram per second bar
F74	gram per bar
F75	milligram per bar
F76	milliampere per millimetre
F77	pascal second per kelvin
F78	inch of water
F79	inch of mercury
F80	water horse power A unit of power defining the amount of power required to move a given volume of water against acceleration of gravity to a specified elevation (pressure head).
F81	bar per kelvin
F82	hektopascal per kelvin
F83	kilopascal per kelvin
F84	millibar per kelvin
F85	megapascal per kelvin
F86	poise per kelvin
F87	volt per litre minute
F88	newton centimetre
F89	newton metre per degree
F9	fibre per cubic centimetre of air
F90	newton metre per ampere
F91	bar litre per second
F92	bar cubic metre per second
F93	hektopascal litre per second
F94	hektopascal cubic metre per second
F95	millibar litre per second
F96	millibar cubic metre per second
F97	megapascal litre per second
F98	megapascal cubic metre per second
F99	pascal litre per second

CL21 Measurement unit code (UNECE Recommendation 20)**Code specifying the unit of measurement.**

FAH	degree Fahrenheit Refer ISO 80000-5 (Quantities and units — Part 5: Thermodynamics)
FAR	farad
FB	field
FBM	fibre metre A unit of length defining the number of metres of individual fibre.
FC	thousand cubic feet A unit of volume equal to one thousand cubic feet.
FD	million particle per cubic foot
FE	track foot
FF	hundred cubic metre A unit of volume equal to one hundred cubic metres.
FG	transdermal patch
FH	micromole
FL	flake ton A unit of mass defining the number of tons of a flaked substance (flake: a small flattish fragment).
FM	million cubic feet
FOT	foot
FP	pound per square foot
FR	foot per minute
FS	foot per second
FTK	square foot
FTQ	cubic foot
G01	pascal cubic metre per second
G04	centimetre per bar
G05	metre per bar
G06	millimetre per bar
G08	square inch per second
G09	square metre per second kelvin
G10	stokes per kelvin
G11	gram per cubic centimetre bar

CL21 Measurement unit code (UNECE Recommendation 20)
Code specifying the unit of measurement.

G12	gram per cubic decimetre bar
G13	gram per litre bar
G14	gram per cubic metre bar
G15	gram per millilitre bar
G16	kilogram per cubic centimetre bar
G17	kilogram per litre bar
G18	kilogram per cubic metre bar
G19	newton metre per kilogram
G2	US gallon per minute
G20	pound-force foot per pound
G21	cup [unit of volume]
G23	peck
G24	tablespoon
G25	teaspoon
G26	stere
G27	cubic centimetre per kelvin
G28	litre per kelvin
G29	cubic metre per kelvin
G3	Imperial gallon per minute
G30	millilitre per kelvin
G31	kilogram per cubic centimetre
G32	ounce (avoirdupois) per cubic yard
G33	gram per cubic centimetre kelvin
G34	gram per cubic decimetre kelvin
G35	gram per litre kelvin
G36	gram per cubic metre kelvin
G37	gram per millilitre kelvin
G38	kilogram per cubic centimetre kelvin
G39	kilogram per litre kelvin
G40	kilogram per cubic metre kelvin
G41	square metre per second bar

CL21 Measurement unit code (UNECE Recommendation 20)
Code specifying the unit of measurement.

G42	microsiemens per centimetre
G43	microsiemens per metre
G44	nanosiemens per centimetre
G45	nanosiemens per metre
G46	stokes per bar
G47	cubic centimetre per day
G48	cubic centimetre per hour
G49	cubic centimetre per minute
G50	gallon (US) per hour
G51	litre per second
G52	cubic metre per day
G53	cubic metre per minute
G54	millilitre per day
G55	millilitre per hour
G56	cubic inch per hour
G57	cubic inch per minute
G58	cubic inch per second
G59	milliamperere per litre minute
G60	volt per bar
G61	cubic centimetre per day kelvin
G62	cubic centimetre per hour kelvin
G63	cubic centimetre per minute kelvin
G64	cubic centimetre per second kelvin
G65	litre per day kelvin
G66	litre per hour kelvin
G67	litre per minute kelvin
G68	litre per second kelvin
G69	cubic metre per day kelvin
G7	microfiche sheet
G70	cubic metre per hour kelvin
G71	cubic metre per minute kelvin

CL21 Measurement unit code (UNECE Recommendation 20)
Code specifying the unit of measurement.

G72	cubic metre per second kelvin
G73	millilitre per day kelvin
G74	millilitre per hour kelvin
G75	millilitre per minute kelvin
G76	millilitre per second kelvin
G77	millimetre to the fourth power
G78	cubic centimetre per day bar
G79	cubic centimetre per hour bar
G80	cubic centimetre per minute bar
G81	cubic centimetre per second bar
G82	litre per day bar
G83	litre per hour bar
G84	litre per minute bar
G85	litre per second bar
G86	cubic metre per day bar
G87	cubic metre per hour bar
G88	cubic metre per minute bar
G89	cubic metre per second bar
G90	millilitre per day bar
G91	millilitre per hour bar
G92	millilitre per minute bar
G93	millilitre per second bar
G94	cubic centimetre per bar
G95	litre per bar
G96	cubic metre per bar
G97	millilitre per bar
G98	microhenry per kilohm
G99	microhenry per ohm
GB	gallon (US) per day
GBQ	gigabecquerel
GC	gram per 100 gram

CL21 Measurement unit code (UNECE Recommendation 20)**Code specifying the unit of measurement.**

GD	gross barrel
GDW	gram, dry weight A unit of mass defining the number of grams of a product, disregarding the water content of the product.
GE	pound per gallon (US)
GF	gram per metre (gram per 100 centimetres)
GFI	gram of fissile isotope A unit of mass defining the number of grams of a fissile isotope (fissile isotope: an isotope whose nucleus is able to be split when irradiated with low energy neutrons).
GGR	great gross A unit of count defining the number of units in multiples of 1728 (12 x 12 x 12).
GH	half gallon (US)
GIA	gill (US)
GIC	gram, including container A unit of mass defining the number of grams of a product, including its container.
GII	gill (UK)
GIP	gram, including inner packaging A unit of mass defining the number of grams of a product, including its inner packaging materials.
GJ	gram per millilitre
GK	gram per kilogram
GL	gram per litre
GLD	dry gallon (US)
GLI	gallon (UK)
GLL	gallon (US)
GM	gram per square metre
GN	gross gallon
GO	milligrams per square metre
GP	milligram per cubic metre
GQ	microgram per cubic metre

CL21 Measurement unit code (UNECE Recommendation 20)	
Code specifying the unit of measurement.	
GRM	gram
GRN	grain
GRO	gross A unit of count defining the number of units in multiples of 144 (12 x 12).
GRT	gross register ton A unit of mass equal to the total cubic footage before deductions, where 1 register ton is equal to 100 cubic feet. Refer International Convention on tonnage measurement of ships.
GT	gross ton A unit of mass equal to 2440 pounds, see ton (UK). Refer International Convention on Tonnage measurement of Ships. Synonym: metric gross ton
GV	gigajoule
GW	gallon per thousand cubic feet
GWH	gigawatt hour
GY	gross yard
GZ	gage system
H03	henry per kilohm
H04	henry per ohm
H05	millihenry per kilohm
H06	millihenry per ohm
H07	pascal second per bar
H08	microbecquerel
H09	reciprocal year
H1	half page – electronic
H10	reciprocal hour
H11	reciprocal month
H12	degree Celsius per hour
H13	degree Celsius per minute
H14	degree Celsius per second
H15	square centimetre per gram
H2	half litre

CL21 Measurement unit code (UNECE Recommendation 20)**Code specifying the unit of measurement.**

HA	hank A unit of length, typically for yarn.
HAR	hectare
HBA	hectobar
HBX	hundred boxes A unit of count defining the number of boxes in multiples of one hundred box units.
HC	hundred count A unit of count defining the number of units counted in multiples of 100.
HD	half dozen
HDW	hundred kilogram, dry weight A unit of mass defining the number of hundred kilograms of a product, disregarding the water content of the product.
HE	hundredth of a carat
HF	hundred feet
HGM	hectogram
HH	hundred cubic feet A unit of volume equal to one hundred cubic feet.
HI	hundred sheet
HIU	hundred international unit A unit of count defining the number of international units in multiples of 100.
HJ	metric horse power
HK	hundred kilogram
HKM	hundred kilogram, net mass A unit of mass defining the number of hundred kilograms of a product, after deductions.
HL	hundred feet (linear)
HLT	hectolitre
HM	mile per hour
HMQ	million cubic metre A unit of volume equal to one million cubic metres.
HMT	hectometre

CL21	Measurement unit code (UNECE Recommendation 20)
Code specifying the unit of measurement.	
HN	conventional millimetre of mercury
HO	hundred troy ounce
HP	conventional millimetre of water
HPA	hectolitre of pure alcohol A unit of volume equal to one hundred litres of pure alcohol.
HS	hundred square feet
HT	half hour
HTZ	hertz
HUR	hour
HY	hundred yard
IA	inch pound (pound inch)
IC	count per inch
IE	person A unit of count defining the number of persons.
IF	inches of water A unit of pressure defining the number of inches in a water column.
II	column inch
IL	inch per minute
IM	impression
INH	inch
INK	square inch
INQ	cubic inch Synonym: inch cubed
IP	insurance policy
ISD	international sugar degree A unit of measure defining the sugar content of a solution, expressed in degrees.
IT	count per centimetre
IU	inch per second
IV	inch per second squared
J2	joule per kilogram
JB	jumbo

CL21 Measurement unit code (UNECE Recommendation 20)**Code specifying the unit of measurement.**

JE	joule per kelvin
JG	jug Use UN/ECE Recommendation 21 (refer to Note 2 in the spreadsheet introduction, 1st sheet).
JK	megajoule per kilogram
JM	megajoule per cubic metre
JNT	pipeline joint A count of the number of pipeline joints.
JO	joint
JOU	joule
JPS	hundred metre A unit of count defining the number of 100 metre lengths.
JR	jar Use UN/ECE Recommendation 21 (refer to Note 2 in the spreadsheet introduction, 1st sheet).
JWL	number of jewels A unit of count defining the number of jewels (jewel: precious stone).
K1	kilowatt demand A unit of measure defining the power load measured at predetermined intervals.
K2	kilovolt ampere reactive demand A unit of measure defining the reactive power demand equal to one kilovolt ampere of reactive power.
K3	kilovolt ampere reactive hour A unit of measure defining the accumulated reactive energy equal to one kilovolt ampere of reactive power per hour.
K5	kilovolt ampere (reactive) Use kilovar (common code KVR)
K6	kilolitre
KA	cake A unit of count defining the number of cakes (cake: object shaped into a flat, compact mass).

CL21 Measurement unit code (UNECE Recommendation 20)
Code specifying the unit of measurement.

KAT	katal A unit of catalytic activity defining the catalytic activity of enzymes and other catalysts.
KB	kilocharacter A unit of information equal to 10 ³ (1000) characters.
KBA	kilobar
KCC	kilogram of choline chloride A unit of mass equal to one thousand grams of choline chloride.
KD	kilogram decimal
KDW	kilogram drained net weight A unit of mass defining the net number of kilograms of a product, disregarding the liquid content of the product.
KEL	kelvin Refer ISO 80000-5 (Quantities and units — Part 5: Thermodynamics)
KF	kilopacket
KG	keg Use UN/ECE Recommendation 21 (refer to Note 2 in the spreadsheet introduction, 1st sheet).
KGM	kilogram A unit of mass equal to one thousand grams.
KGS	kilogram per second
KHY	kilogram of hydrogen peroxide A unit of mass equal to one thousand grams of hydrogen peroxide.
KHZ	kilohertz
KI	kilogram per millimetre width
KIC	kilogram, including container A unit of mass defining the number of kilograms of a product, including its container.
KIP	kilogram, including inner packaging A unit of mass defining the number of kilograms of a product, including its inner packaging materials.
KJ	kilosegment A unit of information equal to 10 ³ (1000) segments.

CL21 Measurement unit code (UNECE Recommendation 20)**Code specifying the unit of measurement.**

KJO	kilojoule
KL	kilogram per metre
CLK	lactic dry material percentage A unit of proportion defining the percentage of dry lactic material in a product.
KMA	kilogram of methylamine A unit of mass equal to one thousand grams of methylamine.
KMH	kilometre per hour
KMK	square kilometre
KMQ	kilogram per cubic metre A unit of weight expressed in kilograms of a substance that fills a volume of one cubic metre.
KMT	kilometre
KNI	kilogram of nitrogen A unit of mass equal to one thousand grams of nitrogen.
KNS	kilogram named substance A unit of mass equal to one kilogram of a named substance.
KNT	knot
KO	milliequivalence caustic potash per gram of product A unit of count defining the number of milligrams of potassium hydroxide per gram of product as a measure of the concentration of potassium hydroxide in the product.
KPA	kilopascal
KPH	kilogram of potassium hydroxide (caustic potash) A unit of mass equal to one thousand grams of potassium hydroxide (caustic potash).
KPO	kilogram of potassium oxide A unit of mass equal to one thousand grams of potassium oxide.
KPP	kilogram of phosphorus pentoxide (phosphoric anhydride) A unit of mass equal to one thousand grams of phosphorus pentoxide phosphoric anhydride.
KR	kiloroentgen
KS	thousand pound per square inch

CL21	Measurement unit code (UNECE Recommendation 20)
Code specifying the unit of measurement.	
KSD	kilogram of substance 90 % dry A unit of mass equal to one thousand grams of a named substance that is 90% dry.
KSH	kilogram of sodium hydroxide (caustic soda) A unit of mass equal to one thousand grams of sodium hydroxide (caustic soda).
KT	kit A unit of count defining the number of kits (kit: tub, barrel or pail).
KTM	kilometre
KTN	kilotonne
KUR	kilogram of uranium A unit of mass equal to one thousand grams of uranium.
KVA	kilovolt - ampere
KVR	kilovar
KVT	kilovolt
KW	kilograms per millimetre
KWH	kilowatt hour
KWO	kilogram of tungsten trioxide A unit of mass equal to one thousand grams of tungsten trioxide.
KWT	kilowatt
KX	millilitre per kilogram
L2	litre per minute
LA	pound per cubic inch
LAC	lactose excess percentage A unit of proportion defining the percentage of lactose in a product that exceeds a defined percentage level.
LBR	pound
LBT	troy pound (US)
LC	linear centimetre
LD	litre per day
LE	lite

CL21 Measurement unit code (UNECE Recommendation 20)**Code specifying the unit of measurement.**

LEF	leaf A unit of count defining the number of leaves.
LF	linear foot A unit of count defining the number of feet (12-inch) in length of a uniform width object.
LH	labour hour A unit of time defining the number of labour hours.
LI	linear inch
LJ	large spray
LK	link A unit of distance equal to 0.01 chain.
LM	linear metre A unit of count defining the number of metres in length of a uniform width object.
LN	length A unit of distance defining the linear extent of an item measured from end to end.
LO	lot [unit of procurement] A unit of count defining the number of lots (lot: a collection of associated items).
LP	liquid pound A unit of mass defining the number of pounds of a liquid substance.
LPA	litre of pure alcohol A unit of volume equal to one litre of pure alcohol.
LR	layer A unit of count defining the number of layers.
LS	lump sum A unit of count defining the number of whole or a complete monetary amounts.
LTN	ton (UK) or long ton (US)
LTR	litre
LUB	metric ton, lubricating oil A unit of mass defining the number of metric tons of lubricating oil.
LUM	lumen

CL21	Measurement unit code (UNECE Recommendation 20)
Code specifying the unit of measurement.	
LUX	lux
LX	linear yard per pound
LY	linear yard A unit of count defining the number of 36-inch units in length of a uniform width object.
M0	magnetic tape
M1	milligram per litre
M4	monetary value A unit of measure expressed as a monetary amount.
M5	microcurie
M7	micro-inch
M9	million Btu per 1000 cubic feet
MA	machine per unit
MAH	megavolt ampere reactive hours A unit of electrical reactive power defining the total amount of reactive power across a power system.
MAL	mega litre
MAM	megametre
MAR	megavolt ampere reactive A unit of electrical reactive power represented by a current of one thousand amperes flowing due a potential difference of one thousand volts where the sine of the phase angle between them is 1.
MAW	megawatt A unit of power defining the rate of energy transferred or consumed when a current of 1000 amperes flows due to a potential of 1000 volts at unity power factor.
MBE	thousand standard brick equivalent A unit of count defining the number of one thousand brick equivalent units.
MBF	thousand board feet A unit of volume equal to one thousand board feet.
MBR	millibar
MC	microgram
MCU	millicurie

CL21 Measurement unit code (UNECE Recommendation 20)**Code specifying the unit of measurement.**

MD	air dry metric ton A unit of count defining the number of metric tons of a product, disregarding the water content of the product.
MF	milligram per square foot per side
MGM	milligram
MHZ	megahertz
MIK	square mile
MIL	thousand
MIN	minute [unit of time]
MIO	million
MIU	million international unit A unit of count defining the number of international units in multiples of 10 ⁶ .
MK	milligram per square inch
MLD	milliard Synonym: billion (US)
MLT	millilitre
MMK	square millimetre
MMQ	cubic millimetre
MMT	millimetre
MND	kilogram, dry weight A unit of mass defining the number of kilograms of a product, disregarding the water content of the product.
MON	month Unit of time equal to 1/12 of a year of 365,25 days.
MPA	megapascal
MQ	thousand metre
MQH	cubic metre per hour
MQS	cubic metre per second
MSK	metre per second squared
MT	mat Use UN/ECE Recommendation 21 (refer to Note 2 in the spreadsheet introduction, 1st sheet).

CL21	Measurement unit code (UNECE Recommendation 20)
Code specifying the unit of measurement.	
MTK	square metre
MTQ	cubic metre Synonym: metre cubed
MTR	metre
MTS	metre per second
MV	number of mults
MVA	megavolt - ampere
MWH	megawatt hour (1000 kW.h) A unit of power defining the total amount of bulk energy transferred or consumed.
N1	pen calorie A unit of count defining the number of calories prescribed daily for parenteral/ enteral therapy.
N2	number of lines
N3	print point
NA	milligram per kilogram
NAR	number of articles A unit of count defining the number of articles (article: item).
NB	barge
NBB	number of bobbins
NC	car
NCL	number of cells A unit of count defining the number of cells (cell: an enclosed or circumscribed space, cavity, or volume).
ND	net barrel
NE	net litre
NEW	newton
NF	message A unit of count defining the number of messages.
NG	net gallon (us)
NH	message hour
NI	net imperial gallon

CL21 Measurement unit code (UNECE Recommendation 20)**Code specifying the unit of measurement.**

NIU	number of international units A unit of count defining the number of international units.
NJ	number of screens
NL	load A unit of volume defining the number of loads (load: a quantity of items carried or processed at one time).
NMI	nautical mile
NMP	number of packs A unit of count defining the number of packs (pack: a collection of objects packaged together).
NN	train
NPL	number of parcels
NPR	number of pairs A unit of count defining the number of pairs (pair: item described by two's).
NPT	number of parts A unit of count defining the number of parts (part: component of a larger entity).
NQ	mho
NR	micromho
NRL	number of rolls Use UN/ECE Recommendation 21 (refer to Note 2 in the spreadsheet introduction, 1st sheet).
NT	net ton A unit of mass equal to 2000 pounds, see ton (US). Refer International Convention on tonnage measurement of Ships.
NTT	net register ton A unit of mass equal to the total cubic footage after deductions, where 1 register ton is equal to 100 cubic feet. Refer International Convention on tonnage measurement of Ships.
NU	newton metre
NV	vehicle
NX	part per thousand A unit of proportion equal to 10^{-3} .
NY	pound per air dry metric ton

CL21 Measurement unit code (UNECE Recommendation 20)

Code specifying the unit of measurement.

OA	panel A unit of count defining the number of panels (panel: a distinct, usually rectangular, section of a surface).
ODE	ozone depletion equivalent A unit of mass defining the ozone depletion potential in kilograms of a product relative to the calculated depletion for the reference substance, Trichlorofluoromethane (CFC-11).
OHM	ohm
ON	ounce per square yard
ONZ	ounce
OP	two pack
OT	overtime hour A unit of time defining the number of overtime hours.
OZ	ounce av A unit of measure equal to 1/16 of a pound or about 28.3495 grams (av = avoirdupois).
OZA	fluid ounce (US)
OZI	fluid ounce (UK)
P0	page - electronic
P1	percent A unit of proportion equal to 0.01.
P2	pound per foot
P3	three pack
P4	four pack
P5	five pack A unit of count defining the number of five-packs (five-pack: set of five items packaged together).
P6	six pack
P7	seven pack
P8	eight pack
P9	nine pack

CL21 Measurement unit code (UNECE Recommendation 20)**Code specifying the unit of measurement.**

PA	packet Use UN/ECE Recommendation 21 (refer to Note 2 in the spreadsheet introduction, 1st sheet).
PAL	pascal
PB	pair inch
PD	pad A unit of count defining the number of pads (pad: block of paper sheets fastened together at one end).
PE	pound equivalent
PF	pallet (lift) Use UN/ECE Recommendation 21 (refer to Note 2 in the spreadsheet introduction, 1st sheet).
PFL	proof litre A unit of volume equal to one litre of proof spirits, or the alcohol equivalent thereof. Used for measuring the strength of distilled alcoholic liquors, expressed as a percentage of the alcohol content of a standard mixture at a specific temperature.
PG	plate Use UN/ECE Recommendation 21 (refer to Note 2 in the spreadsheet introduction, 1st sheet).
PGL	proof gallon A unit of volume equal to one gallon of proof spirits, or the alcohol equivalent thereof. Used for measuring the strength of distilled alcoholic liquors, expressed as a percentage of the alcohol content of a standard mixture at a specific temperature.
PI	pitch A unit of count defining the number of characters that fit in a horizontal inch.
PK	pack Use UN/ECE Recommendation 21 (refer to Note 2 in the spreadsheet introduction, 1st sheet). Synonym: package
PL	pail Use UN/ECE Recommendation 21 (refer to Note 2 in the spreadsheet introduction, 1st sheet).

CL21 Measurement unit code (UNECE Recommendation 20)
Code specifying the unit of measurement.

PLA	degree Plato A unit of proportion defining the sugar content of a product, especially in relation to beer.
PM	pound percentage
PN	pound net
PO	pound per inch of length
PQ	page per inch A unit of quantity defining the degree of thickness of a bound publication, expressed as the number of pages per inch of thickness.
PR	pair A unit of count defining the number of pairs (pair: item described by two's).
PS	pound-force per square inch
PT	pint (US) Use liquid pint (common code PTL)
PTD	dry pint (US)
PTI	pint (UK)
PTL	liquid pint (US)
PU	tray / tray pack Use UN/ECE Recommendation 21 (refer to Note 2 in the spreadsheet introduction, 1st sheet).
PV	half pint (US)
PW	pound per inch of width
PY	peck dry (US)
PZ	peck dry (UK)
Q3	meal A unit of count defining the number of meals (meal: an amount of food to be eaten on a single occasion).
QA	page - facsimile A unit of count defining the number of facsimile pages.
QAN	quarter (of a year) A unit of time defining the number of quarters (3 months).

CL21 Measurement unit code (UNECE Recommendation 20)**Code specifying the unit of measurement.**

QB	page - hardcopy A unit of count defining the number of hardcopy pages (hardcopy page: a page rendered as printed or written output on paper, film, or other permanent medium).
QD	quarter dozen
QH	quarter hour
QK	quarter kilogram
QR	quire A unit of count for paper, expressed as the number of quires (quire: a number of paper sheets, typically 25).
QT	quart (US) Use liquid quart (common code QTL)
QTD	dry quart (US)
QTI	quart (UK)
QTL	liquid quart (US)
QTR	quarter (UK)
R1	pica A unit of count defining the number of picas. (pica: typographical length equal to 12 points or 4.22 mm (approx.)).
R4	calorie
R9	thousand cubic metre A unit of volume equal to one thousand cubic metres
RA	rack
RD	rod Use UN/ECE Recommendation 21 (refer to Note 2 in the spreadsheet introduction, 1st sheet).
RG	ring Use UN/ECE Recommendation 21 (refer to Note 2 in the spreadsheet introduction, 1st sheet).
RH	running or operating hour A unit of time defining the number of hours of operation.
RK	roll metric measure

CL21 Measurement unit code (UNECE Recommendation 20)	
Code specifying the unit of measurement.	
RL	reel Use UN/ECE Recommendation 21 (refer to Note 2 in the spreadsheet introduction, 1st sheet).
RM	ream A unit of count for paper, expressed as the number of reams (ream: a large quantity of paper sheets, typically 500).
RN	ream metric measure
RO	roll Use UN/ECE Recommendation 21 (refer to Note 2 in the spreadsheet introduction, 1st sheet).
RP	pound per ream A unit of mass for paper, expressed as pounds per ream. (ream: a large quantity of paper, typically 500 sheets).
RPM	revolutions per minute Refer ISO/TC12 SI Guide
RPS	revolutions per second Refer ISO/TC12 SI Guide
RS	reset
RT	revenue ton mile A unit of information typically used for billing purposes, expressed as the number of revenue tons (revenue ton: either a metric ton or a cubic metres, whichever is the larger), moved over a distance of one mile.
RU	run
S3	square foot per second Synonym: foot squared per second
S4	square metre per second Synonym: metre squared per second (square metres/second US)
S5	sixty fourths of an inch
S6	session
S7	storage unit
S8	standard advertising unit

CL21 Measurement unit code (UNECE Recommendation 20)**Code specifying the unit of measurement.**

SA	sack Use UN/ECE Recommendation 21 (refer to Note 2 in the spreadsheet introduction, 1st sheet).
SAN	half year (6 months) A unit of time defining the number of half years (6 months).
SCO	score A unit of count defining the number of units in multiples of 20.
SCR	scruple
SD	solid pound
SE	section
SEC	second [unit of time]
SET	set A unit of count defining the number of sets (set: a number of objects grouped together).
SG	segment A unit of information equal to 64000 bytes.
SHT	shipping ton A unit of mass defining the number of tons for shipping.
SIE	siemens
SK	split tank truck
SL	slipsheet Use UN/ECE Recommendation 21 (refer to Note 2 in the spreadsheet introduction, 1st sheet).
SMI	mile (statute mile)
SN	square rod
SO	spool Use UN/ECE Recommendation 21 (refer to Note 2 in the spreadsheet introduction, 1st sheet).
SP	shelf package
SQ	square A unit of count defining the number of squares (square: rectangular shape).

CL21 Measurement unit code (UNECE Recommendation 20)**Code specifying the unit of measurement.**

SQR	square, roofing A unit of count defining the number of squares of roofing materials, measured in multiples of 100 square feet.
SR	strip A unit of count defining the number of strips (strip: long narrow piece of an object).
SS	sheet metric measure
SST	short standard (7200 matches)
ST	sheet Use UN/ECE Recommendation 21 (refer to Note 2 in the spreadsheet introduction, 1st sheet).
STI	stone (UK)
STK	stick, cigarette A unit of count defining the number of cigarettes in the smallest unit for stock-taking and/or duty computation.
STL	standard litre A unit of volume defining the number of litres of a product at a temperature of 15 degrees Celsius, especially in relation to hydrocarbon oils.
STN	ton (US) or short ton (UK/US) Synonym: net ton (2000 lb)
SV	skid Use UN/ECE Recommendation 21 (refer to Note 2 in the spreadsheet introduction, 1st sheet).
SW	skein A unit of count defining the number of skeins (skein: a loosely-coiled bundle of yarn or thread).
SX	shipment A unit of count defining the number of shipments (shipment: an amount of goods shipped or transported).
T0	telecommunication line in service A unit of count defining the number of lines in service.
T1	thousand pound gross

CL21	Measurement unit code (UNECE Recommendation 20)
Code specifying the unit of measurement.	
T3	thousand piece A unit of count defining the number of pieces in multiples of 10 (piece: an individual part of a larger whole).
T4	thousand bag
T5	thousand casing
T6	thousand gallon (US)
T7	thousand impression
T8	thousand linear inch
TA	tenth cubic foot
TAH	kiloampere hour (thousand ampere hour)
TC	truckload
TD	therm
TE	tote
TF	ten square yard
TI	thousand square inch
TIC	metric ton, including container A unit of mass defining the number of metric tons of a product, including its container.
TIP	metric ton, including inner packaging A unit of mass defining the number of metric tons of a product, including its inner packaging materials.
TJ	thousand square centimetre
TK	tank, rectangular Use UN/ECE Recommendation 21 (refer to Note 2 in the spreadsheet introduction, 1st sheet).
TL	thousand feet (linear)
TMS	kilogram of imported meat, less offal A unit of mass equal to one thousand grams of imported meat, disregarding less valuable by-products such as the entrails.
TN	tin Use UN/ECE Recommendation 21 (refer to Note 2 in the spreadsheet introduction, 1st sheet).

CL21 Measurement unit code (UNECE Recommendation 20)
Code specifying the unit of measurement.

TNE	tonne (metric ton) Synonym: metric ton
TP	ten pack A unit of count defining the number of items in multiples of 10.
TPR	ten pair A unit of count defining the number of pairs in multiples of 100 (pair: item described by two's).
TQ	thousand feet
TQD	thousand cubic metre per day A unit of volume equal to one thousand cubic metres per day.
TR	ten square feet
TRL	trillion (EUR)
TS	thousand square feet
TSD	tonne of substance 90 % dry
TSH	ton of steam per hour
TT	thousand linear metre
TU	tube Use UN/ECE Recommendation 21 (refer to Note 2 in the spreadsheet introduction, 1st sheet).
TV	thousand kilogram
TW	thousand sheet
TY	tank, cylindrical Use UN/ECE Recommendation 21 (refer to Note 2 in the spreadsheet introduction, 1st sheet).
U1	treatment A unit of count defining the number of treatments (treatment: subjection to the action of a chemical, physical or biological agent).
U2	tablet A unit of count defining the number of tablets (tablet: a small flat or compressed solid object).
UA	torr
UB	telecommunication line in service average A unit of count defining the average number of lines in service.

CL21 Measurement unit code (UNECE Recommendation 20)**Code specifying the unit of measurement.**

UC	telecommunication port A unit of count defining the number of network access ports.
UD	tenth minute
UE	tenth hour
UF	usage per telecommunication line average
UH	ten thousand yard
UM	million unit
VA	volt ampere per kilogram
VI	vial Use UN/ECE Recommendation 21 (refer to Note 2 in the spreadsheet introduction, 1st sheet).
VLT	volt
VP	percent volume A measure of concentration, typically expressed as the percentage volume of a solute in a solution.
VQ	bulk Use UN/ECE Recommendation 21 (refer to Note 2 in the spreadsheet introduction, 1st sheet).
VS	visit
W2	wet kilo A unit of mass defining the number of kilograms of a product, including the water content of the product.
W4	two week
WA	watt per kilogram
WB	wet pound A unit of mass defining the number of pounds of a material, including the water content of the material.
WCD	cord A unit of volume used for measuring lumber. One board foot equals 1/12 of a cubic foot.
WE	wet ton A unit of mass defining the number of tons of a material, including the water content of the material.

CL21 Measurement unit code (UNECE Recommendation 20)	
Code specifying the unit of measurement.	
WEB	weber
WEE	week
WG	wine gallon A unit of volume equal to 231 cubic inches.
WH	wheel
WHR	watt hour
WI	weight per square inch
WM	working month A unit of time defining the number of working months.
WR	wrap
WSD	standard A unit of volume of finished lumber equal to 165 cubic feet.
WTT	watt
WW	millilitre of water A unit of volume equal to the number of millilitres of water.
X1	chain
YDK	square yard
YDQ	cubic yard
YL	hundred linear yard
YRD	yard
YT	ten yard
Z1	lift van
Z2	chest Use UN/ECE Recommendation 21 (refer to Note 2 in the spreadsheet introduction, 1st sheet).
Z3	cask Use UN/ECE Recommendation 21 (refer to Note 2 in the spreadsheet introduction, 1st sheet).
Z4	hogshead Use UN/ECE Recommendation 21 (refer to Note 2 in the spreadsheet introduction, 1st sheet).
Z5	lug

CL21 Measurement unit code (UNECE Recommendation 20)**Code specifying the unit of measurement.**

Z6	conference point
Z8	newspage agate line
ZP	page A unit of count defining the number of pages.
ZZ	mutually defined A unit of measure as agreed in common between two or more parties.

3.2.8.23 CL22 – Статус гарантии**CL22 Guarantee status (eTIR)**

001	Issued
002	In use
003	Cancelled
004	Requested cancellation
005	Discharged in all countries

3.2.8.24 CL23 – Статус держателя**CL23 Holder status (eTIR)**

001	Active
002	Whitdrawn
003	End of activity

3.2.8.25 CL24 – Код результатов контроля**CL24 Control result code (eTIR)**

001	Satisfactory
002	Non satisfactory

3.2.8.26 CL25 – Код типа контроля**CL25 Control type code (eTIR)**

001	Seals check
------------	-------------

3.2.8.27 CL26 – Типы сообщений (eTIR)

Коды типов сообщений и определения см. в таблице 3.1 (глава 3.2.4.1) и таблице 3.2 (глава 3.2.4.2).

3.2.8.28 CL99 – Код ошибки

CL99	Error code (eTIR)
12	<p>Incorrect (code) value</p> <p>Value of an element in a message is outside the predefined domain or not part of the applicable code list.</p>
13	<p>Missing</p> <p>A mandatory/required element is missing in the received data, e.g. a required element like the MRN for the Arrival Advice (C_ARR_ADV) is not present.</p>
14	<p>Value not supported in this position (code value constraint)</p> <p>Notification that a recipient does not support use of the specific value of an identified element in the position where it is used. This type of error refers to the use of an improper code value for a specific element.</p>
15	<p>Not supported in this position</p> <p>An element is not allowed to have a value due to the following two reasons:</p> <ul style="list-style-type: none"> - The element is not allowed to be present according to the FMS message specification. - The element is not allowed to be present according to some additional condition, e.g. if type of packages has the value 'UNPACKED' then number of package can not have a value.
19	<p>Invalid decimal notation</p> <p>The decimal notation is not according to the decimal formatting standards UCI, UCM, UCD.</p>
26	<p>Duplicate detected</p> <p>The same interchange is received again. Duplication is detected by reception of an interchange reference that has already been received.</p>
35	<p>Too many repetitions</p> <p>Too many occurrences of a segment or entity.</p>
37	<p>Invalid type characters</p> <p>Notification that one or more numeric characters were used in an alphabetic element or that one or more alphabetic characters were used in a numeric element.</p>

CL99	Error code (eTIR)
38	Missing digit in front of decimal sign Notification that a decimal sign is not preceded by one or more digits.
39	Element too long (length constraint) Notification that the length of the element received exceeded the maximum length specified.
40	Element too short (length constraint) Notification that the length of an element received is shorter than the minimum length specified.
92	Message out of sequence The message can not be processed, because the receiver is not in a proper state.

4. Рабочий поток для проектирования (только на английском языке)

4.1 Классы

4.1.1 Диаграммы классов

4.2 Деятельность

4.2.1 Подробные диаграммы деятельности

Будет заполнено позднее.

4.2.2 Подробные диаграммы последовательности

Будет заполнено позднее.

4.2.3 Реализация сообщений

4.2.3.1 XML

4.2.3.1.1 Схема XML

Материалы определения схемы XML (XSD) не будут включены в настоящий документ, но будут размещены на веб-сайте eTIR для загрузки (etir.unesc.org).

4.2.3.1.2 *Перекрестные ссылки (только на английском языке)*

а. Внешние сообщения

E1 – Регистрация гарантии

eTIR name	WCO ID	Format	Codelist	Mapping to XML	XML TAG
E1	74B				
Message function, coded	017	n..2	CL16	FunctionCode	FunctionCode
Message reference number	D014	an..35		ID	ID
Type, coded	D013	an..3	CL26	TypeCode	TypeCode
GUARANTEE	90A			ObligationGuarantee	OBLIGATIONGUARANTE
Validity	275	an..35		ObligationGuarantee/ExpirationDateTime	ExpirationDateTime
Issuing date	D011	an..35		ObligationGuarantee/IssueDateTime	IssueDateTime
Reference	100	an..35		ObligationGuarantee/ReferenceID	ReferenceID
Guarantee type	101	an..3	CL12	ObligationGuarantee/SecurityDetailsCode	SecurityDetailsCode
GUARANTEECHAIN	19B			ObligationGuarantee/Surety	SURETY
Code	R055	an..17		ObligationGuarantee/Surety/ID	ID
HOLDER	28B			ObligationGuarantee/Principal	PRINCIPAL
Code	R002	an..17	CL15	ObligationGuarantee/Principal/ID	ID

E2 – Результаты регистрации

eTIR name	WCO ID	Format	Codelist	Mapping to XML	XML TAG
E2	07B				
Message function, coded	017	n..2	CL16	Function	Function
Functional Reference	D026	an..35		FunctionalReferenceID	FunctionalReferenceID
Message reference number	D014	an..35		ID	ID
Type, coded	D013	an..3	CL26	TypeCode	TypeCode
ERROR	53A			Error	ERROR
Error, coded	377	an..8	CL99	Error/ValidationCode	ValidationCode
POINTER	97A			Error/Pointer	POINTER
Sequence number	006	n..5		Error/Pointer/SequenceNumeric	SequenceNumeric
Document/message section, coded	375	an..3	CL18	Error/Pointer/DocumentSectionCode	DocumentSectionCode
Tag identifier	381	an..4	CL19	Error/Pointer/TagID	TagID

E3 – Отмена гарантии

eTIR name	WCO ID	Format	Codelist	Mapping to XML	XML TAG
E3	74B				
Message function, coded	017	n..2	CL16	FunctionCode	FunctionCode
Message reference number	D014	an..35		ID	ID
Type, coded	D013	an..3	CL26	TypeCode	TypeCode
GUARANTEE	90A			ObligationGuarantee	OBLIGATIONGUARANTE
Cancellation date	373	an..35		ObligationGuarantee/CancellationDateTime	CancellationDateTime
Reference	100	an..35		ObligationGuarantee/ReferenceID	ReferenceID
Guarantee type	101	an..3	CL12	ObligationGuarantee/SecurityDetailsCode	SecurityDetailsCode

eTIR name	WCO ID	Format	Codelist	Mapping to XML	XML TAG
GUARANTEECHAIN	19B			ObligationGuarantee/Surety	SURETY
Code	R055	an..17		ObligationGuarantee/Surety/ID	ID
HOLDER	28B			ObligationGuarantee/Principal	PRINCIPAL
Code	R002	an..17	CL15	ObligationGuarantee/Principal/ID	ID

E4 – Результаты отмены

eTIR name	WCO ID	Format	Codelist	Mapping to XML	XML TAG
E4	07B				
Message function, coded	017	n..2	CL16	Function	Function
Functional Reference	D026	an..35		FunctionalReferenceID	FunctionalReferenceID
Message reference number	D014	an..35		ID	ID
Type, coded	D013	an..3	CL26	TypeCode	TypeCode
ERROR	53A			Error	ERROR
Error, coded	377	an..8	CL99	Error/ValidationCode	ValidationCode
POINTER	97A			Error/Pointer	POINTER
Sequence number	006	n..5		Error/Pointer/SequenceNumeric	SequenceNumeric
Document/message section, coded	375	an..3	CL18	Error/Pointer/DocumentSectionCode	DocumentSectionCode
Tag identifier	381	an..4	CL19	Error/Pointer/TagID	TagID

E5 – Запрос в отношении гарантии

eTIR name	WCO ID	Format	Codelist	Mapping to XML	XML TAG
E5	74B				
Message function, coded	017	n..2	CL16	FunctionCode	FunctionCode
Message reference number	D014	an..35		ID	ID
Type, coded	D013	an..3	CL26	TypeCode	TypeCode
Reply type, coded	D040	an..3	CL09	ReplyTypeCode	ReplyTypeCode
GUARANTEE	90A			ObligationGuarantee	OBLIGATIONGUARANTEE
Reference	100	an..35		ObligationGuarantee/ReferenceID	ReferenceID

E6 – Результаты запроса

eTIR name	WCO ID	Format	Codelist	Mapping to XML	XML TAG
MESSAGE	07B				
Message function, coded	017	n..2	CL16	Function	Function
Functional Reference	D026	an..35		FunctionalReferenceID	FunctionalReferenceID
Message reference number	D014	an..35		ID	ID
Type, coded	D013	an..3	CL26	TypeCode	TypeCode
ERROR	53A			Error	ERROR
Error, coded	377	an..8	CL99	Error/ValidationCode	ValidationCode
POINTER	97A			Error/Pointer	POINTER
Sequence number	006	n..5		Error/Pointer/SequenceNumeric	SequenceNumeric
Document/message section, coded	375	an..3	CL18	Error/Pointer/DocumentSectionCode	DocumentSectionCode
Tag identifier	381	an..4	CL19	Error/Pointer/TagID	TagID

eTIR name	WCO ID	Format	Codelist	Mapping to XML	XML TAG
LPCO	74B			<i>LPCO</i>	LPCO
GUARANTEE	90A			<i>ObligationGuarantee</i>	OBLIGATIONGUARANTEE
Validity	275	an..35		<i>ObligationGuarantee/ExpirationDateTime</i>	<i>ExpirationDateTime</i>
Guarantee status	019	an..3	CL22	<i>ObligationGuarantee/StatusCode</i>	<i>StatusCode</i>
Reference	100	an..35		<i>ObligationGuarantee/ReferenceID</i>	<i>ReferenceID</i>
Guarantee type	101	an..3	CL12	<i>ObligationGuarantee/SecurityDetailsCode</i>	<i>SecurityDetailsCode</i>
ADVANCEDCARGOINFOR	42A			<i>ObligationGuarantee/Declaration</i>	DECLARATION
Message reference number	D014	an..35		<i>ObligationGuarantee/Declaration/ID</i>	<i>ID</i>
Issuing date	D011	an..35		<i>ObligationGuarantee/Declaration/IssueDateTime</i>	<i>IssueDateTime</i>
Total gross weight	131	n..16,6		<i>ObligationGuarantee/Declaration/TotalGrossMassMeasure</i>	<i>TotalGrossMassMeasure</i>
ADDITIONALINFORMAT	03A			<i>ObligationGuarantee/Declaration/AdditionalInformation</i>	ADDITIONALINFORMATI
Remarks	105	an..512		<i>ObligationGuarantee/Declaration/AdditionalInformation/Content</i>	<i>Content</i>
Heavy and bulky goods indica-	226	an..17	CL14	<i>ObligationGuarantee/Declaration/AdditionalInformation/StatementCode</i>	<i>StatementCode</i>
AGENT	05A			<i>ObligationGuarantee/Declaration/Agent</i>	AGENT
Name	R003	an..70		<i>ObligationGuarantee/Declaration/Agent/Name</i>	<i>Name</i>
Code	R004	an..17		<i>ObligationGuarantee/Declaration/Agent/ID</i>	<i>ID</i>
Role, coded	R005	an..3	CL02	<i>ObligationGuarantee/Declaration/Agent/RoleCode</i>	<i>RoleCode</i>
AMENDMENT	06A			<i>ObligationGuarantee/Declaration/Amendment</i>	AMENDMENT
Amendment code	099	an..3	CL17	<i>ObligationGuarantee/Declaration/Amendment/ChangeReasonCode</i>	<i>ChangeReasonCode</i>
POINTER	97A			<i>ObligationGuarantee/Declaration/Amendment/Pointer</i>	POINTER
Sequence number	006	n..5		<i>ObligationGuarantee/Declaration/Amendment/Pointer/SequenceNumeric</i>	<i>SequenceNumeric</i>
Document/message section,	375	an..3	CL18	<i>ObligationGuarantee/Declaration/Amendment/Pointer/DocumentSectionCode</i>	<i>DocumentSectionCode</i>
Tag identifier	381	an..4	CL19	<i>ObligationGuarantee/Declaration/Amendment/Pointer/TagID</i>	<i>TagID</i>
SUBCONTRACTOR	18A			<i>ObligationGuarantee/Declaration/Carrier</i>	CARRIER
Name	R011	an..70		<i>ObligationGuarantee/Declaration/Carrier/Name</i>	<i>Name</i>
Code	R012	an..17	CL15	<i>ObligationGuarantee/Declaration/Carrier/ID</i>	<i>ID</i>
ADDRESS	04A			<i>ObligationGuarantee/Declaration/Carrier/Address</i>	ADDRESS
City name	241	an..35		<i>ObligationGuarantee/Declaration/Carrier/Address/CityName</i>	<i>CityName</i>
Country, coded	242	a2	CL04	<i>ObligationGuarantee/Declaration/Carrier/Address/CountryCode</i>	<i>CountryCode</i>
Street and number/P.O. Box	239	an..70		<i>ObligationGuarantee/Declaration/Carrier/Address/Line</i>	<i>Line</i>
Postcode identification	245	an..9		<i>ObligationGuarantee/Declaration/Carrier/Address/PostcodeID</i>	<i>PostcodeID</i>
CONSIGNMENT	28A			<i>ObligationGuarantee/Declaration/Consignment</i>	CONSIGNMENT
Sequence number	006	n..5		<i>ObligationGuarantee/Declaration/Consignment/SequenceNumeric</i>	<i>SequenceNumeric</i>
ATTACHEDDOCUMENT	02A			<i>ObligationGuarantee/Declaration/Consignment/AdditionalDocument</i>	ADDITIONALDOCUMENT
Number	D005	an..35		<i>ObligationGuarantee/Declaration/Consignment/AdditionalDocument/ID</i>	<i>ID</i>
Issuing date	D002	an..35		<i>ObligationGuarantee/Declaration/Consignment/AdditionalDocument/IssueDateTime</i>	<i>IssueDateTime</i>
Type, coded	D006	an..3	CL06	<i>ObligationGuarantee/Declaration/Consignment/AdditionalDocument/TypeCode</i>	<i>TypeCode</i>
BINARYFILE	72B			<i>ObligationGuarantee/Declaration/Consignment/AdditionalDocument/BinaryFile</i>	BINARYFILE
Identification	M001	an..256		<i>ObligationGuarantee/Declaration/Consignment/AdditionalDocument/BinaryFile/ID</i>	<i>ID</i>

eTIR name	WCO ID	Format	Codelist	Mapping to XML	XML TAG
Title	M002	an..256		<i>ObligationGuarantee/Declaration/Consignment/AdditionalDocument/BinaryFile/Title</i>	<i>Title</i>
Author name	M003	an..70		<i>ObligationGuarantee/Declaration/Consignment/AdditionalDocument/BinaryFile/AuthorName</i>	<i>AuthorName</i>
Version	M004	an..17		<i>ObligationGuarantee/Declaration/Consignment/AdditionalDocument/BinaryFile/VersionID</i>	<i>VersionID</i>
File name	M005	an..256		<i>ObligationGuarantee/Declaration/Consignment/AdditionalDocument/BinaryFile/FileNameText</i>	<i>FileNameText</i>
URI	M006	an..2048		<i>ObligationGuarantee/Declaration/Consignment/AdditionalDocument/BinaryFile/URIID</i>	<i>URIID</i>
MIME	M007	an..70		<i>ObligationGuarantee/Declaration/Consignment/AdditionalDocument/BinaryFile/MIMECode</i>	<i>MIMECode</i>
Encoding	M008	an..17		<i>ObligationGuarantee/Declaration/Consignment/AdditionalDocument/BinaryFile/EncodingCode</i>	<i>EncodingCode</i>
Character set	M009	n..17		<i>ObligationGuarantee/Declaration/Consignment/AdditionalDocument/BinaryFile/CharacterSetCode</i>	<i>CharacterSetCode</i>
Include binary object	M010	N/A		<i>ObligationGuarantee/Declaration/Consignment/AdditionalDocument/BinaryFile/IncludedBinaryObjectBinary</i>	<i>IncludedBinaryObjectBinaryObject</i>
Access	M011	an..256		<i>ObligationGuarantee/Declaration/Consignment/AdditionalDocument/BinaryFile/Access</i>	<i>Access</i>
Description	M012	an..256		<i>ObligationGuarantee/Declaration/Consignment/AdditionalDocument/BinaryFile/Description</i>	<i>Description</i>
Size	M013	n..16,6		<i>ObligationGuarantee/Declaration/Consignment/AdditionalDocument/BinaryFile/SizeMeasure</i>	<i>SizeMeasure</i>
Type	M014	an..6		<i>ObligationGuarantee/Declaration/Consignment/AdditionalDocument/BinaryFile/TypeCode</i>	<i>TypeCode</i>
Hash code	M015	an..256		<i>ObligationGuarantee/Declaration/Consignment/AdditionalDocument/BinaryFile/HashCode</i>	<i>HashCode</i>
Hash code algorithm id	M016	an..6		<i>ObligationGuarantee/Declaration/Consignment/AdditionalDocument/BinaryFile/HashCodeAlgorithmIDCode</i>	<i>HashCodeAlgorithmIDCode</i>
CONSIGNMENTITEM	29A			<i>ObligationGuarantee/Declaration/Consignment/ConsignmentItem</i>	CONSIGNMENTITEM
Sequence number	006	n..5		<i>ObligationGuarantee/Declaration/Consignment/ConsignmentItem/SequenceNumeric</i>	<i>SequenceNumeric</i>
ADDITIONALINFORMATION	03A			<i>ObligationGuarantee/Declaration/Consignment/ConsignmentItem/AdditionalInformation</i>	ADDITIONALINFORMATION
Remarks	105	an..512		<i>ObligationGuarantee/Declaration/Consignment/ConsignmentItem/AdditionalInformation/Content</i>	<i>Content</i>
GOODS	23A			<i>ObligationGuarantee/Declaration/Consignment/ConsignmentItem/Commodity</i>	COMMODITY
Description	138	an..256		<i>ObligationGuarantee/Declaration/Consignment/ConsignmentItem/Commodity/CargoDescription</i>	<i>CargoDescription</i>
CLASSIFICATION	21A			<i>ObligationGuarantee/Declaration/Consignment/ConsignmentItem/Commodity/Classification</i>	CLASSIFICATION
Code	145	an..18		<i>ObligationGuarantee/Declaration/Consignment/ConsignmentItem/Commodity/Classification/ID</i>	<i>ID</i>
Type	337	an..3	CL03	<i>ObligationGuarantee/Declaration/Consignment/ConsignmentItem/Commodity/Classification/</i>	<i>IdentificationTypeCode</i>
CONSIGNEE	27A			<i>ObligationGuarantee/Declaration/Consignment/ConsignmentItem/Consignee</i>	CONSIGNEE

eTIR name	WCO ID	Format	Codelist	Mapping to XML	XML TAG
				<i>Consignor/Address/PostcodeID</i>	
DELIVERYDESTINATION	44A			<i>ObligationGuarantee/Declaration/Consignment/ConsignmentItem/DeliveryDestination</i>	DELIVERYDESTINATION
Name	R027	an..70		<i>ObligationGuarantee/Declaration/Consignment/ConsignmentItem/DeliveryDestination/Name</i>	Name
ADDRESS	04A			<i>ObligationGuarantee/Declaration/Consignment/ConsignmentItem/DeliveryDestination/Address</i>	ADDRESS
City name	241	an..35		<i>ObligationGuarantee/Declaration/Consignment/ConsignmentItem/DeliveryDestination/Address/CityName</i>	CityName
Country, coded	242	a2	CL04	<i>ObligationGuarantee/Declaration/Consignment/ConsignmentItem/DeliveryDestination/Address/CountryCod</i>	CountryCode
Street and number/P.O. Box	239	an..70		<i>ObligationGuarantee/Declaration/Consignment/ConsignmentItem/DeliveryDestination/Address/Line</i>	Line
Postcode identification	245	an..9		<i>ObligationGuarantee/Declaration/Consignment/ConsignmentItem/DeliveryDestination/Address/PostcodeID</i>	PostcodeID
GOODSMEASURE	65A			<i>ObligationGuarantee/Declaration/Consignment/ConsignmentItem/GoodsMeasure</i>	GOODSMEASURE
Gross weight	126	n..16,6		<i>ObligationGuarantee/Declaration/Consignment/ConsignmentItem/GoodsMeasure/GrossMassMeasure</i>	GrossMassMeasure
PACKAGING	93A			<i>ObligationGuarantee/Declaration/Consignment/ConsignmentItem/Packaging</i>	PACKAGING
Marks and numbers	142	an..512		<i>ObligationGuarantee/Declaration/Consignment/ConsignmentItem/Packaging/MarksNumbersID</i>	MarksNumbersID
Number of packages	144	n..8		<i>ObligationGuarantee/Declaration/Consignment/ConsignmentItem/Packaging/QuantityQuantity</i>	QuantityQuantity
Type, coded	141	an..2		<i>ObligationGuarantee/Declaration/Consignment/ConsignmentItem/Packaging/TypeCode</i>	TypeCode
TRANSPORTEQUIPMENT	31B			<i>ObligationGuarantee/Declaration/Consignment/ConsignmentItem/TransportEquipment</i>	TRANSPORTEQUIPMENT
Identification	159	an..17		<i>ObligationGuarantee/Declaration/Consignment/ConsignmentItem/TransportEquipment/ID</i>	ID
UCR	35B			<i>ObligationGuarantee/Declaration/Consignment/ConsignmentItem/UCR</i>	UCR
Identifier	016	an..35		<i>ObligationGuarantee/Declaration/Consignment/ConsignmentItem/UCR/ID</i>	ID
LOADINGLOCATION	83A			<i>ObligationGuarantee/Declaration/Consignment/LoadingLocation</i>	LOADINGLOCATION
Name	L009	an..256		<i>ObligationGuarantee/Declaration/Consignment/LoadingLocation/Name</i>	Name
NOTIFYPARTY	89A			<i>ObligationGuarantee/Declaration/Consignment/NotifyParty</i>	NOTIFYPARTY
Name	R045	an..70		<i>ObligationGuarantee/Declaration/Consignment/NotifyParty/Name</i>	Name
Code	R046	an..17		<i>ObligationGuarantee/Declaration/Consignment/NotifyParty/ID</i>	ID
ADDRESS	04A			<i>ObligationGuarantee/Declaration/Consignment/NotifyParty/Address</i>	ADDRESS
City name	241	an..35		<i>ObligationGuarantee/Declaration/Consignment/NotifyParty/Address/CityName</i>	CityName
Country, coded	242	a2	CL04	<i>ObligationGuarantee/Declaration/Consignment/NotifyParty/Address/CountryCode</i>	CountryCode
Street and number/P.O. Box	239	an..70		<i>ObligationGuarantee/Declaration/Consignment/NotifyParty/Address/Line</i>	Line
Postcode identification	245	an..9		<i>ObligationGuarantee/Declaration/Consignment/NotifyParty/Address/PostcodeID</i>	PostcodeID
CUSTOMSOFFICEOFDE	25B			<i>ObligationGuarantee/Declaration/Consignment/TransitDeparture</i>	TRANSITDEPARTURE
Code	L087	an..17	CL13	<i>ObligationGuarantee/Declaration/Consignment/TransitDeparture/ID</i>	ID

eTIR name	WCO ID	Format	Codelist	Mapping to XML	XML TAG
CUSTOMSOFFICEOFDESTINATION	26B			<i>ObligationGuarantee/Declaration/Consignment/TransitDestination</i>	TRANSITDESTINATION
Code	L008	an..17	CL13	<i>ObligationGuarantee/Declaration/Consignment/TransitDestination/ID</i>	ID
TRANSPORTMEANS	29B			<i>ObligationGuarantee/Declaration/Consignment/TransitTransportMeans</i>	TRANSITTRANSPORTMEANS
Identification	T007	an..25		<i>ObligationGuarantee/Declaration/Consignment/TransitTransportMeans/ID</i>	ID
Type, coded	T011	an..4	CL05	<i>ObligationGuarantee/Declaration/Consignment/TransitTransportMeans/TypeCode</i>	TypeCode
Nationality	T015	a2	CL04	<i>ObligationGuarantee/Declaration/Consignment/TransitTransportMeans/RegistrationNationalityCode</i>	RegistrationNationalityCode
Conveyance reference number	149	an..17		<i>ObligationGuarantee/Declaration/Consignment/TransitTransportMeans/JourneyID</i>	JourneyID
COUNTRYOFROUTING	81A			<i>ObligationGuarantee/Declaration/Consignment/TransitTransportMeans/Itinerary</i>	ITINERARY
Sequence number	006	n..5		<i>ObligationGuarantee/Declaration/Consignment/TransitTransportMeans/Itinerary/SequenceNumeric</i>	SequenceNumeric
Country, coded	064	a2	CL04	<i>ObligationGuarantee/Declaration/Consignment/TransitTransportMeans/Itinerary/RoutingCountryCode</i>	RoutingCountryCode
CERTIFICATEOFAPPROVAL	02A			<i>ObligationGuarantee/Declaration/Consignment/TransitTransportMeans/AdditionalDocument</i>	ADDITIONALDOCUMENT
Number	D005	an..35		<i>ObligationGuarantee/Declaration/Consignment/TransitTransportMeans/AdditionalDocument/ID</i>	ID
Issuing date	D002	an..35		<i>ObligationGuarantee/Declaration/Consignment/TransitTransportMeans/AdditionalDocument/IssueDateTime</i>	IssueDateTime
Type, coded	D006	an..3	CL06	<i>ObligationGuarantee/Declaration/Consignment/TransitTransportMeans/AdditionalDocument/TypeCode</i>	TypeCode
BINARYFILE	72B			<i>ObligationGuarantee/Declaration/Consignment/TransitTransportMeans/AdditionalDocument/BinaryFile</i>	BINARYFILE
Identification	M001	an..256		<i>ObligationGuarantee/Declaration/Consignment/TransitTransportMeans/AdditionalDocument/BinaryFile/ID</i>	ID
Title	M002	an..256		<i>ObligationGuarantee/Declaration/Consignment/TransitTransportMeans/AdditionalDocument/BinaryFile/Title</i>	Title
Author name	M003	an..70		<i>ObligationGuarantee/Declaration/Consignment/TransitTransportMeans/AdditionalDocument/BinaryFile/AuthorName</i>	AuthorName
Version	M004	an..17		<i>ObligationGuarantee/Declaration/Consignment/TransitTransportMeans/AdditionalDocument/BinaryFile/VersionID</i>	VersionID
File name	M005	an..256		<i>ObligationGuarantee/Declaration/Consignment/TransitTransportMeans/AdditionalDocument/BinaryFile/FileNametext</i>	FileNametext
URI	M006	an..2048		<i>ObligationGuarantee/Declaration/Consignment/TransitTransportMeans/AdditionalDocument/BinaryFile/URIID</i>	URIID
MIME	M007	an..70		<i>ObligationGuarantee/Declaration/Consignment/TransitTransportMeans/AdditionalDocument/BinaryFile/MIMECode</i>	MIMECode
Encoding	M008	an..17		<i>ObligationGuarantee/Declaration/Consignment/TransitTransportMeans/AdditionalDocument/BinaryFile/EncodingCode</i>	EncodingCode
Character set	M009	n..17		<i>ObligationGuarantee/Declaration/Consignment/TransitTransportMeans/AdditionalDocument/BinaryFile/CharacterSetCode</i>	CharacterSetCode
Include binary object	M010	N/A		<i>ObligationGuarantee/Declaration/Consignment/TransitTransportMeans/AdditionalDocument/BinaryFile/IncludedBinaryObjectBinaryObject</i>	IncludedBinaryObjectBinaryObject

eTIR name	WCO ID	Format	Codelist	Mapping to XML	XML TAG
Access	M011	an..256		<i>ObligationGuarantee/Declaration/Consignment/TransitTransportMeans/AdditionalDocument/BinaryFile/Access</i>	Access
Description	M012	an..256		<i>ObligationGuarantee/Declaration/Consignment/TransitTransportMeans/AdditionalDocument/BinaryFile/Description</i>	Description
Size	M013	n..16,6		<i>ObligationGuarantee/Declaration/Consignment/TransitTransportMeans/AdditionalDocument/BinaryFile/SizeMeasure</i>	SizeMeasure
Type	M014	an..6		<i>ObligationGuarantee/Declaration/Consignment/TransitTransportMeans/AdditionalDocument/BinaryFile/TypeCode</i>	TypeCode
Hash code	M015	an..256		<i>ObligationGuarantee/Declaration/Consignment/TransitTransportMeans/AdditionalDocument/BinaryFile/HashCode</i>	HashCode
Hash code algorithm id	M016	an..6		<i>ObligationGuarantee/Declaration/Consignment/TransitTransportMeans/AdditionalDocument/BinaryFile/HashCodeAlgorithmIDCode</i>	HashCodeAlgorithmIDCode
TRANSPORTEQUIPMENT	31B			<i>ObligationGuarantee/Declaration/Consignment/TransportEquipment</i>	TRANSPORTEQUIPMENT
Sequence number	006	n..5		<i>ObligationGuarantee/Declaration/Consignment/TransportEquipment/SequenceNumeric</i>	SequenceNumeric
Size and type identification	152	an..4	CL01	<i>ObligationGuarantee/Declaration/Consignment/TransportEquipment/CharacteristicCode</i>	CharacteristicCode
Identification	159	an..17		<i>ObligationGuarantee/Declaration/Consignment/TransportEquipment/ID</i>	ID
SEAL	44B			<i>ObligationGuarantee/Declaration/Consignment/TransportEquipment/Seal</i>	SEAL
Sequence number	006	n..5		<i>ObligationGuarantee/Declaration/Consignment/TransportEquipment/Seal/SequenceNumeric</i>	SequenceNumeric
Seal number	165	an..35		<i>ObligationGuarantee/Declaration/Consignment/TransportEquipment/Seal/ID</i>	ID
Seal type code	407	an..3	CL08	<i>ObligationGuarantee/Declaration/Consignment/TransportEquipment/Seal/TypeCode</i>	TypeCode
GUARANTEE	92B			<i>ObligationGuarantee/Declaration/DeclarationGuarantee</i>	DECLARATIONGUARANTEE
Validity	275	an..35		<i>ObligationGuarantee/Declaration/DeclarationGuarantee/ExpirationDateTime</i>	ExpirationDateTime
Reference	100	an..35		<i>ObligationGuarantee/Declaration/DeclarationGuarantee/ReferenceID</i>	ReferenceID
Guarantee type, coded	101	an..3	CL12	<i>ObligationGuarantee/Declaration/DeclarationGuarantee/SecurityDetailsCode</i>	SecurityDetailsCode
NATIONALREFERENCE	91B			<i>ObligationGuarantee/Declaration/NationalReference</i>	NATIONALREFERENCE
Reference	446	an..35		<i>ObligationGuarantee/Declaration/NationalReference/ID</i>	ID
Country, coded	450	a2	CL04	<i>ObligationGuarantee/Declaration/NationalReference/IssuingCountryCode</i>	IssuingCountryCode
HOLDER	28B			<i>ObligationGuarantee/Declaration/Principal</i>	PRINCIPAL
Name	R001	an..70		<i>ObligationGuarantee/Declaration/Principal/Name</i>	Name
Code	R002	an..17	CL15	<i>ObligationGuarantee/Declaration/Principal/ID</i>	ID
ADDRESS	04A			<i>ObligationGuarantee/Declaration/Principal/Address</i>	ADDRESS
City name	241	an..35		<i>ObligationGuarantee/Declaration/Principal/Address/CityName</i>	CityName
Country, coded	242	a2	CL04	<i>ObligationGuarantee/Declaration/Principal/Address/CountryCode</i>	CountryCode
Street and number/P.O. Box	239	an..70		<i>ObligationGuarantee/Declaration/Principal/Address/Line</i>	Line
Postcode identification	245	an..9		<i>ObligationGuarantee/Declaration/Principal/Address/PostcodeID</i>	PostcodeID
GUARANTEECHAIN	19B			<i>ObligationGuarantee/Surety</i>	SURETY
Code	R055	an..17		<i>ObligationGuarantee/Surety/ID</i>	ID
TIROPERATION	78B			<i>ObligationGuarantee/TransitOperation</i>	TRANSITOPERATION
Sequence number	006	n..5		<i>ObligationGuarantee/TransitOperation/SequenceNumeric</i>	SequenceNumeric
Registration number	443	an..35		<i>ObligationGuarantee/TransitOperation/RegistrationID</i>	RegistrationID
OPERATIONSTART	80B			<i>ObligationGuarantee/TransitOperation/OperationStart</i>	OPERATIONSTART

eTIR name	WCO ID	Format	Codelist	Mapping to XML	XML TAG
End date	356	an..35		<i>ObligationGuarantee/TransitOperation/OperationStart/InspectionEndTime</i>	<i>InspectionEndTime</i>
Time limit date	264	an..35		<i>ObligationGuarantee/TransitOperation/OperationStart/LimitDateTime</i>	<i>LimitDateTime</i>
ADDITIONALINFORMA	03A			<i>ObligationGuarantee/TransitOperation/OperationStart/AdditionalInformation</i>	ADDITIONALINFORMATI
Remarks	105	an..512		<i>ObligationGuarantee/TransitOperation/OperationStart/AdditionalInformation/Content</i>	<i>Content</i>
CONSIGNMENT	28A			<i>ObligationGuarantee/TransitOperation/OperationStart/Consignment</i>	CONSIGNMENT
Sequence number	006	n..5		<i>ObligationGuarantee/TransitOperation/OperationStart/Consignment/SequenceNumeric</i>	<i>SequenceNumeric</i>
TRANSPORTEQUIPME	31B			<i>ObligationGuarantee/TransitOperation/OperationStart/Consignment/TransportEquipment</i>	TRANSPORTEQUIPMENT
Identification	159	an..17		<i>ObligationGuarantee/TransitOperation/OperationStart/Consignment/TransportEquipment/ID</i>	<i>ID</i>
SEAL	44B			<i>ObligationGuarantee/TransitOperation/OperationStart/Consignment/TransportEquipment/Seal</i>	SEAL
Sequence number	006	n..5		<i>ObligationGuarantee/TransitOperation/OperationStart/Consignment/TransportEquipment/Seal/SequenceNumeric</i>	<i>SequenceNumeric</i>
Seal number	165	an..35		<i>ObligationGuarantee/TransitOperation/OperationStart/Consignment/TransportEquipment/Seal/ID</i>	<i>ID</i>
Seal type code	407	an..3	CL08	<i>ObligationGuarantee/TransitOperation/OperationStart/Consignment/TransportEquipment/Seal/TypeCode</i>	<i>TypeCode</i>
CONTROL	38A			<i>ObligationGuarantee/TransitOperation/OperationStart/Control</i>	CONTROL
Control type, coded	449	an..3	CL25	<i>ObligationGuarantee/TransitOperation/OperationStart/Control/TypeCode</i>	<i>TypeCode</i>
CONTROLRESULT	83B			<i>ObligationGuarantee/TransitOperation/OperationStart/Control/ControlResult</i>	CONTROLRESULT
Code	444	an..3	CL24	<i>ObligationGuarantee/TransitOperation/OperationStart/Control/ControlResult/ID</i>	<i>ID</i>
NATIONALITINERARY	81A			<i>ObligationGuarantee/TransitOperation/OperationStart/Itinerary</i>	ITINERARY
NATIONALITINERARY	82B			<i>ObligationGuarantee/TransitOperation/OperationStart/Itinerary/ItineraryGovernmentOffice</i>	ITINERARYGOVERNMENT
CUSTOMSOFFICE					OFFICE
Customs office, coded	G009	an..17	CL13	<i>ObligationGuarantee/TransitOperation/OperationStart/Itinerary/ItineraryGovernmentOffice/ID</i>	<i>ID</i>
CUSTOMSOFFICE	81B			<i>ObligationGuarantee/TransitOperation/OperationStart/TransitOperationStartOffice</i>	TRANSITOPERATIONSTAR
Customs office, coded	G008	an..17	CL13	<i>ObligationGuarantee/TransitOperation/OperationStart/TransitOperationStartOffice/ID</i>	<i>ID</i>
TERMINATION	84B			<i>ObligationGuarantee/TransitOperation/OperationTermination</i>	OPERATIONTERMINATION
End date	356	an..35		<i>ObligationGuarantee/TransitOperation/OperationTermination/InspectionEndTime</i>	<i>InspectionEndTime</i>
Number of packages	144	n..8		<i>ObligationGuarantee/TransitOperation/OperationTermination/PackageQuantityQuantity</i>	<i>PackageQuantityQuantity</i>
ADDITIONALINFORMATION	03A			<i>ObligationGuarantee/TransitOperation/OperationTermination/AdditionalInformation</i>	ADDITIONALINFORMATION
Reservations	105	an..512		<i>ObligationGuarantee/TransitOperation/OperationTermination/AdditionalInformation/Content</i>	<i>Content</i>
CONSIGNMENT	28A			<i>ObligationGuarantee/TransitOperation/</i>	CONSIGNMENT
Sequence number	006	n..5		<i>ObligationGuarantee/TransitOperation/OperationTermination/Consignment/SequenceNumeric</i>	<i>SequenceNumeric</i>

eTIR name	WCO ID	Format	Codelist	Mapping to XML	XML TAG
TRANSPORTEQUIPMENT	31B			<i>ObligationGuarantee/TransitOperation/OperationTermination/Consignment/TransportEquipment</i>	TRANSPORTEQUIPMENT
Identification	159	an..17		<i>ObligationGuarantee/TransitOperation/OperationTermination/Consignment/TransportEquipment/ID</i>	ID
SEAL	44B			<i>ObligationGuarantee/TransitOperation/OperationTermination/Consignment/TransportEquipment/Seal</i>	SEAL
Sequence number	006	n..5		<i>ObligationGuarantee/TransitOperation/OperationTermination/Consignment/TransportEquipment/Seal/SequenceNumeric</i>	SequenceNumeric
Seal number	165	an..35		<i>ObligationGuarantee/TransitOperation/OperationTermination/Consignment/TransportEquipment/Seal/ID</i>	ID
Seal type code	407	an..3	CL08	<i>ObligationGuarantee/TransitOperation/OperationTermination/Consignment/TransportEquipment/Seal/TypeCode</i>	TypeCode
CONTROL	38A			<i>ObligationGuarantee/TransitOperation/OperationTermination/Control</i>	CONTROL
Control type, coded	449	an..3	CL25	<i>ObligationGuarantee/TransitOperation/OperationTermination/Control/TypeCode</i>	TypeCode
CONTROLRESULT	83B			<i>ObligationGuarantee/TransitOperation/OperationTermination/Control/ControlResult</i>	CONTROLRESULT
Code	444	an..3	CL24	<i>ObligationGuarantee/TransitOperation/OperationTermination/Control/ControlResult/ID</i>	ID
CUSTOMSOFFICE	85B			<i>ObligationGuarantee/TransitOperation/OperationTermination/TransitOperationTerminationOffice</i>	TRANSITOPERATIONTERMINATIONOFFICE
Customs office, coded	G010	an..17	CL13	<i>ObligationGuarantee/TransitOperation/OperationTermination/TransitOperationTerminationOffice/ID</i>	ID
DISCHARGE	86B			<i>ObligationGuarantee/TransitOperation/OperationDischarge</i>	OPERATIONDISCHARGE
End date	356	an..35		<i>ObligationGuarantee/TransitOperation/OperationDischarge/InspectionEndTime</i>	InspectionEndTime
CUSTOMSOFFICE	87B			<i>ObligationGuarantee/TransitOperation/OperationDischarge/TransitOperationDischargeOffice</i>	TRANSITOPERATIONDISCHARGEOFFICE
Customs office, coded	G011	an..17	CL13	<i>ObligationGuarantee/TransitOperation/OperationDischarge/TransitOperationDischargeOffice/ID</i>	ID
HOLDER	28B			<i>ObligationGuarantee/Principal</i>	PRINCIPAL
Name	R001	an..70		<i>ObligationGuarantee/Principal/Name</i>	Name
Code	R002	an..17	CL15	<i>ObligationGuarantee/Principal/ID</i>	ID
ADDRESS	04A			<i>ObligationGuarantee/Principal/Address</i>	ADDRESS
City name	241	an..35		<i>ObligationGuarantee/Principal/Address/CityName</i>	CityName
Country, coded	242	a2	CL04	<i>ObligationGuarantee/Principal/Address/CountryCode</i>	CountryCode
Street and number/P.O. Box	239	an..70		<i>ObligationGuarantee/Principal/Address/Line</i>	Line
Postcode identification	245	an..9		<i>ObligationGuarantee/Principal/Address/PostcodeID</i>	PostcodeID
AUTHORIZATIONCERTIFICATE	88B			<i>ObligationGuarantee/Principal/AuthorizationCertificate</i>	AUTHORIZATIONCERTIFICATE
Current status	445	an..3	CL23	<i>ObligationGuarantee/Principal/AuthorizationCertificate/StatusCode</i>	StatusCode
ACTIVEWITHDRAWAL	90B			<i>ObligationGuarantee/Principal/AuthorizationCertificate/AuthorizationWithdrawal</i>	AUTHORIZATIONWITHDRAWAL
Start date	276	an..35		<i>ObligationGuarantee/Principal/AuthorizationCertificate/AuthorizationWithdrawal/EffectiveDateTime</i>	EffectiveDateTime

eTIR name	WCO ID	Format	Codelist	Mapping to XML	XML TAG
└ End date	275	an..35		<i>ObligationGuarantee/Principal/AuthorizationCertificate/AuthorizationWithdrawal/ExpirationDateTime</i>	<i>ExpirationDateTime</i>
ACTIVEEXCLUSION	89B			<i>ObligationGuarantee/Principal/AuthorizationCertificate/Exclusion</i>	EXCLUSION
└ Start date	276	an..35		<i>ObligationGuarantee/Principal/AuthorizationCertificate/Exclusion/EffectiveDateTime</i>	<i>EffectiveDateTime</i>
└ End date	275	an..35		<i>ObligationGuarantee/Principal/AuthorizationCertificate/Exclusion/ExpirationDateTime</i>	<i>ExpirationDateTime</i>
└ Country, coded	447	a2	CL04	<i>ObligationGuarantee/Principal/AuthorizationCertificate/Exclusion/CountryCode</i>	<i>CountryCode</i>

E7 – Уведомление гарантийной цепи

eTIR name	WCO ID	Format	Codelist	Mapping to XML	XML TAG
E7	74B				
└ Message function, coded	017	n..2	CL16	FunctionCode	FunctionCode
└ Message reference number	D014	an..35		ID	ID
└ Type, coded	D013	an..3	CL26	TypeCode	TypeCode
GUARANTEE	90A			ObligationGuarantee	OBLIGATIONGUARANTEE
└ Reference	100	an..35		ObligationGuarantee/ReferenceID	ReferenceID

E8 – Подтверждение уведомления

eTIR name	WCO ID	Format	Codelist	Mapping to XML	XML TAG
E8	07B				
└ Message function, coded	017	n..2	CL16	Function	Function
└ Functional Reference	D026	an..35		FunctionalReferenceID	FunctionalReferenceID
└ Message reference number	D014	an..35		ID	ID
└ Type, coded	D013	an..3	CL26	TypeCode	TypeCode
ERROR	53A			Error	ERROR
└ Error, coded	377	an..8	CL99	Error/ValidationCode	ValidationCode
POINTER	97A			Error/Pointer	POINTER
└ Sequence number	006	n..5		Error/Pointer/SequenceNumeric	SequenceNumeric
└ Document/message section, coded	375	an..3	CL18	Error/Pointer/DocumentSectionCode	DocumentSectionCode
└ Tag identifier	381	an..4	CL19	Error/Pointer/TagID	TagID

E9 – Предварительная информация о грузе

eTIR name	WCO ID	Format	Codelist	Mapping to XML	XML TAG
E9	42A				
└ Message function, coded	017	n..2		FunctionCode	FunctionCode
└ Functional reference	D026	an..35		FunctionalReferenceID	FunctionalReferenceID
└ Message reference number	D014	an..35		ID	ID
└ Issuing date	D011	an..35		IssueDateTime	IssueDateTime
└ Type, coded	D013	an..3		TypeCode	TypeCode
└ Version	383	an..9		VersionID	VersionID
└ Total gross weight	131	n..16,6		TotalGrossMassMeasure	TotalGrossMassMeasure

eTIR name	WCO ID	Format	Codelist	Mapping to XML	XML TAG
ADDITIONALINFORMATION	03A			AdditionalInformation	ADDITIONALINFORMATION
Remarks	105	an..512		AdditionalInformation/Content	Content
Heavy and bulky goods indicator	226	an..17		AdditionalInformation/StatementCode	StatementCode
AGENT	05A			Agent	AGENT
Name	R003	an..70		Agent/Name	Name
Code	R004	an..17		Agent/ID	ID
Role, coded	R005	an..3		Agent/RoleCode	RoleCode
ADDRESS	04A			Agent/Address	ADDRESS
City name	241	an..35		Agent/Address/CityName	CityName
Country, coded	242	a2		Agent/Address/CountryCode	CountryCode
Street and number/P.O. Box	239	an..70		Agent/Address/Line	Line
Postcode identification	245	an..9		Agent/Address/PostcodeID	PostcodeID
AMENDMENT	06A			Amendment	AMENDMENT
Amendment code	099	an..3		Amendment/ChangeReasonCode	ChangeReasonCode
POINTER	97A			Amendment/Pointer	POINTER
Sequence number	006	n..5		Amendment/Pointer/SequenceNumeric	SequenceNumeric
Document/message section, coded	375	an..3		Amendment/Pointer/DocumentSectionCode	DocumentSectionCode
Tag identifier	381	an..4		Amendment/Pointer/TagID	TagID
SUBCONTRACTOR	18A			Carrier	CARRIER
Name	R011	an..70		Carrier/Name	Name
Code	R012	an..17		Carrier/ID	ID
ADDRESS	04A			Carrier/Address	ADDRESS
City name	241	an..35		Carrier/Address/CityName	CityName
Country, coded	242	a2		Carrier/Address/CountryCode	CountryCode
Street and number/P.O. Box	239	an..70		Carrier/Address/Line	Line
Postcode identification	245	an..9		Carrier/Address/PostcodeID	PostcodeID
CONSIGNMENT	28A			Consignment	CONSIGNMENT
Sequence number	006	n..5		Consignment/SequenceNumeric	SequenceNumeric
ATTACHEDDOCUMENTS	02A			Consignment/AdditionalDocument	ADDITIONALDOCUMENT
Number	D005	an..35		Consignment/AdditionalDocument/ID	ID
Issuing date	D002	an..35		Consignment/AdditionalDocument/IssueDateTime	IssueDateTime
Type, coded	D006	an..3		Consignment/AdditionalDocument/TypeCode	TypeCode
BINARYFILE	72B			Consignment/AdditionalDocument/BinaryFile	BINARYFILE
Identification	M001	an..256		Consignment/AdditionalDocument/BinaryFile/ID	ID
Title	M002	an..256		Consignment/AdditionalDocument/BinaryFile/Title	Title
Author name	M003	an..70		Consignment/AdditionalDocument/BinaryFile/AuthorName	AuthorName
Version	M004	an..17		Consignment/AdditionalDocument/BinaryFile/VersionID	VersionID
File name	M005	an..256		Consignment/AdditionalDocument/BinaryFile/FileNameText	FileNameText
URI	M006	an..2048		Consignment/AdditionalDocument/BinaryFile/URIID	URIID
MIME	M007	an..70		Consignment/AdditionalDocument/BinaryFile/MIMECode	MIMECode
Encoding	M008	an..17		Consignment/AdditionalDocument/BinaryFile/EncodingCode	EncodingCode
Character set	M009	n..17		Consignment/AdditionalDocument/BinaryFile/CharacterSetCode	CharacterSetCode
Include binary object	M010	N/A		Consignment/AdditionalDocument/BinaryFile/IncludedBinaryObjectBinaryObject	IncludedBinaryObjectBinaryObject

eTIR name	WCO ID	Format	Codelist	Mapping to XML	XML TAG
Access	M011	an..256		Consignment/AdditionalDocument/BinaryFile/Access	Access
Description	M012	an..256		Consignment/AdditionalDocument/BinaryFile/Description	Description
Size	M013	n..16,6		Consignment/AdditionalDocument/BinaryFile/SizeMeasure	SizeMeasure
Type	M014	an..6		Consignment/AdditionalDocument/BinaryFile/TypeCode	TypeCode
Hash code	M015	an..256		Consignment/AdditionalDocument/BinaryFile/HashCode	HashCode
Hash code algorithm id	M016	an..6		Consignment/AdditionalDocument/BinaryFile/HashCodeAlgorithmIDCode	HashCodeAlgorithmIDCode
CONSIGNMENTITEM	29A			Consignment/ConsignmentItem	CONSIGNMENTITEM
Sequence number	006	n..5		Consignment/ConsignmentItem/SequenceNumeric	SequenceNumeric
ADDITIONALINFORMATION	03A			Consignment/ConsignmentItem/AdditionalInformation	ADDITIONALINFORMATION
Remarks	105	an..512		Consignment/ConsignmentItem/AdditionalInformation/Content	Content
GOODS	23A			Consignment/ConsignmentItem/Commodity	COMMODITY
Description	138	an..256		Consignment/ConsignmentItem/Commodity/CargoDescription	CargoDescription
CLASSIFICATION	21A			Consignment/ConsignmentItem/Commodity/Classification	CLASSIFICATION
Code	145	an..18		Consignment/ConsignmentItem/Commodity/Classification/ID	ID
Type	337	an..3		Consignment/ConsignmentItem/Commodity/Classification/IdentificationTypeCode	IdentificationTypeCode
CONSIGNEE	27A			Consignment/ConsignmentItem/Consignee	CONSIGNEE
Name	R014	an..70		Consignment/ConsignmentItem/Consignee/Name	Name
Code	R015	an..17		Consignment/ConsignmentItem/Consignee/ID	ID
ADDRESS	04A			Consignment/ConsignmentItem/Consignee/Address	ADDRESS
City name	241	an..35		Consignment/ConsignmentItem/Consignee/Address/CityName	CityName
Country, coded	242	a2		Consignment/ConsignmentItem/Consignee/Address/CountryCode	CountryCode
Street and number/P.O. Box	239	an..70		Consignment/ConsignmentItem/Consignee/Address/Line	Line
Postcode identification	245	an..9		Consignment/ConsignmentItem/Consignee/Address/PostcodeID	PostcodeID
CONSIGNOR	30A			Consignment/ConsignmentItem/Consignor	CONSIGNOR
Name	R020	an..70		Consignment/ConsignmentItem/Consignor/Name	Name
Code	R021	an..17		Consignment/ConsignmentItem/Consignor/ID	ID
ADDRESS	04A			Consignment/ConsignmentItem/Consignor/Address	ADDRESS
City name	241	an..35		Consignment/ConsignmentItem/Consignor/Address/CityName	CityName
Country, coded	242	a2		Consignment/ConsignmentItem/Consignor/Address/CountryCode	CountryCode
Street and number/P.O. Box	239	an..70		Consignment/ConsignmentItem/Consignor/Address/Line	Line
Postcode identification	245	an..9		Consignment/ConsignmentItem/Consignor/Address/PostcodeID	PostcodeID
DELIVERYDESTINATION	44A			Consignment/ConsignmentItem/DeliveryDestination	DELIVERYDESTINATION
Name	R027	an..70		Consignment/ConsignmentItem/DeliveryDestination/Name	Name
ADDRESS	04A			Consignment/ConsignmentItem/DeliveryDestination/Address	ADDRESS
City name	241	an..35		Consignment/ConsignmentItem/DeliveryDestination/Address/CityName	CityName
Country, coded	242	a2		Consignment/ConsignmentItem/DeliveryDestination/Address/CountryCode	CountryCode
Street and number/P.O. Box	239	an..70		Consignment/ConsignmentItem/DeliveryDestination/Address/Line	Line
Postcode identification	245	an..9		Consignment/ConsignmentItem/DeliveryDestination/Address/PostcodeID	PostcodeID
GOODSMEASURE	65A			Consignment/ConsignmentItem/GoodsMeasure	GOODSMEASURE
Gross weight	126	n..16,6		Consignment/ConsignmentItem/GoodsMeasure/GrossMassMeasure	GrossMassMeasure
PACKAGING	93A			Consignment/ConsignmentItem/Packaging	PACKAGING
Marks and numbers	142	an..512		Consignment/ConsignmentItem/Packaging/MarksNumbersID	MarksNumbersID

eTIR name	WCO ID	Format	Codelist	Mapping to XML	XML TAG
Number of packages	144	n..8		Consignment/ConsignmentItem/Packaging/QuantityQuantity	QuantityQuantity
Type, coded	141	an..2		Consignment/ConsignmentItem/Packaging/TypeCode	TypeCode
TRANSPORTEQUIPMENT	31B			Consignment/ConsignmentItem/TransportEquipment	TRANSPORTEQUIPMENT
Identification	159	an..17		Consignment/ConsignmentItem/TransportEquipment/ID	ID
UCR	35B			Consignment/ConsignmentItem/UCR	UCR
Identifier	016	an..35		Consignment/ConsignmentItem/UCR/ID	ID
LOADINGLOCATION	83A			Consignment/LoadingLocation	LOADINGLOCATION
Name	L009	an..256		Consignment/LoadingLocation/Name	Name
NOTIFYPARTY	89A			Consignment/NotifyParty	NOTIFYPARTY
Name	R045	an..70		Consignment/NotifyParty/Name	Name
Code	R046	an..17		Consignment/NotifyParty/ID	ID
ADDRESS	04A			Consignment/NotifyParty/Address	ADDRESS
City name	241	an..35		Consignment/NotifyParty/Address/CityName	CityName
Country, coded	242	a2		Consignment/NotifyParty/Address/CountryCode	CountryCode
Street and number/P.O. Box	239	an..70		Consignment/NotifyParty/Address/Line	Line
Postcode identification	245	an..9		Consignment/NotifyParty/Address/PostcodeID	PostcodeID
CUSTOMSOFFICEOFDEPARTURE	25B			Consignment/TransitDeparture	TRANSITDEPARTURE
Code	L087	an..17		Consignment/TransitDeparture/ID	ID
CUSTOMSOFFICEOFDESTINATION	26B			Consignment/TransitDestination	TRANSITDESTINATION
Code	L008	an..17		Consignment/TransitDestination/ID	ID
TRANSPORTMEANS	29B			Consignment/TransitTransportMeans	TRANSITTRANSPORTMEANS
Identification	T007	an..25		Consignment/TransitTransportMeans/ID	ID
Type, coded	T011	an..4		Consignment/TransitTransportMeans/TypeCode	TypeCode
Nationality	T015	a2		Consignment/TransitTransportMeans/RegistrationNationalityCode	RegistrationNationalityCode
Conveyance reference number	149	an..17		Consignment/TransitTransportMeans/JourneyID	JourneyID
COUNTRYOFROUTING	81A			Consignment/TransitTransportMeans/Itinerary	ITINERARY
Sequence number	006	n..5		Consignment/TransitTransportMeans/Itinerary/SequenceNumeric	SequenceNumeric
Country, coded	064	a2		Consignment/TransitTransportMeans/Itinerary/RoutingCountryCode	RoutingCountryCode
CERTIFICATEOFAPPROVAL	02A			Consignment/TransitTransportMeans/AdditionalDocument	ADDITIONALDOCUMENT
Number	D005	an..35		Consignment/TransitTransportMeans/AdditionalDocument/ID	ID
Issuing date	D002	an..35		Consignment/TransitTransportMeans/AdditionalDocument/IssueDateTime	IssueDateTime
Type, coded	D006	an..3		Consignment/TransitTransportMeans/AdditionalDocument/TypeCode	TypeCode
BINARYFILE	72B			Consignment/TransitTransportMeans/AdditionalDocument/BinaryFile	BINARYFILE
Identification	M001	an..256		Consignment/TransitTransportMeans/AdditionalDocument/BinaryFile/ID	ID
Title	M002	an..256		Consignment/TransitTransportMeans/AdditionalDocument/BinaryFile/Title	Title
Author name	M003	an..70		Consignment/TransitTransportMeans/AdditionalDocument/BinaryFile/AuthorName	AuthorName
Version	M004	an..17		Consignment/TransitTransportMeans/AdditionalDocument/BinaryFile/VersionID	VersionID
File name	M005	an..256		Consignment/TransitTransportMeans/AdditionalDocument/BinaryFile/FileNameText	FileNameText
URI	M006	an..2048		Consignment/TransitTransportMeans/AdditionalDocument/BinaryFile/URIID	URIID
MIME	M007	an..70		Consignment/TransitTransportMeans/AdditionalDocument/BinaryFile/MIMECode	MIMECode
Encoding	M008	an..17		Consignment/TransitTransportMeans/AdditionalDocument/BinaryFile/EncodingCode	EncodingCode

eTIR name	WCO ID	Format	Codelist	Mapping to XML	XML TAG
Character set	M009	n..17		Consignment/TransitTransportMeans/AdditionalDocument/BinaryFile/CharacterSetCode	CharacterSetCode
Include binary object	M010	N/A		Consignment/TransitTransportMeans/AdditionalDocument/BinaryFile/IncludedBinaryObjectBinaryObject	IncludedBinaryObjectBinaryObject
Access	M011	an..256		Consignment/TransitTransportMeans/AdditionalDocument/BinaryFile/Access	Access
Description	M012	an..256		Consignment/TransitTransportMeans/AdditionalDocument/BinaryFile/Description	Description
Size	M013	n..16,6		Consignment/TransitTransportMeans/AdditionalDocument/BinaryFile/SizeMeasure	SizeMeasure
Type	M014	an..6		Consignment/TransitTransportMeans/AdditionalDocument/BinaryFile/TypeCode	TypeCode
Hash code	M015	an..256		Consignment/TransitTransportMeans/AdditionalDocument/BinaryFile/HashCode	HashCode
Hash code algorithm id	M016	an..6		Consignment/TransitTransportMeans/AdditionalDocument/BinaryFile/HashCodeAlgorithmIDCode	HashCodeAlgorithmIDCode
TRANSPORTEQUIPMENT	31B			Consignment/TransportEquipment	TRANSPORTEQUIPMENT
Sequence number	006	n..5		Consignment/TransportEquipment/SequenceNumeric	SequenceNumeric
Size and type identification	152	an..4		Consignment/TransportEquipment/CharacteristicCode	CharacteristicCode
Identification	159	an..17		Consignment/TransportEquipment/ID	ID
SEAL	44B			Consignment/TransportEquipment/Seal	SEAL
Sequence number	006	n..5		Consignment/TransportEquipment/Seal/SequenceNumeric	SequenceNumeric
Seal number	165	an..35		Consignment/TransportEquipment/Seal/ID	ID
Seal type code	407	an..3		Consignment/TransportEquipment/Seal/TypeCode	TypeCode
GUARANTEE	90A			ObligationGuarantee	OBLIGATIONGUARANTEE
Reference	100	an..35		ObligationGuarantee/ReferenceID	ReferenceID
HOLDER	28B			Principal	PRINCIPAL
Name	R001	an..70		Principal/Name	Name
Code	R002	an..17		Principal/ID	ID
ADDRESS	04A			Principal/Address	ADDRESS
City name	241	an..35		Principal/Address/CityName	CityName
Country, coded	242	a2		Principal/Address/CountryCode	CountryCode
Street and number/P.O. Box	239	an..70		Principal/Address/Line	Line
Postcode identification	245	an..9		Principal/Address/PostcodeID	PostcodeID

E10 – Результаты предварительной информации о грузе

eTIR name	WCO ID	Format	Codelist	Mapping to XML	XML TAG
E10	07B				
Message function, coded	017	n..2	CL16	Function	Function
Functional Reference	D026	an..35		FunctionalReferenceID	FunctionalReferenceID
Message reference number	D014	an..35		ID	ID
Type, coded	D013	an..3	CL26	TypeCode	TypeCode
ERROR	53A			Error	ERROR
Error, coded	377	an..8	CL99	Error/ValidationCode	ValidationCode
POINTER	97A			Error/Pointer	POINTER
Sequence number	006	n..5		Error/Pointer/SequenceNumeric	SequenceNumeric
Document/message section, coded	375	an..3	CL18	Error/Pointer/DocumentSectionCode	DocumentSectionCode
Tag identifier	381	an..4	CL19	Error/Pointer/TagID	TagID

eTIR name	WCO ID	Format	Codelist	Mapping to XML	XML TAG
ADVANCEDCARGOINFORMATION	42A			Declaration	DECLARATION
Acceptance date	023	an..35		Declaration/AcceptanceDateTime	AcceptanceDateTime
Message reference number	D014	an..35		Declaration/ID	ID
Rejection date	374	an..35		Declaration/RejectionDateTime	RejectionDateTime

b. Внутренние сообщения

I1 – Принятие гарантии

eTIR name	WCO ID	Format	Codelist	Mapping to XML	XML TAG
I1	75B				
Message function, coded	017	n..2	CL16	FunctionCode	FunctionCode
Message reference number	D014	an..35		ID	ID
Type, coded	D013	an..3	CL26	TypeCode	TypeCode
GUARANTEE	90A			ObligationGuarantee	OBLIGATIONGUARANTEE
Acceptance date	023	an..35		ObligationGuarantee/AcceptanceDateTime	AcceptanceDateTime
Reference	100	an..35		ObligationGuarantee/ReferenceID	ReferenceID
Guarantee type	101	an..3	CL12	ObligationGuarantee/SecurityDetailsCode	SecurityDetailsCode
GUARANTEECHAIN	19B			ObligationGuarantee/Surety	SURETY
Code	R055	an..17		ObligationGuarantee/Surety/ID	ID
HOLDER	28B			ObligationGuarantee/Principal	PRINCIPAL
Code	R002	an..17	CL15	ObligationGuarantee/Principal/ID	ID

I2 – Результаты принятия

eTIR name	WCO ID	Format	Codelist	Mapping to XML	XML TAG
I2	75B				
Message function, coded	017	n..2	CL16	FunctionCode	FunctionCode
Functional reference	D026	an..35		FunctionalReferenceID	FunctionalReferenceID
Message reference number	D014	an..35		ID	ID
Type, coded	D013	an..3	CL26	TypeCode	TypeCode
ERROR	53A			Error	ERROR
Error, coded	377	an..8	CL99	Error/ValidationCode	ValidationCode
POINTER	97A			Error/Pointer	POINTER
Sequence number	006	n..5		Error/Pointer/SequenceNumeric	SequenceNumeric
Document/message section, coded	375	an..3	CL18	Error/Pointer/DocumentSectionCode	DocumentSectionCode
Tag identifier	381	an..4	CL19	Error/Pointer/TagID	TagID
GUARANTEE	90A			ObligationGuarantee	OBLIGATIONGUARANTEE
Reference	100	an..35		ObligationGuarantee/ReferenceID	ReferenceID

I3 – Получение информации о держателе

eTIR name	WCO ID	Format	Codelist	Mapping to XML	XML TAG
I3	75B				
Message function, coded	017	n..2	CL16	FunctionCode	FunctionCode
Message reference number	D014	an..35		ID	ID
Type, coded	D013	an..3	CL26	TypeCode	TypeCode
HOLDER	28B			Principal	PRINCIPAL
Code	R002	an..17	CL15	Principal/ID	ID

I4 – Информация о держателе

eTIR name	WCO ID	Format	Codelist	Mapping to XML	XML TAG
I4	75B				
Message function, coded	017	n..2	CL16	FunctionCode	FunctionCode
Functional reference	D026	an..35		FunctionalReferenceID	FunctionalReferenceID
Message reference number	D014	an..35		ID	ID
Type, coded	D013	an..3	CL26	TypeCode	TypeCode
ERROR	53A			Error	ERROR
Error, coded	377	an..8	CL99	Error/ValidationCode	ValidationCode
POINTER	97A			Error/Pointer	POINTER
Sequence number	006	n..5		Error/Pointer/SequenceNumeric	SequenceNumeric
Document/message section, coded	375	an..3	CL18	Error/Pointer/DocumentSectionCode	DocumentSectionCode
Tag identifier	381	an..4	CL19	Error/Pointer/TagID	TagID
HOLDER	28B			Principal	PRINCIPAL
Name	R001	an..70		Principal/Name	Name
Code	R002	an..17	CL15	Principal/ID	ID
ADDRESS	04A			Principal/Address	ADDRESS
City name	241	an..35		Principal/Address/CityName	CityName
Country, coded	242	a2	CL04	Principal/Address/CountryCode	CountryCode
Street and number/P.O. Box	239	an..70		Principal/Address/Line	Line
Postcode identification	245	an..9		Principal/Address/PostcodeID	PostcodeID
AUTHORIZATION	88B			Principal/AuthorizationCertificate	AUTHORIZATIONCERTIFI CATE
Current status	445	an..3	CL23	Principal/AuthorizationCertificate/StatusCode	StatusCode
ACTIVWITHDRAWAL	90B			Principal/AuthorizationCertificate/AuthorizationWithdrawal	AUTHORIZATIONWITHDRA WAL
Start date	276	an..35		Principal/AuthorizationCertificate/AuthorizationWithdrawal/EffectiveDateTime	EffectiveDateTime
End date	275	an..35		Principal/AuthorizationCertificate/AuthorizationWithdrawal/ExpirationDateTime	ExpirationDateTime
ACTIVEEXCLUSION	89B			Principal/AuthorizationCertificate/Exclusion	EXCLUSION
Start date	276	an..35		Principal/AuthorizationCertificate/Exclusion/EffectiveDateTime	EffectiveDateTime
End date	275	an..35		Principal/AuthorizationCertificate/Exclusion/ExpirationDateTime	ExpirationDateTime
Country, coded	447	a2	CL04	Principal/AuthorizationCertificate/Exclusion/CountryCode	CountryCode

I5 – Запрос в отношении гарантии

eTIR name	WCO ID	Format	Codelist	Mapping to XML	XML TAG
I5	75B				
Message function, coded	017	n..2	CL16	FunctionCode	FunctionCode
Message reference number	D014	an..35		ID	ID
Type, coded	D013	an..3	CL26	TypeCode	TypeCode
Reply type, coded	D040	an..3	CL09	ReplyTypeCode	ReplyTypeCode
GUARANTEE	90A			ObligationGuarantee	OBLIGATIONGUARANTEE
Reference	100	an..35		ObligationGuarantee/ReferenceID	ReferenceID

I6 – Результаты запроса

eTIR name	WCO ID	Format	Codelist	Mapping to XML	XML TAG
I6	75B				
Message function, coded	017	n..2	CL16	FunctionCode	FunctionCode
Functional reference	D026	an..35		FunctionalReferenceID	FunctionalReferenceID
Message reference number	D014	an..35		ID	ID
Type, coded	D013	an..3	CL26	TypeCode	TypeCode
ERROR	53A			Error	ERROR
Error, coded	377	an..8	CL99	Error/ValidationCode	ValidationCode
POINTER	97A			Error/Pointer	POINTER
Sequence number	006	n..5		Error/Pointer/SequenceNumeric	SequenceNumeric
Document/message section, coded	375	an..3	CL18	Error/Pointer/DocumentSectionCode	DocumentSectionCode
Tag identifier	381	an..4	CL19	Error/Pointer/TagID	TagID
GUARANTEE	90A			ObligationGuarantee	OBLIGATIONGUARANTEE
Acceptance date	023	an..35		ObligationGuarantee/AcceptanceDateTime	AcceptanceDateTime
Cancellation date	373	an..35		ObligationGuarantee/CancellationDateTime	CancellationDateTime
Validity	275	an..35		ObligationGuarantee/ExpirationDateTime	ExpirationDateTime
Issuing date	D011	an..35		ObligationGuarantee/IssueDateTime	IssueDateTime
Guarantee status	019	an..3	CL22	ObligationGuarantee/StatusCode	StatusCode
Reference	100	an..35		ObligationGuarantee/ReferenceID	ReferenceID
Guarantee type	101	an..3	CL12	ObligationGuarantee/SecurityDetailsCode	SecurityDetailsCode
ADVANCEDCARGOINFORMATION	42A			ObligationGuarantee/Declaration	DECLARATION
Reference	D014	an..35		ObligationGuarantee/Declaration/ID	ID
Issuing date	D011	an..35		ObligationGuarantee/Declaration/IssueDateTime	IssueDateTime
Total gross weight	131	n..16,6		ObligationGuarantee/Declaration/TotalGrossMassMeasure	TotalGrossMassMeasure
ADDITIONALINFORMATION	03A			ObligationGuarantee/Declaration/AdditionalInformation	ADDITIONALINFORMATION
Remarks	105	an..512		ObligationGuarantee/Declaration/AdditionalInformation/Content	Content
Heavy and bulky goods indicator	226	an..17	CL14	ObligationGuarantee/Declaration/AdditionalInformation/StatementCode	StatementCode
AGENT	05A			ObligationGuarantee/Declaration/Agent	AGENT
Name	R003	an..70		ObligationGuarantee/Declaration/Agent/Name	Name
Code	R004	an..17		ObligationGuarantee/Declaration/Agent/ID	ID
Role, coded	R005	an..3	CL02	ObligationGuarantee/Declaration/Agent/RoleCode	RoleCode
AMENDMENT	06A			ObligationGuarantee/Declaration/Amendment	AMENDMENT

eTIR name	WCO ID	Format	Codelist	Mapping to XML	XML TAG
Amendment code	099	an..3	CL17	ObligationGuarantee/Declaration/Amendment/ChangeReasonCode	ChangeReasonCode
POINTER	97A			ObligationGuarantee/Declaration/Amendment/Pointer	POINTER
Sequence number	006	n..5		ObligationGuarantee/Declaration/Amendment/Pointer/SequenceNumeric	SequenceNumeric
Document/message section, Tag identifier	375	an..3	CL18	ObligationGuarantee/Declaration/Amendment/Pointer/DocumentSectionCode	DocumentSectionCode
	381	an..4	CL19	ObligationGuarantee/Declaration/Amendment/Pointer/TagID	TagID
SUBCONTRACTOR	18A			ObligationGuarantee/Declaration/Carrier	CARRIER
Name	R011	an..70		ObligationGuarantee/Declaration/Carrier/Name	Name
Code	R012	an..17	CL15	ObligationGuarantee/Declaration/Carrier/ID	ID
ADDRESS	04A			ObligationGuarantee/Declaration/Carrier/Address	ADDRESS
City name	241	an..35		ObligationGuarantee/Declaration/Carrier/Address/CityName	CityName
Country, coded	242	a2	CL04	ObligationGuarantee/Declaration/Carrier/Address/CountryCode	CountryCode
Street and number/P.O. Box	239	an..70		ObligationGuarantee/Declaration/Carrier/Address/Line	Line
Postcode identification	245	an..9		ObligationGuarantee/Declaration/Carrier/Address/PostcodeID	PostcodeID
CONSIGNMENT	28A			ObligationGuarantee/Declaration/Consignment	CONSIGNMENT
Sequence number	006	n..5		ObligationGuarantee/Declaration/Consignment/SequenceNumeric	SequenceNumeric
ATTACHEDDOCUMENTS	02A			ObligationGuarantee/Declaration/Consignment/AdditionalDocument	ADDITIONALDOCUMENT
Number	D005	an..35		ObligationGuarantee/Declaration/Consignment/AdditionalDocument/ID	ID
Issuing date	D002	an..35		ObligationGuarantee/Declaration/Consignment/AdditionalDocument/IssueDateTime	IssueDateTime
Type, coded	D006	an..3	CL06	ObligationGuarantee/Declaration/Consignment/AdditionalDocument/TypeCode	TypeCode
BINARYFILE	72B			ObligationGuarantee/Declaration/Consignment/AdditionalDocument/BinaryFile	BINARYFILE
Identification	M001	an..256		ObligationGuarantee/Declaration/Consignment/AdditionalDocument/BinaryFile/ID	ID
Title	M002	an..256		ObligationGuarantee/Declaration/Consignment/AdditionalDocument/BinaryFile/Title	Title
Author name	M003	an..70		ObligationGuarantee/Declaration/Consignment/AdditionalDocument/ BinaryFile/AuthorName	AuthorName
Version	M004	an..17		ObligationGuarantee/Declaration/Consignment/AdditionalDocument/ BinaryFile/VersionID	VersionID
File name	M005	an..256		ObligationGuarantee/Declaration/Consignment/AdditionalDocument/ BinaryFile/FileNametext	FileNametext
BinaryFileURI	M006	an..2048		ObligationGuarantee/Declaration/Consignment/AdditionalDocument/ BinaryFile/URIID	URIID
MIME	M007	an..70		ObligationGuarantee/Declaration/Consignment/AdditionalDocument/ BinaryFile/MIMECode	MIMECode
Encoding	M008	an..17		ObligationGuarantee/Declaration/Consignment/AdditionalDocument/ BinaryFile/EncodingCode	EncodingCode
Character set	M009	n..17		ObligationGuarantee/Declaration/Consignment/AdditionalDocument/ BinaryFile/CharacterSetCode	CharacterSetCode
Include binary object	M010	N/A		ObligationGuarantee/Declaration/Consignment/AdditionalDocument/ BinaryFile/IncludedBinaryObjectBinaryObject	IncludedBinaryObjectBinaryObject
Access	M011	an..256		ObligationGuarantee/Declaration/Consignment/AdditionalDocument/ BinaryFile/Access	Access
Description	M012	an..256		ObligationGuarantee/Declaration/Consignment/AdditionalDocument/ BinaryFile/Description	Description
Size	M013	n..16,6		ObligationGuarantee/Declaration/Consignment/AdditionalDocument/ BinaryFile/SizeMeasure	SizeMeasure
Type	M014	an..6		ObligationGuarantee/Declaration/Consignment/ AdditionalDocument/BinaryFile/TypeCode	TypeCode

eTIR name	WCO ID	Format	Codelist	Mapping to XML	XML TAG
Hash code	M015	an..256		ObligationGuarantee/Declaration/Consignment/AdditionalDocument/BinaryFile/HashCode	HashCode
Hash code algorithm id	M016	an..6		ObligationGuarantee/Declaration/Consignment/AdditionalDocument/BinaryFile/HashCodeAlgorithmIDCode	HashCodeAlgorithmIDCode
CONSIGNMENTITEM	29A			ObligationGuarantee/Declaration/Consignment/ConsignmentItem	CONSIGNMENTITEM
Sequence number	006	n..5		ObligationGuarantee/Declaration/Consignment/ConsignmentItem/SequenceNumeric	SequenceNumeric
ADDITIONALINFORMATION	03A			ObligationGuarantee/Declaration/Consignment/ConsignmentItem/AdditionalInformation	ADDITIONALINFORMATION
Remarks	105	an..512		ObligationGuarantee/Declaration/Consignment/ConsignmentItem/AdditionalInformation/Content	Content
GOODS	23A			ObligationGuarantee/Declaration/Consignment/ConsignmentItem/Commodity	COMMODITY
Description	138	an..256		ObligationGuarantee/Declaration/Consignment/ConsignmentItem/Commodity/CargoDescription	CargoDescription
CLASSIFICATION	21A			ObligationGuarantee/Declaration/Consignment/ConsignmentItem/Commodity/Classification	CLASSIFICATION
Code	145	an..18		ObligationGuarantee/Declaration/Consignment/ConsignmentItem/Commodity/Classification/ID	ID
Type	337	an..3	CL03	ObligationGuarantee/Declaration/Consignment/ConsignmentItem/Commodity/Classification/IdentificationTypeCode	IdentificationTypeCode
CONSIGNEE	27A			ObligationGuarantee/Declaration/Consignment/ConsignmentItem/Consignee	CONSIGNEE
Name	R014	an..70		ObligationGuarantee/Declaration/Consignment/ConsignmentItem/Consignee/Name	Name
Code	R015	an..17		ObligationGuarantee/Declaration/Consignment/ConsignmentItem/Consignee/ID	ID
ADDRESS	04A			ObligationGuarantee/Declaration/Consignment/ConsignmentItem/Consignee/Address	ADDRESS
City name	241	an..35		ObligationGuarantee/Declaration/Consignment/ConsignmentItem/Consignee/Address/CityName	CityName
Country, coded	242	a2	CL04	ObligationGuarantee/Declaration/Consignment/ConsignmentItem/Consignee/Address/CountryCode	CountryCode
Street and number/P.O. Box	239	an..70		ObligationGuarantee/Declaration/Consignment/ConsignmentItem/Consignee/Address/Line	Line
Postcode identification	245	an..9		ObligationGuarantee/Declaration/Consignment/ConsignmentItem/Consignee/Address/PostcodeID	PostcodeID
CONSIGNOR	30A			ObligationGuarantee/Declaration/Consignment/ConsignmentItem/Consignor	CONSIGNOR
Name	R020	an..70		ObligationGuarantee/Declaration/Consignment/ConsignmentItem/Consignor/Name	Name
Code	R021	an..17		ObligationGuarantee/Declaration/Consignment/ConsignmentItem/Consignor/ID	ID
ADDRESS	04A			ObligationGuarantee/Declaration/Consignment/ConsignmentItem/Consignor/Address	ADDRESS
City name	241	an..35		ObligationGuarantee/Declaration/Consignment/ConsignmentItem/Consignor/Address/CityName	CityName
Country, coded	242	a2	CL04	ObligationGuarantee/Declaration/Consignment/ConsignmentItem/Consignor/Address/CountryCode	CountryCode
Street and number/P.O. Box	239	an..70		ObligationGuarantee/Declaration/Consignment/ConsignmentItem/Consignor/Address/Line	Line
Postcode identification	245	an..9		ObligationGuarantee/Declaration/Consignment/ConsignmentItem/Consignor/Address/PostcodeID	PostcodeID
DELIVERYDESTINATION	44A			ObligationGuarantee/Declaration/Consignment/ConsignmentItem/DeliveryDestination	DELIVERYDESTINATION

eTIR name	WCO ID	Format	Codelist	Mapping to XML	XML TAG
Name	R027	an..70		ObligationGuarantee/Declaration/Consignment/ConsignmentItem/DeliveryDestination/Name	Name
ADDRESS	04A			ObligationGuarantee/Declaration/Consignment/ConsignmentItem/DeliveryDestination/Address	ADDRESS
City name	241	an..35		ObligationGuarantee/Declaration/Consignment/ConsignmentItem/DeliveryDestination/Address/CityName	CityName
Country, coded	242	a2	CL04	ObligationGuarantee/Declaration/Consignment/ConsignmentItem/DeliveryDestination/Address/CountryCode	CountryCode
Street and number/P.O. Box	239	an..70		ObligationGuarantee/Declaration/Consignment/ConsignmentItem/DeliveryDestination/Address/Line	Line
Postcode identification	245	an..9		ObligationGuarantee/Declaration/Consignment/ConsignmentItem/DeliveryDestination/Address/PostcodeID	PostcodeID
GOODSMEASURE	65A			ObligationGuarantee/Declaration/Consignment/ConsignmentItem/GoodsMeasure	GOODSMEASURE
Gross weight	126	n..16,6		ObligationGuarantee/Declaration/Consignment/ConsignmentItem/GoodsMeasure/GrossMassMeasure	GrossMassMeasure
PACKAGING	93A			ObligationGuarantee/Declaration/Consignment/ConsignmentItem/Packaging	PACKAGING
Marks and numbers	142	an..512		ObligationGuarantee/Declaration/Consignment/ConsignmentItem/Packaging/MarksNumbersID	MarksNumbersID
Number of packages	144	n..8		ObligationGuarantee/Declaration/Consignment/ConsignmentItem/Packaging/QuantityQuantity	QuantityQuantity
Type, coded	141	an..2	CL07	ObligationGuarantee/Declaration/Consignment/ConsignmentItem/Packaging/TypeCode	TypeCode
TRANSPORTEQUIPMENT	31B			ObligationGuarantee/Declaration/Consignment/ConsignmentItem/TransportEquipment	TRANSPORTEQUIPMENT
Identification	159	an..17		ObligationGuarantee/Declaration/Consignment/ConsignmentItem/TransportEquipment/ID	ID
UCR	35B			ObligationGuarantee/Declaration/Consignment/ConsignmentItem/UCR	UCR
Identifier	016	an..35		ObligationGuarantee/Declaration/Consignment/ConsignmentItem/UCR/ID	ID
LOADINGLOCATION	83A			ObligationGuarantee/Declaration/Consignment/LoadingLocation	LOADINGLOCATION
Name	L009	an..256		ObligationGuarantee/Declaration/Consignment/LoadingLocation/Name	Name
NOTIFYPARTY	89A			ObligationGuarantee/Declaration/Consignment/NotifyParty	NOTIFYPARTY
Name	R045	an..70		ObligationGuarantee/Declaration/Consignment/NotifyParty/Name	Name
Code	R046	an..17		ObligationGuarantee/Declaration/Consignment/NotifyParty/ID	ID
ADDRESS	04A			ObligationGuarantee/Declaration/Consignment/NotifyParty/Address	ADDRESS
City name	241	an..35		ObligationGuarantee/Declaration/Consignment/NotifyParty/Address/CityName	CityName
Country, coded	242	a2	CL04	ObligationGuarantee/Declaration/Consignment/NotifyParty/Address/CountryCode	CountryCode
Street and number/P.O. Box	239	an..70		ObligationGuarantee/Declaration/Consignment/NotifyParty/Address/Line	Line
Postcode identification	245	an..9		ObligationGuarantee/Declaration/Consignment/NotifyParty/Address/PostcodeID	PostcodeID
CUSTOMSOFFICEOFDEPARTURE	25B			ObligationGuarantee/Declaration/Consignment/TransitDeparture	TRANSITDEPARTURE
Code	L087	an..17	CL13	ObligationGuarantee/Declaration/Consignment/TransitDeparture/ID	ID
CUSTOMSOFFICEOFDESTINATION	26B			ObligationGuarantee/Declaration/Consignment/TransitDestination	TRANSITDESTINATION
Code	L008	an..17	CL13	ObligationGuarantee/Declaration/Consignment/TransitDestination/ID	ID
TRANSPORTMEANS	29B			ObligationGuarantee/Declaration/Consignment/TransitTransportMeans	TRANSITTRANSPORTMEANS
Identification	T007	an..25		ObligationGuarantee/Declaration/Consignment/TransitTransportMeans/ID	ID

eTIR name	WCO ID	Format	Codelist	Mapping to XML	XML TAG
Type, coded	T011	an..4	CL05	ObligationGuarantee/Declaration/Consignment/TransitTransportMeans/TypeCode	TypeCode
Nationality	T015	a2	CL04	ObligationGuarantee/Declaration/Consignment/TransitTransportMeans/RegistrationNationalityCode	RegistrationNationalityCode
Conveyance reference number	149	an..17		ObligationGuarantee/Declaration/Consignment/TransitTransportMeans/JourneyID	JourneyID
COUNTRYOFROUTING	81A			ObligationGuarantee/Declaration/Consignment/TransitTransportMeans/Itinerary	ITINERARY
Sequence number	006	n..5		ObligationGuarantee/Declaration/Consignment/TransitTransportMeans/Itinerary/SequenceNumeric	SequenceNumeric
Country, coded	064	a2	CL04	ObligationGuarantee/Declaration/Consignment/TransitTransportMeans/Itinerary/RoutingCountryCode	RoutingCountryCode
CERTIFICATEOFAPPROVAL	02A			ObligationGuarantee/Declaration/Consignment/TransitTransportMeans/AdditionalDocument	ADDITIONALDOCUMENT
Number	D005	an..35		ObligationGuarantee/Declaration/Consignment/TransitTransportMeans/AdditionalDocument/ID	ID
Issuing date	D002	an..35		ObligationGuarantee/Declaration/Consignment/TransitTransportMeans/AdditionalDocument/IssueDateTime	IssueDateTime
Type, coded	D006	an..3	CL06	ObligationGuarantee/Declaration/Consignment/TransitTransportMeans/AdditionalDocument/TypeCode	TypeCode
BINARYFILE	72B			ObligationGuarantee/Declaration/Consignment/TransitTransportMeans/AdditionalDocument/BinaryFile	BINARYFILE
Identification	M001	an..256		ObligationGuarantee/Declaration/Consignment/TransitTransportMeans/AdditionalDocument/BinaryFile/ID	ID
Title	M002	an..256		ObligationGuarantee/Declaration/Consignment/TransitTransportMeans/AdditionalDocument/BinaryFile/Title	Title
Author name	M003	an..70		ObligationGuarantee/Declaration/Consignment/TransitTransportMeans/AdditionalDocument/BinaryFile/AuthorName	AuthorName
Version	M004	an..17		ObligationGuarantee/Declaration/Consignment/TransitTransportMeans/AdditionalDocument/BinaryFile/VersionID	VersionID
File name	M005	an..256		ObligationGuarantee/Declaration/Consignment/TransitTransportMeans/AdditionalDocument/BinaryFile/FileNameText	FileNameText
URI	M006	an..2048		ObligationGuarantee/Declaration/Consignment/TransitTransportMeans/AdditionalDocument/BinaryFile/URIID	URIID
MIME	M007	an..70		ObligationGuarantee/Declaration/Consignment/TransitTransportMeans/AdditionalDocument/BinaryFile/MIMECode	MIMECode
Encoding	M008	an..17		ObligationGuarantee/Declaration/Consignment/TransitTransportMeans/AdditionalDocument/BinaryFile/EncodingCode	EncodingCode
Character set	M009	n..17		ObligationGuarantee/Declaration/Consignment/TransitTransportMeans/AdditionalDocument/BinaryFile/CharacterSetCode	CharacterSetCode
Include binary object	M010	N/A		ObligationGuarantee/Declaration/Consignment/TransitTransportMeans/AdditionalDocument/BinaryFile/IncludedBinaryObjectBinaryObject	IncludedBinaryObjectBinaryObject
Access	M011	an..256		ObligationGuarantee/Declaration/Consignment/TransitTransportMeans/AdditionalDocument/BinaryFile/Access	Access
Description	M012	an..256		ObligationGuarantee/Declaration/Consignment/TransitTransportMeans/AdditionalDocument/BinaryFile/Description	Description
Size	M013	n..16,6		ObligationGuarantee/Declaration/Consignment/TransitTransportMeans/AdditionalDocument/BinaryFile/SizeMeasure	SizeMeasure
Type	M014	an..6		ObligationGuarantee/Declaration/Consignment/TransitTransportMeans/AdditionalDocument/BinaryFile/TypeCode	TypeCode

eTIR name	WCO ID	Format	Codelist	Mapping to XML	XML TAG
Hash code	M015	an..256		ObligationGuarantee/Declaration/Consignment/TransitTransportMeans/AdditionalDocument/BinaryFile/HashCode	HashCode
Hash code algorithm id	M016	an..6		ObligationGuarantee/Declaration/Consignment/TransitTransportMeans/AdditionalDocument/BinaryFile/HashCodeAlgorithmIDCode	HashCodeAlgorithmIDCode
TRANSPORTEQUIPMENT	31B			ObligationGuarantee/Declaration/Consignment/TransportEquipment	TRANSPORTEQUIPMENT
Sequence number	006	n..5		ObligationGuarantee/Declaration/Consignment/TransportEquipment/SequenceNumeric	SequenceNumeric
Size and type identification	152	an..4	CL01	ObligationGuarantee/Declaration/Consignment/TransportEquipment/CharacteristicCode	CharacteristicCode
Identification	159	an..17		ObligationGuarantee/Declaration/Consignment/TransportEquipment/ID	ID
SEAL	44B			ObligationGuarantee/Declaration/Consignment/TransportEquipment/Seal	SEAL
Sequence number	006	n..5		ObligationGuarantee/Declaration/Consignment/TransportEquipment/Seal/SequenceNumeric	SequenceNumeric
Seal number	165	an..35		ObligationGuarantee/Declaration/Consignment/TransportEquipment/Seal/ID	ID
Seal type code	407	an..3	CL08	ObligationGuarantee/Declaration/Consignment/TransportEquipment/Seal/TypeCode	TypeCode
GUARANTEE	92B			ObligationGuarantee/Declaration/DeclarationGuarantee	DECLARATIONGUARANTEE
Validity	275	an..35		ObligationGuarantee/Declaration/DeclarationGuarantee/ExpirationDateTime	ExpirationDateTime
Reference	100	an..35		ObligationGuarantee/Declaration/DeclarationGuarantee/ReferenceID	ReferenceID
Guarantee type, coded	101	an..3	CL12	ObligationGuarantee/Declaration/DeclarationGuarantee/SecurityDetailsCode	SecurityDetailsCode
NATIONALREFERENCE	91B			ObligationGuarantee/Declaration/NationalReference	NATIONALREFERENCE
Reference	446	an..35		ObligationGuarantee/Declaration/NationalReference/ID	ID
Country, coded	450	a2	CL04	ObligationGuarantee/Declaration/NationalReference/IssuingCountryCode	IssuingCountryCode
HOLDER	28B			ObligationGuarantee/Declaration/Principal	PRINCIPAL
Name	R001	an..70		ObligationGuarantee/Declaration/Principal/Name	Name
Code	R002	an..17	CL15	ObligationGuarantee/Declaration/Principal/ID	ID
ADDRESS	04A			ObligationGuarantee/Declaration/Principal/Address	ADDRESS
City name	241	an..35		ObligationGuarantee/Declaration/Principal/Address/CityName	CityName
Country, coded	242	a2	CL04	ObligationGuarantee/Declaration/Principal/Address/CountryCode	CountryCode
Street and number/P.O. Box	239	an..70		ObligationGuarantee/Declaration/Principal/Address/Line	Line
Postcode identification	245	an..9		ObligationGuarantee/Declaration/Principal/Address/PostcodeID	PostcodeID
GUARANTEECHAIN	19B			ObligationGuarantee/Surety	SURETY
Code	R055	an..17		ObligationGuarantee/Surety/ID	ID
TIROPERATION	78B			ObligationGuarantee/TransitOperation	TRANSITOPERATION
Sequence number	006	n..5		ObligationGuarantee/TransitOperation/SequenceNumeric	SequenceNumeric
Registration number	443	an..35		ObligationGuarantee/TransitOperation/RegistrationID	RegistrationID
START	80B			ObligationGuarantee/TransitOperation/OperationStart	OPERATIONSTART
End date	356	an..35		ObligationGuarantee/TransitOperation/OperationStart/InspectionEndTime	InspectionEndTime
Time limit	264	an..35		ObligationGuarantee/TransitOperation/OperationStart/LimitDateTime	LimitDateTime
ADDITIONALINFORMATION	03A			ObligationGuarantee/TransitOperation/OperationStart/AdditionalInformation	ADDITIONALINFORMATION
Remarks	105	an..512		ObligationGuarantee/TransitOperation/OperationStart/AdditionalInformation/Content	Content
CONSIGNMENT	28A			ObligationGuarantee/TransitOperation/OperationStart/Consignment	CONSIGNMENT
Sequence number	006	n..5		ObligationGuarantee/TransitOperation/OperationStart/Consignment/SequenceNumeric	SequenceNumeric

eTIR name	WCO ID	Format	Codelist	Mapping to XML	XML TAG
TRANSPORTEQUIPMENT	31B			ObligationGuarantee/TransitOperation/OperationStart/Consignment/TransportEquipment	TRANSPORTEQUIPMENT
Identification	159	an..17		ObligationGuarantee/TransitOperation/OperationStart/Consignment/TransportEquipment/ID	ID
SEAL	44B			ObligationGuarantee/TransitOperation/OperationStart/Consignment/TransportEquipment/Seal	
Sequence number	006	n..5		ObligationGuarantee/TransitOperation/OperationStart/Consignment/TransportEquipment/Seal/SequenceNumeric	SequenceNumeric
Seal number	165	an..35		ObligationGuarantee/TransitOperation/OperationStart/Consignment/TransportEquipment/Seal/ID	ID
Seal type code	407	an..3	CL08	ObligationGuarantee/TransitOperation/OperationStart/Consignment/TransportEquipment/Seal/TypeCode	TypeCode
CONTROL	38A			ObligationGuarantee/TransitOperation/OperationStart/Control	CONTROL
Control type, coded	449	an..3	CL25	ObligationGuarantee/TransitOperation/OperationStart/Control/TypeCode	TypeCode
CONTROLRESULT	83B			ObligationGuarantee/TransitOperation/OperationStart/Control/ControlResult	CONTROLRESULT
Code	444	an..3	CL24	ObligationGuarantee/TransitOperation/OperationStart/Control/ControlResult/ID	ID
NATIONALITINERARY	81A			ObligationGuarantee/TransitOperation/OperationStart/Itinerary	ITINERARY
NATIONALITINERARY CUSTOMSOFFICE	82B			ObligationGuarantee/TransitOperation/OperationStart/Itinerary/ItineraryGovernmentOffice	ITINERARYGOVERN MENTOFFICE
Customs office, coded	G009	an..17	CL13	ObligationGuarantee/TransitOperation/OperationStart/Itinerary/ItineraryGovernmentOffice/ID	ID
CUSTOMSOFFICE	81B			ObligationGuarantee/TransitOperation/OperationStart/TransitOperationStartOffice	TRANSITOPERATION STARTOFFICE
Customs office, coded	G008	an..17	CL13	ObligationGuarantee/TransitOperation/OperationStart/TransitOperationStartOffice/ID	ID
TERMINATION	84B			ObligationGuarantee/TransitOperation/OperationTermination	OPERATIONTERMINATION
End date	356	an..35		ObligationGuarantee/TransitOperation/OperationTermination/InspectionEndDateTime	InspectionEndDateTime
Number of packages	144	n..8		ObligationGuarantee/TransitOperation/OperationTermination/PackageQuantityQuantity	PackageQuantityQuantity
ADDITIONALINFORMATION	03A			ObligationGuarantee/TransitOperation/OperationTermination/AdditionalInformation	ADDITIONALINFORMATION
Reservations	105	an..512		ObligationGuarantee/TransitOperation/OperationTermination/AdditionalInformation/Content	Content
CONSIGNMENT	28A			ObligationGuarantee/TransitOperation/OperationTermination/Consignment	CONSIGNMENT
Sequence number	006	n..5		ObligationGuarantee/TransitOperation/OperationTermination/Consignment/SequenceNumeric	SequenceNumeric
TRANSPORTEQUIPMEN T	31B			ObligationGuarantee/TransitOperation/OperationTermination/Consignment/TransportEquipment	TRANSPORTEQUIPMENT
Identification	159	an..17		ObligationGuarantee/TransitOperation/OperationTermination/Consignment/TransportEquipment/ID	ID
SEAL	44B			ObligationGuarantee/TransitOperation/OperationTermination/Consignment/TransportEquipment/Seal	SEAL
Sequence number	006	n..5		ObligationGuarantee/TransitOperation/OperationTermination/Consignment/TransportEquipment/Seal/SequenceNumeric	SequenceNumeric
Seal number	165	an..35		ObligationGuarantee/TransitOperation/OperationTermination/Consignment/TransportEquipment/Seal/ID	ID

eTIR name	WCO ID	Format	Codelist	Mapping to XML	XML TAG
Seal type code	407	an..3	CL08	ObligationGuarantee/TransitOperation/OperationTermination/Consignment/TransportEquipment/Seal/TypeCode	TypeCode
CONTROL	38A			ObligationGuarantee/TransitOperation/OperationTermination/Control	CONTROL
Control type, coded	449	an..3	CL25	ObligationGuarantee/TransitOperation/OperationTermination/Control/TypeCode	TypeCode
CONTROLRESULT	83B			ObligationGuarantee/TransitOperation/OperationTermination/Control/ControlResult	CONTROLRESULT
Code	444	an..3	CL24	ObligationGuarantee/TransitOperation/OperationTermination/Control/ControlResult/ID	ID
CUSTOMSOFFICE	85B			ObligationGuarantee/TransitOperation/OperationTermination/TransitOperationTerminationOffice	TRANSITOPERATIONTERMINATIONOFFICE
Customs office, coded	G010	an..17	CL13	ObligationGuarantee/TransitOperation/OperationTermination/TransitOperationTerminationOffice/ID	ID
DISCHARGE	86B			ObligationGuarantee/TransitOperation/OperationDischarge	OPERATIONDISCHARGE
End date	356	an..35		ObligationGuarantee/TransitOperation/OperationDischarge/InspectionEndTime	InspectionEndTime
CUSTOMSOFFICE	87B			ObligationGuarantee/TransitOperation/OperationDischarge/TransitOperationDischargeOffice	TRANSITOPERATIONDISCHARGEOFFICE
Customs office, coded	G011	an..17	CL13	ObligationGuarantee/TransitOperation/OperationDischarge/TransitOperationDischargeOffice/ID	ID
HOLDER	28B			ObligationGuarantee/Principal	PRINCIPAL
Name	R001	an..70		ObligationGuarantee/Principal/Name	Name
Code	R002	an..17	CL15	ObligationGuarantee/Principal/ID	ID
ADDRESS	04A			ObligationGuarantee/Principal/Address	ADDRESS
City name	241	an..35		ObligationGuarantee/Principal/Address/CityName	CityName
Country, coded	242	a2	CL04	ObligationGuarantee/Principal/Address/CountryCode	CountryCode
Street and number/P.O. Box	239	an..70		ObligationGuarantee/Principal/Address/Line	Line
Postcode identification	245	an..9		ObligationGuarantee/Principal/Address/PostcodeID	PostcodeID
AUTHORIZATION	88B			ObligationGuarantee/Principal/AuthorizationCertificate	AUTHORIZATIONCERTIF
Current status	445	an..3	CL23	ObligationGuarantee/Principal/AuthorizationCertificate/StatusCode	StatusCode
ACTIVEWITHDRAWAL	90B			ObligationGuarantee/Principal/AuthorizationCertificate/AuthorizationWithdrawal	AUTHORIZATIONWITHDRAWAL
Start date	276	an..35		ObligationGuarantee/Principal/AuthorizationCertificate/AuthorizationWithdrawal/EffectiveDateTime	EffectiveDateTime
End date	275	an..35		ObligationGuarantee/Principal/AuthorizationCertificate/AuthorizationWithdrawal/ExpirationDateTime	ExpirationDateTime
ACTIVEEXCLUSION	89B			ObligationGuarantee/Principal/AuthorizationCertificate/Exclusion	EXCLUSION
Start date	276	an..35		ObligationGuarantee/Principal/AuthorizationCertificate/Exclusion/EffectiveDateTime	EffectiveDateTime
End date	275	an..35		ObligationGuarantee/Principal/AuthorizationCertificate/Exclusion/ExpirationDateTime	ExpirationDateTime
Country, coded	447	a2	CL04	ObligationGuarantee/Principal/AuthorizationCertificate/Exclusion/CountryCode	CountryCode

I7 – Регистрация предварительной информации о грузе

eTIR name	WCO ID	Format	Codelist	Mapping to XML	XML TAG
I7	75B				
Message function, coded	017	n..2	CL16	FunctionCode	FunctionCode
Message reference number	D014	an..35		ID	ID
Type, coded	D013	an..3	CL26	TypeCode	TypeCode
ADVANCEDCARGOINFORM	42A			Declaration	DECLARATION
Message function, coded	017	n..2	CL16	Declaration/FunctionCode	FunctionCode
Functional reference	D026	an..35		Declaration/FunctionalReferenceID	FunctionalReferenceID
Message reference number	D014	an..35		Declaration/ID	ID
Issuing date	D011	an..35		Declaration/IssueDateTime	IssueDateTime
Type, coded	D013	an..3	CL26	Declaration/TypeCode	TypeCode
Version	383	an..9		Declaration/VersionID	VersionID
Total gross weight	131	n..16,6		Declaration/TotalGrossMassMeasure	TotalGrossMassMeasure
ADDITIONALINFORMATION	03A			Declaration/AdditionalInformation	ADDITIONALINFORMATION
Remarks	105	an..512		Declaration/AdditionalInformation/Content	Content
Heavy and bulky goods indicator	226	an..17	CL14	Declaration/AdditionalInformation/StatementCode	StatementCode
AGENT	05A			Declaration/Agent	AGENT
Name	R003	an..70		Declaration/Agent/Name	Name
Code	R004	an..17		Declaration/Agent/ID	ID
Role, coded	R005	an..3	CL02	Declaration/Agent/RoleCode	RoleCode
AMENDMENT	06A			Declaration/Amendment	AMENDMENT
Amendment code	099	an..3	CL17	Declaration/Amendment/ChangeReasonCode	ChangeReasonCode
POINTER	97A			Declaration/Amendment/Pointer	POINTER
Sequence number	006	n..5		Declaration/Amendment/Pointer/SequenceNumeric	SequenceNumeric
Document/message section,	375	an..3	CL18	Declaration/Amendment/Pointer/DocumentSectionCode	DocumentSectionCode
Tag identifier	381	an..4	CL19	Declaration/Amendment/Pointer/TagID	TagID
SUBCONTRACTOR	18A			Declaration/Carrier	CARRIER
Name	R011	an..70		Declaration/Carrier/Name	Name
Code	R012	an..17	CL15	Declaration/Carrier/ID	ID
ADDRESS	04A			Declaration/Carrier/Address	ADDRESS
City name	241	an..35		Declaration/Carrier/Address/CityName	CityName
Country, coded	242	a2	CL04	Declaration/Carrier/Address/CountryCode	CountryCode
Street and number/P.O. Box	239	an..70		Declaration/Carrier/Address/Line	Line
Postcode identification	245	an..9		Declaration/Carrier/Address/PostcodeID	PostcodeID
CONSIGNMENT	28A			Declaration/Consignment	CONSIGNMENT
Sequence number	006	n..5		Declaration/Consignment/SequenceNumeric	SequenceNumeric
ATTACHEDDOCUMENTS	02A			Declaration/Consignment/AdditionalDocument	ADDITIONALDOCUMENT
Number	D005	an..35		Declaration/Consignment/AdditionalDocument/ID	ID
Issuing date	D002	an..35		Declaration/Consignment/AdditionalDocument/IssueDateTime	IssueDateTime
Type, coded	D006	an..3	CL06	Declaration/Consignment/AdditionalDocument/TypeCode	TypeCode
BINARYFILE	72B			Declaration/Consignment/AdditionalDocument/BinaryFile	BINARYFILE
Identification	M001	an..256		Declaration/Consignment/AdditionalDocument/BinaryFile/ID	ID
Title	M002	an..256		Declaration/Consignment/AdditionalDocument/BinaryFile/Title	Title

eTIR name	WCO ID	Format	Codelist	Mapping to XML	XML TAG
Author name	M003	an..70		Declaration/Consignment/AdditionalDocument/BinaryFile/AuthorName	AuthorName
Version	M004	an..17		Declaration/Consignment/AdditionalDocument/BinaryFile/VersionID	VersionID
File name	M005	an..256		Declaration/Consignment/AdditionalDocument/BinaryFile/FileNameText	FileNameText
URI	M006	an..204		Declaration/Consignment/AdditionalDocument/BinaryFile/URIID	URIID
MIME	M007	an..70		Declaration/Consignment/AdditionalDocument/BinaryFile/MIMECode	MIMECode
Encoding	M008	an..17		Declaration/Consignment/AdditionalDocument/BinaryFile/EncodingCode	EncodingCode
Character set	M009	n..17		Declaration/Consignment/AdditionalDocument/BinaryFile/CharacterSetCode	CharacterSetCode
Include binary object	M010	N/A		Declaration/Consignment/AdditionalDocument/BinaryFile/IncludedBinaryObjectBinaryObject	IncludedBinaryObjectBinaryObject
Access	M011	an..256		Declaration/Consignment/AdditionalDocument/BinaryFile/Access	Access
Description	M012	an..256		Declaration/Consignment/AdditionalDocument/BinaryFile/Description	Description
Size	M013	n..16,6		Declaration/Consignment/AdditionalDocument/BinaryFile/SizeMeasure	SizeMeasure
Type	M014	an..6		Declaration/Consignment/AdditionalDocument/BinaryFile/TypeCode	TypeCode
Hash code	M015	an..256		Declaration/Consignment/AdditionalDocument/BinaryFile/HashCode	HashCode
Hash code algorithm id	M016	an..6		Declaration/Consignment/AdditionalDocument/BinaryFile/HashCodeAlgorithmIDCode	HashCodeAlgorithmIDCode
CONSIGNMENTITEM	29A			Declaration/Consignment/ConsignmentItem	CONSIGNMENTITEM
Sequence number	006	n..5		Declaration/Consignment/ConsignmentItem/SequenceNumeric	SequenceNumeric
ADDITIONALINFORMATION	03A			Declaration/Consignment/ConsignmentItem/AdditionalInformation	ADDITIONALINFORMATION
Remarks	105	an..512		Declaration/Consignment/ConsignmentItem/AdditionalInformation/Content	Content
GOODS	23A			Declaration/Consignment/ConsignmentItem/Commodity	COMMODITY
Description	138	an..256		Declaration/Consignment/ConsignmentItem/Commodity/CargoDescription	CargoDescription
CLASSIFICATION	21A			Declaration/Consignment/ConsignmentItem/Commodity/Classification	CLASSIFICATION
Code	145	an..18		Declaration/Consignment/ConsignmentItem/Commodity/Classification/ID	ID
Type	337	an..3	CL03	Declaration/Consignment/ConsignmentItem/Commodity/Classification/IdentificationTypeCode	IdentificationTypeCode
CONSIGNEE	27A			Declaration/Consignment/ConsignmentItem/Consignee	CONSIGNEE
Name	R014	an..70		Declaration/Consignment/ConsignmentItem/Consignee/Name	Name
Code	R015	an..17		Declaration/Consignment/ConsignmentItem/Consignee/ID	ID
ADDRESS	04A			Declaration/Consignment/ConsignmentItem/Consignee/Address	ADDRESS
City name	241	an..35		Declaration/Consignment/ConsignmentItem/Consignee/Address/CityName	CityName
Country, coded	242	a2	CL04	Declaration/Consignment/ConsignmentItem/Consignee/Address/CountryCode	CountryCode
Street and number/P.O. Box	239	an..70		Declaration/Consignment/ConsignmentItem/Consignee/Address/Line	Line
Postcode identification	245	an..9		Declaration/Consignment/ConsignmentItem/Consignee/Address/PostcodeID	PostcodeID
CONSIGNOR	30A			Declaration/Consignment/ConsignmentItem/Consignor	CONSIGNOR
Name	R020	an..70		Declaration/Consignment/ConsignmentItem/Consignor/Name	Name
Code	R021	an..17		Declaration/Consignment/ConsignmentItem/Consignor/ID	ID
ADDRESS	04A			Declaration/Consignment/ConsignmentItem/Consignor/Address	ADDRESS
City name	241	an..35		Declaration/Consignment/ConsignmentItem/Consignor/Address/CityName	CityName
Country, coded	242	a2	CL04	Declaration/Consignment/ConsignmentItem/Consignor/Address/CountryCode	CountryCode

eTIR name	WCO ID	Format	Codelist	Mapping to XML	XML TAG
Street and number/P.O. Box	239	an..70		Declaration/Consignment/ConsignmentItem/Consignor/Address/Line	Line
Postcode identification	245	an..9		Declaration/Consignment/ConsignmentItem/Consignor/Address/PostcodeID	PostcodeID
DELIVERYDESTINATION	44A			Declaration/Consignment/ConsignmentItem/DeliveryDestination	DELIVERYDESTINATION
Name	R027	an..70		Declaration/Consignment/ConsignmentItem/DeliveryDestination/Name	Name
ADDRESS	04A			Declaration/Consignment/ConsignmentItem/DeliveryDestination/Address	ADDRESS
City name	241	an..35		Declaration/Consignment/ConsignmentItem/DeliveryDestination/Address/CityName	CityName
Country, coded	242	a2	CL04	Declaration/Consignment/ConsignmentItem/DeliveryDestination/Address/CountryCode	CountryCode
Street and number/P.O. Box	239	an..70		Declaration/Consignment/ConsignmentItem/DeliveryDestination/Address/Line	Line
Postcode identification	245	an..9		Declaration/Consignment/ConsignmentItem/DeliveryDestination/Address/PostcodeID	PostcodeID
GOODSMEASURE	65A			Declaration/Consignment/ConsignmentItem/GoodsMeasure	GOODSMEASURE
Gross weight	126	n..16,6		Declaration/Consignment/ConsignmentItem/GoodsMeasure/GrossMassMeasure	GrossMassMeasure
PACKAGING	93A			Declaration/Consignment/ConsignmentItem/Packaging	PACKAGING
Marks and numbers	142	an..512		Declaration/Consignment/ConsignmentItem/Packaging/MarksNumbersID	MarksNumbersID
Number of packages	144	n..8		Declaration/Consignment/ConsignmentItem/Packaging/QuantityQuantity	QuantityQuantity
Type, coded	141	an..2	CL07	Declaration/Consignment/ConsignmentItem/Packaging/TypeCode	TypeCode
TRANSPORTEQUIPMENT	31B			Declaration/Consignment/ConsignmentItem/TransportEquipment	TRANSPORTEQUIPMENT
Identification	159	an..17		Declaration/Consignment/ConsignmentItem/TransportEquipment/ID	ID
UCR	35B			Declaration/Consignment/ConsignmentItem/UCR	UCR
Identifier	016	an..35		Declaration/Consignment/ConsignmentItem/UCR/ID	ID
LOADINGLOCATION	83A			Declaration/Consignment/LoadingLocation	LOADINGLOCATION
Name	L009	an..256		Declaration/Consignment/LoadingLocation/Name	Name
NOTIFYPARTY	89A			Declaration/Consignment/NotifyParty	NOTIFYPARTY
Name	R045	an..70		Declaration/Consignment/NotifyParty/Name	Name
Code	R046	an..17		Declaration/Consignment/NotifyParty/ID	ID
ADDRESS	04A			Declaration/Consignment/NotifyParty/Address	ADDRESS
City name	241	an..35		Declaration/Consignment/NotifyParty/Address/CityName	CityName
Country, coded	242	a2	CL04	Declaration/Consignment/NotifyParty/Address/CountryCode	CountryCode
Street and number/P.O. Box	239	an..70		Declaration/Consignment/NotifyParty/Address/Line	Line
Postcode identification	245	an..9		Declaration/Consignment/NotifyParty/Address/PostcodeID	PostcodeID
CUSTOMSOFFICEOFDEPARTURE	25B			Declaration/Consignment/TransitDeparture	TRANSITDEPARTURE
Code	L087	an..17	CL13	Declaration/Consignment/TransitDeparture/ID	ID
CUSTOMSOFFICEOFDESTINATION	26B			Declaration/Consignment/TransitDestination	TRANSITDESTINATION
Code	L008	an..17	CL13	Declaration/Consignment/TransitDestination/ID	ID
TRANSPORTMEANS	29B			Declaration/Consignment/TransitTransportMeans	TRANSITTRANSPORTMEANS
Identification	T007	an..25		Declaration/Consignment/TransitTransportMeans/ID	ID
Type, coded	T011	an..4	CL05	Declaration/Consignment/TransitTransportMeans/TypeCode	TypeCode

eTIR name	WCO ID	Format	Codelist	Mapping to XML	XML TAG
Nationality	T015	a2	CL04	Declaration/Consignment/TransitTransportMeans/ RegistrationNationalityCode	RegistrationNationalityCode
Conveyance reference number	149	an..17		Declaration/Consignment/TransitTransportMeans/JourneyID	JourneyID
COUNTRYOFROUTING	81A			Declaration/Consignment/TransitTransportMeans/Itinerary	ITINERARY
Sequence number	006	n..5		Declaration/Consignment/TransitTransportMeans/Itinerary/ SequenceNumeric	SequenceNumeric
Country, coded	064	a2	CL04	Declaration/Consignment/TransitTransportMeans/Itinerary/ RoutingCountryCode	RoutingCountryCode
CERTIFICATEOFAPPROVAL	02A			Declaration/Consignment/TransitTransportMeans/AdditionalDocument	ADDITIONALDOCUMENT
Number	D005	an..35		Declaration/Consignment/TransitTransportMeans/AdditionalDocument/ID	ID
Issuing date	D002	an..35		Declaration/Consignment/TransitTransportMeans/AdditionalDocument/ IssueDateTime	IssueDateTime
Type, coded	D006	an..3	CL06	Declaration/Consignment/TransitTransportMeans/AdditionalDocument/ TypeCode	TypeCode
BINARYFILE	72B			Declaration/Consignment/TransitTransportMeans/AdditionalDocument/ BinaryFile	BINARYFILE
Identification	M001	an..256		Declaration/Consignment/TransitTransportMeans/AdditionalDocument/ BinaryFile/ID	ID
Title	M002	an..256		Declaration/Consignment/TransitTransportMeans/AdditionalDocument/ BinaryFile/Title	Title
Author name	M003	an..70		Declaration/Consignment/TransitTransportMeans/AdditionalDocument/ BinaryFile/AuthorName	AuthorName
Version	M004	an..17		Declaration/Consignment/TransitTransportMeans/AdditionalDocument/ BinaryFile/VersionID	VersionID
File name	M005	an..256		Declaration/Consignment/TransitTransportMeans/AdditionalDocument/ BinaryFile/FileNametext	FileNametext
URI	M006	an..204 8		Declaration/Consignment/TransitTransportMeans/AdditionalDocument/ BinaryFile/URIID	URIID
MIME	M007	an..70		Declaration/Consignment/TransitTransportMeans/AdditionalDocument/ BinaryFile/MIMECode	MIMECode
Encoding	M008	an..17		Declaration/Consignment/TransitTransportMeans/AdditionalDocument/ BinaryFile/EncodingCode	EncodingCode
Character set	M009	n..17		Declaration/Consignment/TransitTransportMeans/AdditionalDocument/ BinaryFile/CharacterSetCode	CharacterSetCode
Include binary object	M010	N/A		Declaration/Consignment/TransitTransportMeans/AdditionalDocument/ BinaryFile/IncludedBinaryObjectBinaryObject	IncludedBinaryObjectBinaryObject
Access	M011	an..256		Declaration/Consignment/TransitTransportMeans/AdditionalDocument/ BinaryFile/Access	Access
Description	M012	an..256		Declaration/Consignment/TransitTransportMeans/AdditionalDocument/ BinaryFile/Description	Description
Size	M013	n..16,6		Declaration/Consignment/TransitTransportMeans/AdditionalDocument/ BinaryFile/SizeMeasure	SizeMeasure
Type	M014	an..6		Declaration/Consignment/TransitTransportMeans/AdditionalDocument/ BinaryFile/TypeCode	TypeCode
Hash code	M015	an..256		Declaration/Consignment/TransitTransportMeans/ AdditionalDocument/BinaryFile/HashCode	HashCode

eTIR name	WCO ID	Format	Codelist	Mapping to XML	XML TAG
Hash code algorithm id	M016	an..6		Declaration/Consignment/TransitTransportMeans/AdditionalDocument/BinaryFile/HashCodeAlgorithmIDCode	HashCodeAlgorithmIDCode
TRANSPORTEQUIPMENT	31B			Declaration/Consignment/TransportEquipment	TRANSPORTEQUIPMENT
Sequence number	006	n..5		Declaration/Consignment/TransportEquipment/SequenceNumeric	SequenceNumeric
Size and type identification	152	an..4	CL01	Declaration/Consignment/TransportEquipment/CharacteristicCode	CharacteristicCode
Identification	159	an..17		Declaration/Consignment/TransportEquipment/ID	ID
SEAL	44B			Declaration/Consignment/TransportEquipment/Seal	SEAL
Sequence number	006	n..5		Declaration/Consignment/TransportEquipment/Seal/SequenceNumeric	SequenceNumeric
Seal number	165	an..35		Declaration/Consignment/TransportEquipment/Seal/ID	ID
Seal type code	407	an..3	CL08	Declaration/Consignment/TransportEquipment/Seal/TypeCode	TypeCode
GUARANTEE	92B			Declaration/DeclarationGuarantee	DECLARATIONGUARANTEE
Validity	275	an..35		Declaration/DeclarationGuarantee/ExpirationDateTime	ExpirationDateTime
Reference	100	an..35		Declaration/DeclarationGuarantee/ReferenceID	ReferenceID
HOLDER	28B			Declaration/Principal	PRINCIPAL
Name	R001	an..70		Declaration/Principal/Name	Name
Code	R002	an..17	CL15	Declaration/Principal/ID	ID
ADDRESS	04A			Declaration/Principal/Address	ADDRESS
City name	241	an..35		Declaration/Principal/Address/CityName	CityName
Country, coded	242	a2	CL04	Declaration/Principal/Address/CountryCode	CountryCode
Street and number/P.O. Box	239	an..70		Declaration/Principal/Address/Line	Line
Postcode identification	245	an..9		Declaration/Principal/Address/PostcodeID	PostcodeID

I8 – Результаты регистрации предварительной информации о грузе

eTIR name	WCO ID	Format	Codelist	Mapping to XML	XML TAG
I8	75B				
Message function, coded	017	n..2	CL16	FunctionCode	FunctionCode
Message reference number	D014	an..35		ID	ID
Type, coded	D013	an..3	CL26	TypeCode	TypeCode
ADVANCEDCARGOINFORM	42A			Declaration	DECLARATION
Message reference number	D014	an..35		Declaration/ID	ID
NATIONALREFERENCE	91B			Declaration/NationalReference	NATIONALREFERENCE
Reference	446	an..35		Declaration/NationalReference/ID	ID
Country, coded	450	a2	CL04	Declaration/NationalReference/IssuingCountryCode	IssuingCountryCode
ERROR	53A			Error	ERROR
Error, coded	377	an..8	CL99	Error/ValidationCode	ValidationCode
POINTER	97A			Error/Pointer	POINTER
Sequence number	006	n..5		Error/Pointer/SequenceNumeric	SequenceNumeric
Document/message section, coded	375	an..3	CL18	Error/Pointer/DocumentSectionCode	DocumentSectionCode
Tag identifier	381	an..4	CL19	Error/Pointer/TagID	TagID

I9 – Начало операции МДП

eTIR name	WCO ID	Format	Codelist	Mapping to XML	XML TAG
I9	75B				
Message function, coded	017	n..2	CL16	FunctionCode	FunctionCode
Message reference number	D014	an..35		ID	ID
Type, coded	D013	an..3	CL26	TypeCode	TypeCode
GUARANTEE	90A			ObligationGuarantee	OBLIGATIONGUARANTEE
Validity	275	an..35		ObligationGuarantee/ExpirationDateTime	ExpirationDateTime
Reference	100	an..35		ObligationGuarantee/ReferenceID	ReferenceID
Guarantee type	101	an..3	CL12	ObligationGuarantee/SecurityDetailsCode	SecurityDetailsCode
GUARANTEECHAIN	19B			ObligationGuarantee/Surety	SURETY
Code	R055	an..17		ObligationGuarantee/Surety/ID	ID
TIROPERATION	78B			ObligationGuarantee/TransitOperation	TRANSITOPERATION
Sequence number	006	n..5		ObligationGuarantee/TransitOperation/SequenceNumeric	SequenceNumeric
Registration number	443	an..35		ObligationGuarantee/TransitOperation/RegistrationID	RegistrationID
START	80B			ObligationGuarantee/TransitOperation/OperationStart	OPERATIONSTART
End date	356	an..35		ObligationGuarantee/TransitOperation/OperationStart/InspectionEndTime	InspectionEndTime
Time limit	264	an..35		ObligationGuarantee/TransitOperation/OperationStart/LimitDateTime	LimitDateTime
ADDITIONALINFORMATION	03A			ObligationGuarantee/TransitOperation/OperationStart/AdditionalInformation	ADDITIONALINFORMATION
Remarks	105	an..512		ObligationGuarantee/TransitOperation/OperationStart/AdditionalInformation/Content	Content
CONSIGNMENT	28A			ObligationGuarantee/TransitOperation/OperationStart/Consignment	CONSIGNMENT
Sequence number	006	n..5		ObligationGuarantee/TransitOperation/OperationStart/Consignment/SequenceNumeric	SequenceNumeric
TRANSPORTEQUIPMENT	31B			ObligationGuarantee/TransitOperation/OperationStart/Consignment/TransportEquipment	TRANSPORTEQUIPMENT
Identification	159	an..17		ObligationGuarantee/TransitOperation/OperationStart/Consignment/TransportEquipment/ID	ID
SEAL	44B			ObligationGuarantee/TransitOperation/OperationStart/Consignment/TransportEquipment/Seal	SEAL
Sequence number	006	n..5		ObligationGuarantee/TransitOperation/OperationStart/Consignment/TransportEquipment/Seal/SequenceNumeric	SequenceNumeric
Seal number	165	an..35		ObligationGuarantee/TransitOperation/OperationStart/Consignment/TransportEquipment/Seal/ID	ID
Seal type code	407	an..3	CL08	ObligationGuarantee/TransitOperation/OperationStart/Consignment/TransportEquipment/Seal/TypeCode	TypeCode
CONTROL	38A			ObligationGuarantee/TransitOperation/OperationStart/Control	CONTROL
Control type, coded	449	an..3	CL25	ObligationGuarantee/TransitOperation/OperationStart/Control/TypeCode	TypeCode
CONTROLRESULT	83B			ObligationGuarantee/TransitOperation/OperationStart/Control/ControlResult	CONTROLRESULT
Code	444	an..3	CL24	ObligationGuarantee/TransitOperation/OperationStart/Control/ControlResult/ID	ID
NATIONALITINERARY	81A			ObligationGuarantee/TransitOperation/OperationStart/Itinerary	ITINERARY
NATIONALITINERARY CUSTOMSOFFICE	82B			ObligationGuarantee/TransitOperation/OperationStart/Itinerary/ItineraryGovernmentOffice	ITINERARYGOVERNMENT OFFICE

Customs office, coded	G009	an..17	CL13	ObligationGuarantee/TransitOperation/OperationStart/Itinerary/ItineraryGovernmentOffice/ID	ID
CUSTOMSOFFICE	81B			ObligationGuarantee/TransitOperation/OperationStart/TransitOperationStartOffice	TRANSITOPERATIONSTART OFFICE
Customs office, coded	G008	an..17	CL13	ObligationGuarantee/TransitOperation/OperationStart/TransitOperationStartOffice/ID	ID
HOLDER	28B			ObligationGuarantee/Principal	PRINCIPAL
Code	R002	an..17	CL15	ObligationGuarantee/Principal/ID	ID

I10 – Результаты начала операции

eTIR name	WCO ID	Format	Codelist	Mapping to XML	XML TAG
I10	75B				
Message function, coded	017	n..2	CL16	FunctionCode	FunctionCode
Functional reference	D026	an..35		FunctionalReferenceID	FunctionalReferenceID
Message reference number	D014	an..35		ID	ID
Type, coded	D013	an..3	CL26	TypeCode	TypeCode
ERROR	53A			Error	ERROR
Error, coded	377	an..8	CL99	Error/ValidationCode	ValidationCode
POINTER	97A			Error/Pointer	POINTER
Sequence number	006	n..5		Error/Pointer/SequenceNumeric	SequenceNumeric
Document/message section, coded	375	an..3	CL18	Error/Pointer/DocumentSectionCode	DocumentSectionCode
Tag identifier	381	an..4	CL19	Error/Pointer/TagID	TagID
GUARANTEE	90A			ObligationGuarantee	OBLIGATIONGUARANTEE
Guarantee status	019	an..3	CL22	ObligationGuarantee/StatusCode	StatusCode
Reference	100	an..35		ObligationGuarantee/ReferenceID	ReferenceID
Guarantee type	101	an..3	CL12	ObligationGuarantee/SecurityDetailsCode	SecurityDetailsCode
GUARANTEECHAIN	19B			ObligationGuarantee/Surety	SURETY
Code	R055	an..17		ObligationGuarantee/Surety/ID	ID
TIROPERATION	78B			ObligationGuarantee/TransitOperation	TRANSITOPERATION
Sequence number	006	n..5		ObligationGuarantee/TransitOperation/SequenceNumeric	SequenceNumeric
Registration number	443	an..35		ObligationGuarantee/TransitOperation/RegistrationID	RegistrationID
START	80B			ObligationGuarantee/TransitOperation/OperationStart	OPERATIONSTART
End date	356	an..35		ObligationGuarantee/TransitOperation/OperationStart/InspectionEndDateTime	InspectionEndDateTime
HOLDER	28B			ObligationGuarantee/Principal	PRINCIPAL
Code	R002	an..17	CL15	ObligationGuarantee/Principal/ID	ID
AUTHORIZATION	88B			ObligationGuarantee/Principal/AuthorizationCertificate	AUTHORIZATIONCERTIFICATE
Current status	445	an..3	CL23	ObligationGuarantee/Principal/AuthorizationCertificate/StatusCode	StatusCode
ACTIVWITHDRAWAL	90B			ObligationGuarantee/Principal/AuthorizationCertificate/AuthorizationWithdrawal	AUTHORIZATIONWITHDRAWAL
Start date	276	an..35		ObligationGuarantee/Principal/AuthorizationCertificate/AuthorizationWithdrawal/EffectiveDateTime	EffectiveDateTime
End date	275	an..35		ObligationGuarantee/Principal/AuthorizationCertificate/AuthorizationWithdrawal/ExpirationDateTime	ExpirationDateTime

eTIR name	WCO ID	Format	Codelist	Mapping to XML	XML TAG
ACTIVEEXCLUSION	89B			ObligationGuarantee/Principal/AuthorizationCertificate/Exclusion	EXCLUSION
Start date	276	an..35		ObligationGuarantee/Principal/AuthorizationCertificate/Exclusion/EffectiveDateTime	EffectiveDateTime
End date	275	an..35		ObligationGuarantee/Principal/AuthorizationCertificate/Exclusion/ExpirationDateTime	ExpirationDateTime
Country, coded	447	a2	CL04	ObligationGuarantee/Principal/AuthorizationCertificate/Exclusion/CountryCode	CountryCode

I11 – Прекращение операции МДП

eTIR name	WCO ID	Format	Codelist	Mapping to XML	XML TAG
I11	75B				
Message function, coded	017	n..2	CL16	FunctionCode	FunctionCode
Message reference number	D014	an..35		ID	ID
Type, coded	D013	an..3	CL26	TypeCode	TypeCode
GUARANTEE	90A			ObligationGuarantee	OBLIGATIONGUARANTEE
Validity	275	an..35		ObligationGuarantee/ExpirationDateTime	ExpirationDateTime
Reference	100	an..35		ObligationGuarantee/ReferenceID	ReferenceID
Guarantee type	101	an..3	CL12	ObligationGuarantee/SecurityDetailsCode	SecurityDetailsCode
GUARANTEECHAIN	19B			ObligationGuarantee/Surety	SURETY
Code	R055	an..17		ObligationGuarantee/Surety/ID	ID
TIROPERATION	78B			ObligationGuarantee/TransitOperation	TRANSITOPERATION
Sequence number	006	n..5		ObligationGuarantee/TransitOperation/SequenceNumeric	SequenceNumeric
Registration number	443	an..35		ObligationGuarantee/TransitOperation/RegistrationID	RegistrationID
TERMINATION	84B			ObligationGuarantee/TransitOperation/OperationTermination	OPERATIONTERMINATION
End date	356	an..35		ObligationGuarantee/TransitOperation/OperationTermination/InspectionEndDateTime	InspectionEndDateTime
Number of packages	144	n..8		ObligationGuarantee/TransitOperation/OperationTermination/PackageQuantityQuantity	PackageQuantityQuantity
ADDITIONALINFORMATION	03A			ObligationGuarantee/TransitOperation/OperationTermination/AdditionalInformation	ADDITIONALINFORMATION
Reservations	105	an..512		ObligationGuarantee/TransitOperation/OperationTermination/AdditionalInformation/Content	Content
CONSIGNMENT	28A			ObligationGuarantee/TransitOperation/OperationTermination/Consignment	CONSIGNMENT
Sequence number	006	n..5		ObligationGuarantee/TransitOperation/OperationTermination/Consignment/SequenceNumeric	SequenceNumeric
TRANSPORTEQUIPMENT	31B			ObligationGuarantee/TransitOperation/OperationTermination/Consignment/TransportEquipment	TRANSPORTEQUIPMENT
Identification	159	an..17		ObligationGuarantee/TransitOperation/OperationTermination/Consignment/TransportEquipment/ID	ID
SEAL	44B			ObligationGuarantee/TransitOperation/OperationTermination/Consignment/TransportEquipment/Seal	SEAL
Sequence number	006	n..5		ObligationGuarantee/TransitOperation/OperationTermination/Consignment/TransportEquipment/Seal/SequenceNumeric	SequenceNumeric
Seal number	165	an..35		ObligationGuarantee/TransitOperation/OperationTermination/Consignment/TransportEquipment/Seal/ID	ID

eTIR name	WCO ID	Format	Codelist	Mapping to XML	XML TAG
Seal type code	407	an..3	CL08	ObligationGuarantee/TransitOperation/OperationTermination/Consignment/TransportEquipment/Seal/TypeCode	TypeCode
CONTROL	38A			ObligationGuarantee/TransitOperation/OperationTermination/Control	CONTROL
Control type, coded	449	an..3	CL25	ObligationGuarantee/TransitOperation/OperationTermination/Control/TypeCode	TypeCode
CONTROLRESULT	83B			ObligationGuarantee/TransitOperation/OperationTermination/Control/ControlResult	CONTROLRESULT
Code	444	an..3	CL24	ObligationGuarantee/TransitOperation/OperationTermination/Control/ControlResult/ID	ID
CUSTOMSOFFICE	85B			ObligationGuarantee/TransitOperation/OperationTermination/TransitOperationTerminationOffice	TRANSITOPERATIONTERMINATIONOFFICE
Customs office, coded	G010	an..17	CL13	ObligationGuarantee/TransitOperation/OperationTermination/TransitOperationTerminationOffice/ID	ID
HOLDER	28B			ObligationGuarantee/Principal	PRINCIPAL
Code	R002	an..17	CL15	ObligationGuarantee/Principal/ID	ID

I12 – Результаты прекращения операции

eTIR name	WCO ID	Format	Codelist	Mapping to XML	XML TAG
I12	75B				
Message function, coded	017	n..2	CL16	FunctionCode	FunctionCode
Functional reference	D026	an..35		FunctionalReferenceID	FunctionalReferenceID
Message reference number	D014	an..35		ID	ID
Type, coded	D013	an..3	CL26	TypeCode	TypeCode
ERROR	53A			Error	ERROR
Error, coded	377	an..8	CL99	Error/ValidationCode	ValidationCode
POINTER	97A			Error/Pointer	POINTER
Sequence number	006	n..5		Error/Pointer/SequenceNumeric	SequenceNumeric
Document/message section, coded	375	an..3	CL18	Error/Pointer/DocumentSectionCode	DocumentSectionCode
Tag identifier	381	an..4	CL19	Error/Pointer/TagID	TagID
GUARANTEE	90A			ObligationGuarantee	OBLIGATIONGUARANTEE
Guarantee status	019	an..3	CL22	ObligationGuarantee/StatusCode	StatusCode
Reference	100	an..35		ObligationGuarantee/ReferenceID	ReferenceID
Guarantee type	101	an..3	CL12	ObligationGuarantee/SecurityDetailsCode	SecurityDetailsCode
GUARANTEECHAIN	19B			ObligationGuarantee/Surety	SURETY
Code	R055	an..17		ObligationGuarantee/Surety/ID	ID
TIROPERATION	78B			ObligationGuarantee/TransitOperation	TRANSITOPERATION
Sequence number	006	n..5		ObligationGuarantee/TransitOperation/SequenceNumeric	SequenceNumeric
Registration number	443	an..35		ObligationGuarantee/TransitOperation/RegistrationID	RegistrationID
TERMINATION	84B			ObligationGuarantee/TransitOperation/OperationTermination	OPERATIONTERMINATION
End date	356	an..35		ObligationGuarantee/TransitOperation/OperationTermination/InspectionEndTime	InspectionEndTime
HOLDER	28B			ObligationGuarantee/Principal	PRINCIPAL
Code	R002	an..17	CL15	ObligationGuarantee/Principal/ID	ID
AUTHORIZATION	88B			ObligationGuarantee/Principal/AuthorizationCertificate	AUTHORIZATIONCERTIFICATE

eTIR name	WCO ID	Format	Codelist	Mapping to XML	XML TAG
Current status	445	an..3	CL23	ObligationGuarantee/Principal/AuthorizationCertificate/StatusCode	StatusCode
ACTIVEWITHDRAWAL	90B			ObligationGuarantee/Principal/AuthorizationCertificate/AuthorizationWithdrawal	AUTHORIZATIONWITHDRAWAL
Start date	276	an..35		ObligationGuarantee/Principal/AuthorizationCertificate/AuthorizationWithdrawal/EffectiveDateTime	EffectiveDateTime
End date	275	an..35		ObligationGuarantee/Principal/AuthorizationCertificate/AuthorizationWithdrawal/ExpirationDateTime	ExpirationDateTime
ACTIVEEXCLUSION	89B			ObligationGuarantee/Principal/AuthorizationCertificate/Exclusion	EXCLUSION
Start date	276	an..35		ObligationGuarantee/Principal/AuthorizationCertificate/Exclusion/EffectiveDateTime	EffectiveDateTime
End date	275	an..35		ObligationGuarantee/Principal/AuthorizationCertificate/Exclusion/ExpirationDateTime	ExpirationDateTime
Country, coded	447	a2	CL04	ObligationGuarantee/Principal/AuthorizationCertificate/Exclusion/CountryCode	CountryCode

И13 – Завершение операции МДП

eTIR name	WCO ID	Format	Codelist	Mapping to XML	XML TAG
И13	75B				
Message function, coded	017	n..2	CL16	FunctionCode	FunctionCode
Message reference number	D014	an..35		ID	ID
Type, coded	D013	an..3	CL26	TypeCode	TypeCode
GUARANTEE	90A			ObligationGuarantee	OBLIGATIONGUARANTEE
Validity	275	an..35		ObligationGuarantee/ExpirationDateTime	ExpirationDateTime
Reference	100	an..35		ObligationGuarantee/ReferenceID	ReferenceID
Guarantee type	101	an..3	CL12	ObligationGuarantee/SecurityDetailsCode	SecurityDetailsCode
GUARANTEECHAIN	19B			ObligationGuarantee/Surety	SURETY
Code	R055	an..17		ObligationGuarantee/Surety/ID	ID
TIROPERATION	78B			ObligationGuarantee/TransitOperation	TRANSITOPERATION
Sequence number	006	n..5		ObligationGuarantee/TransitOperation/SequenceNumeric	SequenceNumeric
Registration number	443	an..35		ObligationGuarantee/TransitOperation/RegistrationID	RegistrationID
DISCHARGE	86B			ObligationGuarantee/TransitOperation/OperationDischarge	OPERATIONDISCHARGE
End date	356	an..35		ObligationGuarantee/TransitOperation/OperationDischarge/InspectionEndDateTime	InspectionEndDateTime
CUSTOMSOFFICE	87B			ObligationGuarantee/TransitOperation/OperationDischarge/TransitOperationDischargeOffice	TRANSITOPERATIONDISCHARGEOFFICE
Customs office, coded	G011	an..17	CL13	ObligationGuarantee/TransitOperation/OperationDischarge/TransitOperationDischargeOffice/ID	ID

И14 – Результаты завершения операции

eTIR name	WCO ID	Format	Codelist	Mapping to XML	XML TAG
И14	75B				
Message function, coded	017	n..2	CL16	FunctionCode	FunctionCode
Functional reference	D026	an..35		FunctionalReferenceID	FunctionalReferenceID
Message reference number	D014	an..35		ID	ID
Type, coded	D013	an..3	CL26	TypeCode	TypeCode

eTIR name	WCO ID	Format	Codelist	Mapping to XML	XML TAG
ERROR	53A			Error	ERROR
Error, coded	377	an..8	CL99	Error/ValidationCode	ValidationCode
POINTER	97A			Error/Pointer	POINTER
Sequence number	006	n..5		Error/Pointer/SequenceNumeric	SequenceNumeric
Document/message section, coded	375	an..3	CL18	Error/Pointer/DocumentSectionCode	DocumentSectionCode
Tag identifier	381	an..4	CL19	Error/Pointer/TagID	TagID
GUARANTEE	90A			ObligationGuarantee	OBLIGATIONGUARANTEE
Guarantee status	019	an..3	CL22	ObligationGuarantee/StatusCode	StatusCode
Reference	100	an..35		ObligationGuarantee/ReferenceID	ReferenceID
Guarantee type	101	an..3	CL12	ObligationGuarantee/SecurityDetailsCode	SecurityDetailsCode
GUARANTEECHAIN	19B			ObligationGuarantee/Surety	SURETY
Code	R055	an..17		ObligationGuarantee/Surety/ID	ID
TIROPERATION	78B			ObligationGuarantee/TransitOperation	TRANSITOPERATION
Sequence number	006	n..5		ObligationGuarantee/TransitOperation/SequenceNumeric	SequenceNumeric
Registration number	443	an..35		ObligationGuarantee/TransitOperation/RegistrationID	RegistrationID
DISCHARGE	86B			ObligationGuarantee/TransitOperation/OperationDischarge	OPERATIONDISCHARGE
End date	356	an..35		ObligationGuarantee/TransitOperation/OperationDischarge/InspectionEndTime	InspectionEndTime

I15 – Уведомление таможи

eTIR name	WCO ID	Format	Codelist	Mapping to XML	XML TAG
I15	75B				
Message function, coded	017	n..2	CL16	FunctionCode	FunctionCode
Message reference number	D014	an..35		ID	ID
Type, coded	D013	an..3	CL26	TypeCode	TypeCode
ADVANCEDCARGOINFORM	42A			Declaration	DECLARATION
Message function, coded	017	n..2	CL16	Declaration/FunctionCode	FunctionCode
Functional reference	D026	an..35		Declaration/FunctionalReferenceID	FunctionalReferenceID
Message reference number	D014	an..35		Declaration/ID	ID
Issuing date	D011	an..35		Declaration/IssueDateTime	IssueDateTime
Type, coded	D013	an..3	CL26	Declaration/TypeCode	TypeCode
Version	383	an..9		Declaration/VersionID	VersionID
Total gross weight	131	n..16,6		Declaration/TotalGrossMassMeasure	TotalGrossMassMeasure
ADDITIONALINFORMATION	03A			Declaration/AdditionalInformation	ADDITIONALINFORMATION
Remarks	105	an..512		Declaration/AdditionalInformation/Content	Content
Heavy and bulky goods indicator	226	an..17	CL14	Declaration/AdditionalInformation/StatementCode	StatementCode
AGENT	05A			Declaration/Agent	AGENT
Name	R003	an..70		Declaration/Agent/Name	Name
Code	R004	an..17		Declaration/Agent/ID	ID
Role, coded	R005	an..3	CL02	Declaration/Agent/RoleCode	RoleCode
AMENDMENT	06A			Declaration/Amendment	AMENDMENT
Amendment code	099	an..3	CL17	Declaration/Amendment/ChangeReasonCode	ChangeReasonCode
POINTER	97A			Declaration/Amendment/Pointer	POINTER
Sequence number	006	n..5		Declaration/Amendment/Pointer/SequenceNumeric	SequenceNumeric

eTIR name	WCO ID	Format	Codelist	Mapping to XML	XML TAG
Document/message section,	375	an..3	CL18	Declaration/Amendment/Pointer/DocumentSectionCode	DocumentSectionCode
Tag identifier	381	an..4	CL19	Declaration/Amendment/Pointer/TagID	TagID
SUBCONTRACTOR	18A			Declaration/Carrier	CARRIER
Name	R011	an..70		Declaration/Carrier/Name	Name
Code	R012	an..17	CL15	Declaration/Carrier/ID	ID
ADDRESS	04A			Declaration/Carrier/Address	ADDRESS
City name	241	an..35		Declaration/Carrier/Address/CityName	CityName
Country, coded	242	a2	CL04	Declaration/Carrier/Address/CountryCode	CountryCode
Street and number/P.O. Box	239	an..70		Declaration/Carrier/Address/Line	Line
Postcode identification	245	an..9		Declaration/Carrier/Address/PostcodeID	PostcodeID
CONSIGNMENT	28A			Declaration/Consignment	CONSIGNMENT
Sequence number	006	n..5		Declaration/Consignment/SequenceNumeric	SequenceNumeric
ATTACHEDDOCUMENTS	02A			Declaration/Consignment/AdditionalDocument	ADDITIONALDOCUMENT
Number	D005	an..35		Declaration/Consignment/AdditionalDocument/ID	ID
Issuing date	D002	an..35		Declaration/Consignment/AdditionalDocument/IssueDateTime	IssueDateTime
Type, coded	D006	an..3	CL06	Declaration/Consignment/AdditionalDocument/TypeCode	TypeCode
BINARYFILE	72B			Declaration/Consignment/AdditionalDocument/BinaryFile	BINARYFILE
Identification	M001	an..256		Declaration/Consignment/AdditionalDocument/BinaryFile/ID	ID
Title	M002	an..256		Declaration/Consignment/AdditionalDocument/BinaryFile/Title	Title
Author name	M003	an..70		Declaration/Consignment/AdditionalDocument/BinaryFile/AuthorName	AuthorName
Version	M004	an..17		Declaration/Consignment/AdditionalDocument/BinaryFile/VersionID	VersionID
File name	M005	an..256		Declaration/Consignment/AdditionalDocument/BinaryFile/FileNametext	FileNametext
URI	M006	an..204		Declaration/Consignment/AdditionalDocument/BinaryFile/URIID	URIID
MIME	M007	an..70		Declaration/Consignment/AdditionalDocument/BinaryFile/MIMECode	MIMECode
Encoding	M008	an..17		Declaration/Consignment/AdditionalDocument/BinaryFile/EncodingCode	EncodingCode
Character set	M009	n..17		Declaration/Consignment/AdditionalDocument/BinaryFile/CharacterSetCode	CharacterSetCode
Include binary object	M010	N/A		Declaration/Consignment/AdditionalDocument/BinaryFile/IncludedBinaryObjectBinaryObject	IncludedBinaryObjectBinaryObject
Access	M011	an..256		Declaration/Consignment/AdditionalDocument/BinaryFile/Access	Access
Description	M012	an..256		Declaration/Consignment/AdditionalDocument/BinaryFile/Description	Description
Size	M013	n..16,6		Declaration/Consignment/AdditionalDocument/BinaryFile/SizeMeasure	SizeMeasure
Type	M014	an..6		Declaration/Consignment/AdditionalDocument/BinaryFile/TypeCode	TypeCode
Hash code	M015	an..256		Declaration/Consignment/AdditionalDocument/BinaryFile/HashCode	HashCode
Hash code algorithm id	M016	an..6		Declaration/Consignment/AdditionalDocument/BinaryFile/HashCodeAlgorithmIDCode	HashCodeAlgorithmIDCode
CONSIGNMENTITEM	29A			Declaration/Consignment/ConsignmentItem	CONSIGNMENTITEM
Sequence number	006	n..5		Declaration/Consignment/ConsignmentItem/SequenceNumeric	SequenceNumeric
ADDITIONALINFORMATION	03A			Declaration/Consignment/ConsignmentItem/AdditionalInformation	ADDITIONALINFORMATION
Remarks	105	an..512		Declaration/Consignment/ConsignmentItem/AdditionalInformation/Content	Content
GOODS	23A			Declaration/Consignment/ConsignmentItem/Commodity	COMMODITY
Description	138	an..256		Declaration/Consignment/ConsignmentItem/Commodity/CargoDescription	CargoDescription
CLASSIFICATION	21A			Declaration/Consignment/ConsignmentItem/Commodity/Classification	CLASSIFICATION

eTIR name	WCO ID	Format	Codelist	Mapping to XML	XML TAG
Code	145	an..18		Declaration/Consignment/ConsignmentItem/Commodity/Classification/ID	ID
Type	337	an..3	CL03	Declaration/Consignment/ConsignmentItem/Commodity/Classification/IdentificationTypeCode	IdentificationTypeCode
CONSIGNEE	27A			Declaration/Consignment/ConsignmentItem/Consignee	CONSIGNEE
Name	R014	an..70		Declaration/Consignment/ConsignmentItem/Consignee/Name	Name
Code	R015	an..17		Declaration/Consignment/ConsignmentItem/Consignee/ID	ID
ADDRESS	04A			Declaration/Consignment/ConsignmentItem/Consignee/Address	ADDRESS
City name	241	an..35		Declaration/Consignment/ConsignmentItem/Consignee/Address/CityName	CityName
Country, coded	242	a2	CL04	Declaration/Consignment/ConsignmentItem/Consignee/Address/CountryCode	CountryCode
Street and number/P.O. Box	239	an..70		Declaration/Consignment/ConsignmentItem/Consignee/Address/Line	Line
Postcode identification	245	an..9		Declaration/Consignment/ConsignmentItem/Consignee/Address/PostcodeID	PostcodeID
CONSIGNOR	30A			Declaration/Consignment/ConsignmentItem/Consignor	CONSIGNOR
Name	R020	an..70		Declaration/Consignment/ConsignmentItem/Consignor/Name	Name
Code	R021	an..17		Declaration/Consignment/ConsignmentItem/Consignor/ID	ID
ADDRESS	04A			Declaration/Consignment/ConsignmentItem/Consignor/Address	ADDRESS
City name	241	an..35		Declaration/Consignment/ConsignmentItem/Consignor/Address/CityName	CityName
Country, coded	242	a2	CL04	Declaration/Consignment/ConsignmentItem/Consignor/Address/CountryCode	CountryCode
Street and number/P.O. Box	239	an..70		Declaration/Consignment/ConsignmentItem/Consignor/Address/Line	Line
Postcode identification	245	an..9		Declaration/Consignment/ConsignmentItem/Consignor/Address/PostcodeID	PostcodeID
DELIVERYDESTINATION	44A			Declaration/Consignment/ConsignmentItem/DeliveryDestination	DELIVERYDESTINATION
Name	R027	an..70		Declaration/Consignment/ConsignmentItem/DeliveryDestination/Name	Name
ADDRESS	04A			Declaration/Consignment/ConsignmentItem/DeliveryDestination/Address	ADDRESS
City name	241	an..35		Declaration/Consignment/ConsignmentItem/DeliveryDestination/Address/CityName	CityName
Country, coded	242	a2	CL04	Declaration/Consignment/ConsignmentItem/DeliveryDestination/Address/CountryCode	CountryCode
Street and number/P.O. Box	239	an..70		Declaration/Consignment/ConsignmentItem/DeliveryDestination/Address/Line	Line
Postcode identification	245	an..9		Declaration/Consignment/ConsignmentItem/DeliveryDestination/Address/PostcodeID	PostcodeID
GOODSMEASURE	65A			Declaration/Consignment/ConsignmentItem/GoodsMeasure	GOODSMEASURE
Gross weight	126	n..16,6		Declaration/Consignment/ConsignmentItem/GoodsMeasure/GrossMassMeasure	GrossMassMeasure
PACKAGING	93A			Declaration/Consignment/ConsignmentItem/Packaging	PACKAGING
Marks and numbers	142	an..512		Declaration/Consignment/ConsignmentItem/Packaging/MarksNumbersID	MarksNumbersID
Number of packages	144	n..8		Declaration/Consignment/ConsignmentItem/Packaging/QuantityQuantity	QuantityQuantity
Type, coded	141	an..2	CL07	Declaration/Consignment/ConsignmentItem/Packaging/TypeCode	TypeCode
TRANSPORTEQUIPMENT	31B			Declaration/Consignment/ConsignmentItem/TransportEquipment	TRANSPORTEQUIPMENT
Identification	159	an..17		Declaration/Consignment/ConsignmentItem/TransportEquipment/ID	ID
UCR	35B			Declaration/Consignment/ConsignmentItem/UCR	UCR
Identifier	016	an..35		Declaration/Consignment/ConsignmentItem/UCR/ID	ID
LOADINGLOCATION	83A			Declaration/Consignment/LoadingLocation	LOADINGLOCATION
Name	L009	an..256		Declaration/Consignment/LoadingLocation/Name	Name

eTIR name	WCO ID	Format	Codelist	Mapping to XML	XML TAG
NOTIFYPARTY	89A			Declaration/Consignment/NotifyParty	NOTIFYPARTY
Name	R045	an..70		Declaration/Consignment/NotifyParty/Name	Name
Code	R046	an..17		Declaration/Consignment/NotifyParty/ID	ID
ADDRESS	04A			Declaration/Consignment/NotifyParty/Address	ADDRESS
City name	241	an..35		Declaration/Consignment/NotifyParty/Address/CityName	CityName
Country, coded	242	a2	CL04	Declaration/Consignment/NotifyParty/Address/CountryCode	CountryCode
Street and number/P.O. Box	239	an..70		Declaration/Consignment/NotifyParty/Address/Line	Line
Postcode identification	245	an..9		Declaration/Consignment/NotifyParty/Address/PostcodeID	PostcodeID
CUSTOMSOFFICEOF DEPARTURE	25B			Declaration/Consignment/TransitDeparture	TRANSITDEPARTURE
Code	L087	an..17	CL13	Declaration/Consignment/TransitDeparture/ID	ID
CUSTOMSOFFICEOF DESTINATION	26B			Declaration/Consignment/TransitDestination	TRANSITDESTINATION
Code	L008	an..17	CL13	Declaration/Consignment/TransitDestination/ID	ID
TRANSPORTMEANS	29B			Declaration/Consignment/TransitTransportMeans	TRANSITTRANSPORTMEANS
Identification	T007	an..25		Declaration/Consignment/TransitTransportMeans/ID	ID
Type, coded	T011	an..4	CL05	Declaration/Consignment/TransitTransportMeans/TypeCode	TypeCode
Nationality	T015	a2	CL04	Declaration/Consignment/TransitTransportMeans/RegistrationNationalityCode	RegistrationNationalityCode
Conveyance reference number	149	an..17		Declaration/Consignment/TransitTransportMeans/JourneyID	JourneyID
COUNTRYOFROUTING	81A			Declaration/Consignment/TransitTransportMeans/Itinerary	ITINERARY
Sequence number	006	n..5		Declaration/Consignment/TransitTransportMeans/Itinerary/SequenceNumeric	SequenceNumeric
Country, coded	064	a2	CL04	Declaration/Consignment/TransitTransportMeans/Itinerary/RoutingCountryCode	RoutingCountryCode
CERTIFICATEOFAPPROVAL	02A			Declaration/Consignment/TransitTransportMeans/AdditionalDocument	ADDITIONALDOCUMENT
Number	D005	an..35		Declaration/Consignment/TransitTransportMeans/AdditionalDocument/ID	ID
Issuing date	D002	an..35		Declaration/Consignment/TransitTransportMeans/AdditionalDocument/IssueDateTime	IssueDateTime
Type, coded	D006	an..3	CL06	Declaration/Consignment/TransitTransportMeans/AdditionalDocument/TypeCode	TypeCode
BINARYFILE	72B			Declaration/Consignment/TransitTransportMeans/AdditionalDocument/BinaryFile	BINARYFILE
Identification	M001	an..256		Declaration/Consignment/TransitTransportMeans/AdditionalDocument/BinaryFile/ID	ID
Title	M002	an..256		Declaration/Consignment/TransitTransportMeans/AdditionalDocument/BinaryFile/Title	Title
Author name	M003	an..70		Declaration/Consignment/TransitTransportMeans/AdditionalDocument/BinaryFile/AuthorName	AuthorName
Version	M004	an..17		Declaration/Consignment/TransitTransportMeans/AdditionalDocument/BinaryFile/VersionID	VersionID
File name	M005	an..256		Declaration/Consignment/TransitTransportMeans/AdditionalDocument/BinaryFile/FileNametext	FileNametext
URI	M006	an..2048		Declaration/Consignment/TransitTransportMeans/AdditionalDocument/BinaryFile/URIID	URIID

TIR name	WCO ID	Format	Codelist	Mapping to XML	XML TAG
- MIME	M007	an..70		Declaration/Consignment/TransitTransportMeans/AdditionalDocument/BinaryFile/MIMECode	MIMECode
- Encoding	M008	an..17		Declaration/Consignment/TransitTransportMeans/AdditionalDocument/BinaryFile/EncodingCode	EncodingCode
- Character set	M009	n..17		Declaration/Consignment/TransitTransportMeans/AdditionalDocument/BinaryFile/CharacterSetCode	CharacterSetCode
- Include binary object	M010	N/A		Declaration/Consignment/TransitTransportMeans/AdditionalDocument/BinaryFile/IncludedBinaryObjectBinaryObject	IncludedBinaryObjectBinaryObject
- Access	M011	an..256		Declaration/Consignment/TransitTransportMeans/AdditionalDocument/BinaryFile/Access	Access
- Description	M012	an..256		Declaration/Consignment/TransitTransportMeans/AdditionalDocument/BinaryFile/Description	Description
- Size	M013	n..16,6		Declaration/Consignment/TransitTransportMeans/AdditionalDocument/BinaryFile/SizeMeasure	SizeMeasure
- Type	M014	an..6		Declaration/Consignment/TransitTransportMeans/AdditionalDocument/BinaryFile/TypeCode	TypeCode
- Hash code	M015	an..256		Declaration/Consignment/TransitTransportMeans/AdditionalDocument/BinaryFile/HashCode	HashCode
- Hash code algorithm id	M016	an..6		Declaration/Consignment/TransitTransportMeans/AdditionalDocument/BinaryFile/HashCodeAlgorithmIDCode	HashCodeAlgorithmIDCode
TRANSPORTEQUIPMENT	31B			Declaration/Consignment/TransportEquipment	TRANSPORTEQUIPMENT
- Sequence number	006	n..5		Declaration/Consignment/TransportEquipment/SequenceNumeric	SequenceNumeric
- Size and type identification	152	an..4	CL01	Declaration/Consignment/TransportEquipment/CharacteristicCode	CharacteristicCode
- Identification	159	an..17		Declaration/Consignment/TransportEquipment/ID	ID
SEAL	44B			Declaration/Consignment/TransportEquipment/Seal	SEAL
- Sequence number	006	n..5		Declaration/Consignment/TransportEquipment/Seal/SequenceNumeric	SequenceNumeric
- Seal number	165	an..35		Declaration/Consignment/TransportEquipment/Seal/ID	ID
- Seal type code	407	an..3	CL08	Declaration/Consignment/TransportEquipment/Seal/TypeCode	TypeCode
GUARANTEE	92B			Declaration/DeclarationGuarantee	DECLARATIONGUARANTEE
- Validity	275	an..35		Declaration/DeclarationGuarantee/ExpirationDateTime	ExpirationDateTime
- Reference	100	an..35		Declaration/DeclarationGuarantee/ReferenceID	ReferenceID
- Guarantee type, coded	101	an..3	CL12	Declaration/DeclarationGuarantee/SecurityDetailsCode	SecurityDetailsCode
HOLDER	28B			Declaration/Principal	PRINCIPAL
- Name	R001	an..70		Declaration/Principal/Name	Name
- Code	R002	an..17	CL15	Declaration/Principal/ID	ID
ADDRESS	04A			Declaration/Principal/Address	ADDRESS
- City name	241	an..35		Declaration/Principal/Address/CityName	CityName
- Country, coded	242	a2	CL04	Declaration/Principal/Address/CountryCode	CountryCode
- Street and number/P.O. Box	239	an..70		Declaration/Principal/Address/Line	Line
- Postcode identification	245	an..9		Declaration/Principal/Address/PostcodeID	PostcodeID
GUARANTEE	90A			ObligationGuarantee	OBLIGATIONGUARANTEE
- Reference	100	an..35		ObligationGuarantee/ReferenceID	ReferenceID
TIROPERATION	78B			ObligationGuarantee/TransitOperation	TRANSITOPERATION
- Sequence number	006	n..5		ObligationGuarantee/TransitOperation/SequenceNumeric	SequenceNumeric
- Registration number	443	an..35		ObligationGuarantee/TransitOperation/RegistrationID	RegistrationID
START	80B			ObligationGuarantee/TransitOperation/OperationStart	OPERATIONSTART

eTIR name	WCO ID	Format	Codelist	Mapping to XML	XML TAG
End date	356	an..35		ObligationGuarantee/TransitOperation/OperationStart/InspectionEndTime	InspectionEndTime
Time limit	264	an..35		ObligationGuarantee/TransitOperation/OperationStart/LimitDateTime	LimitDateTime
ADDITIONALINFORMATION	03A			ObligationGuarantee/TransitOperation/OperationStart/AdditionalInformation	ADDITIONALINFORMATION
Remarks	105	an..512		ObligationGuarantee/TransitOperation/OperationStart/AdditionalInformation/Content	Content
CONSIGNMENT	28A			ObligationGuarantee/TransitOperation/OperationStart/Consignment	CONSIGNMENT
Sequence number	006	n..5		ObligationGuarantee/TransitOperation/OperationStart/Consignment/SequenceNumeric	SequenceNumeric
TRANSPORTEQUIPMENT	31B			ObligationGuarantee/TransitOperation/OperationStart/Consignment/TransportEquipment	TRANSPORTEQUIPMENT
Identification	159	an..17		ObligationGuarantee/TransitOperation/OperationStart/Consignment/TransportEquipment/ID	ID
SEAL	44B			ObligationGuarantee/TransitOperation/OperationStart/Consignment/TransportEquipment/Seal	SEAL
Sequence number	006	n..5		ObligationGuarantee/TransitOperation/OperationStart/Consignment/TransportEquipment/Seal/SequenceNumeric	SequenceNumeric
Seal number	165	an..35		ObligationGuarantee/TransitOperation/OperationStart/Consignment/TransportEquipment/Seal/ID	ID
Seal type code	407	an..3	CL08	ObligationGuarantee/TransitOperation/OperationStart/Consignment/TransportEquipment/Seal/TypeCode	TypeCode
CONTROL	38A			ObligationGuarantee/TransitOperation/OperationStart/Control	CONTROL
Control type, coded	449	an..3	CL25	ObligationGuarantee/TransitOperation/OperationStart/Control/TypeCode	TypeCode
CONTROLRESULT	83B			ObligationGuarantee/TransitOperation/OperationStart/Control/ControlResult	CONTROLRESULT
Code	444	an..3	CL24	ObligationGuarantee/TransitOperation/OperationStart/Control/ControlResult/ID	ID
NATIONALITINERARY	81A			ObligationGuarantee/TransitOperation/OperationStart/Itinerary	ITINERARY
NATIONALITINERARYCUSTOMSOFFICE	82B			ObligationGuarantee/TransitOperation/OperationStart/Itinerary/ItineraryGovernmentOffice	ITINERARYGOVERNMENTOFFICE
Customs office, coded	G009	an..17	CL13	ObligationGuarantee/TransitOperation/OperationStart/Itinerary/ItineraryGovernmentOffice/ID	ID
CUSTOMSOFFICE	81B			ObligationGuarantee/TransitOperation/OperationStart/TransitOperationStartOffice	TRANSITOPERATIONSTARTOFFICE
Customs office, coded	G008	an..17	CL13	ObligationGuarantee/TransitOperation/OperationStart/TransitOperationStartOffice/ID	ID
TERMINATION	84B			ObligationGuarantee/TransitOperation/OperationTermination	OPERATIONTERMINATION
End date	356	an..35		ObligationGuarantee/TransitOperation/OperationTermination/InspectionEndTime	InspectionEndTime
Number of packages	144	n..8		ObligationGuarantee/TransitOperation/OperationTermination/PackageQuantityQuantity	PackageQuantityQuantity
ADDITIONALINFORMATION	03A			ObligationGuarantee/TransitOperation/OperationTermination/AdditionalInformation	ADDITIONALINFORMATION
Reservations	105	an..512		ObligationGuarantee/TransitOperation/OperationTermination/AdditionalInformation/Content	Content
CONSIGNMENT	28A			ObligationGuarantee/TransitOperation/OperationTermination/Consignment	CONSIGNMENT

eTIR name	WCO ID	Format	Codelist	Mapping to XML	XML TAG
Sequence number	006	n..5		ObligationGuarantee/TransitOperation/OperationTermination/Consignment/SequenceNumeric	SequenceNumeric
TRANSPORTEQUIPMENT	31B			ObligationGuarantee/TransitOperation/OperationTermination/Consignment/TransportEquipment	TRANSPORTEQUIPMENT
Identification	159	an..17		ObligationGuarantee/TransitOperation/OperationTermination/Consignment/TransportEquipment/ID	ID
SEAL	44B			ObligationGuarantee/TransitOperation/OperationTermination/Consignment/TransportEquipment/Seal	SEAL
Sequence number	006	n..5		ObligationGuarantee/TransitOperation/OperationTermination/Consignment/TransportEquipment/Seal/SequenceNumeric	SequenceNumeric
Seal number	165	an..35		ObligationGuarantee/TransitOperation/OperationTermination/Consignment/TransportEquipment/Seal/ID	ID
CONTROL	38A			ObligationGuarantee/TransitOperation/OperationTermination/Control	CONTROL
Control type, coded	449	an..3	CL25	ObligationGuarantee/TransitOperation/OperationTermination/Control/TypeCode	TypeCode
CONTROLRESULT	83B			ObligationGuarantee/TransitOperation/OperationTermination/Control/ControlResult	CONTROLRESULT
Code	444	an..3	CL24	ObligationGuarantee/TransitOperation/OperationTermination/Control/ControlResult/ID	ID
CUSTOMSOFFICE	85B			ObligationGuarantee/TransitOperation/OperationTermination/TransitOperationTerminationOffice	TRANSITOPERATIONTERMINATIONOFFICE
Customs office, coded	G010	an..17	CL13	ObligationGuarantee/TransitOperation/OperationTermination/TransitOperationTerminationOffice/ID	ID

I16 – Подтверждение уведомления

eTIR name	WCO ID	Format	Codelist	Mapping to XML	XML TAG
I16	75B				
Message function, coded	017	n..2	CL16	FunctionCode	FunctionCode
Functional reference	D026	an..35		FunctionalReferenceID	FunctionalReferenceID
Message reference number	D014	an..35		ID	ID
Type, coded	D013	an..3	CL26	TypeCode	TypeCode
ADVANCEDCARGOINFORMATION	42A			Declaration	DECLARATION
Message reference number	D014	an..35		Declaration/ID	ID
NATIONALREFERENCE	91B			Declaration/NationalReference	NATIONALREFERENCE
Reference	446	an..35		Declaration/NationalReference/ID	ID
Country, coded	450	a2	CL04	Declaration/NationalReference/IssuingCountryCode	IssuingCountryCode
ERROR	53A			Error	ERROR
Error, coded	377	an..8	CL99	Error/ValidationCode	ValidationCode
POINTER	97A			Error/Pointer	POINTER
Sequence number	006	n..5		Error/Pointer/SequenceNumeric	SequenceNumeric
Document/message section, coded	375	an..3	CL18	Error/Pointer/DocumentSectionCode	DocumentSectionCode
Tag identifier	381	an..4	CL19	Error/Pointer/TagID	TagID

4.2.3.2 UN/EDIFACT

В формате UNEDIFACT будут представлены только сообщения E9 и E10. Обмен другими сообщениями будет осуществляться только с использованием формата XML.

4.2.3.2.1 E9 – Предварительная информация о грузе

a. Введение

Данное сообщение позволяет держателю предоставить таможенным органам места отправления всю информацию, требуемую для начала перевозки МДП. Оно также позволяет держателю изменить или дополнить информацию в случае нескольких мест погрузки.

b. Сущности

См. главу 3.2.5.1.1.i.

c. Сущности и атрибуты

См. главу 3.2.5.2.1.i.

d. Правила и условия

См. главу 3.2.6.

e. Перекрестные ссылки (только на английском языке)

ENTITIES/ATTRIBUTES	CODE LIST	FORMAT	STATUS	MAPPING TO EDIFACT
DECLARATION				
Message function, coded	CL16	n..2	R	BGM.1225(0020:030)
Functional reference		an..35	D	RFF.C506.1154(0060:010:02)
Message reference number		an..35	R	BGM.C106.1004(0020:020:01)
Issuing date		an..35	R	DTM.C507.2380(0030:010:02)
Type, coded	CL26	an..3	R	BGM.C002.1001(0020:010:01)
Version		an..9	R	BGM.C106.1056(0020:020:02)
Total gross weight		n..16,6	O	CNT.C270.6066(11500:010:02)
ADDITIONAL INFORMATION				
Remarks		an..512	O	SG13.FTX[D_4451="ACB"].C108.4440(0570:040:01)
Heavy and bulky goods indicator	CL14	an..17	R	SG13.FTX[D_4451="Various"].C107.4441(0570:030:01)
AGENT				
Name		an..70	D	SG7[D_3035="AE"OR D_3035="AG"OR D_3035="CB"OR D_3035="FW"].NAD.C080.3036(0300:040:01)
Code		an..17	D	SG7[D_3035="AE"OR D_3035="AG"OR D_3035="CB"OR D_3035="FW"].NAD.C082.3039(0300:020:01)
Role, coded	CL02	an..3	R	SG7[D_3035="AE"OR D_3035="AG"OR D_3035="CB"OR D_3035="FW"].NAD.3035(0300:010)
ADDRESS				
City name		an..35	R	SG7[D_3035="AE"OR D_3035="AG"OR D_3035="CB"OR D_3035="FW"].NAD.3164(0300:060)
Country, coded	CL04	a2	R	SG7[D_3035="AE"OR D_3035="AG"OR D_3035="CB"OR D_3035="FW"].NAD.3207(0300:090)
Street and number/P.O. Box		an..70	R	SG7[D_3035="AE"OR D_3035="AG"OR D_3035="CB"OR
Postcode identification		an..9	R	SG7[D_3035="AE"OR D_3035="AG"OR D_3035="CB"OR D_3035="FW"].NAD.3251(0300:080)
AMENDMENT				
Amendment code	CL17	an..3	R	SG15.AJT.4465(0650:010)
POINTER				
Sequence number		n..5	R	SG15.SG16.ERP.C853.1050(0670:020:02)
Document/message section, coded	CL18	an..3	R	SG15.SG16.ERP.C701.1049(0670:010:01)
Tag identifier	CL19	an..4	R	SG15.SG16.ELU.9162(0680:010)
SUBCONTRACTOR				
Name		an..70	D	SG7[D_3035="CA"].NAD.C080.3036(0300:040:01)
Code	CL15	an..17	D	SG7[D_3035="CA"].NAD.C082.3039(0300:020:01)
ADDRESS				
City name		an..35	R	SG7[D_3035="CA"].NAD.3164(0300:060)
Country, coded	CL04	a2	R	SG7[D_3035="CA"].NAD.3207(0300:090)
Street and number/P.O. Box		an..70	R	SG7[D_3035="CA"].NAD.C059.3042(0300:050:01)
Postcode identification		an..9	R	SG7[D_3035="CA"].NAD.3251(0300:080)
CONSIGNMENT				
Sequence number		n..5	R	SG148.CNI.1490(6630:010)
ATTACHED DOCUMENTS				
Number		an..35	R	SG148.SG152.DOC.C503.1004(6840:020:01)
Issuing date		an..35	R	SG148.SG152.DTM.C507.2380(6860:010:02)
Type, coded	CL06	an..3	R	SG148.SG152.DOC.C002.1001(6840:010:01)
BINARY FILE				
URI		an..2048	O	SG148.SG152.DOC.C503.1366(6840:020:03)
CONSIGNMENT ITEM				

ENTITIES/ATTRIBUTES	CODE LIST	FORMAT	STATUS	MAPPING TO EDIFACT
Sequence number		n..5	R	SG148.SG187.SEQ.C286.1050(8330:020:01)
ADDITIONAL INFORMATION				
Remarks		an..512	R	SG148.SG187.SG197.FTX.C108.4440(8730:040:01)
GOODS				
Description		an..256	D	SG148.SG187.SG215.FTX.C108.4440(9520:040:01)
CLASSIFICATION				
Code		an..18	R	SG148.SG187.SG215.TCC.C528.7357(9620:030:01)
Type	CL03	an..3	R	SG148.SG187.SG215.TCC.C528.1131(9620:030:02)
CONSIGNEE				
Name		an..70	D	SG148.SG187.SG188[D_3035="CN"].NAD.C080.3036(8400:040:01)
Code		an..17	D	SG148.SG187.SG188[D_3035="CN"].NAD.C082.3039(8400:020:01)
ADDRESS				
City name		an..35	R	SG148.SG187.SG188[D_3035="CN"].NAD.3164(8400:060)
Country, coded	CL04	a2	R	SG148.SG187.SG188[D_3035="CN"].NAD.3207(8400:090)
Street and number/P.O. Box		an..70	R	SG148.SG187.SG188[D_3035="CN"].NAD.C059.3042(8400:050:01)
Postcode identification		an..9	R	SG148.SG187.SG188[D_3035="CN"].NAD.3251(8400:080)
CONSIGNOR				
Name		an..70	D	SG148.SG187.SG188[D_3035="CZ"].NAD.C080.3036(8400:040:01)
Code		an..17	D	SG148.SG187.SG188[D_3035="CZ"].NAD.C082.3039(8400:020:01)
ADDRESS				
City name		an..35	R	SG148.SG187.SG188[D_3035="CZ"].NAD.3164(8400:060)
Country, coded	CL04	a2	R	SG148.SG187.SG188[D_3035="CZ"].NAD.3207(8400:090)
Street and number/P.O. Box		an..70	R	SG148.SG187.SG188[D_3035="CZ"].NAD.C059.3042(8400:050:01)
Postcode identification		an..9	R	SG148.SG187.SG188[D_3035="CZ"].NAD.3251(8400:080)
DELIVERY DESTINATION				
Name		an..70	R	SG148.SG187.SG188[D_3035="DP"].NAD.C080.3036(8400:040:01)
ADDRESS				
City name		an..35	R	SG148.SG187.SG188[D_3035="DP"].NAD.3164(8400:060)
Country, coded	CL04	a2	R	SG148.SG187.SG188[D_3035="DP"].NAD.3207(8400:090)
Street and number/P.O. Box		an..70	R	SG148.SG187.SG188[D_3035="DP"].NAD.C059.3042(8400:050:01)
Postcode identification		an..9	R	SG148.SG187.SG188[D_3035="DP"].NAD.3251(8400:080)
GOODS MEASURE				
Gross weight		n..16,6	R	SG148.SG187.SG202.MEA.C174.6314(8930:030:02)
PACKAGING				
Marks and numbers		an..512	O	SG148.SG187.SG203.PCI.C210.7102(8980:020:01)
Number of packages		n..8	D	SG148.SG187.SG203.PAC.7224(8960:010)
Type, coded	CL07	an..2	R	SG148.SG187.SG203.PAC.C202.7065(8960:030:01)
TRANSPORTEQUIPMENT				
Identification		an..17	R	SG148.SG187.SG207.EQD.C237.8260(9150:020:01)
UCR				
Identifier		an..35	O	SG148.SG187.RFF.C506.1154(8360:010:02)
LOADING LOCATION				
Name		an..256	O	SG148.SG151[D_3227="9"].LOC.C517.3224(6810:020:04)
NOTIFY PARTY				

ENTITIES/ATTRIBUTES	CODE LIST	FORMAT	STATUS	MAPPING TO EDIFACT
-Name		an..70	D	SG148.SG149.NAD.C080.3036(6730:040:01)
-Code		an..17	D	SG148.SG149.NAD.C082.3039(6730:020:01)
ADDRESS				
-City name		an..35	R	SG148.SG149.NAD.3164(6730:060)
-Country, coded	CL04	a2	R	SG148.SG149.NAD.3207(6730:090)
-Street and number/P.O. Box		an..70	R	SG148.SG149.NAD.C059.3042(6730:050:01)
-Postcode identification		an..9	R	SG148.SG149.NAD.3251(6730:080)
CUSTOMSOFFICEOFDEPARTURE				
-Code	CL13	an..17	R	SG148.SG151[D_3227="5"].LOC.C517.3225(6810:020:01)
CUSTOMSOFFICEOFDESTINATION				
-Code	CL13	an..17	R	SG148.SG151[D_3227="8"].LOC.C517.3225(6810:020:01)
TRANSPORTMEANS				
-Identification		an..25	R	SG148.SG171.TDT.C222.8212(7620:080:04)
-Type, coded	CL05	an..4	R	SG148.SG171.TDT.C001.8179(7620:040:01)
-Nationality	CL04	a2	R	SG148.SG171.TDT.C222.8453(7620:080:05)
-Conveyance reference number		an..17	O	SG148.SG171.TDT.8028(7620:020)
COUNTRYOFROUTING				
-Sequence number		n..5	R	SG148.SG171.SG172.SEQ.C286.1050(7760:020:01)
-Country, coded	CL04	a2	R	SG148.SG171.SG172.LOC.C517.3225(7750:020:01)
CERTIFICATEOFAPPROVAL				
-Number		an..35	R	SG148.SG171.SG176.DOC.C503.1004(7920:020:01)
-Issuing date		an..35	R	SG148.SG171.SG176.DTM.C507.2380(7940:010:02)
-Type, coded	CL06	an..3	R	SG148.SG171.SG176.DOC.C002.1001(7920:010:01)
BINARYFILE				
-URI		an..2048	O	SG148.SG171.SG176.DOC.C503.1366(7920:020:03)
TRANSPORTEQUIPMENT				
-Sequence number		n..5	R	SG148.SG166.SEQ.C286.1050(7450:020:01)
-Size and type identification	CL01	an..4	R	SG148.SG166.EQD.C224.8155(7440:030:01)
-Identification		an..17	R	SG148.SG166.EQD.C237.8260(7440:020:01)
SEAL				
-Sequence number		n..5	R	SG148.SG166.SG167.SEQ.C286.1050(7500:020:01)
-Seal number		an..35	R	SG148.SG166.SG167.SEL.9308(7490:010)
-Seal type code	CL08	an..3	O	SG148.SG166.SG167.SEL.4525(7490:050)
GUARANTEE				
-Reference		an..35	R	SG22.GIR.C206.7402(0870:020:01)
HOLDER				
-Name		an..70	O	SG7[D_3035="AF"].NAD.C080.3036(0300:040:01)
-Code	CL15	an..17	R	SG7[D_3035="AF"].NAD.C082.3039(0300:020:01)
ADDRESS				
-City name		an..35	R	SG7[D_3035="AF"].NAD.3164(0300:060)
-Country, coded	CL04	a2	R	SG7[D_3035="AF"].NAD.3207(0300:090)
-Street and number/P.O. Box		an..70	R	SG7[D_3035="AF"].NAD.C059.3042(0300:050:01)
-Postcode identification		an..9	R	SG7[D_3035="AF"].NAD.3251(0300:080)

f. Диаграмма ветвления (только на английском языке)

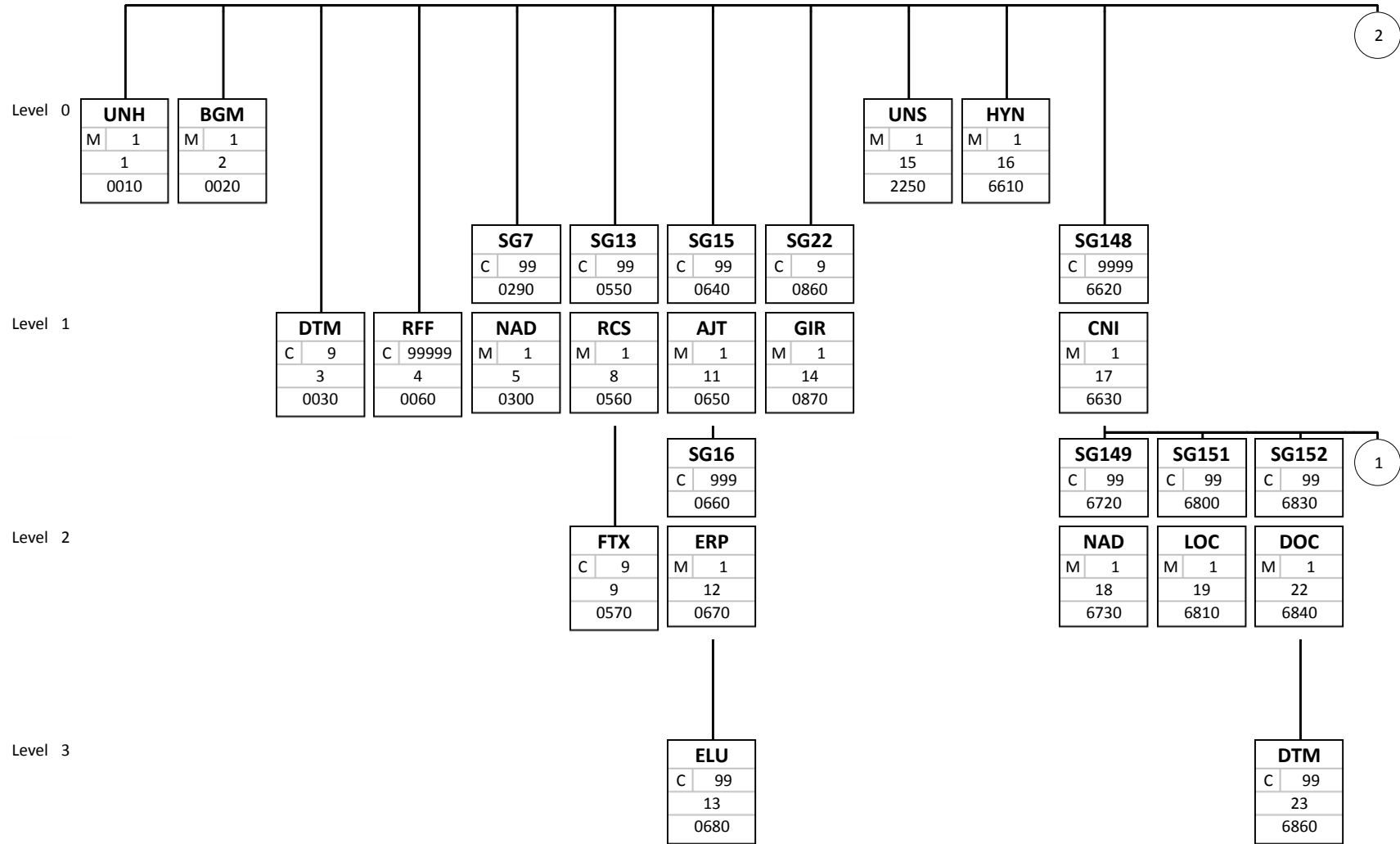

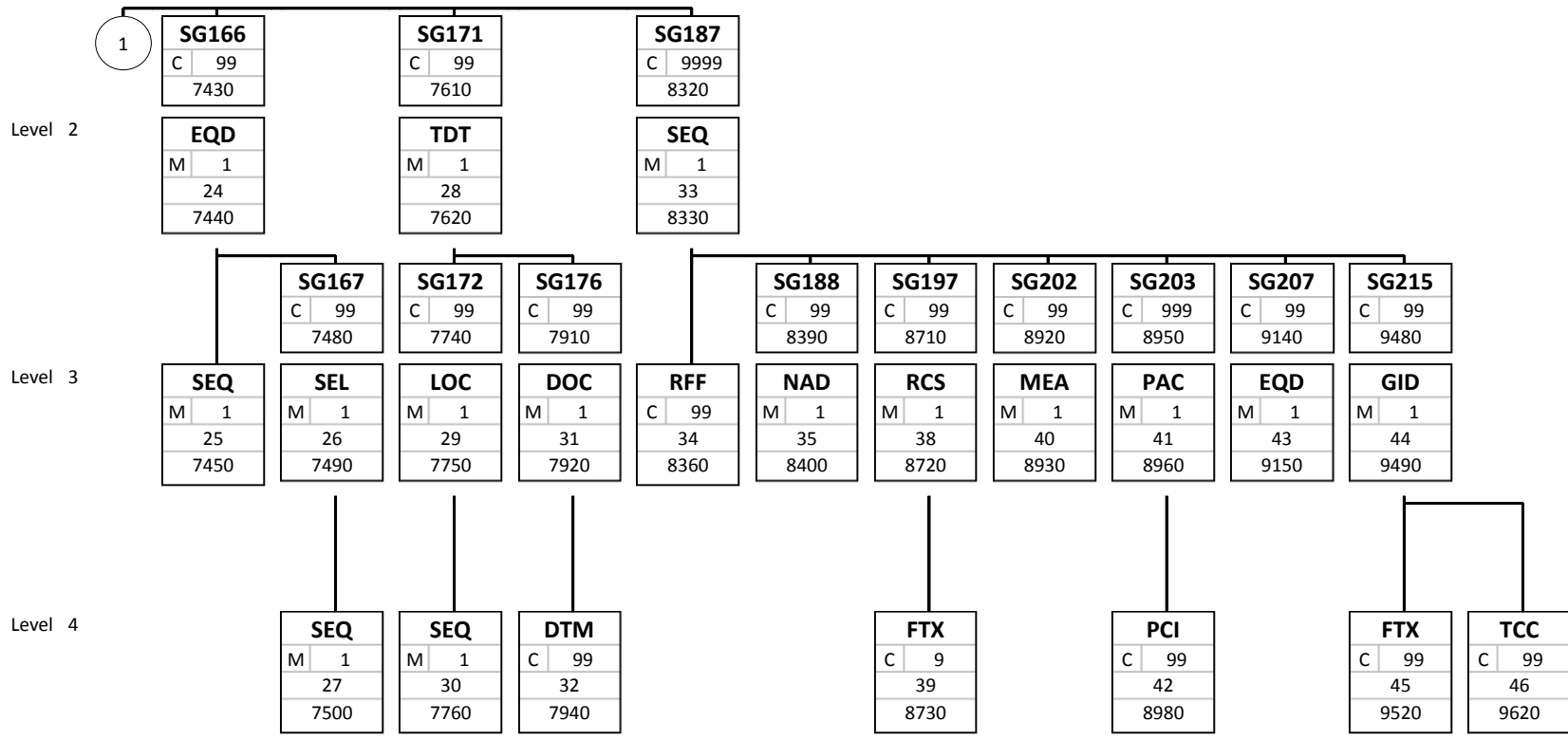

664

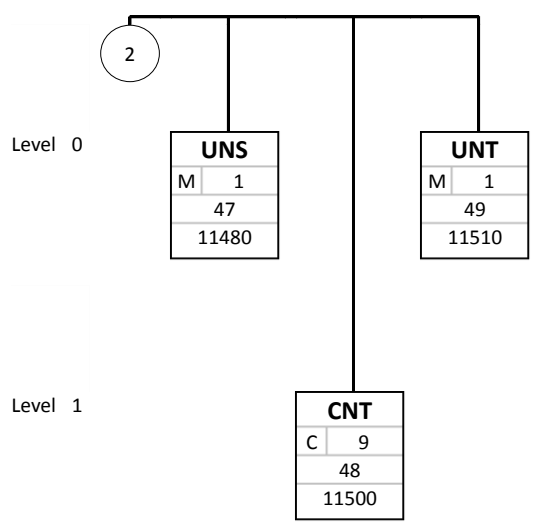

GE.14-23001

g. Описание сегментов (только на английском языке)

1 UNH Message header M 1

EDIFACT			Functional Mapping	
0062	Message reference number	M an..14	Message reference number (M, an..14)	
S009	Message identifier	M		
0065	Message type	M an..6	Code value: GOVCBR	Government cross border regulatory message
0052	Message version number	M an..3	Code value: D	Draft version/UN/EDIFACT Directory
0054	Message release number	M an..3	Code value: 13B	
0051	Controlling agency	M an..2	Code value: UN	UN/CEFACT
0057	Association assigned code	C an..6	Code note: CCCTRT	Transit declaration
0068	Common access reference	C an..35		
S010	Status of the transfer	C		
0070	Sequence of transfers	M n..2		
0073	First and last transfer	C a1		

MAPPING COMMENT: ALWAYS REQUIRED

2 BGM Beginning of message M 1

EDIFACT			Functional Mapping	
C002	Document/message name	C		
1001	Document name code	C an..3	AdvancedCargoInformation	Type, coded R an..3
			Code list: CL26	
1131	Code list identification code	C an..17		
3055	Code list responsible agency code	C an..3		
1000	Document name	C an..35		
C106	Document/message identification	C		
1004	Document identifier	C an..70	AdvancedCargoInformation	Message reference number R an..35
1056	Version identifier	C an..9	AdvancedCargoInformation	Version R an..9
1060	Revision identifier	C an..6		
1225	Message function code	C an..3	AdvancedCargoInformation	Message function, coded R n..2
			Code list: CL16	
4343	Response type code	C an..3		

3 DTM Date/time/period C 9

EDIFACT			Functional Mapping	
C507	Date/time/period	M		
2005	Date or time or period function code qualifier	M an..3	Code value: 137	Document issue date time
2380	Date or time or period text	C an..35	AdvancedCargoInformation	Issuing date R an..35
2379	Date or time or period format code	C an..3	Code value: 304	CCYYMMDDHHMMSSZZ

4 RFF Reference C 9999

EDIFACT			Functional Mapping	
C506	Reference	M		
1153	Reference code qualifier	M an..3	Code value: APG	General purpose message reference number
1154	Reference identifier	C an..70	AdvancedCargoInformation	Functional reference D an..35
1156	Document line identifier	C an..6		
1056	Version identifier	C an..9		
1060	Revision identifier	C an..6		

5 SG7 NAD-DTM-GEI-STS-IFD-SG8 C 99
 NAD Name and address M 1

EDIFACT			Functional Mapping		
3035	Party function code qualifier	M an..3	AdvancedCargoInformation /Agent	Role, coded	R an..3
			Code list: CL02		
			Code value: AE	Declarant's agent/representative	
			Code value: AG	Agent	
			Code value: CB	Customs broker	
			Code value: FW	Freight forwarder	
C082	Party identification details	C			
3039	Party identifier	M an..35	AdvancedCargoInformation/Agent	Code	D an..17
1131	Code list identification code	C an..17			
3055	Code list responsible agency code	C an..3			
C058	Name and address	C			
3124	Name and address description	M an..35			
3124	Name and address description	C an..35			
3124	Name and address description	C an..35			
3124	Name and address description	C an..35			
3124	Name and address description	C an..35			
C080	Party name	C			
3036	Party name	M an..70	AdvancedCargoInformation/Agent	Name	D an..70
3036	Party name	C an..70			
3036	Party name	C an..70			
3036	Party name	C an..70			
3036	Party name	C an..70			
3045	Party name format code	C an..3			
C059	Street	C			
3042	Street and number or post office box identifier	M an..35	AdvancedCargoInformation /Agent/Address	Street and number/P.O. Box	R an..70
3042	Street and number or post office box identifier	C an..35		- continued 35 -	
3042	Street and number or post office box identifier	C an..35			
3042	Street and number or post office box identifier	C an..35			
3164	City name	C an..35	AdvancedCargoInformation /Agent/Address	City name	R an..35
C819	Country subdivision details	C			
3229	Country subdivision identifier	C an..9			
1131	Code list identification code	C an..17			
3055	Code list responsible agency code	C an..3			
3228	Country subdivision name	C an..70			
3251	Postal identification code	C an..17	AdvancedCargoInformation /Agent/Address	Postcode identification	R an..9
3207	Country identifier	C an..3	AdvancedCargoInformation/ Agent/Address	Country, coded	R a2
			Code list: CL04		

6 **SG7** **NAD-DTM-GEI-STS-IFD-SG8** **C 99**
NAD **Name and address** **M 1**

EDIFACT			Functional Mapping		
3035	Party function code qualifier	M an..3	Code value: CA	Carrier	
C082	Party identification details	C			
3039	Party identifier	M an..35	AdvancedCargoInformation /SubContractor	Code	D an..17
			Code list: CL15		
1131	Code list identification code	C an..17			
3055	Code list responsible agency code	C an..3			
C058	Name and address	C			
3124	Name and address description	M an..35			
3124	Name and address description	C an..35			
3124	Name and address description	C an..35			
3124	Name and address description	C an..35			
3124	Name and address description	C an..35			
3124	Name and address description	C an..35			
C080	Party name	C			
3036	Party name	M an..70	AdvancedCargoInformation /SubContractor	Name	D an..70
3036	Party name	C an..70			
3036	Party name	C an..70			
3036	Party name	C an..70			
3036	Party name	C an..70			
3045	Party name format code	C an..3			
C059	Street	C			
3042	Street and number or post office box identifier	M an..35	AdvancedCargoInformation /SubContractor/Address	Street and number/P.O. Box	R an..70
3042	Street and number or post office box identifier	C an..35			- continued 35 -
3042	Street and number or post office box identifier	C an..35			
3042	Street and number or post office box identifier	C an..35			
3164	City name	C an..35	AdvancedCargoInformation /SubContractor/Address	City name	R an..35
C819	Country subdivision details	C			
3229	Country subdivision identifier	C an..9			
1131	Code list identification code	C an..17			
3055	Code list responsible agency code	C an..3			
3228	Country subdivision name	C an..70			
3251	Postal identification code	C an..17	AdvancedCargoInformation /SubContractor/Address	Postcode identification	R an..9
3207	Country identifier	C an..3	AdvancedCargoInformation /SubContractor/Address	Country, coded	R a2
			Code list: CL04		

7 **SG7** **NAD-DTM-GEI-STS-IFD-SG8** **C 99**
7 **NAD** **Name and address** **M 1**

EDIFACT			Functional Mapping		
3035	Party function code qualifier	M an..3	Code value: AF	Transit principal	
C082	Party identification details	C			
3039	Party identifier	M an..35	AdvancedCargoInformation/Holder	Code	R an..17
			Code list: CL15		
1131	Code list identification code	C an..17			
3055	Code list responsible agency code	C an..3			
C058	Name and address	C			
3124	Name and address description	M an..35			
3124	Name and address description	C an..35			
3124	Name and address description	C an..35			
3124	Name and address description	C an..35			
3124	Name and address description	C an..35			
C080	Party name	C			
3036	Party name	M an..70	AdvancedCargoInformation/Holder	Name	O an..70
3036	Party name	C an..70			
3036	Party name	C an..70			
3036	Party name	C an..70			
3036	Party name	C an..70			
3045	Party name format code	C an..3			
C059	Street	C			
3042	Street and number or post office box identifier	M an..35	AdvancedCargoInformation/Holder/Address	Street and number/P.O. Box	R an..70
3042	Street and number or post office box identifier	C an..35		- continued 35 -	
3042	Street and number or post office box identifier	C an..35			
3042	Street and number or post office box identifier	C an..35			
3164	City name	C an..35	AdvancedCargoInformation/Holder/Address	City name	R an..35
C819	Country subdivision details	C			
3229	Country subdivision identifier	C an..9			
1131	Code list identification code	C an..17			
3055	Code list responsible agency code	C an..3			
3228	Country subdivision name	C an..70			
3251	Postal identification code	C an..17	AdvancedCargoInformation/Holder/Address	Postcode identification	R an..9
3207	Country identifier	C an..3	AdvancedCargoInformation/Holder/Address	Country, coded	R a2
			Code list: CL04		

8 **SG13** **RCS-FTX-DTM-GEI-ALI-SG14** **C 99**
RCS **Requirements and conditions** **M 1**

EDIFACT			Functional Mapping
7293	Sector area identification code qualifier	M an..3	Code value: 15 Government
C550	Requirement/condition identification	C	
7295	Requirement or condition description identifier	M an..17	
1131	Code list identification code	C an..17	
3055	Code list responsible agency code	C an..3	
7294	Requirement or condition description	C an..35	
1229	Action code	C an..3	
3207	Country identifier	C an..3	

MAPPING COMMENT: THIS SEGMENT IS REQUIRED IF OTHER INFORMATION FROM THIS SEGMENT GROUP IS USED (TRIGGER SEGMENT)

9 **SG13** **RCS-FTX-DTM-GEI-ALI-SG14** **C 99**
FTX **Free text** **C 9**

EDIFACT			Functional Mapping
4451	Text subject code qualifier	M an..3	Code value: ACB Additional information
4453	Free text function code	C an..3	
C107	Text reference	C	
4441	Free text description code	M an..17	
1131	Code list identification code	C an..17	
3055	Code list responsible agency code	C an..3	
C108	Text literal	C	
4440	Free text	M an..512	AdvancedCargoInformation Remarks O an..512 /AdditionalInformation
4440	Free text	C an..512	
4440	Free text	C an..512	
4440	Free text	C an..512	
4440	Free text	C an..512	
3453	Language name code	C an..3	
4447	Free text format code	C an..3	

10 **SG13** **RCS-FTX-DTM-GEI-ALI-SG14** **C 99**
FTX **Free text** **C 9**

EDIFACT			Functional Mapping
4451	Text subject code qualifier	M an..3	Code value: Various
4453	Free text function code	C an..3	
C107	Text reference	C	
4441	Free text description code	M an..17	AdvancedCargoInformation Heavy and bulky goods indicator R an..17 /AdditionalInformation
1131	Code list identification code	C an..17	Code list: CL14

3055	Code list responsible agency code	C	an..3	
C108	Text literal	C		
4440	Free text	M	an..512	
4440	Free text	C	an..512	
4440	Free text	C	an..512	
4440	Free text	C	an..512	
4440	Free text	C	an..512	
3453	Language name code	C	an..3	
4447	Free text format code	C	an..3	

11 **SG15** **AJT-SG16** **C 99**
AJT **Adjustment details** **M 1**

EDIFACT		Functional Mapping					
4465	Adjustment reason description code	M	an..3	AdvancedCargoInformation /Amendment Code list: CL17	Amendment code	R	an..3
1082	Line item identifier	C	an..6				

MAPPING COMMENT: THIS SEGMENT GROUP IS USED FOR BOTH RESPONSE.AMENDMENT AND FOR DECLARATION.AMENDMENT. IN CASE OF A RESPONSE MESSAGE ONLY RESPONSE.AMENDMENT IS TO BE USED!

12 **SG16** **ERP-ELU** **C 999**
ERP **Error point details** **M 1**

EDIFACT		Functional Mapping					
C701	Error point details	C					
1049	Message section code	C	an..3	AdvancedCargoInformation /Amendment/Pointer Code list: CL18	Document /message section, coded	R	an..3
1052	Message item identifier	C	an..35				
1054	Message sub-item identifier	C	n..6				
C853	Error segment point details	C					
9166	Segment tag identifier	C	an..3				
1050	Sequence position identifier	C	an..10	AdvancedCargoInformation /Amendment/Pointer	Sequence number	R	n..5
1159	Sequence identifier source code	C	an..3				

13 **SG16** **ERP-ELU** **C 999**
ELU **Data element usage details** **C 99**

EDIFACT		Functional Mapping					
9162	Data element tag identifier	M	an..4	AdvancedCargoInformation /Amendment/Pointer Code list: CL19	Tag identifier	R	an..4
7299	Requirement designator code	C	an..3				
1050	Sequence position identifier	C	an..10				
4513	Maintenance operation code	C	an..3				
6176	Occurrences maximum number	C	n..7				
9453	Code value source code	C	an..3				
9285	Validation criteria code	C	an..3				
9175	Data element usage type code	C	an..3				

14	SG22	GIR-LOC-VLI-DTM-SG23		C 9
	GIR	Related identification numbers		M 1
EDIFACT			Functional Mapping	
7297	Set type code qualifier	M an..3	Code value: 9	Financial security
C206	Identification number	M		
7402	Object identifier	M an..35	AdvancedCargoInformation /Guarantee	Reference R an..35
7405	Object identification code qualifier	C an..3		
4405	Status description code	C an..3		
C206	Identification number	C		
7402	Object identifier	M an..35		
7405	Object identification code qualifier	C an..3		
4405	Status description code	C an..3		
C206	Identification number	C		
7402	Object identifier	M an..35		
7405	Object identification code qualifier	C an..3		
4405	Status description code	C an..3		
C206	Identification number	C		
7402	Object identifier	M an..35		
7405	Object identification code qualifier	C an..3		
4405	Status description code	C an..3		
C206	Identification number	C		
7402	Object identifier	M an..35		
7405	Object identification code qualifier	C an..3		
4405	Status description code	C an..3		

15	UNS	Section control		M 1
EDIFACT			Functional Mapping	
0081	Section identification	M a1	Code value: D	Header/detail section separation
MAPPING COMMENT: ALWAYS REQUIRED				

16	HYN	Hierarchy information		M 1
EDIFACT			Functional Mapping	
7173	Hierarchy object code qualifier	M an..3	Code value: 3	No hierarchy
7171	Hierarchical structure relationship code	C an..3		
1229	Action code	C an..3		
C212	Item number identification	C		
7140	Item identifier	C an..35		
7143	Item type identification code	C an..3		
1131	Code list identification code	C an..17		
3055	Code list responsible agency code	C an..3		
7166	Hierarchical structure parent identifier	C an..35		
MAPPING COMMENT: ALWAYS REQUIRED				

SG148 CNI-RFF-GEI-STS-MEA-QTY-MOA-IFD-HAN-SG149-SG151-SG152-SG156-SG158-SG161-SG162-SG163-SG164-SG165-SG166-SG171-SG187-SG243 **C 9999**

17 CNI Consignment information M 1

EDIFACT			Functional Mapping		
1490	Consolidation item number	C n..5	AdvancedCargoInformation /Consignment	Sequence number	R n..5
C503	Document/message details	C			
1004	Document identifier	C an..70			
1373	Document status code	C an..3			
1366	Document source description	C an..70			
3453	Language name code	C an..3			
1056	Version identifier	C an..9			
1060	Revision identifier	C an..6			
1312	Consignment load sequence identifier	C n..4			

SG149 NAD-IFD-DTM-RFF-SG150 **C 99**

18 NAD Name and address M 1

EDIFACT			Functional Mapping		
3035	Party function code qualifier	M an..3	Code value: NI	Notify party	
C082	Party identification details	C			
3039	Party identifier	M an..35	AdvancedCargoInformation /Consignment/NotifyParty	Code	D an..17
1131	Code list identification code	C an..17			
3055	Code list responsible agency code	C an..3			
C058	Name and address	C			
3124	Name and address description	M an..35			
3124	Name and address description	C an..35			
3124	Name and address description	C an..35			
3124	Name and address description	C an..35			
3124	Name and address description	C an..35			
C080	Party name	C			
3036	Party name	M an..70	AdvancedCargoInformation /Consignment/NotifyParty	Name	D an..70
3036	Party name	C an..70			
3036	Party name	C an..70			
3036	Party name	C an..70			
3036	Party name	C an..70			
3045	Party name format code	C an..3			
C059	Street	C			
3042	Street and number or post office box identifier	M an..35	AdvancedCargoInformation /Consignment/NotifyParty/Address	Street and number /P.O. Box	R an..70
3042	Street and number or post office box identifier	C an..35		- continued 35 -	

3042	Street and number or post office box identifier	C	an..35			
3042	Street and number or post office box identifier	C	an..35			
3164	City name	C	an..35	AdvancedCargoInformation /Consignment/NotifyParty/Address	City name	R an..35
C819	Country subdivision details	C				
3229	Country subdivision identifier	C	an..9			
1131	Code list identification code	C	an..17			
3055	Code list responsible agency code	C	an..3			
3228	Country subdivision name	C	an..70			
3251	Postal identification code	C	an..17	AdvancedCargoInformation /Consignment/NotifyParty/Address	Postcode identification	R an..9
3207	Country identifier	C	an..3	AdvancedCargoInformation /Consignment/NotifyParty/Address Code list: CL04	Country, coded	R a2

19 **SG151** **LOC-DTM** **C 99**
LOC **Place/location identification** **M 1**

EDIFACT			Functional Mapping			
3227	Location function code qualifier	M	an..3	Code value: 9	Place of loading	
C517	Location identification	C				
3225	Location identifier	C	an..35			
1131	Code list identification code	C	an..17			
3055	Code list responsible agency code	C	an..3			
3224	Location name	C	an..256	AdvancedCargoInformation /Consignment/LoadingLocation	Name	O an..256
C519	Related location one identification	C				
3223	First related location identifier	C	an..35			
1131	Code list identification code	C	an..17			
3055	Code list responsible agency code	C	an..3			
3222	First related location name	C	an..70			
C553	Related location two identification	C				
3233	Second related location identifier	C	an..35			
1131	Code list identification code	C	an..17			
3055	Code list responsible agency code	C	an..3			
3232	Second related location name	C	an..70			
5479	Relation code	C	an..3			

20 **SG151** **LOC-DTM** **C 99**
LOC **Place/location identification** **M 1**

EDIFACT			Functional Mapping
3227	Location function code qualifier	M an..3	Code value: 5 Place of departure
C517	Location identification	C	
3225	Location identifier	C an..35	AdvancedCargoInformation Code R an..17 /Consignment/TransitDeparture
			Code list: CL13
1131	Code list identification code	C an..17	
3055	Code list responsible agency code	C an..3	
3224	Location name	C an..256	
C519	Related location one identification	C	
3223	First related location identifier	C an..35	
1131	Code list identification code	C an..17	
3055	Code list responsible agency code	C an..3	
3222	First related location name	C an..70	
C553	Related location two identification	C	
3233	Second related location identifier	C an..35	
1131	Code list identification code	C an..17	
3055	Code list responsible agency code	C an..3	
3232	Second related location name	C an..70	
5479	Relation code	C an..3	

21 **SG151** **LOC-DTM** **C 99**
LOC **Place/location identification** **M 1**

EDIFACT			Functional Mapping
3227	Location function code qualifier	M an..3	Code value: 8 Place of destination
C517	Location identification	C	
3225	Location identifier	C an..35	AdvancedCargoInformation Code R an..17 /Consignment/TransitDestination
			Code list: CL13
1131	Code list identification code	C an..17	
3055	Code list responsible agency code	C an..3	
3224	Location name	C an..256	
C519	Related location one identification	C	
3223	First related location identifier	C an..35	
1131	Code list identification code	C an..17	
3055	Code list responsible agency code	C an..3	

3222	First related location name	C	an..70	
C553	Related location two identification	C		
3233	Second related location identifier	C	an..35	
1131	Code list identification code	C	an..17	
3055	Code list responsible agency code	C	an..3	
3232	Second related location name	C	an..70	
5479	Relation code	C	an..3	

22 **SG152** **DOC-RFF-DTM-MOA-ALI-QTY-TSR-SG153-SG155** **C 99**
DOC **Document/message details** **M 1**

EDIFACT			Functional Mapping	
C002	Document/message name	M		
1001	Document name code	C	an..3	AdvancedCargoInformation /Consignment/AdditionalDocument Type, coded R an..3 Code list: CL06
1131	Code list identification code	C	an..17	
3055	Code list responsible agency code	C	an..3	
1000	Document name	C	an..35	
C503	Document/message details	C		
1004	Document identifier	C	an..70	AdvancedCargoInformation Number R an..35 /Consignment/AdditionalDocument
1373	Document status code	C	an..3	
1366	Document source description	C	an..70	AdvancedCargoInformation URI O an..2048 /Consignment/AdditionalDocument/BinaryFile - truncated 1978 -
3453	Language name code	C	an..3	
1056	Version identifier	C	an..9	
1060	Revision identifier	C	an..6	
3153	Communication medium type code	C	an..3	
1220	Document copies required quantity	C	n..2	
1218	Document originals required quantity	C	n..2	

23 **SG152** **DOC-RFF-DTM-MOA-ALI-QTY-TSR-SG153-SG155** **C 99**
DTM **Date/time/period** **C 99**

EDIFACT			Functional Mapping	
C507	Date/time/period	M		
2005	Date or time or period function code qualifier	M	an..3	Code value: 137 Document issue date time
2380	Date or time or period text	C	an..35	AdvancedCargoInformation Issuing date R an..35 /Consignment/AdditionalDocument
2379	Date or time or period format code	C	an..3	Code value: 304 CCYYMMDDHHMMSSZZ

27 **SG167** **SEL-SEQ** **Sequence details** **C 99**
SEQ **M 1**

EDIFACT			Functional Mapping		
1229	Action code	C an..3			
C286	Sequence information	C			
1050	Sequence position identifier	M an..10	AdvancedCargoInformation	Sequence number	R n..5
			/Consignment/TransportEquipment/Seal		
1159	Sequence identifier source code	C an..3			
1131	Code list identification code	C an..17			
3055	Code list responsible agency code	C an..3			

28 **SG171** **TDT-DTM-RFF-QTY-MEA-MOA-POC-DIM-FTX-GDS-STG-GPO-SG172-SG173-SG176-SG182** **C 99**
TDT **Transport information** **M 1**

EDIFACT			Functional Mapping		
8051	Transport stage code qualifier	M an..3	Code value: 30	On-carriage transport	
8028	Means of transport journey identifier	C an..17	AdvancedCargoInformation	Conveyance reference	O an..17
			/Consignment/TransitTransportMeans number		
C220	Mode of transport	C			
8067	Transport mode name code	C an..3			
8066	Transport mode name	C an..17			
C001	Transport means	C			
8179	Transport means description code	C an..8	AdvancedCargoInformation	Type, coded	R an..4
			/Consignment/TransitTransportMeans		
			Code list: CL05		
1131	Code list identification code	C an..17			
3055	Code list responsible agency code	C an..3			
8178	Transport means description	C an..17			
C040	Carrier	C			
3127	Carrier identifier	C an..17			
1131	Code list identification code	C an..17			
3055	Code list responsible agency code	C an..3			
3126	Carrier name	C an..35			
8101	Transit direction indicator code	C an..3			
C401	Excess transportation information	C			
8457	Excess transportation reason code	M an..3			
8459	Excess transportation responsibility code	M an..3			
7130	Customer shipment authorisation identifier	C an..17			
C222	Transport identification	C			
8213	Transport means identification name identifier	C an..35			
1131	Code list identification code	C an..17			

3055	Code list responsible agency code	C	an..3			
8212	Transport means identification name	C	an..70	AdvancedCargoInformation /Consignment/TransitTransportMeans	Identification	R an..25
8453	Transport means nationality code	C	an..3	AdvancedCargoInformation /Consignment/TransitTransportMeans	Nationality	R a2
8281	Transport means ownership indicator code	C	an..3	Code list: CL04		

29 **SG172** **LOC-SEQ-DTM** **LOC** **Place/location identification** **C 99**
M 1

EDIFACT			Functional Mapping			
3227	Location function code qualifier	M	an..3	Code value: 49	Transit country	
C517	Location identification	C				
3225	Location identifier	C	an..35	AdvancedCargoInformation /Consignment/TransitTransportMeans/Itinerary	Country, coded	R a2
1131	Code list identification code	C	an..17	Code list: CL04		
3055	Code list responsible agency code	C	an..3			
3224	Location name	C	an..256			
C519	Related location one identification	C				
3223	First related location identifier	C	an..35			
1131	Code list identification code	C	an..17			
3055	Code list responsible agency code	C	an..3			
3222	First related location name	C	an..70			
C553	Related location two identification	C				
3233	Second related location identifier	C	an..35			
1131	Code list identification code	C	an..17			
3055	Code list responsible agency code	C	an..3			
3232	Second related location name	C	an..70			
5479	Relation code	C	an..3			

30 **SG172** **LOC-SEQ-DTM** **SEQ** **Sequence details** **C 99**
M 1

EDIFACT			Functional Mapping			
1229	Action code	C	an..3			
C286	Sequence information	C				
1050	Sequence position identifier	M	an..10	AdvancedCargoInformation /Consignment/TransitTransportMeans/Itinerary	Sequence number	R n..5
1159	Sequence identifier source code	C	an..3			
1131	Code list identification code	C	an..17			
3055	Code list responsible agency code	C	an..3			

31 **SG176** **DOC-RFF-DTM-MOA-ALI-QTY-TSR-GEI-SG177-SG179-SG180** **C 99**
DOC **Document/message details** **M 1**

EDIFACT			Functional Mapping	
C002	Document/message name	M		
1001	Document name code	C an..3	AdvancedCargoInformation /Consignment/TransitTransportMeans/ AdditionalDocument Code list: CL06	Type, coded R an..3
1131	Code list identification code	C an..17		
3055	Code list responsible agency code	C an..3		
1000	Document name	C an..35		
C503	Document/message details	C		
1004	Document identifier	C an..70	AdvancedCargoInformation /Consignment/TransitTransportMeans/ AdditionalDocument	Number R an..35
1373	Document status code	C an..3		
1366	Document source description	C an..70	AdvancedCargoInformation /Consignment/TransitTransportMeans/ AdditionalDocument/BinaryFile - truncated 1978 -	URI O an..2048
3453	Language name code	C an..3		
1056	Version identifier	C an..9		
1060	Revision identifier	C an..6		
3153	Communication medium type code	C an..3		
1220	Document copies required quantity	C n..2		
1218	Document originals required quantity	C n..2		

32 **SG176** **DOC-RFF-DTM-MOA-ALI-QTY-TSR-GEI-SG177-SG179-SG180** **C 99**
DTM **Date/time/period** **C 99**

EDIFACT			Functional Mapping	
C507	Date/time/period	M		
2005	Date or time or period function code qualifier	M an..3	Code value: 137	Document issue date time
2380	Date or time or period text	C an..35	AdvancedCargoInformation /Consignment/TransitTransportMeans/ AdditionalDocument	Issuing date R an..35
2379	Date or time or period format code	C an..3	Code value: 304	CCYYMMDDHHMMSSZZ

33 **SG187** **SEQ-GEI-STS-RFF-IFD-HAN-SG188-SG190-SG191-SG197-SG199-SG202-SG203-SG206-SG207** **C** **9999**
SEQ **Sequence details** **M** **1**

EDIFACT			Functional Mapping		
1229	Action code	C an..3			
C286	Sequence information	C			
1050	Sequence position identifier	M an..10	AdvancedCargoInformation /Consignment/ConsignmentItem	Sequence number	R n..5
1159	Sequence identifier source code	C an..3			
1131	Code list identification code	C an..17			
3055	Code list responsible agency code	C an..3			

34 **SG187** **SEQ-GEI-STS-RFF-IFD-HAN-SG188-SG190-SG191-SG197-SG199-SG202-SG203-SG206-SG207** **C** **9999**
RFF **Reference** **C** **99**

EDIFACT			Functional Mapping		
C506	Reference	M			
1153	Reference code qualifier	M an..3	Code value: UCN	Unique consignment reference number	
1154	Reference identifier	C an..70	AdvancedCargoInformation /Consignment/ConsignmentItem/UCR	Identifier	O an..35
1156	Document line identifier	C an..6			
1056	Version identifier	C an..9			
1060	Revision identifier	C an..6			

35 **SG188** **NAD-IFD-DTM-SG189** **C** **99**
NAD **Name and address** **M** **1**

EDIFACT			Functional Mapping		
3035	Party function code qualifier	M an..3	Code value: CN	Consignee	
C082	Party identification details	C			
3039	Party identifier	M an..35	AdvancedCargoInformation /Consignment/ConsignmentItem/Consignee	Code	D an..17
1131	Code list identification code	C an..17			
3055	Code list responsible agency code	C an..3			
C058	Name and address	C			
3124	Name and address description	M an..35			
3124	Name and address description	C an..35			
3124	Name and address description	C an..35			
3124	Name and address description	C an..35			
3124	Name and address description	C an..35			
C080	Party name	C			
3036	Party name	M an..70	AdvancedCargoInformation /Consignment/ConsignmentItem/Consignee	Name	D an..70
3036	Party name	C an..70			
3036	Party name	C an..70			
3036	Party name	C an..70			

3036	Party name	C	an..70			
3045	Party name format code	C	an..3			
C059	Street	C				
3042	Street and number or post office box identifier	M	an..35	AdvancedCargoInformation	Street and number/P.O. Box	R an..70
				/Consignment/ConsignmentItem/Consignee/Address		
3042	Street and number or post office box identifier	C	an..35		- continued 35 -	
3042	Street and number or post office box identifier	C	an..35			
3042	Street and number or post office box identifier	C	an..35			
3164	City name	C	an..35	AdvancedCargoInformation	City name	R an..35
				/Consignment/ConsignmentItem/Consignee/Address		
C819	Country subdivision details	C				
3229	Country subdivision identifier	C	an..9			
1131	Code list identification code	C	an..17			
3055	Code list responsible agency code	C	an..3			
3228	Country subdivision name	C	an..70			
3251	Postal identification code	C	an..17	AdvancedCargoInformation	Postcode identification	R an..9
				/Consignment/ConsignmentItem/Consignee/Address		
3207	Country identifier	C	an..3	AdvancedCargoInformation	Country, coded	R a2
				/Consignment/ConsignmentItem/Consignee/Address		
				Code list:	CL04	

SG188 **NAD-IFD-DTM-SG189** **C 99**
36 **NAD** **Name and address** **M 1**

EDIFACT			Functional Mapping			
3035	Party function code qualifier	M	an..3	Code value:	CZ	Consignor
C082	Party identification details	C				
3039	Party identifier	M	an..35	AdvancedCargoInformation	Code	D an..17
				/Consignment/ConsignmentItem/Consignor		
1131	Code list identification code	C	an..17			
3055	Code list responsible agency code	C	an..3			
C058	Name and address	C				
3124	Name and address description	M	an..35			
3124	Name and address description	C	an..35			
3124	Name and address description	C	an..35			
3124	Name and address description	C	an..35			
3124	Name and address description	C	an..35			
C080	Party name	C				
3036	Party name	M	an..70	AdvancedCargoInformation	Name	D an..70
				/Consignment/ConsignmentItem/Consignor		
3036	Party name	C	an..70			
3036	Party name	C	an..70			
3036	Party name	C	an..70			
3036	Party name	C	an..70			

3045	Party name format code	C	an..3			
C059	Street	C				
3042	Street and number or post office box identifier	M	an..35	AdvancedCargoInformation	Street and number/P.O. Box	R an..70
3042	Street and number or post office box identifier	C	an..35	/Consignment/ConsignmentItem/Consignor/Address		
3042	Street and number or post office box identifier	C	an..35	- continued 35 -		
3042	Street and number or post office box identifier	C	an..35			
3042	Street and number or post office box identifier	C	an..35			
3164	City name	C	an..35	AdvancedCargoInformation	City name	R an..35
C819	Country subdivision details	C		/Consignment/ConsignmentItem/Consignor/Address		
3229	Country subdivision identifier	C	an..9			
1131	Code list identification code	C	an..17			
3055	Code list responsible agency code	C	an..3			
3228	Country subdivision name	C	an..70			
3251	Postal identification code	C	an..17	AdvancedCargoInformation	Postcode identification	R an..9
				/Consignment/ConsignmentItem/Consignor/Address		
3207	Country identifier	C	an..3	AdvancedCargoInformation	Country, coded	R a2
				/Consignment/ConsignmentItem/Consignor/Address		
				Code list:	CL04	

SG188 **NAD-IFD-DTM-SG189** **C 99**
37 **NAD** **Name and address** **M 1**

EDIFACT			Functional Mapping			
3035	Party function code qualifier	M	an..3	Code value:	DP	Delivery party
C082	Party identification details	C				
3039	Party identifier	M	an..35			
1131	Code list identification code	C	an..17			
3055	Code list responsible agency code	C	an..3			
C058	Name and address	C				
3124	Name and address description	M	an..35			
3124	Name and address description	C	an..35			
3124	Name and address description	C	an..35			
3124	Name and address description	C	an..35			
3124	Name and address description	C	an..35			
C080	Party name	C				
3036	Party name	M	an..70	AdvancedCargoInformation	Name	R an..70
				/Consignment/ConsignmentItem/DeliveryDestination		
3036	Party name	C	an..70			
3036	Party name	C	an..70			
3036	Party name	C	an..70			
3036	Party name	C	an..70			
3045	Party name format code	C	an..3			
C059	Street	C				

3042	Street and number or post office box identifier	M	an..35	AdvancedCargoInformation /Consignment/ConsignmentItem/DeliveryDestination/Address	Street and number/P.O. Box	R	an..70
3042	Street and number or post office box identifier	C	an..35		- continued 35 -		
3042	Street and number or post office box identifier	C	an..35				
3042	Street and number or post office box identifier	C	an..35				
3164	City name	C	an..35	AdvancedCargoInformation /Consignment/ConsignmentItem/DeliveryDestination/Address	City name	R	an..35
C819	Country subdivision details	C					
3229	Country subdivision identifier	C	an..9				
1131	Code list identification code	C	an..17				
3055	Code list responsible agency code	C	an..3				
3228	Country subdivision name	C	an..70				
3251	Postal identification code	C	an..17	AdvancedCargoInformation /Consignment/ConsignmentItem/DeliveryDestination/Address	Postcode identification	R	an..9
3207	Country identifier	C	an..3	AdvancedCargoInformation /Consignment/ConsignmentItem/DeliveryDestination/Address	Country, coded	R	a2
				Code list:	CL04		

38 **SG197** **RCS-FTX-DTM-GEI-ALI-SG198** **C 99**
RCS **Requirements and conditions** **M 1**

EDIFACT			Functional Mapping	
7293	Sector area identification code qualifier	M	an..3	Code value: 15 Government
C550	Requirement/condition identification	C		
7295	Requirement or condition description identifier	M	an..17	
1131	Code list identification code	C	an..17	
3055	Code list responsible agency code	C	an..3	
7294	Requirement or condition description	C	an..35	
1229	Action code	C	an..3	
3207	Country identifier	C	an..3	

39 **SG197** **RCS-FTX-DTM-GEI-ALI-SG198** **C 99**
FTX **Free text** **C 9**

EDIFACT			Functional Mapping	
4451	Text subject code qualifier	M an..3	Code value: ACB	Additional information
4453	Free text function code	C an..3		
C107	Text reference	C		
4441	Free text description code	M an..17		
1131	Code list identification code	C an..17		
3055	Code list responsible agency code	C an..3		
C108	Text literal	C		
4440	Free text	M an..512	AdvancedCargoInformation	Remarks R an..512
			/Consignment/ConsignmentItem/AdditionalInformation	
4440	Free text	C an..512		
4440	Free text	C an..512		
4440	Free text	C an..512		
4440	Free text	C an..512		
3453	Language name code	C an..3		
4447	Free text format code	C an..3		

40 **SG202** **MEA-QTY** **C 99**
MEA **Measurements** **M 1**

EDIFACT			Functional Mapping	
6311	Measurement purpose code qualifier	M an..3	Code value: AAE	Measurement
C502	Measurement details	C		
6313	Measured attribute code	C an..3	Code value: AAB	Goods item gross weight
6321	Measurement significance code	C an..3		
6155	Non-discrete measurement name code	C an..17		
6154	Non-discrete measurement name	C an..70		
C174	Value/range	C		
6411	Measurement unit code	M an..8	Code value: KGM	kilogram
6314	Measure	C an..18	AdvancedCargoInformation	Gross weight R n..16,6
			/Consignment/ConsignmentItem/GoodsMeasure	
6162	Range minimum quantity	C n..18		
6152	Range maximum quantity	C n..18		
6432	Significant digits quantity	C n..2		
7383	Surface or layer code	C an..3		

41 SG203 PAC-SEQ-PCI-FTX-GEI-DIM-MEA-SG204 C 999
 PAC Package M 1

EDIFACT			Functional Mapping		
7224	Package quantity	C n..8	AdvancedCargoInformation /Consignment/ConsignmentItem/Packaging	Number of packages	D n..8
C531	Packaging details	C			
7075	Packaging level code	C an..3			
7233	Packaging related description code	C an..3			
7073	Packaging terms and conditions code	C an..3			
C202	Package type	C			
7065	Package type description code	C an..17	AdvancedCargoInformation /Consignment/ConsignmentItem/Packaging Code list: CL07	Type, coded	R an..2
1131	Code list identification code	C an..17			
3055	Code list responsible agency code	C an..3			
7064	Type of packages	C an..35			
C402	Package type identification	C			
7077	Description format code	M an..3			
7064	Type of packages	M an..35			
7143	Item type identification code	C an..3			
7064	Type of packages	C an..35			
7143	Item type identification code	C an..3			
C532	Returnable package details	C			
8395	Returnable package freight payment responsibility code	C an..3			
8393	Returnable package load contents code	C an..3			

42 SG203 PAC-SEQ-PCI-FTX-GEI-DIM-MEA-SG204 C 999
 PCI Package identification C 99

EDIFACT			Functional Mapping		
4233	Marking instructions code	C an..3			
C210	Marks & labels	C			
7102	Shipping marks description	M an..35	AdvancedCargoInformation /Consignment/ConsignmentItem/Packaging	Marks and numbers	O an..512
7102	Shipping marks description	C an..35		- continued 35 -	
7102	Shipping marks description	C an..35		- continued 35 -	
7102	Shipping marks description	C an..35		- continued 35 -	
7102	Shipping marks description	C an..35		- continued 35 -	
7102	Shipping marks description	C an..35		- continued 35 -	
7102	Shipping marks description	C an..35		- continued 35 -	
7102	Shipping marks description	C an..35		- continued 35 -	
7102	Shipping marks description	C an..35		- continued 35 -	
7102	Shipping marks description	C an..35		- truncated 162 -	
8169	Full or empty indicator code	C an..3			
C827	Type of marking	C			
7511	Marking type code	M an..3			
1131	Code list identification code	C an..17			
3055	Code list responsible agency code	C an..3			

43 **SG207 EQD** **EQD-SEQ-QTY-MEA-GEI-SG208-SG209-SG211-SG212** **Equipment details** **C 99**
M 1

EDIFACT			Functional Mapping
8053	Equipment type code qualifier	M an..3	Code value: Various
C237	Equipment identification	C	
8260	Equipment identifier	C an..17	AdvancedCargoInformation Identification R an..17 /Consignment/ConsignmentItem/TransportEquipment
1131	Code list identification code	C an..17	
3055	Code list responsible agency code	C an..3	
3207	Country identifier	C an..3	
C224	Equipment size and type	C	
8155	Equipment size and type description code	C an..10	
1131	Code list identification code	C an..17	
3055	Code list responsible agency code	C an..3	
8154	Equipment size and type description	C an..35	
8077	Equipment supplier code	C an..3	
8249	Equipment status code	C an..3	
8169	Full or empty indicator code	C an..3	
4233	Marking instructions code	C an..3	

44 **SG215 GID** **GID-IMD-APP-FTX-RFF-DTM-GIR-GIN-GEI-PRC-MEA-MOA-CDI-PGI-TCC-CNT-IFD-SG216-SG217-SG219-SG223-SG225-SG226-SG227-SG230-SG235-SG236-SG238-SG239-SGP240** **Goods item details** **C 99**
M 1

EDIFACT			Functional Mapping
1496	Goods item number	C an..6	- Always required -
C213	Number and type of packages	C	
7224	Package quantity	C n..8	
7065	Package type description code	C an..17	
1131	Code list identification code	C an..17	
3055	Code list responsible agency code	C an..3	
7064	Type of packages	C an..35	
7233	Packaging related description code	C an..3	
C213	Number and type of packages	C	
7224	Package quantity	C n..8	
7065	Package type description code	C an..17	
1131	Code list identification code	C an..17	
3055	Code list responsible agency code	C an..3	
7064	Type of packages	C an..35	
7233	Packaging related description code	C an..3	
C213	Number and type of packages	C	
7224	Package quantity	C n..8	

7065	Package type description code	C	an..17
1131	Code list identification code	C	an..17
3055	Code list responsible agency code	C	an..3
7064	Type of packages	C	an..35
7233	Packaging related description code	C	an..3
C213	Number and type of packages	C	
7224	Package quantity	C	n..8
7065	Package type description code	C	an..17
1131	Code list identification code	C	an..17
3055	Code list responsible agency code	C	an..3
7064	Type of packages	C	an..35
7233	Packaging related description code	C	an..3
C213	Number and type of packages	C	
7224	Package quantity	C	n..8
7065	Package type description code	C	an..17
1131	Code list identification code	C	an..17
3055	Code list responsible agency code	C	an..3
7064	Type of packages	C	an..35
7233	Packaging related description code	C	an..3

SG215 **GID-IMD-APP-FTX-RFF-DTM-GIR-GIN-GEI-PRC-MEA-MOA-CDI-PGI-TCC-CNT-IFD-SG216-SG217-SG219-SG223-SG225-SG226-SG227-SG230-SG235-SG236-SG238-SG239-SGP240** **C 99**

45 **FTX** **Free text** **C 99**

EDIFACT		Functional Mapping	
4451	Text subject code qualifier	M	an..3
4453	Free text function code	C	an..3
C107	Text reference	C	
4441	Free text description code	M	an..17
1131	Code list identification code	C	an..17
3055	Code list responsible agency code	C	an..3
C108	Text literal	C	
4440	Free text	M	an..512
4440	Free text	C	an..512
4440	Free text	C	an..512
4440	Free text	C	an..512
4440	Free text	C	an..512
3453	Language name code	C	an..3
4447	Free text format code	C	an..3

Code value: AAA	Goods item description		
	Description		D an..256
/Consignment/ConsignmentItem/Commodity			

	SG215	GID-IMD-APP-FTX-RFF-DTM-GIR-GIN-GEI-PRC-MEA-MOA-CDI-PGI-TCC-CNT-IFD-SG216-SG217-SG219-SG223-SG225-SG226-SG227-SG230-SG235-SG236-SG238-SG239-SGP240	C	99
46	TCC	Charge/rate calculations	C	99

EDIFACT		Functional Mapping		
C200	Charge	C		
8023	Freight and other charges description identifier	C an..17		
1131	Code list identification code	C an..17		
3055	Code list responsible agency code	C an..3		
8022	Freight and other charges description	C an..26		
4237	Payment arrangement code	C an..3		
7140	Item identifier	C an..35		
C203	Rate/tariff class	C		
5243	Rate or tariff class description code	M an..9		
1131	Code list identification code	C an..17		
3055	Code list responsible agency code	C an..3		
5242	Rate or tariff class description	C an..35		
5275	Supplementary rate or tariff code	C an..6		
1131	Code list identification code	C an..17		
3055	Code list responsible agency code	C an..3		
5275	Supplementary rate or tariff code	C an..6		
1131	Code list identification code	C an..17		
3055	Code list responsible agency code	C an..3		
C528	Commodity/rate detail	C		
7357	Commodity identification code	C an..18	AdvancedCargoInformation /Consignment/ConsignmentItem/Commodity/Classification	Code R an..18
1131	Code list identification code	C an..17	AdvancedCargoInformation /Consignment/ConsignmentItem/Commodity/Classification	Type R an..3
3055	Code list responsible agency code	C an..3	Code list: CL03	
C554	Rate/tariff class detail	C		
5243	Rate or tariff class description code	C an..9		
1131	Code list identification code	C an..17		
3055	Code list responsible agency code	C an..3		

47 UNS Section control M 1

EDIFACT		Functional Mapping	
0081	Section identification M a1	Code value: S	Detail/summary section separation
MAPPING COMMENT: ALWAYS REQUIRED			

48 CNT Control total C 9

EDIFACT		Functional Mapping	
C270	Control M		
6069	Control total type code M an..3 qualifier	Code value: 7	Total gross weight
6066	Control total quantity M n..18	AdvancedCargoInformation	Total gross weight O n..16,6
6411	Measurement unit code C an..8		

49 UNT Message trailer M 1

EDIFACT		Functional Mapping	
0074	Number of segments in the message M n..6		
0062	Message reference number M an..14		
MAPPING COMMENT: ALWAYS REQUIRED			

4.2.3.2.2 E10 – Результаты предварительной информации о грузе

a. Введение

Данное сообщение является ответом на сообщение E9. Оно подтверждает получение декларации или указывает на ошибки в ней.

b. Сущности

См. главу 3.2.5.1.1.j.

c. Сущности и атрибуты

См. главу 3.2.5.2.1.j.

d. Правила и условия

См. главу 3.2.6.

e. Перекрестные ссылки (только на английском языке)

ENTITIES/ATTRIBUTES	CODE LIST	FORMAT	STATUS	MAPPING TO EDIFACT
RESPONSE				
Message function, coded	CL16	n..2	R	BGM.1225(0020:030)
Functional Reference		an..35	R	RFF[D_1153="AIM"].C506.1154(0060:010:02)
Message reference number		an..35	R	BGM.C106.1004(0020:020:01)
Type, coded	CL26	an..3	R	BGM.C002.1001(0020:010:01)
ERROR				
Error, coded	CL99	an..8	R	SG17.ERC.C901.9321(0700:010:01)
POINTER				
Sequence number		n..5	R	SG17.SG18.ERP.C853.1050(0720:020:02)
Document/message section, coded	CL18	an..3	R	SG17.SG18.ERP.C701.1049(0720:010:01)
Tag identifier	CL19	an..4	R	SG17.SG18.ELU.9162(0730:010)
ADVANCEDCARGOINFORMATION				
Acceptance date		an..35	D	DTM[D_2005="148"].C507.2380(0030:010:02)
Message reference number		an..35	R	RFF[D_1153="ACW"].C506.1154(0060:010:02)
Rejection date		an..35	D	DTM[D_2005="226"].C507.2380(0030:010:02)

f. Диаграмма ветвления (только на английском языке)

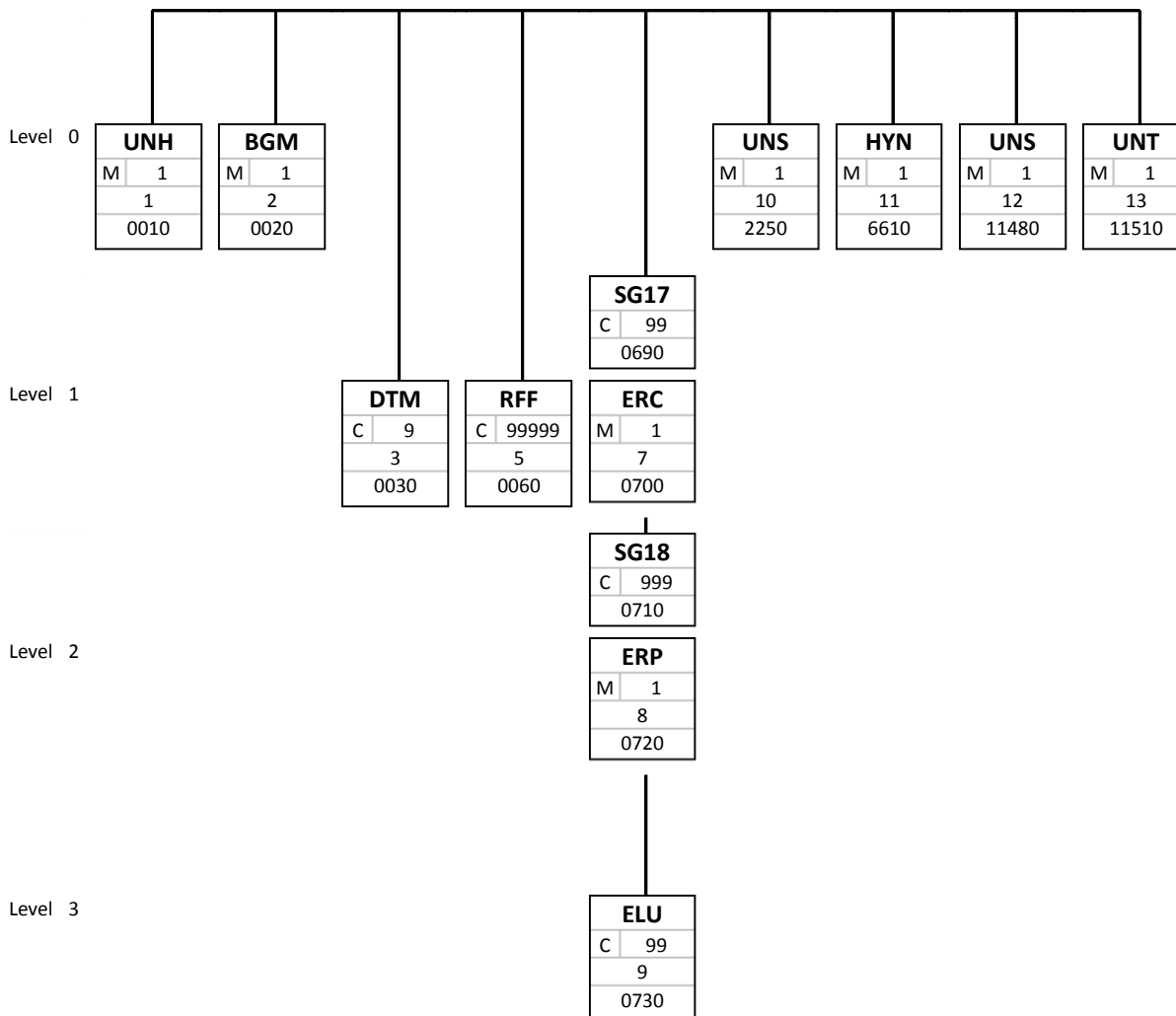

g. Описания сегментов (только на английском языке)

1 UNH Message header M 1

EDIFACT			Functional Mapping	
0062	Message reference number	M an..14	Message reference number (M, an..14)	
S009	Message identifier	M		
0065	Message type	M an..6	Code value: GOVCBR	Government cross border regulatory message
0052	Message version number	M an..3	Code value: D	Draft version/UN/EDIFACT Directory
0054	Message release number	M an..3	Code value: 13B	
0051	Controlling agency	M an..2	Code value: UN	UN/CEFACT
0057	Association assigned code	C an..6	Code note: CCCRES	Response
0068	Common access reference	C an..35		
S010	Status of the transfer	C		
0070	Sequence of transfers	M n..2		
0073	First and last transfer	C a1		

MAPPING COMMENT: ALWAYS REQUIRED

2 BGM Beginning of message M 1

EDIFACT			Functional Mapping	
C002	Document/message name	C		
1001	Document name code	C an..3	AdvancedCargoInformationResults Code list: CL26	Type, coded R an..3
1131	Code list identification code	C an..17		
3055	Code list responsible agency code	C an..3		
1000	Document name	C an..35		
C106	Document/message identification	C		
1004	Document identifier	C an..70	AdvancedCargoInformationResults	Message reference number R an..35
1056	Version identifier	C an..9		
1060	Revision identifier	C an..6		
1225	Message function code	C an..3	AdvancedCargoInformationResults Code list: CL16	Message function, coded R n..2
4343	Response type code	C an..3		

3 DTM Date/time/period C 9

EDIFACT			Functional Mapping	
C507	Date/time/period	M		
2005	Date or time or period function code qualifier	M an..3	Code value: 148	Goods declaration document acceptance date time
2380	Date or time or period text	C an..35	AdvancedCargoInformationResults /AdvancedCargoInformation	Acceptance date D an..35
2379	Date or time or period format code	C an..3	Code value: 304	CCYYMMDDHHMMSSZZ

4 DTM Date/time/period C 9

EDIFACT			Functional Mapping	
C507	Date/time/period	M		
2005	Date or time or period function code qualifier	M an..3	Code value: 226	Discrepancy date/time
2380	Date or time or period text	C an..35	AdvancedCargoInformationResults /AdvancedCargoInformation	Rejection date D an..35
2379	Date or time or period format code	C an..3	Code value: 304	CCYYMMDDHHMMSSZZ

5 RFF Reference C 9999

EDIFACT			Functional Mapping		
C506	Reference	M			
1153	Reference code qualifier	M an..3	Code value: ACW	Reference number to previous message	
1154	Reference identifier	C an..70	AdvancedCargoInformationResults	Message reference number	R an..35
			/AdvancedCargoInformation		
1156	Document line identifier	C an..6			
1056	Version identifier	C an..9			
1060	Revision identifier	C an..6			

6 RFF Reference C 9999

EDIFACT			Functional Mapping		
C506	Reference	M			
1153	Reference code qualifier	M an..3	Code value: AIM	Individual transaction reference number	
1154	Reference identifier	C an..70	AdvancedCargoInformationResults	Functional Reference	R an..35
1156	Document line identifier	C an..6			
1056	Version identifier	C an..9			
1060	Revision identifier	C an..6			

7 SG17 ERC-SG18 Application error information C 99
M 1

EDIFACT			Functional Mapping		
C901	Application error detail	M			
9321	Application error code	M an..8	AdvancedCargoInformationResults	Error, coded	R an..8
			/Error		
			Code list: CL99		
1131	Code list identification code	C an..17			
3055	Code list responsible agency code	C an..3			

8 SG18 ERP-ELU Error point details C 999
M 1

EDIFACT			Functional Mapping		
C701	Error point details	C			
1049	Message section code	C an..3	AdvancedCargoInformationResults	Document/message section, coded	R an..3
			/Error/Pointer		
			Code list: CL18		
1052	Message item identifier	C an..35			
1054	Message sub-item identifier	C n..6			
C853	Error segment point details	C			
9166	Segment tag identifier	C an..3			
1050	Sequence position identifier	C an..10	AdvancedCargoInformationResults	Sequence number	R n..5
			/Error/Pointer		
1159	Sequence identifier source code	C an..3			

9 SG18 ERP-ELU Data element usage details C 999
ELU C 99

EDIFACT			Functional Mapping		
9162	Data element tag identifier	M an..4	AdvancedCargoInformationResults	Tag identifier	R an..4
			/Error/Pointer		
			Code list: CL19		
7299	Requirement designator code	C an..3			
1050	Sequence position identifier	C an..10			
4513	Maintenance operation code	C an..3			

6176	Occurrences maximum number	C	n..7	
9453	Code value source code	C	an..3	
9285	Validation criteria code	C	an..3	
9175	Data element usage type code	C	an..3	

10 UNS Section control M 1

EDIFACT		Functional Mapping		
0081	Section identification	M	a1	Code value: D Header/detail section separation

MAPPING COMMENT: ALWAYS REQUIRED

11 HYN Hierarchy information M 1

EDIFACT		Functional Mapping		
7173	Hierarchy object code qualifier	M	an..3	Code value: 3 No hierarchy
7171	Hierarchical structure relationship code	C	an..3	
1229	Action code	C	an..3	
C212	Item number identification	C		
7140	Item identifier	C	an..35	
7143	Item type identification code	C	an..3	
1131	Code list identification code	C	an..17	
3055	Code list responsible agency code	C	an..3	
7166	Hierarchical structure parent identifier	C	an..35	

MAPPING COMMENT: ALWAYS REQUIRED

12 UNS Section control M 1

EDIFACT		Functional Mapping		
0081	Section identification	M	a1	Code value: S Detail/summary section separation

MAPPING COMMENT: ALWAYS REQUIRED

13 UNT Message trailer M 1

EDIFACT		Functional Mapping		
0074	Number of segments in the message	M	n..6	
0062	Message reference number	M	an..14	

MAPPING COMMENT: ALWAYS REQUIRED

4.3 Архитектура системы

4.3.1 Международная система eTIR

4.3.1.1 Компоненты и интерфейсы

4.3.1.1.1 Веб-услуги eTIR

Будет заполнено позднее.

4.3.1.1.2 Веб-услуги гарантийной цепи

Будет заполнено позднее.

4.3.1.1.3 Веб-услуги таможенных органов

Будет заполнено позднее.

4.3.1.1.4 Веб-услуги МБДМДП

Будет заполнено позднее.

4.3.1.2 База данных таможенных органов

4.3.1.2.1 Диаграмма классов

Будет заполнено позднее.

Приложение I

Перечень требований

Перечень требований представляет собой артефакт для хранения дискретных, измеримых бизнес-требований и ограничений. Поскольку требования и ограничения выявляются при осуществлении этапов моделирования, они добавляются в этот рабочий перечень секретариатом. Примечание: на требования должны делаться ссылки во всех артефактах моделирования и при необходимости в каждом требовании следует сделать ссылку на артефакт(ы) моделирования, на которых они основаны.

<i>Требование №</i>	<i>Формулировка</i>	<i>Источник</i>	<i>Дата</i>	<i>Статус</i>
1	Международная организация организует и обеспечивает надлежащее функционирование гарантийной цепи для перевозки МДП. Перевозка МДП может быть связана с одной и только одной международной организацией. Международная организация может представлять гарантийную цепь для неограниченного числа перевозок.	Группа экспертов, Варшава	28–29 июня 2004 года	Используется в пункте 1.6
2	В состав международной организации входят объединения-члены. Членство связано по крайней мере с одной страной. Объединение должно быть членом по крайней мере одной международной организации. В состав международной организации может входить любое число объединений-членов. Членство может быть связано с разными странами (например, ФЕБЕТРА-МСАТ имеет членство, действительное для Бельгии, а также Люксембурга), и одна страна может иметь множественное членство.	Группа экспертов, Варшава	28–29 июня 2004 года	Используется в пункте 1.6
3	Объединение выполняет две роли, выраженные в подразделении его на объединение, исполняющее роль эмитента (объединение-эмитент), ответственного за выдачу книжек МДП держателям книжек МДП, и на эмитент-гарант (гарантийное объединение), представляющий гарантийную цепь на его национальной территории. Эти две роли нельзя отделять одну от другой.	Группа экспертов, Варшава	28–29 июня 2004 года	Используется в пункте 1.6
4	Объединение-эмитент выдает книжки МДП для перевозок МДП. Для одной перевозки МДП книжка МДП выдается одним и только одним объединением-эмитентом. Объединение-эмитент может выдавать книжки МДП для множества перевозок МДП.	Группа экспертов, Варшава	28–29 июня 2004 года	Используется в пункте 1.6
5	Исключено			

<i>Требование</i>				
<i>№</i>	<i>Формулировка</i>	<i>Источник</i>	<i>Дата</i>	<i>Статус</i>
6	Дорожное транспортное средство может обслуживать множество перевозок МДП. Перевозка МДП осуществляется с использованием одного или нескольких дорожных транспортных средств.	Группа экспертов, Варшава	28–29 июня 2004 года	Используется в пункте 1.6
7	Дорожное транспортное средство либо не имеет грузовых отделений, либо состоит из нескольких грузовых отделений. Грузовое отделение является частью отдельного дорожного транспортного средства.	Группа экспертов, Варшава	28–29 июня 2004 года	Используется в пункте 1.6
8	Опечатанная грузовая единица представляет собой обобщенный вариант контейнера и грузового отделения дорожного транспортного средства.	Группа экспертов, Варшава	28–29 июня 2004 года	Используется в пункте 1.6
9	Опечатанная грузовая единица может содержать многочисленные грузы, указанные в книжке МДП в качестве линейных рубрик грузового манифеста. Грузы, описанные в линейной рубрике грузового манифеста, содержатся в одной и только одной опечатанной грузовой единице. В случае тяжеловесных и громоздких грузов (ТГГ) грузы, описанные в линейной рубрике грузового манифеста, могут не помещаться в опечатанную грузовую единицу.			Используется в пункте 1.6
10	Перевозка МДП состоит из операций МДП. В настоящий момент число операций МДП в рамках перевозки МДП ограничено десятью при использовании нынешней системы бумажных документов и составляет минимум две операции (эти ограничения должны носить открытый характер; поэтому предпочтительнее использовать выражение "от двух до множества"). Операция МДП является частью одной и только одной перевозки МДП.	Группа экспертов, Варшава	28–29 июня 2004 года	Используется в пункте 1.6
11	Линейная рубрика грузового манифеста связана с одной и только одной перевозкой МДП. Для перевозки МДП могут использоваться от одной до множества линейных рубрик грузового манифеста.			Используется в пункте 1.6
12	Перевозка МДП осуществляется одним и только одним держателем книжки МДП. Держатель книжки МДП может выполнять любое число перевозок МДП.	Группа экспертов, Варшава	28–29 июня 2004 года	Используется в пункте 1.6
13	Операция МДП начинается в одной и только одной таможене и прекращается в одной и только одной таможене. Таможня может начинать и прекращать любое число операций МДП.	Группа экспертов, Варшава	28–29 июня 2004 года	Используется в пункте 1.6

Требование №	Формулировка	Источник	Дата	Статус
14	В случае грузов, описанных в единственной линейной рубрике грузового манифеста, их прибытие и прекращение операции удостоверяются одной и только одной таможенной места назначения. Таможня может "прекратить" операции по перевозке любого количества грузов, описанных в линейных рубриках грузового манифеста.			
15	Линейная рубрика грузового манифеста предусматривает одну и только одну предполагаемую таможенную места назначения. Таможня может быть предполагаемым местом назначения для множества грузов, описанных в линейных рубриках грузового манифеста.			Используется в пункте 1.6
16	Исключено.			
17	Грузы, описанные в линейной рубрике грузового манифеста, загружаются в единственной таможне места отправления. Таможня может быть местом отправления для любого числа грузов, описанных в линейных рубриках грузового манифеста.			Используется в пункте 1.6
18	Таможня располагается в одной и только одной Договаривающейся стороне. Договаривающаяся сторона может иметь любое число таможен.	Группа экспертов, Варшава	28–29 июня 2004 года	Используется в пункте 1.6
19	Транспортный оператор учреждается в одной и только одной Договаривающейся стороне. Договаривающаяся сторона может быть местом постоянного пребывания множества транспортных операторов.	Группа экспертов, Варшава	28–29 июня 2004 года	Используется в пункте 1.6
20	Печатание и распространение книжек МДП могут осуществляться только допущенной международной организацией.	Группа экспертов, Женева	26–27 октября 2004 года	Используется в подпункте 1.2.1
21	Только допущенное объединение может выдавать книжки МДП.	Группа экспертов, Женева	26–27 октября 2004 года	Используется в подпункте 1.2.1
22	Книжки МДП могут выдаваться только уполномоченным лицам.	Группа экспертов, Женева	26–27 октября 2004 года	Используется в подпункте 1.2.1
23	Перевозка МДП может осуществляться только с использованием дорожных транспортных средств, составов транспортных средств или контейнеров, предварительно допущенных в соответствии с условиями, изложенными в главе III Конвенции.	Группа экспертов, Женева	26–27 октября 2004 года	Используется в подпункте 1.2.1
24	Перевозка МДП должна осуществляться с применением книжки МДП.	Группа экспертов, Женева	26–27 октября 2004 года	Используется в подпункте 1.2.1

<i>Требование</i>				
<i>№</i>	<i>Формулировка</i>	<i>Источник</i>	<i>Дата</i>	<i>Статус</i>
25	Перевозка МДП должна быть гарантирована объединениями, допущенными в соответствии с положениями статьи 6 Конвенции.	Группа экспертов, Женева	26–27 октября 2004 года	Используется в подпункте 1.2.1
26	Таможенные органы могут использовать национальные и международные данные об анализе рисков для оценки риска в отношении перевозки МДП.	Группа экспертов, Женева	26–27 октября 2004 года	Используется в подпункте 1.2.1
27	По окончании перевозки МДП книжка МДП возвращается держателю, затем объединению и в конечном счете международной организации.	Группа экспертов, Женева	26–27 октября 2004 года	Используется в подпункте 1.2.1
28	Для проверки книжек МДП международная организация и объединения применяют систему контроля за использованием книжек МДП.	Группа экспертов, Женева	26–27 октября 2004 года	Используется в подпункте 1.2.1
29	Международная организация может проводить анализ рисков с использованием данных, хранящихся в репозитории.	Группа экспертов, Женева	26–27 октября 2004 года	Используется в подпункте 1.2.1
30	Анализ рисков может производиться с помощью данных из системы контроля за использованием книжек МДП.	Группа экспертов, Женева	26–27 октября 2004 года	Используется в подпункте 1.2.1
31	В системе контроля за использованием книжек МДП хранятся данные о распределении книжек МДП.	Группа экспертов, Женева	26–27 октября 2004 года	Используется в подпункте 1.2.1
32	В системе контроля за использованием книжек МДП хранятся данные, переданные таможенными органами, о прекращении операций МДП в таможенных местах назначения.	Группа экспертов, Женева	26–27 октября 2004 года	Используется в подпункте 1.2.1
33	Описание процедуры МДП приводится в Конвенции МДП.	Группа экспертов, Женева	26–27 октября 2004 года	Используется в подпункте 1.2.1
34	На протяжении всей перевозки МДП национальным таможенным органам требуется информация, содержащаяся в книжке МДП, для передачи в свои национальные системы.	Группа экспертов, Женева	26–27 октября 2004 года	Используется в подпункте 1.2.1
35	На протяжении всей перевозки МДП национальным таможенным органам требуются данные из их национальных систем для указания в книжке МДП.	Группа экспертов, Женева	26–27 октября 2004 года	Используется в подпункте 1.2.1

Приложение II

Глоссарий МДП

В Глоссарии МДП содержатся термины и акронимы, которые могут понадобиться читателю для понимания области применения процедуры МДП. Глоссарий ведется в рабочем порядке секретариатом в процессе сбора/моделирования требований. Этот документ используется для определения терминологии, связанной с моделированием бизнес-процесса в рамках процедуры МДП, а также относящейся к ней терминологии с разъяснением терминов (или групп терминов из области подбизнеса), которые могут быть неизвестны пользователю при ознакомлении с описанием вариантов использования или с другими проектными документами. Зачастую этот документ может быть использован в качестве неофициального справочника данных, содержащего определение данных, с тем чтобы сконцентрировать описание вариантов использования и другие проектные документы на способах применения этой информации в системе. В этой связи могут делаться ссылки на внешние документы, в которых приводятся такие подробные сведения.

<i>Термин</i>	<i>Определение</i>	<i>Источник</i>	<i>Дата</i>
Ввозные или вывозные пошлины и сборы	Таможенные пошлины и все другие пошлины, налоги, сборы и прочие суммы, взимаемые при ввозе или вывозе или в связи с ввозом или вывозом грузов, но исключая суммы и сборы, ограниченные по величине до приблизительной стоимости оказанных услуг	Статья 1 f)	Группа экспертов, 26–27 октября 2004 года
Водитель	Физическое лицо, управляющее средством транспорта от имени держателя книжки МДП	Группа экспертов, Варшава	Группа экспертов, 28–29 июня 2004 года
Гарантийная цепь (Международная система гарантий)	Система, покрывающая ответственность национальных объединений, уполномоченных действовать в качестве гарантов в отношении выданных ими книжек МДП, а также ответственность, принятую ими на себя в связи с операциями, производимыми с применением книжек МДП, выданных иностранными объединениями, входящими в международную организацию, в состав которой входят и данные объединения	Группа экспертов, Варшава	Группа экспертов, 28–29 июня 2004 года
Гарантийное объединение	Объединение, признанное таможенными органами Договаривающейся стороны в качестве гаранта для лиц, использующих процедуру МДП	Статья 1 q)	Группа экспертов, 28–29 июня 2004 года
Груз	Продукт, товар	"Уэбстер"	Группа экспертов, 28–29 июня 2004 года

<i>Термин</i>	<i>Определение</i>	<i>Источник</i>	<i>Дата</i>
Грузовое отделение	Грузовое отделение, предназначенное для помещения в него грузов	Секретариат	Группа экспертов, 28–29 июня 2004 года
Грузоотправитель	Лицо, отправляющее груз от имени держателя книжки МДП	Группа экспертов, Варшава	Группа экспертов, 28–29 июня 2004 года
Грузополучатель	Лицо, получающее груз	Группа экспертов, Варшава	Группа экспертов, 28–29 июня 2004 года
Декларация	Документ, с помощью которого держатель или его представитель указывает в предписанной форме и предписанным образом, что он желает поместить грузы под процедуру МДП	ECE/TRANS/WP.30/GE.1/2010/2	GE.1, 8–9 марта 2010 года
Держатель книжки МДП	Лицо, которому согласно соответствующим положениям Конвенции была выдана книжка МДП и от имени которого в таможене места отправления была подана таможенная декларация в виде книжки МДП с намерением поместить груз под процедуру МДП. Оно несет ответственность за предъявление дорожного транспортного средства, состава транспортных средств или контейнера вместе с грузом и относящейся к ним книжкой МДП в таможене места отправления, промежуточной таможене и в таможене места назначения и за надлежащее соблюдение других соответствующих положений Конвенции МДП	Статья 1 о)	Группа экспертов, 28–29 июня 2004 года
Дорожное транспортное средство	Не только механическое дорожное транспортное средство, но также и любой прицеп или полуприцеп, предназначенный для его буксировки таким транспортным средством	Статья 1 g)	Группа экспертов, 28–29 июня 2004 года
Завершение операции МДП	Признание таможенными органами факта надлежащего прекращения операции МДП в данной Договаривающейся стороне. Это устанавливается таможенными органами на основе сопоставления данных или информации, которыми располагает таможня места назначения или выезда (промежуточная таможня), с данными или информацией, которыми располагает таможня места отправления или въезда (промежуточная таможня)	Статья 1 е)	Группа экспертов, 26–27 октября 2004 года

<i>Термин</i>	<i>Определение</i>	<i>Источник</i>	<i>Дата</i>
Контейнер	<p>Транспортное оборудование (клетка, съемная цистерна или другое подобное приспособление):</p> <ol style="list-style-type: none"> 1. представляющее собой полностью или частично закрытую емкость, предназначенную для помещения в нее грузов; 2. имеющее постоянный характер и в силу этого достаточно прочное, чтобы служить для многократного использования; 3. специально сконструированное для облегчения перевозки грузов одним или несколькими видами транспорта без промежуточной перегрузки грузов; 4. сконструированное таким образом, чтобы была облегчена его перегрузка, в частности с одного вида транспорта на другой; 5. сконструированное таким образом, чтобы его можно было легко загружать и разгружать; 6. имеющее внутренний объем не менее одного кубического метра 	Статья 1 j)	Группа экспертов, 28–29 июня 2004 года
Линейная рубрика грузового манифеста	Линейная рубрика грузового манифеста отражает способ описания грузов и их перечисления в книжке МДП в соответствии с пунктами В 10 а), d), е) "Правил пользования книжкой МДП". В частности, в этих правилах оговаривается, что в манифесте содержимое должно быть указано отдельно для состава транспортных средств или контейнера, таможни места отправления и предполагаемой таможни места назначения	Группа экспертов	Группа экспертов, 26–27 мая 2005 года
Лицо	Как физическое, так и юридическое лицо	Статья 1 n)	Группа экспертов, 26–27 октября 2004 года
Международная организация	Международная организация, уполномоченная Административным комитетом МДП, упомянутая в статье 10 b) приложения 8, отвечать за эффективную организацию и функционирование международной системы гарантий при условии, что эта организация возьмет на себя такую ответственность, как это предусмотрено в пункте 2 статьи 6	Статья 6.2-бис Приложение 8 Статья 10 b)	Группа экспертов, 28–29 июня 2004 года
Национальное объединение	Объединение, допущенное таможенными органами Договаривающейся стороны выдавать книжки МДП и действовать в качестве гаранта для лиц, использующих процедуру МДП	Секретариат	Группа экспертов, 28–29 июня 2004 года

<i>Термин</i>	<i>Определение</i>	<i>Источник</i>	<i>Дата</i>
Начало операции МДП	Дорожное транспортное средство, состав транспортных средств или контейнер были предъявлены в таможене места отправления или въезда (промежуточной таможене) в целях их контроля вместе с грузом и относящейся к ним книжкой МДП, и книжка МДП была принята этой таможеней для оформления	Статья 1 с)	Группа экспертов, 26–27 октября 2004 года
Объединение-эмитент	Объединение, допущенное таможенными органами Договаривающейся стороны выдавать книжки МДП	Секретариат	Группа экспертов, 28–29 июня 2004 года
Операция МДП	Часть перевозки МДП, производимая в данной Договаривающейся стороне от таможи места отправления или въезда (промежуточной таможни) до таможни места назначения или выезда (промежуточной таможни)	Статья 1 b)	Группа экспертов, 28–29 июня 2004 года
Опечатанная грузовая единица	Любая часть контейнера или грузового отделения, пригодная для опечатывания при условиях, оговоренных Конвенцией МДП	Секретариат	Группа экспертов, 28–29 июня 2004 года
Перевозка МДП	Перевозка груза от таможни места отправления до таможни места назначения с соблюдением процедуры, так называемой процедуры МДП, установленной в Конвенции МДП	Статья 1 а)	Группа экспертов, 28–29 июня 2004 года
Предварительная информация о грузе	Информация, представляемая компетентным таможенным органом в предписанные сроки, в предписанной форме и предписанным образом, о намерении держателя поместить грузы под процедуру МДП или продолжить перевозку МДП	ECE/TRANS/WP.30/GE.1/2010/2	G.1, 8–9 марта 2010 года
Прекращение операции МДП	Дорожное транспортное средство, состав транспортных средств или контейнер были предъявлены в таможене места назначения или выезда (промежуточной таможене) в целях их контроля вместе с грузом и относящейся к ним книжкой МДП	Статья 1 d)	Группа экспертов, 26–27 октября 2004 года
Таможня	Любая таможня Договаривающейся стороны, предназначенная для производства операций МДП	Статья 45	Группа экспертов, 28–29 июня 2004 года
Таможня места назначения	Любая таможня Договаривающейся стороны, где для всего груза или его части заканчивается перевозка МДП	Статья 1 l)	Группа экспертов, 28–29 июня 2004 года

<i>Термин</i>	<i>Определение</i>	<i>Источник</i>	<i>Дата</i>
Таможня места отправления	Любая таможня Договаривающейся стороны, где для всего груза или его части начинается перевозка МДП	Статья 1 к)	Группа экспертов, 28–29 июня 2004 года
Транспортный оператор	Лицо, фактически перевозящее груз или осуществляющее руководство эксплуатацией средства транспорта, либо несущее за него ответственность от имени держателя книжки МДП	Группа экспертов, Варшава	Группа экспертов, 28–29 июня 2004 года
Тяжеловесные или громоздкие грузы	Любой тяжелый или громоздкий предмет, который из-за своего веса, размеров или характера обычно не перевозится в закрытом дорожном транспортном средстве или в закрытом контейнере	Статья 1 р)	Группа экспертов, 26–27 октября 2004 года
Экспедитор	Лицо, предоставляющее услуги (такие, как получение, перевалка или доставка), призванное обеспечить и облегчить прохождение грузов до их места назначения от имени держателя книжки МДП	Группа экспертов, Варшава	Группа экспертов, 28–29 июня 2004 года

Приложение III

Регистрация элементов данных в нынешней книжке МДП

В настоящем приложении содержатся результаты обзора элементов в нынешней книжке МДП, который был проведен секретариатом среди участников Группы экспертов в течение 2002 года. В ходе этого обзора участникам было предложено представить информацию по каждому отдельному элементу данных, используемому в бумажной книжке МДП.

В настоящем приложении приводятся измененные учетные записи, которые были представлены Группе экспертов на ее второй сессии в Праге и обсуждались ею. Для правильного понимания этих учетных записей следует принимать во внимание определенные исходные условия:

- a) предполагается, что каждый участник, записывающий конкретный блок информации, будет ее также считывать;
- b) предполагается, что каждый участник, записывающий конкретный блок информации, будет ее также удостоверять; кроме того, эту же информацию может также удостоверять другой участник;
- c) обновление информации относится к процессу изменения данных в результате определенного действия или происходящего события; после обновления обновленные данные должны быть удостоверены¹ (ExG/COMP/2002/10, пункт 14, и приложение 4).

¹ В ходе сессии был поднят вопрос о проведении различия между исправлением и обновлением данных, поскольку в нынешней ситуации, когда книжка МДП заполняется вручную, дифференциация этих двух действий, по всей видимости, неактуальна. Однако при использовании электронных средств важно проводить такое различие, поскольку эти два действия могут производиться в разное время, что может потребовать или вызвать необходимость применения разных процедур. В контексте регистрации данных в приложении 3 обновление данных НЕ включает процесс внесения исправлений.

Общая информация				
№	СЭВД ООН №	Название поля		
1		Наименование международной организации		
Описание и замечания				
Бумажная книжка				
		Обложка	Отрывной листок 1	Отрывной листок 2
Воспроизводится в графе №		x	x	x
			3	3
		Отрывной листок НДТЦ#	Корешок 1	Корешок 2
Воспроизводится в графе №		x		
		3		

Свойства		
Тип данных	Размер данных*	Кодирование
Текст	50	
Условия		

Конвенция
Ссылки (кроме приложения 1)

Разрешения				
	Запись	Обновление	Удостоверение	Считывание
Международная организация	x		x	x
Объединение-эмитент				x
Гарантийное объединение				x
Держатель				x
– Экспедитор ¹				x
– Водитель ²				x
– Грузоотправитель ¹				x
Первая таможня места отправления				x
Промежуточная таможня места отправления				x
Таможня въезда (промежуточная)				x
Таможня выезда (промежуточная)				x
Таможенные или другие контролирурующие органы на маршруте				x
Промежуточная таможня места назначения				x
Окончательная таможня места назначения				x
– Грузополучатель ³				x
Центральная таможня				x

Здесь и далее: НДТЦ – не для таможенных целей.

* Размер: буквенные обозначения для текста, цифры для целых чисел, цифры до/после запятой для действительных чисел.

¹ Агент от имени держателя.

² От имени держателя.

³ От имени окончательной таможни места назначения (на рассмотрении в рамках WP.30).

Общая информация				
№	СЭВД ООН №	Название поля		
3		Наименование объединения		
Описание и замечания				
Наименование объединения, выдавшего книжку МДП				
Бумажная книжка				
	Обложка	Отрывной листок 1	Отрывной листок 2	Возвратная накладка
Воспроизводится в графе №	x 2			
	Отрывной листок НДТЦ	Корешок 1	Корешок 2	
Воспроизводится в графе №				

Свойства		
Тип данных	Размер данных*	Кодирование
Текст	100	
Условия		

Конвенция
Ссылки (кроме приложения 1)
Статья 6, приложение 9

Разрешения				
	Запись	Обновление	Удостоверение	Считывание
Международная организация	x			
Объединение-эмитент	x		x	x
Гарантийное объединение				x
Держатель				x
– Экспедитор ¹				x
– Водитель ²				x
– Грузоотправитель ¹				x
Первая таможня места отправления				x
Промежуточная таможня места отправления				x
Таможня въезда (промежуточная)				x
Таможня выезда (промежуточная)				x
Таможенные или другие контролирующие органы на маршруте				x
Промежуточная таможня места назначения				x
Окончательная таможня места назначения				x
– Грузополучатель ³				x
Центральная таможня				x

* Размер: буквенные обозначения для текста, цифры для целых чисел, цифры до/после запятой для действительных чисел.

¹ Агент от имени держателя.

² От имени держателя.

³ От имени окончательной таможни места назначения (на рассмотрении в рамках WP.30).

Общая информация				
№	СЭВД ООН №	Название поля		
6		Наименование держателя		
Описание и замечания				
Наименование объединения, выдавшего книжку МДП				
Бумажная книжка				
	Обложка	Отрывной листок 1	Отрывной листок 2	Возвратная накладная
Воспроизводится в графе №	x	x	x	
	3	4	4	
	Отрывной листок НДТЦ	Корешок 1	Корешок 2	
Воспроизводится в графе №	x			
	4			

Свойства		
Тип данных	Размер данных*	Кодирование
Текст	100	
Условия		

Конвенция
Ссылки (кроме приложения 1)

Разрешения				
	Запись	Обновление	Удостоверение	Считывание
Международная организация				
Объединение-эмитент	x		x	x
Гарантийное объединение				x
Держатель	x		x	x
– Экспедитор ¹				x
– Водитель ²				x
– Грузоотправитель ¹				x
Первая таможня места отправления				x
Промежуточная таможня места отправления				x
Таможня въезда (промежуточная)				x
Таможня выезда (промежуточная)				x
Таможенные или другие контролирующие органы на маршруте				x
Промежуточная таможня места назначения				x
Окончательная таможня места назначения				x
– Грузополучатель ³				x
Центральная таможня				x

* Размер: буквенные обозначения для текста, цифры для целых чисел, цифры до/после запятой для действительных чисел.

¹ Агент от имени держателя.

² От имени держателя.

³ От имени окончательной таможни места назначения (на рассмотрении в рамках WP.30).

Общая информация				
№	СЭВД ООН №	Название поля		
7	3340	Адрес держателя		
Описание и замечания				
Адрес держателя книжки МДП				
Бумажная книжка				
	Обложка	Отрывной листок 1	Отрывной листок 2	Возвратная накладка
Воспроизводится в графе №	x	x	x	
	3	4	4	
	Отрывной листок НДТЦ	Корешок 1	Корешок 2	
Воспроизводится в графе №	x			
	4			

Свойства		
Тип данных	Размер данных*	Кодирование
Текст	225	
Условия		

Конвенция
Ссылки (кроме приложения 1)

Разрешения				
	Запись	Обновление	Удостоверение	Считывание
Международная организация				x
Объединение-эмитент	x		x	x
Гарантийное объединение				x
Держатель	x		x	x
– Экспедитор ¹				x
– Водитель ²				x
– Грузоотправитель ¹				x
Первая таможня места отправления				x
Промежуточная таможня места отправления				x
Таможня въезда (промежуточная)				x
Таможня выезда (промежуточная)				x
Таможенные или другие контролирующие органы на маршруте				x
Промежуточная таможня места назначения				x
Окончательная таможня места назначения				x
– Грузополучатель ³				x
Центральная таможня				x

* Размер: буквенные обозначения для текста, цифры для целых чисел, цифры до/после запятой для действительных чисел.

¹ Агент от имени держателя.

² От имени держателя.

³ От имени окончательной таможни места назначения (на рассмотрении в рамках WP.30).

Общая информация				
№	СЭВД ООН №	Название поля		
8	3340	Страна держателя		
Описание и замечания				
Страна держателя книжки МДП				
Бумажная книжка				
	Обложка	Отрывной листок 1	Отрывной листок 2	Возвратная накладная
Воспроизводится в графе №	x	x	x	
	3	4	4	
	Отрывной листок НДТЦ	Корешок 1	Корешок 2	
Воспроизводится в графе №	x			
	4			

Свойства		
Тип данных	Размер данных*	Кодирование
Текст	60	ISO3
Условия		

Конвенция
Ссылки (кроме приложения 1)

Разрешения				
	Запись	Обновление	Удостоверение	Считывание
Международная организация				x
Объединение-эмитент	x		x	x
Гарантийное объединение				x
Держатель	x		x	x
– Экспедитор ¹				x
– Водитель ²				x
– Грузоотправитель ¹				x
Первая таможня места отправления				x
Промежуточная таможня места отправления				x
Таможня въезда (промежуточная)				x
Таможня выезда (промежуточная)				x
Таможенные или другие контролирующие органы на маршруте				x
Промежуточная таможня места назначения				x
Окончательная таможня места назначения				x
– Грузополучатель ³				x
Центральная таможня				x

* Размер: буквенные обозначения для текста, цифры для целых чисел, цифры до/после запятой для действительных чисел.

¹ Агент от имени держателя.

² От имени держателя.

³ От имени окончательной таможни места назначения (на рассмотрении в рамках WP.30).

Общая информация				
№	СЭВД ООН №	Название поля		
9		Идентификационный номер держателя		
Описание и замечания				
Идентификационный номер держателей книжек МДП, являющихся лицами, которым было разрешено использовать книжки МДП				
Бумажная книжка				
	Обложка	Отрывной листок 1	Отрывной листок 2	Возвратная накладная
Воспроизводится в графе №	х 3	х 4	х 4	
	Отрывной листок НДТЦ	Корешок 1	Корешок 2	
Воспроизводится в графе №	х 4			

Свойства		
Тип данных	Размер данных*	Кодирование
Текст	16	
Условия		

Конвенция
Ссылки (кроме приложения 1)
Рекомендация от 20 октября 2000 года

Разрешения				
	Запись	Обновление	Удостоверение	Считывание
Международная организация				х
Объединение-эмитент	х		х	х
Гарантийное объединение				х
Держатель	х		х	х
– Экспедитор ¹				х
– Водитель ²				х
– Грузоотправитель ¹				х
Первая таможня места отправления				х
Промежуточная таможня места отправления				х
Таможня въезда (промежуточная)				х
Таможня выезда (промежуточная)				х
Таможенные или другие контролирующие органы на маршруте				х
Промежуточная таможня места назначения				х
Окончательная таможня места назначения				х
– Грузополучатель ³				х
Центральная таможня				х

* Размер: буквенные обозначения для текста, цифры для целых чисел, цифры до/после запятой для действительных чисел.

¹ Агент от имени держателя.

² От имени держателя.

³ От имени окончательной таможни места назначения (на рассмотрении в рамках WP.30).

Общая информация				
№	СЭВД ООН №	Название поля		
10		Номер книжки МДП		
Описание и замечания				
10-значный буквенно-цифровой код				
Бумажная книжка				
	Обложка	Отрывной листок 1	Отрывной листок 2	Возвратная накладная
Воспроизводится в графе №	x	x	x	x
	Отрывной листок НДТЦ	Корешок 1	Корешок 2	
Воспроизводится в графе №	x	x	x	

Свойства		
Тип данных	Размер данных*	Кодирование
Текст	10	
Условия		

Конвенция
Ссылки (кроме приложения 1)

Разрешения				
	Запись	Обновление	Удостоверение	Считывание
Международная организация	x		x	x
Объединение-эмитент				x
Гарантийное объединение				x
Держатель				x
– Экспедитор ¹				x
– Водитель ²				x
– Грузоотправитель ¹				x
Первая таможня места отправления				x
Промежуточная таможня места отправления				x
Таможня въезда (промежуточная)				x
Таможня выезда (промежуточная)				x
Таможенные или другие контролирурующие органы на маршруте				x
Промежуточная таможня места назначения				x
Окончательная таможня места назначения				x
– Грузополучатель ³				x
Центральная таможня				x

* Размер: буквенные обозначения для текста, цифры для целых чисел, цифры до/после запятой для действительных чисел.

¹ Агент от имени держателя.

² От имени держателя.

³ От имени окончательной таможни места назначения (на рассмотрении в рамках WP.30).

Общая информация				
№	СЭВД ООН №	Название поля		
11		Срок действия		
Описание и замечания				
Предельная дата, до которой книжка МДП может на законных основаниях приниматься таможенными органами				
Бумажная книжка				
	Обложка	Отрывной листок 1	Отрывной листок 2	Возвратная накладная
Воспроизводится в графе №	x 1			
	Отрывной листок НДТЦ	Корешок 1	Корешок 2	
Воспроизводится в графе №				

Свойства		
Тип данных	Размер данных*	Кодирование
Дата		
Условия		

Конвенция
Ссылки (кроме приложения 1)
Статья 9,1

Разрешения				
	Запись	Обновление	Удостоверение	Считывание
Международная организация				x
Объединение-эмитент	x		x	x
Гарантийное объединение				x
Держатель				x
– Экспедитор ¹				x
– Водитель ²				x
– Грузоотправитель ¹				x
Первая таможня места отправления				x
Промежуточная таможня места отправления				x
Таможня въезда (промежуточная)				x
Таможня выезда (промежуточная)				x
Таможенные или другие контролирующие органы на маршруте				x
Промежуточная таможня места назначения				x
Окончательная таможня места назначения				x
– Грузополучатель ³				x
Центральная таможня				x

* Размер: буквенные обозначения для текста, цифры для целых чисел, цифры до/после запятой для действительных чисел.

¹ Агент от имени держателя.

² От имени держателя.

³ От имени окончательной таможни места назначения (на рассмотрении в рамках WP.30).

Общая информация				
№	СЭВД ООН №	Название поля		
12		Страна отправления		
Описание и замечания				
Страна (макс. 3 страны), где производится погрузка грузов				
Бумажная книжка				
	Обложка	Отрывной листок 1	Отрывной листок 2	Возвратная накладная
Воспроизводится в графе №	x	x	x	
	6	5	5	
	Отрывной листок НДТЦ	Корешок 1	Корешок 2	
Воспроизводится в графе №	x			
	5			

Свойства		
Тип данных	Размер данных*	Кодирование
Текст	60	
Условия		
Число стран отправления и назначения не должно превышать 4		

Конвенция
Ссылки (кроме приложения 1)
Статья 18

Разрешения				
	Запись	Обновление	Удостоверение	Считывание
Международная организация				x
Объединение-эмитент				x
Гарантийное объединение				x
Держатель	x	x	x	x
– Экспедитор ¹	x	x	x	x
– Водитель ²	x	x	x	x
– Грузоотправитель ¹	x	x	x	x
Первая таможня места отправления			x	x
Промежуточная таможня места отправления			x	x
Таможня въезда (промежуточная)				x
Таможня выезда (промежуточная)				x
Таможенные или другие контролирурующие органы на маршруте				x
Промежуточная таможня места назначения				x
Окончательная таможня места назначения				x
– Грузополучатель ³				x
Центральная таможня				x

* Размер: буквенные обозначения для текста, цифры для целых чисел, цифры до/после запятой для действительных чисел.

¹ Агент от имени держателя.

² От имени держателя.

³ От имени окончательной таможни места назначения (на рассмотрении в рамках WP.30).

Общая информация				
№	СЭВД ООН №	Название поля		
13	3216	Страна назначения		
Описание и замечания				
Страна (макс. 3 страны), где производится выгрузка грузов				
Бумажная книжка				
	Обложка	Отрывной листок 1	Отрывной листок 2	Возвратная накладная
Воспроизводится в графе №	x	x	x	
	7	6	6	
	Отрывной листок НДТЦ	Корешок 1	Корешок 2	
Воспроизводится в графе №	x			
	6			

Свойства		
Тип данных	Размер данных*	Кодирование
Текст	60	
Условия		
Число стран отправления и назначения не должно превышать 4		

Конвенция
Ссылки (кроме приложения 1)
Статья 18

Разрешения				
	Запись	Обновление	Удостоверение	Считывание
Международная организация				x
Объединение-эмитент				x
Гарантийное объединение				x
Держатель	x	x	x	x
– Экспедитор ¹	x	x	x	x
– Водитель ²	x	x	x	x
– Грузоотправитель ¹	x	x	x	x
Первая таможня места отправления			x	x
Промежуточная таможня места отправления			x	x
Таможня въезда (промежуточная)			x	x
Таможня выезда (промежуточная)			x	x
Таможенные или другие контролирующие органы на маршруте		x	x	x
Промежуточная таможня места назначения				x
Окончательная таможня места назначения				x
– Грузополучатель ³				
Центральная таможня				x

* Размер: буквенные обозначения для текста, цифры для целых чисел, цифры до/после запятой для действительных чисел.

¹ Агент от имени держателя.

² От имени держателя.

³ От имени окончательной таможни места назначения (на рассмотрении в рамках WP.30).

Общая информация				
№	СЭВД ООН №	Название поля		
14	8162	Регистрация транспортного средства		
Описание и замечания				
Регистрационный номер транспортного средства				
Бумажная книжка				
	Обложка	Отрывной листок 1	Отрывной листок 2	Возвратная накладная
Воспроизводится в графе №	x	x	x	
	8	7	7	
	Отрывной листок НДТЦ	Корешок 1	Корешок 2	
Воспроизводится в графе №	x			
	7			

Свойства		
Тип данных	Размер данных*	Кодирование
Текст	20	
Условия		
* В случае перевозки в контейнерах		

Конвенция
Ссылки (кроме приложения 1)

Разрешения				
	Запись	Обновление	Удостоверение	Считывание
Международная организация				x
Объединение-эмитент				x
Гарантийное объединение				x
Держатель	x	x	x	x
– Экспедитор ¹	x	x	x	x
– Водитель ²	x	x	x	x
– Грузотправитель ¹	x	x	x	x
Первая таможня места отправления		x	x	x
Промежуточная таможня места отправления		x	x	x
Таможня въезда (промежуточная)				x
Таможня выезда (промежуточная)				x
Таможенные или другие контролирурующие органы на маршруте		x	x	x
Промежуточная таможня места назначения				x
Окончательная таможня места назначения				x
– Грузополучатель ³				
Центральная таможня				x

* Размер: буквенные обозначения для текста, цифры для целых чисел, цифры до/после запятой для действительных чисел.

¹ Агент от имени держателя.

² От имени держателя.

³ От имени окончательной таможни места назначения (на рассмотрении в рамках WP.30).

Общая информация				
№	СЭВД ООН №	Название поля		
15		Свидетельство о допущении №		
Описание и замечания				
Номер свидетельства о допущении транспортного средства				
Бумажная книжка				
	Обложка	Отрывной листок 1	Отрывной листок 2	Возвратная накладка
Воспроизводится в графе №	x 9			
	Отрывной листок НДТЦ	Корешок 1	Корешок 2	
Воспроизводится в графе №				

Свойства		
Тип данных	Размер данных*	Кодирование
Текст	50	
Условия		
Обязательно в случае тяжеловесных и громоздких грузов или перевозки в контейнерах		

Конвенция
Ссылки (кроме приложения 1)
Статья 14

Разрешения				
	Запись	Обновление	Удостоверение	Считывание
Международная организация				x
Объединение-эмитент				x
Гарантийное объединение				x
Держатель	x	x	x	x
– Экспедитор ¹	x	x	x	x
– Водитель ²	x	x	x	x
– Грузоотправитель ¹	x	x	x	x
Первая таможня места отправления		x	x	x
Промежуточная таможня места отправления		x	x	x
Таможня въезда (промежуточная)				x
Таможня выезда (промежуточная)				x
Таможенные или другие контролирующие органы на маршруте		x	x	x
Промежуточная таможня места назначения				x
Окончательная таможня места назначения				x
– Грузополучатель ³				
Центральная таможня				x

* Размер: буквенные обозначения для текста, цифры для целых чисел, цифры до/после запятой для действительных чисел.

¹ Агент от имени держателя.

² От имени держателя.

³ От имени окончательной таможни места назначения (на рассмотрении в рамках WP.30).

Общая информация				
№	СЭВД ООН №	Название поля		
16		Дата выдачи свидетельства о допущении		
Описание и замечания				
Дата выдачи свидетельства о допущении транспортного средства				
Бумажная книжка				
	Обложка	Отрывной листок 1	Отрывной листок 2	Возвратная накладная
Воспроизводится в графе №	x 9			
	Отрывной листок НДТЦ	Корешок 1	Корешок 2	
Воспроизводится в графе №		x		

Свойства		
Тип данных	Размер данных*	Кодирование
Дата		
Условия		
Обязательно в случае тяжеловесных и громоздких грузов или перевозки в контейнерах		

Конвенция
Ссылки (кроме приложения 1)
Статья 14

Разрешения				
	Запись	Обновление	Удостоверение	Считывание
Международная организация				x
Объединение-эмитент				x
Гарантийное объединение				x
Держатель	x	x	x	x
– Экспедитор ¹	x	x	x	x
– Водитель ²	x	x	x	x
– Грузоотправитель ¹	x	x	x	x
Первая таможня места отправления		x	x	x
Промежуточная таможня места отправления		x	x	x
Таможня въезда (промежуточная)				x
Таможня выезда (промежуточная)				x
Таможенные или другие контролирурующие органы на маршруте		x	x	x
Промежуточная таможня места назначения				x
Окончательная таможня места назначения				x
– Грузополучатель ³				
Центральная таможня				x

* Размер: буквенные обозначения для текста, цифры для целых чисел, цифры до/после запятой для действительных чисел.

¹ Агент от имени держателя.

² От имени держателя.

³ От имени окончательной таможни места назначения (на рассмотрении в рамках WP.30).

Общая информация				
№	СЭВД ООН №	Название поля		
17	1492	Идентификационные номер контейнера		
Описание и замечания				
Бумажная книжка				
	Обложка	Отрывной листок 1	Отрывной листок 2	Возвратная накладная
Воспроизводится в графе №	x 10			
	Отрывной листок НДТЦ	Корешок 1	Корешок 2	
Воспроизводится в графе №				

Свойства		
Тип данных	Размер данных*	Кодирование
Текст	50	код ВИС
Условия		
* Обязательно, если перевозка осуществляется в контейнерах, допущенных для транспортировки под таможенными пломбами и печатями		

Конвенция
Ссылки (кроме приложения 1)

Разрешения				
	Запись	Обновление	Удостоверение	Считывание
Международная организация				x
Объединение-эмитент				x
Гарантийное объединение				x
Держатель	x	x	x	x
– Экспедитор ¹	x	x	x	x
– Водитель ²	x	x	x	x
– Грузоотправитель ¹	x	x	x	x
Первая таможня места отправления		x	x	x
Промежуточная таможня места отправления		x	x	x
Таможня въезда (промежуточная)				x
Таможня выезда (промежуточная)				x
Таможенные или другие контролирующие органы на маршруте		x	x	x
Промежуточная таможня места назначения				x
Окончательная таможня места назначения				x
– Грузополучатель ³				
Центральная таможня				x

* Размер: буквенные обозначения для текста, цифры для целых чисел, цифры до/после запятой для действительных чисел.

¹ Агент от имени держателя.

² От имени держателя.

³ От имени окончательной таможни места назначения (на рассмотрении в рамках WP.30).

Общая информация				
№	СЭВД ООН №	Название поля		
18		Различные замечания		
Описание и замечания				
Бумажная книжка				
	Обложка	Отрывной листок 1	Отрывной листок 2	Возвратная накладная
Воспроизводится в графе №	x 11			
	Отрывной листок НДТЦ	Корешок 1	Корешок 2	
Воспроизводится в графе №				

Свойства		
Тип данных	Размер данных*	Кодирование
Текст	255	
Условия		

Конвенция
Ссылки (кроме приложения 1)

Разрешения				
	Запись	Обновление	Удостоверение	Считывание
Международная организация				x
Объединение-эмитент	x	x	x	x
Гарантийное объединение				x
Держатель	x	x	x	x
– Экспедитор ¹	x	x	x	x
– Водитель ²	x	x	x	x
– Грузотправитель ¹	x	x	x	x
Первая таможня места отправления				x
Промежуточная таможня места отправления				x
Таможня въезда (промежуточная)				x
Таможня выезда (промежуточная)				x
Таможенные или другие контролирующие органы на маршруте				x
Промежуточная таможня места назначения				x
Окончательная таможня места назначения				x
– Грузополучатель ³				
Центральная таможня				x

* Размер: буквенные обозначения для текста, цифры для целых чисел, цифры до/после запятой для действительных чисел.

¹ Агент от имени держателя.

² От имени держателя.

³ От имени окончательной таможни места назначения (на рассмотрении в рамках WP.30).

Общая информация				
№	СЭВД ООН №	Название поля		
19		Таможня места назначения		
Описание и замечания				
Бумажная книжка				
	Обложка	Отрывной листок 1	Отрывной листок 2	Возвратная накладная
Воспроизводится в графе №		х	х	
		12	12	
	Отрывной листок НДТЦ	Корешок 1	Корешок 2	
Воспроизводится в графе №	х			
	12			

Свойства		
Тип данных	Размер данных*	Кодирование
Текст	100	
Условия		

Конвенция
Ссылки (кроме приложения 1)

Разрешения				
	Запись	Обновление	Удостоверение	Считывание
Международная организация				х
Объединение-эмитент				х
Гарантийное объединение				х
Держатель	х	х	х	х
– Экспедитор ¹	х	х	х	х
– Водитель ²	х	х	х	х
– Грузоотправитель ¹	х	х	х	х
Первая таможня места отправления			х	х
Промежуточная таможня места отправления			х	х
Таможня въезда (промежуточная)			х	х
Таможня выезда (промежуточная)			х	х
Таможенные или другие контролирующие органы на маршруте		х	х	х
Промежуточная таможня места назначения				х
Окончательная таможня места назначения				х
– Грузополучатель ³				
Центральная таможня				х

* Размер: буквенные обозначения для текста, цифры для целых чисел, цифры до/после запятой для действительных чисел.

¹ Агент от имени держателя.

² От имени держателя.

³ От имени окончательной таможни места назначения (на рассмотрении в рамках WP.30).

Общая информация				
№	СЭВД ООН №	Название поля		
20		Таможня места отправления		
Описание и замечания				
Макс. 3 таможи места отправления				
Бумажная книжка				
	Обложка	Отрывной листок 1	Отрывной листок 2	Возвратная накладная
Воспроизводится в графе №		x	x	
		2	2	
	Отрывной листок НДТЦ	Корешок 1	Корешок 2	
Воспроизводится в графе №	x			
	2			

Свойства		
Тип данных	Размер данных*	Кодирование
Текст	100	
Условия		

Конвенция
Ссылки (кроме приложения 1)
Статья 18

Разрешения				
	Запись	Обновление	Удостоверение	Считывание
Международная организация				x
Объединение-эмитент				x
Гарантийное объединение				x
Держатель	x	x	x	x
– Экспедитор ¹	x	x	x	x
– Водитель ²	x	x	x	x
– Грузоотправитель ¹	x	x	x	x
Первая таможня места отправления			x	x
Промежуточная таможня места отправления			x	x
Таможня въезда (промежуточная)		x	x	x
Таможня выезда (промежуточная)		x	x	x
Таможенные или другие контролирующие органы на маршруте				x
Промежуточная таможня места назначения				x
Окончательная таможня места назначения				x
– Грузополучатель ³				
Центральная таможня				x

* Размер: буквенные обозначения для текста, цифры для целых чисел, цифры до/после запятой для действительных чисел.

¹ Агент от имени держателя.

² От имени держателя.

³ От имени окончательной таможни места назначения (на рассмотрении в рамках WP.30).

Общая информация				
№	СЭВД ООН №	Название поля		
21		Прилагаемые к манифесту документы		
Описание и замечания				
Бумажная книжка				
	Обложка	Отрывной листок 1	Отрывной листок 2	Возвратная накладка
Воспроизводится в графе №		х	х	
		8	8	
	Отрывной листок НДТЦ	Корешок 1	Корешок 2	
Воспроизводится в графе №	х			
	8			

Свойства		
Тип данных	Размер данных*	Кодирование
Текст	255	ДОК.ООН
Условия		

Конвенция	
Ссылки (кроме приложения 1)	
Статья 19	

Разрешения				
	Запись	Обновление	Удостоверение	Считывание
Международная организация				х
Объединение-эмитент				х
Гарантийное объединение				х
Держатель	х	х	х	х
– Экспедитор ¹	х	х	х	х
– Водитель ²	х	х	х	х
– Грузоотправитель ¹	х	х	х	х
Первая таможня места отправления	х		х	х
Промежуточная таможня места отправления	х		х	х
Таможня въезда (промежуточная)		х	х	х
Таможня выезда (промежуточная)		х	х	х
Таможенные или другие контролирующие органы на маршруте		х	х	х
Промежуточная таможня места назначения				х
Окончательная таможня места назначения				х
– Грузополучатель ³				х
Центральная таможня				х

* Размер: буквенные обозначения для текста, цифры для целых чисел, цифры до/после запятой для действительных чисел.

¹ Агент от имени держателя.

² От имени держателя.

³ От имени окончательной таможни места назначения (на рассмотрении в рамках WP.30).

Общая информация				
№	СЭВД ООН №	Название поля		
22		Место сертификации держателя		
Описание и замечания				
Бумажная книжка				
	Обложка	Отрывной листок 1	Отрывной листок 2	Возвратная накладная
Воспроизводится в графе №		х	х	
		14	14	
	Отрывной листок НДТЦ	Корешок 1	Корешок 2	
Воспроизводится в графе №	х			
	14			

Свойства		
Тип данных	Размер данных*	Кодирование
Текст	100	
Условия		

Конвенция
Ссылки (кроме приложения 1)

Разрешения				
	Запись	Обновление	Удостоверение	Считывание
Международная организация				х
Объединение-эмитент				х
Гарантийное объединение				х
Держатель	х		х	х
– Экспедитор ¹	х		х	х
– Водитель ²	х		х	х
– Грузоотправитель ¹	х		х	х
Первая таможня места отправления				х
Промежуточная таможня места отправления				х
Таможня въезда (промежуточная)				х
Таможня выезда (промежуточная)				х
Таможенные или другие контролирующие органы на маршруте				х
Промежуточная таможня места назначения				х
Окончательная таможня места назначения				х
– Грузополучатель ³				х
Центральная таможня				х

* Размер: буквенные обозначения для текста, цифры для целых чисел, цифры до/после запятой для действительных чисел.

¹ Агент от имени держателя.

² От имени держателя.

³ От имени окончательной таможни места назначения (на рассмотрении в рамках WP.30).

Общая информация				
№	СЭВД ООН №	Название поля		
23		Дата сертификации держателя		
Описание и замечания				
Бумажная книжка				
	Обложка	Отрывной листок 1	Отрывной листок 2	Возвратная накладка
Воспроизводится в графе №		х	х	
		14	14	
	Отрывной листок НДТЦ	Корешок 1	Корешок 2	
Воспроизводится в графе №	х			
	14			

Свойства		
Тип данных	Размер данных*	Кодирование
Дата		
Условия		

Конвенция
Ссылки (кроме приложения 1)

Разрешения				
	Запись	Обновление	Удостоверение	Считывание
Международная организация				х
Объединение-эмитент				х
Гарантийное объединение				х
Держатель	х		х	х
– Экспедитор ¹	х		х	х
– Водитель ²	х		х	х
– Грузоотправитель ¹	х		х	х
Первая таможня места отправления				х
Промежуточная таможня места отправления				х
Таможня въезда (промежуточная)				х
Таможня выезда (промежуточная)				х
Таможенные или другие контролирующие органы на маршруте				х
Промежуточная таможня места назначения				х
Окончательная таможня места назначения				х
– Грузополучатель ³				х
Центральная таможня				х

* Размер: буквенные обозначения для текста, цифры для целых чисел, цифры до/после запятой для действительных чисел.

¹ Агент от имени держателя.

² От имени держателя.

³ От имени окончательной таможни места назначения (на рассмотрении в рамках WP.30).

Общая информация				
№	СЭВД ООН №	Название поля		
25		Наложённые печати и пломбы или опознавательные знаки		
Описание и замечания				
Бумажная книжка				
		Обложка	Отрывной листок 1	Отрывной листок 2
Воспроизводится в графе №			х	х
			16	16
		Отрывной листок НДТЦ	Корешок 1	Корешок 2
Воспроизводится в графе №		х	х	х
			3	4

Свойства		
Тип данных	Размер данных*	Кодирование
Текст	20	
Условия		
* Не обязательно в случае тяжеловесных и громоздких грузов		

Конвенция
Ссылки (кроме приложения 1)
Статьи 19, 24, 34 и 35

Разрешения				
	Запись	Обновление	Удостоверение	Считывание
Международная организация				х
Объединение-эмитент				х
Гарантийное объединение				х
Держатель				х
– Экспедитор ¹				х
– Водитель ²				х
– Грузоотправитель ¹				х
Первая таможня места отправления	х		х	х
Промежуточная таможня места отправления	х	х	х	х
Таможня въезда (промежуточная)	х	х		х
Таможня выезда (промежуточная)	х	х		х
Таможенные или другие контролирующие органы на маршруте		х		х
Промежуточная таможня места назначения	х	х		х
Окончательная таможня места назначения				х
– Грузополучатель ³				х
Центральная таможня				х

* Размер: буквенные обозначения для текста, цифры для целых чисел, цифры до/после запятой для действительных чисел.

¹ Агент от имени держателя.

² От имени держателя.

³ От имени окончательной таможни места назначения (на рассмотрении в рамках WP.30).

Общая информация				
№	СЭВД ООН №	Название поля		
29	2280	Дата отправления		
Описание и замечания				
Штемпель таможни с датой (отправление)				
Бумажная книжка				
	Обложка	Отрывной листок 1	Отрывной листок 2	Возвратная накладная
Воспроизводится в графе №		х		х
		23		23
	Отрывной листок НДТЦ	Корешок 1	Корешок 2	
Воспроизводится в графе №		х		
		6		

Свойства		
Тип данных	Размер данных*	Кодирование
Дата		
Условия		

Конвенция
Ссылки (кроме приложения 1)
Статьи 8,4; 9,2

Разрешения				
	Запись	Обновление	Удостоверение	Считывание
Международная организация				х
Объединение-эмитент				х
Гарантийное объединение				х
Держатель				х
– Экспедитор ¹				
– Водитель ²				х
– Грузоотправитель ¹				х
Первая таможня места отправления	х		х	х
Промежуточная таможня места отправления	х		х	х
Таможня въезда (промежуточная)	х		х	х
Таможня выезда (промежуточная)				х
Таможенные или другие контролирующие органы на маршруте				х
Промежуточная таможня места назначения	х		х	х
Окончательная таможня места назначения				х
– Грузополучатель ³				х
Центральная таможня				х

* Размер: буквенные обозначения для текста, цифры для целых чисел, цифры до/после запятой для действительных чисел.

¹ Агент от имени держателя.

² От имени держателя.

³ От имени окончательной таможни места назначения (на рассмотрении в рамках WP.30).

Общая информация				
№	СЭВД ООН №	Название поля		
30		Тяжеловесные или громоздкие грузы		
Описание и замечания				
Надпись "Тяжеловесные или громоздкие грузы" на обложке и всех отрывных листках				
Бумажная книжка				
	Обложка	Отрывной листок 1	Отрывной листок 2	Возвратная накладная
Воспроизводится в графе №	x	x	x	x
	Отрывной листок НДТЦ	Корешок 1	Корешок 2	
Воспроизводится в графе №	x			

Свойства		
Тип данных	Размер данных*	Кодирование
Булев	1	
Условия		

Конвенция
Ссылки (кроме приложения 1)
Статьи 29–35

Разрешения				
	Запись	Обновление	Удостоверение	Считывание
Международная организация				x
Объединение-эмитент	x			x
Гарантийное объединение				x
Держатель	x			x
– Экспедитор ¹	x			x
– Водитель ²	x			x
– Грузоотправитель ¹	x			x
Первая таможня места отправления				x
Промежуточная таможня места отправления				x
Таможня въезда (промежуточная)				x
Таможня выезда (промежуточная)				x
Таможенные или другие контролирующие органы на маршруте				x
Промежуточная таможня места назначения				x
Окончательная таможня места назначения				x
– Грузополучатель ³				
Центральная таможня				x

* Размер: буквенные обозначения для текста, цифры для целых чисел, цифры до/после запятой для действительных чисел.

¹ Агент от имени держателя.

² От имени держателя.

³ От имени окончательной таможни места назначения (на рассмотрении в рамках WP.30).

Общая информация				
№	СЭВД ООН №	Название поля		
31		Табачные изделия и алкогольные напитки		
Описание и замечания				
Бумажная книжка				
	Обложка	Отрывной листок 1	Отрывной листок 2	Возвратная накладка
Воспроизводится в графе №	x	x	x	x
	Отрывной листок НДТЦ	Корешок 1	Корешок 2	
Воспроизводится в графе №	x	x	x	

Свойства		
Тип данных	Размер данных*	Кодирование
Булев	1	
Условия		

Конвенция
Ссылки (кроме приложения 1)

Разрешения				
	Запись	Обновление	Удостоверение	Считывание
Международная организация	x		x	x
Объединение-эмитент				x
Гарантийное объединение				x
Держатель				x
– Экспедитор ¹				x
– Водитель ²				x
– Грузоотправитель ¹				x
Первая таможня места отправления				x
Промежуточная таможня места отправления				x
Таможня въезда (промежуточная)				x
Таможня выезда (промежуточная)				x
Таможенные или другие контролирующие органы на маршруте				x
Промежуточная таможня места назначения				x
Окончательная таможня места назначения				x
– Грузополучатель ³				x
Центральная таможня				x

* Размер: буквенные обозначения для текста, цифры для целых чисел, цифры до/после запятой для действительных чисел.

¹ Агент от имени держателя.

² От имени держателя.

³ От имени окончательной таможни места назначения (на рассмотрении в рамках WP.30).

Общая информация				
№	СЭВД ООН №	Название поля		
32		Для официального использования		
Описание и замечания				
Бумажная книжка				
		Обложка	Отрывной листок 1	Отрывной листок 2
Воспроизводится в графе №			х	х
		Отрывной листок НДТЦ	Корешок 1	Корешок 2
Воспроизводится в графе №				
				Возвратная накладная

Свойства		
Тип данных	Размер данных*	Кодирование
Текст	255	
Условия		

Конвенция
Ссылки (кроме приложения 1)

Разрешения				
	Запись	Обновление	Удостоверение	Считывание
Международная организация				х
Объединение-эмитент				х
Гарантийное объединение				х
Держатель				х
– Экспедитор ¹				х
– Водитель ²				х
– Грузоотправитель ¹				х
Первая таможня места отправления	х			х
Промежуточная таможня места отправления	х			х
Таможня въезда (промежуточная)	х			х
Таможня выезда (промежуточная)	х			х
Таможенные или другие контролирурующие органы на маршруте				х
Промежуточная таможня места назначения	х			х
Окончательная таможня места назначения	х			х
– Грузополучатель ³	х			х
Центральная таможня				х

* Размер: буквенные обозначения для текста, цифры для целых чисел, цифры до/после запятой для действительных чисел.

¹ Агент от имени держателя.

² От имени держателя.

³ От имени окончательной таможни места назначения (на рассмотрении в рамках WP.30).

Общая информация				
№	СЭВД ООН №	Название поля		
33		Проверка печатей и пломб (въезд)		
Описание и замечания				
Наложённые печати и пломбы или опознавательные знаки в месте въезда или отправления				
Бумажная книжка				
	Обложка	Отрывной листок 1	Отрывной листок 2	Возвратная накладная
Воспроизводится в графе №		х		х
		19		19
	Отрывной листок НДТЦ	Корешок 1	Корешок 2	
Воспроизводится в графе №		х	х	
		4	2	

Свойства		
Тип данных	Размер данных*	Кодирование
Булев	1	
Условия		
* Необязательно в случае тяжеловесных и громоздких грузов		

Конвенция
Ссылки (кроме приложения 1)
Статья 22

Разрешения				
	Запись	Обновление	Удостоверение	Считывание
Международная организация				х
Объединение-эмитент				х
Гарантийное объединение				х
Держатель				х
– Экспедитор ¹				
– Водитель ²				х
– Грузоотправитель ¹				
Первая таможня места отправления	х			х
Промежуточная таможня места отправления	х			х
Таможня въезда (промежуточная)	х			х
Таможня выезда (промежуточная)	х			х
Таможенные или другие контролирующие органы на маршруте	х			х
Промежуточная таможня места назначения	х			х
Окончательная таможня места назначения	х			х
– Грузополучатель ³				х
Центральная таможня				х

* Размер: буквенные обозначения для текста, цифры для целых чисел, цифры до/после запятой для действительных чисел.

¹ Агент от имени держателя.

² От имени держателя.

³ От имени окончательной таможни места назначения (на рассмотрении в рамках WP.30).

Общая информация				
№	СЭВД ООН №	Название поля		
34		Продолжительность транзитной перевозки		
Описание и замечания				
Бумажная книжка				
		Обложка	Отрывной листок 1	Отрывной листок 2
Воспроизводится в графе №			х	х
			20	20
		Отрывной листок НДТЦ	Корешок 1	Корешок 2
Воспроизводится в графе №				

Свойства		
Тип данных	Размер данных*	Кодирование
Целое число	4	
Условия		

Конвенция
Ссылки (кроме приложения 1)
Статья 20

Разрешения				
	Запись	Обновление	Удостоверение	Считывание
Международная организация				х
Объединение-эмитент				х
Гарантийное объединение				х
Держатель				х
– Экспедитор ¹				х
– Водитель ²				х
– Грузоотправитель ¹				х
Первая таможня места отправления	х			х
Промежуточная таможня места отправления	х			х
Таможня въезда (промежуточная)	х			х
Таможня выезда (промежуточная)				х
Таможенные или другие контролирующие органы на маршруте		х		х
Промежуточная таможня места назначения	х			х
Окончательная таможня места назначения				х
– Грузополучатель ³				х
Центральная таможня				х

* Размер: буквенные обозначения для текста, цифры для целых чисел, цифры до/после запятой для действительных чисел.

¹ Агент от имени держателя.

² От имени держателя.

³ От имени окончательной таможни места назначения (на рассмотрении в рамках WP.30).

Общая информация				
№	СЭВД ООН №	Название поля		
35		Наименование таможи места отправления/въезда		
Описание и замечания				
Зарегистрировано/прибытие установлено таможей (какой)				
Бумажная книжка				
	Обложка	Отрывной листок 1	Отрывной листок 2	Возвратная накладная
Воспроизводится в графе №		x		x
		21		21
	Отрывной листок НДТЦ	Корешок 1	Корешок 2	
Воспроизводится в графе №		x		
		1		

Свойства		
Тип данных	Размер данных*	Кодирование
Текст	100	
Условия		

Конвенция
Ссылки (кроме приложения 1)

Разрешения				
	Запись	Обновление	Удостоверение	Считывание
Международная организация				x
Объединение-эмитент				x
Гарантийное объединение				x
Держатель				x
– Экспедитор ¹				x
– Водитель ²				x
– Грузоотправитель ¹				x
Первая таможня места отправления	x		x	x
Промежуточная таможня места отправления	x		x	x
Таможня въезда (промежуточная)	x		x	x
Таможня выезда (промежуточная)				x
Таможенные или другие контролирующие органы на маршруте	x		x	x
Промежуточная таможня места назначения				x
Окончательная таможня места назначения				x
– Грузополучатель ³				x
Центральная таможня				x

* Размер: буквенные обозначения для текста, цифры для целых чисел, цифры до/после запятой для действительных чисел.

¹ Агент от имени держателя.

² От имени держателя.

³ От имени окончательной таможи места назначения (на рассмотрении в рамках WP.30).

Общая информация				
№	СЭВД ООН №	Название поля		
36		Регистрационный номер в месте отправления/въезда		
Описание и замечания				
Зарегистрировано таможей за №				
Бумажная книжка				
	Обложка	Отрывной листок 1	Отрывной листок 2	Возвратная накладная
Воспроизводится в графе №		х		х
		21		21
	Отрывной листок НДТЦ	Корешок 1	Корешок 2	
Воспроизводится в графе №		х		
		2		

Свойства		
Тип данных	Размер данных*	Кодирование
Текст	20	
Условия		

Конвенция
Ссылки (кроме приложения 1)

Разрешения				
	Запись	Обновление	Удостоверение	Считывание
Международная организация				х
Объединение-эмитент				х
Гарантийное объединение				х
Держатель				х
– Экспедитор ¹				х
– Водитель ²				х
– Грузоотправитель ¹				
Первая таможня места отправления	х		х	х
Промежуточная таможня места отправления	х		х	х
Таможня въезда (промежуточная)	х		х	х
Таможня выезда (промежуточная)				х
Таможенные или другие контролирующие органы на маршруте				х
Промежуточная таможня места назначения				х
Окончательная таможня места назначения				х
– Грузополучатель ³				
Центральная таможня				х

* Размер: буквенные обозначения для текста, цифры для целых чисел, цифры до/после запятой для действительных чисел.

¹ Агент от имени держателя.

² От имени держателя.

³ От имени окончательной таможни места назначения (на рассмотрении в рамках WP.30).

Общая информация				
№	СЭВД ООН №	Название поля		
37		Разное		
Описание и замечания				
Установленный маршрут, таможня, где должен быть представлен груз, и т.д.				
Бумажная книжка				
	Обложка	Отрывной листок 1	Отрывной листок 2	Возвратная накладная
Воспроизводится в графе №		x		x
		22		22
	Отрывной листок НДТЦ	Корешок 1	Корешок 2	
Воспроизводится в графе №		x		
		5		

Свойства		
Тип данных	Размер данных*	Кодирование
Текст	255	
Условия		

Конвенция
Ссылки (кроме приложения 1)
Статья 20

Разрешения				
	Запись	Обновление	Удостоверение	Считывание
Международная организация				x
Объединение-эмитент				x
Гарантийное объединение				x
Держатель				x
– Экспедитор ¹				x
– Водитель ²				x
– Грузоотправитель ¹				
Первая таможня места отправления	x		x	x
Промежуточная таможня места отправления	x		x	x
Таможня въезда (промежуточная)	x		x	x
Таможня выезда (промежуточная)				x
Таможенные или другие контролирующие органы на маршруте		x	x	x
Промежуточная таможня места назначения				x
Окончательная таможня места назначения				x
– Грузополучатель ³				
Центральная таможня				x

* Размер: буквенные обозначения для текста, цифры для целых чисел, цифры до/после запятой для действительных чисел.

¹ Агент от имени держателя.

² От имени держателя.

³ От имени окончательной таможни места назначения (на рассмотрении в рамках WP.30).

Общая информация				
№	СЭВД ООН №	Название поля		
40	3086	Наименование таможи выезда/назначения		
Описание и замечания				
Свидетельство о прекращении операции МДП (выезд/назначение)				
Бумажная книжка				
	Обложка	Отрывной листок 1	Отрывной листок 2	Возвратная накладная
Воспроизводится в графе №				x
				24
	Отрывной листок НДТЦ	Корешок 1	Корешок 2	
Воспроизводится в графе №			x	
			1	

Свойства		
Тип данных	Размер данных*	Кодирование
Текст	100	
Условия		

Конвенция
Ссылки (кроме приложения 1)
Статья 10

Разрешения				
	Запись	Обновление	Удостоверение	Считывание
Международная организация				x
Объединение-эмитент				x
Гарантийное объединение				x
Держатель				x
– Экспедитор ¹				x
– Водитель ²				x
– Грузоотправитель ¹				
Первая таможня места отправления				
Промежуточная таможня места отправления	x		x	x
Таможня выезда (промежуточная)				x
Таможня выезда (промежуточная)	x		x	x
Таможенные или другие контролирующие органы на маршруте				
Промежуточная таможня места назначения	x		x	x
Окончательная таможня места назначения	x		x	x
– Грузополучатель ³				
Центральная таможня				x

* Размер: буквенные обозначения для текста, цифры для целых чисел, цифры до/после запятой для действительных чисел.

¹ Агент от имени держателя.

² От имени держателя.

³ От имени окончательной таможи места назначения (на рассмотрении в рамках WP.30).

Общая информация				
№	СЭВД ООН №	Название поля		
41		Проверка печатей и пломб (выезд/назначение)		
Описание и замечания				
Наложенные печати и пломбы или опознавательные знаки в месте выезда или назначения признаны неповрежденными				
Бумажная книжка				
	Обложка	Отрывной листок 1	Отрывной листок 2	Возвратная накладная
Воспроизводится в графе №				x 25
	Отрывной листок НДТЦ	Корешок 1	Корешок 2	
Воспроизводится в графе №			x 2	

Свойства		
Тип данных	Размер данных*	Кодирование
Булев	1	
Условия		

Конвенция
Ссылки (кроме приложения 1)

Разрешения				
	Запись	Обновление	Удостоверение	Считывание
Международная организация				x
Объединение-эмитент				x
Гарантийное объединение				x
Держатель				x
– Экспедитор ¹				x
– Водитель ²				x
– Грузоотправитель ¹				
Первая таможня места отправления				
Промежуточная таможня места отправления	x		x	x
Таможня въезда (промежуточная)				x
Таможня выезда (промежуточная)	x		x	x
Таможенные или другие контролирующие органы на маршруте				
Промежуточная таможня места назначения	x		x	x
Окончательная таможня места назначения	x		x	x
– Грузополучатель ³				
Центральная таможня				x

* Размер: буквенные обозначения для текста, цифры для целых чисел, цифры до/после запятой для действительных чисел.

¹ Агент от имени держателя.

² От имени держателя.

³ От имени окончательной таможни места назначения (на рассмотрении в рамках WP.30).

Общая информация				
№	СЭВД ООН №	Название поля		
42		Число грузовых мест		
Описание и замечания				
Число грузовых мест с подтвержденным прекращением операции				
Бумажная книжка				
	Обложка	Отрывной листок 1	Отрывной листок 2	Возвратная накладная
Воспроизводится в графе №				x
				26
	Отрывной листок НДТЦ	Корешок 1	Корешок 2	
Воспроизводится в графе №			x	
			3	

Свойства		
Тип данных	Размер данных*	Кодирование
Целое число	5	
Условия		

Конвенция
Ссылки (кроме приложения 1)

Разрешения				
	Запись	Обновление	Удостоверение	Считывание
Международная организация				x
Объединение-эмитент				x
Гарантийное объединение				x
Держатель				x
– Экспедитор ¹				x
– Водитель ²				x
– Грузоотправитель ¹				
Первая таможня места отправления				
Промежуточная таможня места отправления	x		x	x
Таможня въезда (промежуточная)				x
Таможня выезда (промежуточная)	x		x	x
Таможенные или другие контролирурующие органы на маршруте				
Промежуточная таможня места назначения	x		x	x
Окончательная таможня места назначения	x		x	x
– Грузополучатель ³				
Центральная таможня				x

* Размер: буквенные обозначения для текста, цифры для целых чисел, цифры до/после запятой для действительных чисел.

¹ Агент от имени держателя.

² От имени держателя.

³ От имени окончательной таможни места назначения (на рассмотрении в рамках WP.30).

Общая информация				
№	СЭВД ООН №	Название поля		
43		Оговорки		
Описание и замечания				
Указание на наличие оговорок				
Бумажная книжка				
	Обложка	Отрывной листок 1	Отрывной листок 2	Возвратная накладная
Воспроизводится в графе №				x
				27
	Отрывной листок НДТЦ	Корешок 1	Корешок 2	
Воспроизводится в графе №			x	
			5	

Свойства		
Тип данных	Размер данных*	Кодирование
Текст	255	
Условия		

Конвенция
Ссылки (кроме приложения 1)

Разрешения				
	Запись	Обновление	Удостоверение	Считывание
Международная организация				x
Объединение-эмитент				x
Гарантийное объединение				x
Держатель				x
– Экспедитор ¹				x
– Водитель ²				x
– Грузоотправитель ¹				
Первая таможня места отправления				
Промежуточная таможня места отправления	x		x	x
Таможня въезда (промежуточная)				x
Таможня выезда (промежуточная)	x		x	x
Таможенные или другие контролирующие органы на маршруте				
Промежуточная таможня места назначения	x		x	x
Окончательная таможня места назначения	x		x	x
– Грузополучатель ³				
Центральная таможня				x

* Размер: буквенные обозначения для текста, цифры для целых чисел, цифры до/после запятой для действительных чисел.

¹ Агент от имени держателя.

² От имени держателя.

³ От имени окончательной таможни места назначения (на рассмотрении в рамках WP.30).

Общая информация				
№	СЭВД ООН №	Название поля		
45		Дата выезда/назначения		
Описание и замечания				
Штемпель таможни с датой (выезд/назначение)				
Бумажная книжка				
	Обложка	Отрывной листок 1	Отрывной листок 2	Возвратная накладная
Воспроизводится в графе №				x 28
	Отрывной листок НДТЦ	Корешок 1	Корешок 2	
Воспроизводится в графе №			x 6	

Свойства		
Тип данных	Размер данных*	Кодирование
Дата		
Условия		

Конвенция
Ссылки (кроме приложения 1)

Разрешения				
	Запись	Обновление	Удостоверение	Считывание
Международная организация				x
Объединение-эмитент				x
Гарантийное объединение				x
Держатель				x
– Экспедитор ¹				x
– Водитель ²				x
– Грузоотправитель ¹				
Первая таможня места отправления				
Промежуточная таможня места отправления	x		x	x
Таможня въезда (промежуточная)				x
Таможня выезда (промежуточная)	x		x	x
Таможенные или другие контролирурующие органы на маршруте				
Промежуточная таможня места назначения	x		x	x
Окончательная таможня места назначения	x		x	x
– Грузополучатель ³				
Центральная таможня				x

* Размер: буквенные обозначения для текста, цифры для целых чисел, цифры до/после запятой для действительных чисел.

¹ Агент от имени держателя.

² От имени держателя.

³ От имени окончательной таможни места назначения (на рассмотрении в рамках WP.30).

Общая информация				
№	СЭВД ООН №	Название поля		
46		Грузовое(ые) отделение(я) или контейнер(ы)		
Описание и замечания				
Бумажная книжка				
	Обложка	Отрывной листок 1	Отрывной листок 2	Возвратная накладка
Воспроизводится в графе №		х	х	
		9	9	
	Отрывной листок НДТЦ	Корешок 1	Корешок 2	
Воспроизводится в графе №	х			
	9			

Свойства		
Тип данных	Размер данных*	Кодирование
Текст	20	
Условия		

Конвенция	
Ссылки (кроме приложения 1)	
Статья 19	

Разрешения				
	Запись	Обновление	Удостоверение	Считывание
Международная организация				х
Объединение-эмитент				х
Гарантийное объединение				х
Держатель	х	х	х	х
– Экспедитор ¹	х	х	х	х
– Водитель ²	х	х	х	х
– Грузоотправитель ¹	х	х	х	х
Первая таможня места отправления			х	х
Промежуточная таможня места отправления			х	х
Таможня въезда (промежуточная)		х	х	х
Таможня выезда (промежуточная)		х	х	х
Таможенные или другие контролирующие органы на маршруте			х	х
Промежуточная таможня места назначения		х	х	х
Окончательная таможня места назначения				х
– Грузополучатель ³				х
Центральная таможня				х

* Размер: буквенные обозначения для текста, цифры для целых чисел, цифры до/после запятой для действительных чисел.

¹ Агент от имени держателя.

² От имени держателя.

³ От имени окончательной таможни места назначения (на рассмотрении в рамках WP.30).

Общая информация				
№	СЭВД ООН №	Название поля		
47		Опознавательные знаки и номера грузовых мест или предметов		
Описание и замечания				
Бумажная книжка				
		Обложка	Отрывной листок 1	Отрывной листок 2
Воспроизводится в графе №			х	х
			9	9
		Отрывной листок НДТЦ	Корешок 1	Корешок 2
Воспроизводится в графе №		х		
		9		

Свойства		
Тип данных	Размер данных*	Кодирование
Текст	20	
Условия		

Конвенция
Ссылки (кроме приложения 1)
Статья 19

Разрешения				
	Запись	Обновление	Удостоверение	Считывание
Международная организация				х
Объединение-эмитент				х
Гарантийное объединение				х
Держатель	х	х	х	х
– Экспедитор ¹	х	х	х	х
– Водитель ²	х	х	х	х
– Грузоотправитель ¹	х	х	х	х
Первая таможня места отправления				х
Промежуточная таможня места отправления				х
Таможня въезда (промежуточная)		х	х	х
Таможня выезда (промежуточная)		х	х	х
Таможенные или другие контролирующие органы на маршруте		х	х	х
Промежуточная таможня места назначения		х	х	х
Окончательная таможня места назначения				х
– Грузополучатель ³				х
Центральная таможня				х

* Размер: буквенные обозначения для текста, цифры для целых чисел, цифры до/после запятой для действительных чисел.

¹ Агент от имени держателя.

² От имени держателя.

³ От имени окончательной таможни места назначения (на рассмотрении в рамках WP.30).

Общая информация				
№	СЭВД ООН №	Название поля		
48		Число грузовых мест или предметов		
Описание и замечания				
Бумажная книжка				
	Обложка	Отрывной листок 1	Отрывной листок 2	Возвратная накладная
Воспроизводится в графе №		х	х	
		10	10	
	Отрывной листок НДТЦ	Корешок 1	Корешок 2	
Воспроизводится в графе №	х			
	10			

Свойства		
Тип данных	Размер данных*	Кодирование
Целое число	5	
Условия		

Конвенция
Ссылки (кроме приложения 1)
Статья 19

Разрешения				
	Запись	Обновление	Удостоверение	Считывание
Международная организация				х
Объединение-эмитент				х
Гарантийное объединение				х
Держатель	х	х	х	х
– Экспедитор ¹	х	х	х	х
– Водитель ²	х	х	х	х
– Грузоотправитель ¹	х	х	х	х
Первая таможня места отправления			х	х
Промежуточная таможня места отправления			х	х
Таможня въезда (промежуточная)		х	х	х
Таможня выезда (промежуточная)		х	х	х
Таможенные или другие контролирующие органы на маршруте		х	х	х
Промежуточная таможня места назначения				х
Окончательная таможня места назначения				х
– Грузополучатель ³				
Центральная таможня				х

* Размер: буквенные обозначения для текста, цифры для целых чисел, цифры до/после запятой для действительных чисел.

¹ Агент от имени держателя.

² От имени держателя.

³ От имени окончательной таможни места назначения (на рассмотрении в рамках WP.30).

Общая информация				
№	СЭВД ООН №	Название поля		
49		Род грузовых мест или предметов		
Описание и замечания				
Бумажная книжка				
	Обложка	Отрывной листок 1	Отрывной листок 2	Возвратная накладная
Воспроизводится в графе №		х	х	
		10	10	
	Отрывной листок НДТЦ	Корешок 1	Корешок 2	
Воспроизводится в графе №	х			
	10			

Свойства		
Тип данных	Размер данных*	Кодирование
Текст	50	ГС
Условия		

Конвенция	
Ссылки (кроме приложения 1)	
Статья 19	

Разрешения				
	Запись	Обновление	Удостоверение	Считывание
Международная организация				х
Объединение-эмитент				х
Гарантийное объединение				х
Держатель	х	х	х	х
– Экспедитор ¹	х	х	х	х
– Водитель ²	х	х	х	х
– Грузоотправитель ¹	х	х	х	х
Первая таможня места отправления			х	х
Промежуточная таможня места отправления			х	х
Таможня въезда (промежуточная)		х	х	х
Таможня выезда (промежуточная)		х	х	х
Таможенные или другие контролирующие органы на маршруте		х	х	х
Промежуточная таможня места назначения				х
Окончательная таможня места назначения				х
– Грузополучатель ³				х
Центральная таможня				х

* Размер: буквенные обозначения для текста, цифры для целых чисел, цифры до/после запятой для действительных чисел.

¹ Агент от имени держателя.

² От имени держателя.

³ От имени окончательной таможни места назначения (на рассмотрении в рамках WP.30).

Общая информация				
№	СЭВД ООН №	Название поля		
50		Описание груза		
Описание и замечания				
Бумажная книжка				
	Обложка	Отрывной листок 1	Отрывной листок 2	Возвратная накладная
Воспроизводится в графе №		х	х	
		10	10	
	Отрывной листок НДТЦ	Корешок 1	Корешок 2	
Воспроизводится в графе №	х			
	10			

Свойства		
Тип данных	Размер данных*	Кодирование
Текст	255	ГС
Условия		

Конвенция
Ссылки (кроме приложения 1)
Статья 19

Разрешения				
	Запись	Обновление	Удостоверение	Считывание
Международная организация				х
Объединение-эмитент				х
Гарантийное объединение				х
Держатель	х	х	х	х
– Экспедитор ¹	х	х	х	х
– Водитель ²	х	х	х	х
– Грузоотправитель ¹	х	х	х	х
Первая таможня места отправления			х	х
Промежуточная таможня места отправления			х	х
Таможня въезда (промежуточная)		х	х	х
Таможня выезда (промежуточная)		х	х	х
Таможенные или другие контролирующие органы на маршруте		х	х	х
Промежуточная таможня места назначения		х	х	х
Окончательная таможня места назначения				х
– Грузополучатель ³				х
Центральная таможня				х

* Размер: буквенные обозначения для текста, цифры для целых чисел, цифры до/после запятой для действительных чисел.

¹ Агент от имени держателя.

² От имени держателя.

³ От имени окончательной таможни места назначения (на рассмотрении в рамках WP.30).

Общая информация				
№	СЭВД ООН №	Название поля		
51	6292	Вес брутто		
Описание и замечания				
Вес брутто в кг (для некоторых грузов используется другая единица учета (например м ³))				
Бумажная книжка				
	Обложка	Отрывной листок 1	Отрывной листок 2	Возвратная накладная
Воспроизводится в графе №		x	x	
		11	11	
	Отрывной листок НДТЦ	Корешок 1	Корешок 2	
Воспроизводится в графе №	x			
	11			

Свойства		
Тип данных	Размер данных*	Кодирование
Действительное число	10/3	
Условия		

Конвенция
Ссылки (кроме приложения 1)
Статья 20

Разрешения				
	Запись	Обновление	Удостоверение	Считывание
Международная организация				x
Объединение-эмитент				x
Гарантийное объединение				x
Держатель	x	x	x	x
– Экспедитор ¹	x	x	x	x
– Водитель ²	x	x	x	x
– Грузоотправитель ¹	x	x	x	x
Первая таможня места отправления			x	x
Промежуточная таможня места отправления			x	x
Таможня въезда (промежуточная)		x	x	x
Таможня выезда (промежуточная)		x	x	x
Таможенные или другие контролирурующие органы на маршруте		x	x	x
Промежуточная таможня места назначения		x	x	x
Окончательная таможня места назначения				x
– Грузополучатель ³				
Центральная таможня				x

* Размер: буквенные обозначения для текста, цифры для целых чисел, цифры до/после запятой для действительных чисел.

¹ Агент от имени держателя.

² От имени держателя.

³ От имени окончательной таможни места назначения (на рассмотрении в рамках WP.30).

Общая информация				
№	СЭВД ООН №	Название поля		
52		Номер страницы		
Описание и замечания				
Номер страницы в книжке МДП+				
Бумажная книжка				
	Обложка	Отрывной листок 1	Отрывной листок 2	Возвратная накладка
Воспроизводится в графе №		x	x	x
	Отрывной листок НДТЦ	Корешок 1	Корешок 2	
Воспроизводится в графе №		x	x	

Свойства		
Тип данных	Размер данных*	Кодирование
Целое число	2	
Условия		

Конвенция
Ссылки (кроме приложения 1)

Разрешения				
	Запись	Обновление	Удостоверение	Считывание
Международная организация	x		x	x
Объединение-эмитент				x
Гарантийное объединение				x
Держатель				x
– Экспедитор ¹				x
– Водитель ²				x
– Грузоотправитель ¹				x
Первая таможня места отправления				x
Промежуточная таможня места отправления				x
Таможня въезда (промежуточная)				x
Таможня выезда (промежуточная)				x
Таможенные или другие контролирующие органы на маршруте				x
Промежуточная таможня места назначения				x
Окончательная таможня места назначения				x
– Грузополучатель ³				
Центральная таможня				x

* Размер: буквенные обозначения для текста, цифры для целых чисел, цифры до/после запятой для действительных чисел.

¹ Агент от имени держателя.

² От имени держателя.

³ От имени окончательной таможни места назначения (на рассмотрении в рамках WP.30).

Приложение IV

УМЛ

Глоссарий идентификаторов УМЛ









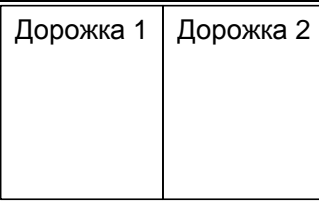
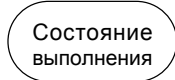
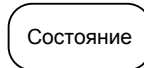

Пакетная диаграмма	
Пакет	
Зависимость	

Диаграмма вариантов использования	
Система	
Вариант использования	
Участник	
Коммуникация	
Используется	

Диаграмма деятельности	
Дорожка	
Состояние выполнения	
Состояние	
Первоначальное состояние	
Конечное состояние	
Управляющая логика	
Объектная логика	
Внедрение (разветвление)	
Внедрение (соединение)	

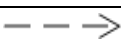
Комментарий	
-------------	---

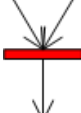



Диаграмма классов	
Класс	
Объект	
Ассоциация	
Ассоциативный класс	
N-арная ассоциация	
Обобщение	
Композиция	
Агрегирование	
Ассоциативная роль	
Ассоциативная функция и направление считывания	

Множественности (мощность множества)	
Точно один	
Много (ноль или более)	
Факультативно	

Общие идентификаторы	
Интерфейс	
Ограничение	
Комментарий	

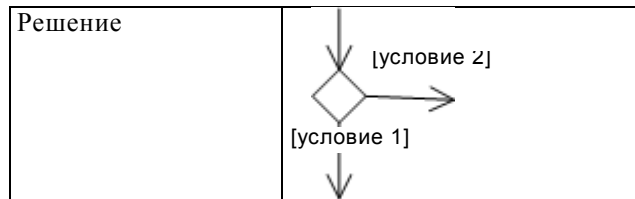
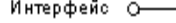
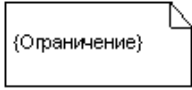
Разработка диаграммы классов – пример операции МДП

На основе требований, содержащихся в приложении 1 к Справочной модели, составим часть диаграммы классов с описанием операции МДП.

Во-первых, указываем класс:

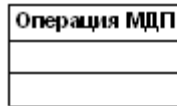

В перечне требований к операции МДП относятся только два требования:

Требование 10. Перевозка МДП состоит из операций МДП. В настоящий момент число операций МДП в рамках перевозки МДП ограничено десятью при использовании нынешней системы бумажных документов и составляет минимум две операции (эти ограничения должны носить открытый характер; поэтому предпочтительнее использовать выражение "от двух до множества"). Операция МДП является частью одной и только одной перевозки МДП.

Требование 13. Операция МДП начинается в одной и только одной таможне и прекращается в одной и только одной таможне. Таможня может начинать и прекращать любое число операций МДП.

В требовании 10 прежде всего оговаривается, что *перевозка МДП состоит из операций МДП*. Для обозначения композиции (◆————→) в УМЛ используется линия, заканчивающаяся черным ромбом:

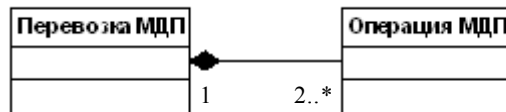

В нем также отмечается, что в настоящий момент число операций МДП в рамках перевозки МДП ограничено десятью при использовании нынешней системы бумажных документов и составляет минимум две операции (эти ограничения должны носить открытый характер; поэтому предпочтительнее использовать выражение "от двух до множества"). В УМЛ это отражено посредством указания цифры "2..*" (множественность) со стороны рамки со словами "Операция МДП". Множественность указывает на число объектов, участвующих во взаимоотношении:

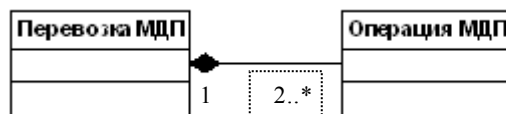

Наконец, в требовании 10 говорится, что *операция МДП является частью одной и только одной перевозки МДП*. В схеме взаимоотношений это отражено посредством указания цифры "1" со стороны рамки со словами "перевозка МДП":

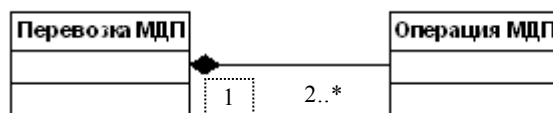

В требовании 13 содержится информация о двух взаимоотношениях между классами *операция МДП* и *таможня*. Во-первых, выделим две взаимосвязи, ко-

торые называются "ассоциациями". В требовании 13 оговаривается, что *операция МДП начинается в ...таможне...* Поэтому "начало" является первой ассоциацией между классами операция МДП и таможня:

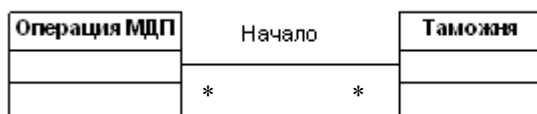

В случае если ассоциация сама содержит информацию, в УМЛ используется иной идентификатор, называемый "ассоциативный класс". Это касается, например, ассоциации "Начало", которая содержит такую информацию, как начальная дата операции МДП.

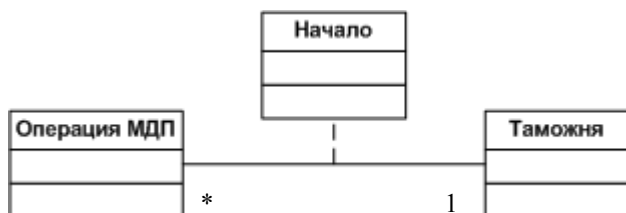

Вторая ассоциация "прекращение" может быть выделена из требования 13: *Операция МДП... и прекращается в ... таможне.* В соответствии с логикой предыдущей ассоциации эта ассоциация описывается как ассоциативный класс:



Множественности этих двух ассоциаций идентичны. Слова "одна и только одна" указывают на то, что операция МДП должна начинаться в таможне и не может начинаться более чем в одной таможне. В УМЛ это отражено посредством указания цифры "1" со стороны "таможни" в данной ассоциации:

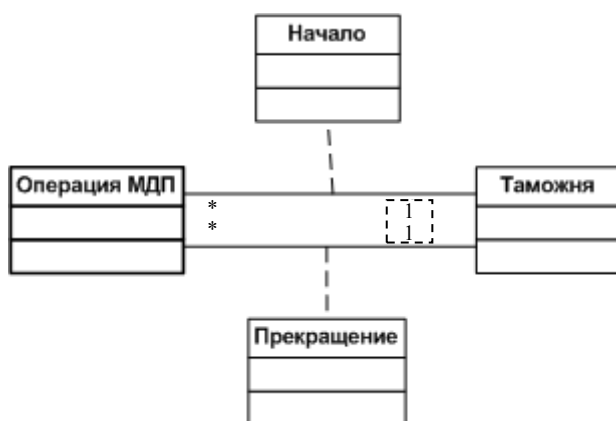

Кроме того, *таможня может начинать и прекращать любое число операций МДП.* В УМЛ это отражено посредством указания знака "*" (означает от нуля до любого числа) со стороны "операции МДП" в данной ассоциации:

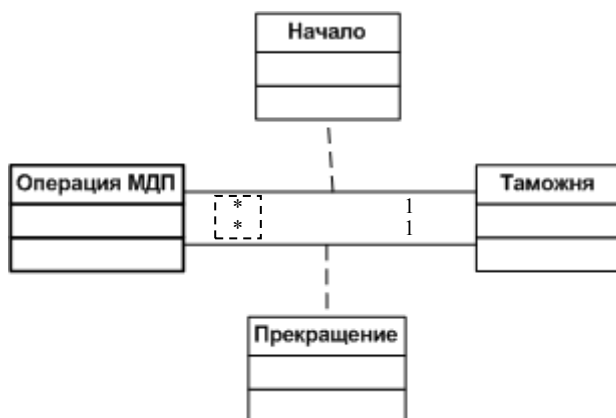

Наконец, для того чтобы получить полную картину всех взаимоотношений, связанных с классом *операция МДП*, можно составить подчасть высокоуровневой диаграммы класса:



При рассмотрении полной высокоуровневой диаграммы не следует забывать о том, что, хотя все взаимоотношения показаны на одной единственной диаграмме, это не изменяет способа восприятия каждого отдельного взаимоотношения.

Приложение V

Глоссарий УММ/УМЛ

<i>Термин</i>	<i>Определение</i>	<i>Источник</i>
абстрактный класс	Класс, для которого нельзя непосредственно создать экземпляры объектов.	<i>Руководство пользователя по унифицированному моделированию</i>
абстракция	Важнейшая характеристика сущности, отличающая ее от всех других сущностей. Абстракция проводит границу между сущностями лишь с какой-то определенной точки зрения.	<i>Руководство пользователя по унифицированному моделированию</i>
агрегирование	Специальный вид ассоциации, описывающий взаимоотношение целое-часть между агрегатом (целым) и компонентом (частью).	<i>Руководство пользователя по унифицированному моделированию</i>
анализ	Часть процесса разработки программного обеспечения, основная цель которого состоит в формулировании модели проблемной области. Анализ сконцентрирован на том, что делать, проектирование сконцентрировано на том, как это делать. См. <i>проектирование</i> .	<i>Рациональный унифицированный процесс</i>
анализ варианта использования	Часть процесса разработки программного обеспечения с использованием методологии вариантов использования, основная цель которой состоит в формулировании модели проблемной области. Анализ сосредоточен на том, что нужно делать, проектирование сосредоточено на том, как это нужно делать.	
артефакт	1) Элемент информации, который 1) порождается, изменяется или используется процессом, 2) определяет сферу ответственности и 3) подлежит версионному контролю. Артефакт может быть моделью, элементом модели или документом. Документ может включать другие документы.	<i>Рациональный унифицированный процесс</i>
архитектура	Организационная структура системы. Архитектура может рекурсивно подразделяться на части, которые взаимодействуют через интерфейсы, взаимоотношения, которые соединяют части, и ограничения для композиционных частей. Части, которые взаимодействуют через интерфейсы, включают классы, компоненты и подсистемы.	<i>Рациональный унифицированный процесс</i>
ассоциация	Структурное взаимоотношение, описывающее набор связей, в которых связь представляет собой соединение между объектами; семантическое отношение между двумя или более классификаторами, в котором участвуют соединения между их экземплярами.	<i>Руководство пользователя по унифицированному моделированию</i>

<i>Термин</i>	<i>Определение</i>	<i>Источник</i>
атрибуты	Атрибут, определяемый <i>классом</i> , представляет именованное свойство класса или его объектов. Атрибут предусматривает <i>тип</i> , определяющий тип его экземпляров.	<i>Рациональный унифицированный процесс</i>
бизнес	Серия процессов, каждый из которых преследует четко определенную цель, задействуя более одной организации, осуществляется посредством обмена информацией и ориентирован на какую-либо взаимосогласованную цель на протяжении определенного периода времени.	<i>(Справочная типовая схема открытого ЭОД – Стандарт 14662 ИСО/МЭК). (MoB)</i>
бизнес-объект	Что-то, к чему имеется доступ, что инспектируется, управляется, производится и т.д. в бизнесе.	<i>УММ</i>
бизнес-правила	Предписания, правила и практика ведения бизнеса.	<i>УММ</i>
бизнес-процесс	Средство, с помощью которого производится один или более видов деятельности при применении практики бизнеса.	<i>УММ</i>
бизнес-эксперт	Лицо, которое хорошо осведомлено о моделируемой области бизнеса.	<i>УММ</i>
бинарная ассоциация	Ассоциация между двумя классами.	<i>Руководство пользователя по унифицированному моделированию</i>
булев	Перечень, значения которого являются истинными и ложными.	<i>Руководство пользователя по унифицированному моделированию</i>
вариант использования	Спецификация последовательности действий, включая варианты, которые система (или другая сущность) может выполнять, взаимодействие с <i>участниками системы</i> . См. <i>экземпляры вариантов использования</i> . Класс варианта использования включает все основные и альтернативные потоки событий, связанные с достижением "наблюдаемого результата, имеющего большое значение". В техническом плане вариант использования представляет собой класс, экземпляры которого являются <i>сценариями</i> .	<i>Рациональный унифицированный процесс</i>
взаимоотношения	Семантическая связь между элементами модели. Примерами взаимоотношений являются <i>ассоциации</i> и <i>обобщения</i> .	<i>Рациональный унифицированный процесс</i>

<i>Термин</i>	<i>Определение</i>	<i>Источник</i>
Вид (представление) с точки зрения проектирования	Вид системной архитектуры, охватывающий классы, интерфейсы и кооперации, которые образуют словарь задачи и ее решение; этот вид обращен к функциональным требованиям, предъявляемым к системе.	<i>Руководство пользователя по унифицированному моделированию</i>
вид (представление)	Упрощенное описание (абстракция) модели, которая рассматривается с определенной точки зрения, в которой отражены детали, важные в данном аспекте, и опущены несущественные. См. также <i>архитектурный вид (представление)</i> .	<i>Рациональный унифицированный процесс</i>
вид (представление) с точки зрения вариантов использования	<i>Вид системной архитектуры</i> , описывающий, каким образом критические варианты использования реализуются в системе, главным образом с уделением особого внимания архитектурно значимым компонентам (объектам, задачам, узлам). В унифицированном процессе речь идет о виде с точки зрения <i>модели варианта использования</i> .	<i>Рациональный унифицированный процесс</i>
вид (представление) с точки зрения процессов	Вид системной архитектуры, охватывающий потоки и процессы, которые обеспечивают взаимосовместимость системы и механизмы синхронизации; вид с точки зрения процессов отражает эффективность, масштабируемость и производительность системы.	<i>Руководство пользователя по унифицированному моделированию</i>
выдаваемые данные	Результат процесса, имеющий материальную или иную ценность для заказчика или другой заинтересованной стороны.	<i>Рациональный унифицированный процесс</i>
ГММ	Группа по методам и методологии ЭДИФАКТ ООН. Исследует и идентифицирует методы и методологии, которые могут использоваться СЕФАКТ и его рабочими группами для совершенствования процесса, с помощью которого определяются и интегрируются его выдаваемые данные.	
делегирование	Способность объекта посылать сообщение другому объекту в ответ на полученное сообщение.	<i>Руководство пользователя по унифицированному моделированию</i>
диаграмма	Графическое отображение всей или части <i>модели</i> .	<i>Рациональный унифицированный процесс</i>
диаграмма вариантов использования	Диаграмма, показывающая отношения между <i>участниками</i> и <i>вариантами использования в рамках системы</i> .	<i>Рациональный унифицированный процесс</i>
диаграмма взаимодействия	Диаграмма, на которой представлено взаимодействие, состоящее из множества объектов и отношений между ними, включая сообщения, которыми они могут обмениваться; диаграммы	<i>Руководство пользователя по унифицированному моделированию</i>

Термин	Определение	Источник
диаграмма деятельности	взаимодействия относятся к динамическому виду системы; этот обобщенный термин применяется к нескольким видам диаграмм, описывающих взаимодействие объектов, включая диаграммы кооперации, диаграммы последовательности и диаграммы деятельности.	<i>Основы УМЛ</i>
диаграмма классов	Демонстрирует поведение управляющей структуры. Может продемонстрировать множество объектов по отношению ко многим видам использования, множество объектов в едином варианте использования или реализацию метода. Стимулирует параллельное поведение.	<i>Основы УМЛ/Рациональный унифицированный процесс</i>
диаграмма компонентов	Демонстрирует статическую структуру концепций, типов и классов. Концепции показывают, каким образом пользователи воспринимают окружающий мир; типы указывают на интерфейсы компонентов программного обеспечения; классы демонстрируют, каким образом применяются компоненты программного обеспечения (Основы УМЛ). Диаграмма, которая демонстрирует совокупность декларативных (статических) <i>элементов модели</i> , таких как <i>классы, типы</i> и их информационное наполнение и <i>взаимоотношения</i> (Рациональный унифицированный процесс).	<i>Рациональный унифицированный процесс</i>
диаграмма конечных автоматов	Диаграмма, которая показывает организационные структуры и зависимости между <i>компонентами</i> .	<i>Рациональный унифицированный процесс</i>
диаграмма кооперации	1) Диаграмма кооперации описывает схему взаимодействия между объектами; она показывает объекты, участвующие во взаимодействии посредством установления связей друг с другом и <i>сообщений</i> , которые они направляют друг другу. В отличие от диаграммы последовательности диаграмма кооперации демонстрирует взаимоотношения между экземплярами. Диаграммы последовательности и диаграммы кооперации отражают аналогичную информацию, но показывают ее разными способами. См. <i>диаграмма последовательности</i> .	<i>Рациональный унифицированный процесс</i>
диаграмма объектов	Диаграмма, на которой представлены <i>объекты</i> и отношения между ними в тот или иной момент времени. Диаграмму объектов можно считать особым случаем диаграммы классов или диаграммы кооперации. См. <i>диаграмма класса, диаграмма кооперации</i> .	<i>Рациональный унифицированный процесс</i>

<i>Термин</i>	<i>Определение</i>	<i>Источник</i>
диаграмма последовательности	<p>Диаграмма взаимодействия объектов, упорядоченных во временной последовательности. В частности, она показывает объекты, участвующие во взаимодействии, и последовательность обмениваемых сообщений. В отличие от диаграммы кооперации диаграмма последовательности включает временные последовательности, но не включает отношения между объектами. Диаграмма последовательности может существовать в обобщенной форме (описываются все возможные <i>сценарии</i>) и в форме экземпляра (описывает один фактический сценарий). Диаграммы последовательности и диаграммы кооперации отражают аналогичную информацию, но описывают ее различными способами. См. <i>диаграмма кооперации</i>.</p>	<i>Рациональный унифицированный процесс</i>
диаграмма развертывания	<p>Диаграмма, показывающая конфигурацию исполняющих узлов, а также <i>компонентов, процессов и объектов</i>, которые в них размещены. Компоненты представляют собой динамические проявления кодовых элементов. См. <i>диаграмма компонентов</i>.</p>	<i>Рациональный унифицированный процесс</i>
диаграмма состояний	<p>Показывает, каким образом отдельный объект ведет себя в рамках многих вариантов использования.</p>	<i>Основы УМЛ</i>
дорожка	<p>Разбиение диаграммы взаимодействия для распределения ответственности за действия.</p>	<i>Руководство пользователя по унифицированному моделированию</i>
зависимость	<p>Семантическое отношение между двумя случаями, при котором изменение одной (независимой) сущности может повлиять на семантику другой (зависимой).</p>	<i>Руководство пользователя по унифицированному моделированию</i>
заинтересованная сторона	<p>Физическое лицо, на которое материально воздействует результат применения системы.</p>	<i>Рациональный унифицированный процесс</i>
именование	<p>Определение строки, используемой для идентификации <i>элемента модели</i>.</p>	<i>Рациональный унифицированный процесс</i>
инструменты моделирования	<p>Любое устройство или средство реализации, используемое для моделирования, независимо от того, производится ли оно вручную или машинным способом.</p>	<i>Краткий оксфордский словарь</i>
интерфейс	<p>Совокупность <i>операций</i>, составляющая спецификацию услуг, которые предоставляет <i>класс</i> или <i>компонент</i>.</p> <p>Поименованный набор операций, которые характеризуют поведение элемента.</p>	<i>Рациональный унифицированный процесс</i>

<i>Термин</i>	<i>Определение</i>	<i>Источник</i>
интерфейс компонентов	Поименованный набор операций, которые характеризует поведение компонента.	<i>ГОУ</i>
ИПП	Интерфейс протокола прикладной программы.	
ИСО	Международная организация по стандартизации.	
класс	Описание набора объектов, характеризующихся одинаковыми <i>атрибутами, операциями, методами, взаимоотношениями</i> и семантикой. Для класса может использоваться набор интерфейсов в целях определения совокупности операций, которые он обеспечивает для своей среды. См. <i>интерфейс</i> .	<i>Рациональный унифицированный процесс</i>
класс бизнес-объектов	Группа рубрик, которые структурированы одинаковым образом: служит выполнению основополагающих задач компании, имеет правовую и/или коммерческую основу, может участвовать в обменах с партнерами, будет реализована в логические объекты (объектная технология) посредством процесса моделирования. Например: заказ является классом бизнес-объекта.	<i>УММ</i>
класс сущностей	Класс, используемый для моделирования информации, хранимой в системе, и характеризующего ее поведения. Родовой класс, повторно используемый во многих вариантах использования, зачастую с постоянными характеристиками. Класс сущностей определяет совокупность сущностей – объектов, участвующих в нескольких вариантах использования и обычно существующих дольше этих вариантов использования.	<i>Рациональный унифицированный процесс</i>
классы анализа	Абстракция роли, которую играет элемент проектирования в системе, обычно в контексте <i>реализации варианта использования</i> . Классы анализа могут предусматривать абстракцию для нескольких ролей, отражающих их общее поведение. Классы анализа обычно эволюционируют в один или несколько элементов проектирования (например, классы проектирования и/или капсулы либо подсистемы проектирования).	<i>Рациональный унифицированный процесс</i>
композиция	Форма агрегирования, в которой целое владеет своими частями, имеющими одинаковое время жизни; части с нефиксированной кратностью могут быть созданы после создания самого композита, но после их создания они существуют и прекращают свое существование вместе с ним; такие части могут быть также непосредственно удалены до момента удаления композита.	<i>Руководство пользователя по унифицированному моделированию</i>

<i>Термин</i>	<i>Определение</i>	<i>Источник</i>
компонент	Физическая заменяемая часть системы, которая объединяет процессы реализации и соответствует набору интерфейсов, а также обеспечивает его реализацию. Компонент представляет собой физическую часть процесса реализации системы, включая код программного обеспечения (источник, двоичный или исполняемый файл) либо эквиваленты, такие как макросы и командные файлы.	<i>Рациональный унифицированный процесс</i>
конечный автомат	<p>Конечный автомат специфицирует поведение <i>элемента модели</i>, определяя его реакцию на события на протяжении жизненного цикла объекта.</p> <p>Поведение, которое специфицирует последовательность <i>состояний</i>, через которые проходит объект на протяжении своего жизненного цикла, реагируя на события, включая описание реакций и действий.</p>	<i>Рациональный унифицированный процесс</i>
метакласс	Класс, экземпляры которого являются классами. Метаклассы обычно используются для построения <i>метамodelей</i> .	
метамодель	Модель, определяющая язык для описания <i>модели</i> .	<i>Рациональный унифицированный процесс</i>
метаобъекты	Общий термин для всех метасущностей в языке метамоделирования. Например, метатипы, метаклассы, метаатрибуты и метаассоциации.	<i>Рациональный унифицированный процесс</i>
метод	<p>1) Постоянный систематический способ выполнения операций; детальные, логически упорядоченные планы или процедуры, используемые для выполнения задачи или достижения цели. 2) УМЛ 1.1: Реализация операции, алгоритм или процедура, которые влияют на результаты операции.</p> <p>Реализация операции. В ней специфицируется алгоритм или процедура, связанная с операцией.</p>	<i>Рациональный унифицированный процесс</i>
методология	Теория метода. Совокупность методов, используемых в той или иной конкретной области деятельности.	<i>Краткий оксфордский словарь</i>
модель	Семантически замкнутая абстракция системы. В унифицированном процессе – полное описание системы с конкретной точки зрения ("полное" означает, что вам не требуется никакая дополнительная информация для понимания системы с этой точки зрения); набор элементов моделей. Две модели не могут частично совмещаться. Семантически замкнутая абстракция субъектной системы см. <i>система</i> . Примечание	<i>Рациональный унифицированный процесс</i>

<i>Термин</i>	<i>Определение</i>	<i>Источник</i>
	по использованию: в контексте спецификации метаобъектов, которая описывает <i>мета-мета-модель</i> , для краткости мета-мета-модель часто называют просто моделью.	
модель варианта использования	Модель, описывающая функциональные <i>требования</i> , предъявляемые к системе с точки зрения <i>вариантов использования</i> .	
модель области бизнеса	Первый этап в унифицированном процессе СЕФАКТ ООН.	УММ
мощность множества	Количество элементов в множестве.	<i>Руководство пользователя по унифицированному моделированию</i>
n-арная ассоциация	Ассоциация между тремя или более классами.	<i>Руководство пользователя по унифицированному моделированию</i>
наследование	Механизм, с помощью которого более специализированные элементы заимствуют структуру и поведение более общих элементов, характерных для этого поведения. См. <i>обобщение</i> .	<i>Рациональный унифицированный процесс</i>
начальная фаза	Первая <i>фаза</i> унифицированного процесса, на которой исходная идея, запрос в отношении какого-либо предложения, прежней генерации становятся достаточно обоснованными в финансовом отношении (по крайней мере внутренне), чтобы можно было принять решение о переходе к фазе <i>исследование</i> .	<i>Рациональный унифицированный процесс</i>
область	Сфера знаний или деятельности, характеризующая семейством взаимосвязанных систем. Сфера знаний или деятельности, характеризующая набором концепций и терминологией, понятной для специалистов в этой сфере.	<i>Рациональный унифицированный процесс</i>
область функционального обслуживания (ОФО)	Вид бизнес-операций, ограниченный теми информационно-технологическими аспектами возможности взаимодействия систем ИТ, которые необходимы для поддержки выполнения операций по схеме открытого ЭОД.	(MoB)
обобщение	Таксономическое отношение между более общим элементом и более специализированным элементом. Более специализированный элемент полностью соответствует более общему элементу и содержит дополнительную информацию. Экземпляр более специализированного элемента может использоваться, если это допускается более общим элементом. См. <i>наследование</i> .	<i>Рациональный унифицированный процесс</i>

<i>Термин</i>	<i>Определение</i>	<i>Источник</i>
объектно-ориентированный подход	Разработка классов бизнес-объектов может способствовать упрощению ЭОД и его стандартов, а также разработкам в этой области. Бизнес-объект является истинным представлением четко выраженной концепции, являющейся результатом реального бизнес-использования.	
объекты	Сущность с четко определенной границей и идентичностью, в которой кратко описываются <i>состояние и поведение</i> . Состояние представлено <i>атрибутами и взаимоотношениями</i> , поведение выражается посредством <i>операций, методов и конечных автоматов</i> . Объект является экземпляром класса. См. <i>класс, экземпляр</i> .	<i>Рациональный унифицированный процесс</i>
ограничение	Семантическое условие или препятствие. Некоторые ограничения предопределены в УМЛ, другие же могут быть определены пользователем. Ограничения являются одним из трех механизмов расширяемости в УМЛ. См. <i>помеченное значение, стереотип</i> .	<i>Рациональный унифицированный процесс</i>
ОО-ЭОД	Объектно-ориентированный ЭОД.	
оперативно-деловая область (ОДО)	Разверстка процесса бизнес-операций через призму тех аспектов, которые касаются принятия бизнес-решений и обязательств среди организаций и которые необходимы для описания бизнес-операции.	<i>(Справочная типовая схема открытого ЭОД – Стандарт 14662 ИСО/МЭК)</i>
операционная сигнатура	См. операция и сигнатура.	
операция	Реализация услуги, которая может быть запрошена у объекта для воздействия на поведение. Операция предусматривает <i>сигнатуру</i> , которая может ограничить фактические возможные параметры.	<i>Рациональный унифицированный процесс</i>
определение типа документа	См. ОТД.	
OSL	Язык ограничений объектов; формальный язык, используемый для описания ограничений без побочных эффектов.	<i>Руководство пользователя по унифицированному моделированию</i>
ОТД	Определение типа документа.	
открытый ЭОД	Электронный обмен данными между множеством автономных организаций для достижения конкретной общей бизнес-цели в соответствии со стандартами открытого ЭОД (т.е. которые соответствуют справочной типовой схеме открытого ЭОД – стандарт 14662 ИСО/МЭК).	<i>(MoV)</i>

<i>Термин</i>	<i>Определение</i>	<i>Источник</i>
отслеживаемость	Способность отслеживать элемент проекта по отношению к другим связанным с ним элементам проекта, особенно тем, которые касаются <i>требований</i> .	<i>Рациональный унифицированный процесс</i>
пакет	Универсальный механизм организации элементов в группы. Пакеты могут вкладываться в другие пакеты.	<i>Рациональный унифицированный процесс</i>
пакетная диаграмма	Показывает группы классов и зависимости между ними.	<i>Основы УМЛ</i>
параметр	Спецификация переменной, которая может быть изменена, передана или возвращена.	<i>Руководство пользователя по унифицированному моделированию</i>
паттерн (образец)	Обеспечивает полезные биты анализа, технику проектирования и кодирования. Является хорошим примером, на котором можно учиться; начальной точкой для проектирования.	<i>Основы УМЛ</i>
паттерны проектирования	Конкретное решение той или иной конкретной проблемы в ходе проектирования программного обеспечения. Паттерны проектирования предлагают решения, которые совершенствовались и эволюционировали с течением времени и которые формулируются в сжатой и легко применимой форме.	<i>Рациональный унифицированный процесс</i>
перечислимый тип	Список поименованных величин, образующих область значений некоторого атрибута. Например, RGBColor = {красный, зеленый, синий}. Булев – предопределенный перечислимый тип со значениями из конкретного набора {ложными, истинными}.	<i>Рациональный унифицированный процесс</i>
повторное использование	Дальнейшее использование или неоднократное использование <i>артефакта</i> .	<i>Рациональный унифицированный процесс</i>
подобласть	Более низкая сфера знаний или деятельности, характеризующая семейством связанных систем, включенных в область.	
построение	Третья фаза цикла разработки программного обеспечения, в ходе которой исполняемый архитектурный прототип доводится до состояния, когда он может быть передан пользователям.	<i>Руководство пользователя по унифицированному моделированию</i>
правила синтаксиса	Правила, регулирующие структуру обмена и его функциональные группы, сообщения, сегменты и элементы данных.	<i>(ISO 9735)</i>
примечание	Один из элементов модели, представляющий собой графический символ для описания элемента в диаграмме.	<i>Инструментарий УМЛ</i>

<i>Термин</i>	<i>Определение</i>	<i>Источник</i>
проект	План; схема. Запланированное обязательство. Долгосрочная задача, выполняемая специалистом и подлежащая оценке.	<i>Краткий оксфордский словарь</i>
проектирование	Часть процесса разработки программного обеспечения, основная цель которого заключается в принятии решения о том, каким образом будет реализована данная система. В ходе проектирования принимаются стратегические и тактические решения для учета необходимых функциональных и качественных <i>требований</i> системы. См. <i>анализ</i> .	<i>Рациональный унифицированный процесс</i>
протокол	Спецификация совместимого набора сообщений, используемых для обмена данными между <i>капсулами</i> . Протокол определяет набор входящих и исходящих типов сообщений (например, операций, сигналов) и в факультативном порядке набор диаграмм последовательности, которые определяют требуемую очередность сообщений и конечный автомат, характеризующий абстрактное поведение, которого должны придерживаться участники протокола.	<i>Рациональный унифицированный процесс</i>
протоколы обмена сообщениями	См. <i>сообщения и протокол</i>	
прототип	Вариант исполнения, который необязательно подвергается воздействию со стороны <i>организации внесения изменений и контроля конфигурации</i> .	<i>Рациональный унифицированный процесс</i>
Рабочая группа по ЭДИФАКТ	Призвана разрабатывать и обслуживать ЭДИФАКТ ООН, способствовать согласованной реализации решений и содействовать использованию многоязычной терминологии.	
рабочий поток	Последовательность деятельности в методологии рационального унифицированного моделирования.	
разработчик программного обеспечения	Лицо, ответственное за разработку программного обеспечения в соответствии с принятыми в рамках проекта стандартами и процедурами. Речь может идти о выполнении деятельности в рамках любого из рабочих потоков, связанных с <i>требованиями, анализом, проектированием и реализацией и тестированием</i> .	<i>Рациональный унифицированный процесс</i>
расширяемый язык разметки	См. XML.	<i>Рациональный унифицированный процесс</i>
РГАДО	Рабочая группа СЕФАКТ ООН по анализу деловых операций. Отвечает за анализ и толкование ключевых элементов международных сделок и за работу по устранению ограничений.	<i>СЕФАКТ ООН</i>

<i>Термин</i>	<i>Определение</i>	<i>Источник</i>
РГЭ	Рабочая группа по ЭДИФАКТ ООН. Призвана разрабатывать и обслуживать ЭДИФАКТ ООН, способствовать согласованной реализации решений и содействовать использованию многоязычной терминологии.	
реализация	Конкретное воплощение контракта, объявленного интерфейсом; определение способа построения или исчисления чего-либо.	
реализация варианта использования	Реализация варианта использования описывает, каким образом конкретный вариант использования реализуется в рамках <i>модели проектирования</i> с точки зрения взаимодействующих объектов.	<i>Рациональный унифицированный процесс</i>
регистр	Официальный список, в котором регистрируются рубрики для наведения справок (список элементарных данных, в которых определено значение, то есть семантика, этих данных).	
репозиторий	Электронный архив структурированной информации (такой, как сообщения ЭДИФАКТ, сообщения X12, сообщения XML).	
решение с помощью программного обеспечения	Действие или средство для устранения проблемы или трудности с использованием программного обеспечения.	<i>Краткий оксфордский словарь</i>
семантика	Относится к значению в языке; относится к аннотациям слов.	<i>Краткий оксфордский словарь</i>
сигнатура	Наименование и параметры поведенческой характеристики. Сигнатура может включать факкультативный возвращаемый параметр.	<i>Рациональный унифицированный процесс</i>
симпл-ЭОД	Подмножество сообщений ЭДИФАКТ ООН, специально предназначенных для МСП. Симпл-ЭОД (Упрощенный электронный бизнес) определяет простейшие процессы и их требуемые базовые данные, позволяющие проводить обмен минимальными данными для осуществления бизнес-операций в электронном формате.	<i>СИМАК ЭДИФАКТ ООН</i>
система	В качестве экземпляра – исполнимая конфигурация приложения программного обеспечения или семейство приложений программного обеспечения; выполнение производится на аппаратной платформе. В качестве класса – конкретное приложение программного обеспечения или семейство приложений программного обеспечения, которые можно конфигурировать и устанавливать на аппаратной платформе. В общем смысле – произвольно выбранный экземпляр системы.	<i>Рациональный унифицированный процесс</i>

<i>Термин</i>	<i>Определение</i>	<i>Источник</i>
	1. Совокупность связанных элементов, организованных для достижения конкретной цели. Систему можно описать с помощью одной или нескольких моделей, возможно с разных точек зрения. Синоним: физическая система. 2. Высокоскоростная подсистема.	
системный регистр	Место хранения регистров.	
сообщение ЭОД	Одобренное, опубликованное и поддерживаемое формальное описание процедуры структурирования данных, требуемых для осуществления конкретной бизнес-функции, таким образом, чтобы эти данные можно было передавать и обрабатывать электронными средствами.	<i>(MoB)</i>
сообщения	Спецификация передачи информации и информации от одного экземпляра к другому в расчете на то, что за этим последует соответствующая деятельность. В сообщении могут быть специфицированы подача сигнала или запрос на операцию.	<i>Рациональный унифицированный процесс</i>
сообщения ЭДИФАКТ	Содержащиеся в справочниках СОВД ООН форматы электронного сообщения, основанные на наборе стандартов ЭДИФАКТ ООН, который был разработан и обслуживается Рабочей группой по ЭДИФАКТ ООН.	<i>СЕФАКТ ООН</i>
состояния	Условие или ситуация в жизненном цикле объекта, во время которой он удовлетворяет некоторому условию, выполняет определенную деятельность или ожидает какого-либо события. Противоположность: состояние [АУО – архитектура управления объектами].	<i>Рациональный унифицированный процесс</i>
спецификация	Декларативное описание того, чем является или что делает некая сущность. Противоположность: <i>реализация</i> .	<i>Рациональный унифицированный процесс</i>
стереотип	Новый тип элемента моделирования, который расширяет семантику метамодели. Стереотипы должны базироваться на определенных существующих типах или классах в метамодели. Стереотипы могут расширить семантику, но не структуру ранее существовавших типов и классов. Некоторые стереотипы предопределены в УМЛ, другие же могут быть определены пользователем. Стереотипы являются одним из трех механизмов расширяемости в УМЛ. См. ограничение, помеченное значение.	<i>Архитектура ОМА</i>
сфера применения	Пределы возможного диапазона действий; возможности для действия и т.д.	<i>Краткий оксфордский словарь</i>

<i>Термин</i>	<i>Определение</i>	<i>Источник</i>
схема	В контексте метаобъектов (средства обслуживания объекта метаданных) схема аналогична <i>пакету</i> , который является контейнером <i>элементов модели</i> . Схема соответствует пакету метаобъекта. Противоположность: <i>метамодель</i> , пакет соответствует пакету метаобъектов.	<i>Рациональный унифицированный процесс</i>
сценарий	Формальная спецификация класса бизнес-деятельности, имеющей одну и ту же бизнес-цель.	<i>(ИСО 19735, часть I)</i>
тестирование	<i>Рабочий поток базового процесса</i> во время программирования, цель которого заключается в интеграции и тестировании системы.	<i>Рациональный унифицированный процесс</i>
тип	Описание набора сущностей, которые имеют общие характеристики, отношения, атрибуты и семантику. Стереотип класса, используемый для спецификации семейства экземпляров (объектов), а также операций, применимых к этим объектам. Тип не может специфицировать никакие методы. См. <i>класс, экземпляр</i> . Противоположность: <i>интерфейс</i> .	<i>Рациональный унифицированный процесс</i>
тип данных	Дескриптор набора нетождественных величин, операции с которыми не имеют побочных эффектов. Типы данных включают примитивные, предопределенные типы и типы, определяемые пользователем. Предопределенные типы включают числа, строку и время. Типы, определяемые пользователем, включают перечни.	<i>Рациональный унифицированный процесс</i>
требование	Желаемая характеристика, свойство или поведение системы.	<i>Руководство пользователя по унифицированному моделированию</i>
УМЛ	Унифицированный язык моделирования.	
унифицированный язык моделирования (УМЛ)	Набор диаграмм, которые описывают требования в отношении бизнес-процесса.	
управляющие классы	Класс, используемый для моделирования поведения, характерного для одного или нескольких вариантов использования.	<i>Рациональный унифицированный процесс</i>
участник	Кто-либо или что-либо за пределами системы или бизнеса, взаимодействующие с системой или бизнесом.	<i>Рациональный унифицированный процесс</i>

<i>Термин</i>	<i>Определение</i>	<i>Источник</i>
фаза	Промежуток времени между двумя опорными точками в процессе проектирования, в течение которого должны быть достигнуты четко определенные цели, артефакты должны быть доведены до готовности и должно быть принято решение о том, нужно ли переходить к следующей фазе.	<i>Рациональный унифицированный процесс</i>
фаза внедрения	Четвертая <i>фаза</i> процесса, в которой программное обеспечение передается пользователям; отношение между двумя состояниями, указывающими на то, что объект в первом состоянии будет выполнять определенные действия и вступит во второе состояние, когда произойдет специфицированное событие и соблюдаются соответствующие условия.	<i>Руководство пользователя по унифицированному моделированию</i>
фаза исследования	Вторая <i>фаза</i> процесса, в которой определяются <i>видение</i> продукта и его <i>архитектура</i> .	<i>Рациональный унифицированный процесс</i>
XML (расширяемый язык разметки)	XML призван дать возможность обмениваться информацией (данными) между различными приложениями и источниками данных во "Всемирной паутине". XML – это упрощенный поднабор Стандартного обобщенного языка разметки (SGML). XML позволяет создавать структурированные данные (древовидные схемы), которые основаны на взаимоотношении композиций. Схемы XML используются для определения моделей данных.	<i>СИМАК СЕФАКТ ООН</i>
шаблоны	Предопределенная структура <i>артефакта</i> . Синоним: <i>параметризованный элемент</i> .	<i>Рациональный унифицированный процесс</i>
ЭДИФАКТ ООН	(Правила электронного обмена данными в управлении, торговле и на транспорте Организации Объединенных Наций): "Прикладной протокол пользователя для применения в рамках прикладных систем пользователя для обмена данными, совместимый с моделью ВОС".	<i>(Руководство по применению синтаксиса ЭДИФАКТ ООН, СОВД ООН, 1990 год) (MoV)</i>
экземпляр	Отдельная сущность, соответствующая описанию <i>класса</i> или <i>типа</i> .	<i>Рациональный унифицированный процесс</i>
экземпляр варианта использования	Последовательность действий, выполняемых системой, которая позволяет добиться наблюдаемого результата, имеющего большое значение для конкретного участника.	<i>Рациональный унифицированный процесс</i>
электронная торговля	Электронная торговля означает ведение бизнеса с использованием электронных средств. Речь идет об обмене стандартизированной неструктурированной или структурированной бизнес-информацией с помощью любых электронных средств (таких, как электронная почта или обмен электронными сообщениями, технология	<i>СИМАК СЕФАКТ ООН</i>

<i>Термин</i>	<i>Определение</i>	<i>Источник</i>
электронный бизнес	"Всемирной паутины", электронные доски объявлений, смарт-карты, электронная передача фондов, электронный обмен данными и технология автоматического сбора данных) между поставщиками, заказчиками, правительственными органами и другими партнерами для ведения и осуществления операций в процессе бизнеса, административной деятельности и деятельности по обслуживанию заказчиков.	(MoB)
электронный обмен данными (ЭОД)	Автоматический обмен любыми предопределенными и структурированными данными для бизнеса между информационными системами двух или более организаций.	(Справочная типовая схема открытого ЭОД – Стандарт 14662 ИСО/МЭК) (MoB)
элементы вида (представления)	Элемент вида – это текстовая и/или графическая проекция совокупности <i>элементов модели</i> .	<i>Рациональный унифицированный процесс</i>

Приложение VI

Механизм представления декларации eTIR

В главе 2.1.2.4.2 предусматривается, "что держатель представляет декларацию с использованием электронных средств в таможенное место отправления, ссылаясь на гарантию, предоставленную гарантийной цепью с использованием механизмов аутентификации. Декларация представляется до предъявления грузов в таможенное место отправления. В качестве альтернативного варианта держатель может использовать механизмы декларирования, предусмотренные международной системой eTIR, таможенной системой страны его постоянного местопребывания (если таковые имеются) или варианты услуг третьей стороны, предоставляемых частным сектором (включая гарантийные цепи). Национальные таможенные системы будут использовать веб-услугу декларирования международной системы eTIR для направления декларации в страну отправления. Уполномоченные международные системы декларирования частного сектора могут использовать веб-услугу декларирования международной системы eTIR для направления декларации в страну отправления. Таможенные органы, если они удовлетворены этой декларацией, удостоверяют ее правильность, принимают таможенную декларацию и передают ее в международную систему eTIR. Международная система eTIR направляет данную информацию следующим таможенным органам, участвующим в перевозке"¹.

Механизм представления декларации предусматривает, что держатель книжки МДП направляет свою предварительную информацию о грузе² только в таможенное место отправления в контексте перевозки МДП. Таможенное место отправления использует эту информацию, когда держатель представляет свою таможенную декларацию. На самом же деле держатель представляет таможенную декларацию посредством передачи таможенному органу ссылки на гарантию, предоставленную ему гарантийной цепью и указанную им в предварительной информации о грузе. После получения таможенной декларации таможенное место отправления регистрирует информацию, содержащуюся в декларации, вместе с другой информацией о перевозке МДП (например, информацией о таможенных печатях и пломбах) в качестве предварительной информации о грузе в контексте международной системы eTIR. Международная система eTIR направляет предварительную информацию о грузе всем таможенным органам, заявленным держателем в рамках его маршрута. Этот механизм призван облегчить процедуру представления информации держателем без дальнейшего усложнения процедуры для таможенных органов, которые в любом случае должны обмениваться информацией о перевозках МДП. Данный механизм аналогичен нынешней процедуре, основывающейся на бумажной документации, когда книжка МДП становится таможенным документом с момента наложения печатей в первой таможенное место отправления на каждой странице книжки МДП. Различие сводится к способу передачи информации, которая в настоящее время осуществляется водителем грузового автомобиля, а в будущем будет производиться международной системой eTIR.

Тот факт, что держатель обязан представить таможенным органам предварительную информацию о грузе, не освобождает его от ответственности

¹ Система eTIR предусматривает, что перевозка МДП состоит из отдельного набора операций МДП. См. приложение 1 к Справочной модели eTIR, требование 10.

² Держатель книжки МДП может в любой момент проверить, насколько полной является предварительная информация о грузе, посредством "ключа", разработанного на основе этих данных.

предъявлять свою декларацию лично вместе с грузовым транспортным средством и ссылкой на гарантию в соответствии со статьей 21 Конвенции МДП. Именно тогда ответственность за принятие этой декларации возлагается на таможенные органы.

VI.1. Представление декларации eTIR в первой таможене места отправления

На рис. 1 приводится описание всех шагов, связанных с процессом представления декларации в первой таможене места отправления. Эти шаги пронумерованы и описаны в тексте под рисунком.

Рис. VI.1

Представление декларации в первой таможене места отправления

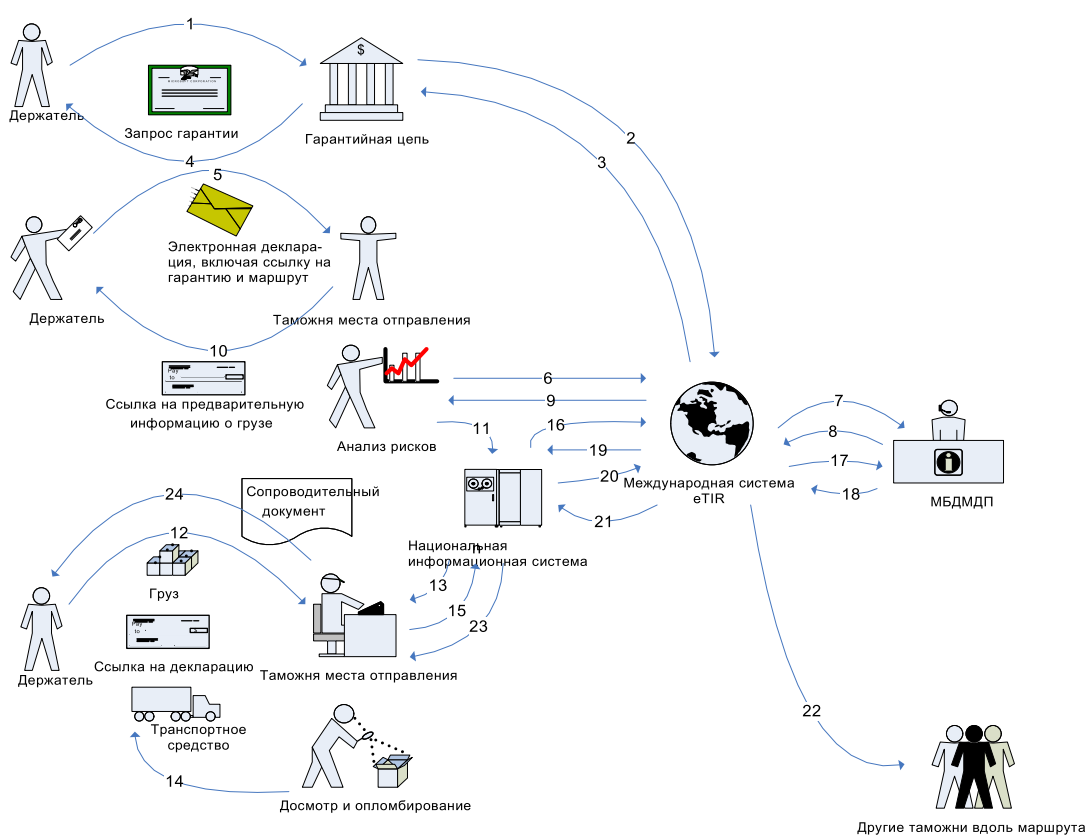

1. Держатель запрашивает гарантию у гарантийной цепи.
2. Гарантийная цепь принимает запрос и регистрирует гарантию в международной системе eTIR.
3. Международная система eTIR подтверждает регистрацию гарантии.
4. Гарантийная цепь предоставляет держателю индивидуальные реквизиты гарантии.
5. После разработки "ключа" для обеспечения полноты предварительной информации о грузе держатель направляет предварительную информацию о

грузе в центральную таможенную систему в стране отправления с использованием национального механизма декларирования страны отправления (если он располагает необходимыми идентификационными данными), механизма декларирования страны своего постоянного местопребывания (если таковой имеется для деклараций, составленных в других странах), веб-услуги в рамках международной системы eTIR или механизма декларирования, предоставляемого частным сектором.

6. В ходе проводимого ими анализа рисков таможенные органы проверяют действительность гарантии в международной системе eTIR.

7. Международная система eTIR направляет в МБДМДП запросы для проверки наличия разрешения у держателя.

8. МБДМДП передает информацию о держателе в международную систему eTIR.

9. Международная система eTIR передает информацию о держателе и о гарантии таможенному органу.

10. Таможенный орган подтверждает получение и действительность предварительной информации о грузе для держателя и предоставляет ему индивидуальную ссылку.

11. Таможенный орган хранит предварительную информацию о грузе в своей внутренней системе, возможно вместе с результатом оценки рисков.

12. Держатель предъявляет транспортное средство, грузы и ссылку на гарантию (или ссылку, указанную таможей) в таможенную службу отправления для представления декларации.

13. Таможня места отправления извлекает из национальной таможенной системы данные, содержащиеся в предварительной информации о грузе, которые станут таможенной декларацией, что позволит держателю проверить, насколько эти данные являются полными, сравнив "ключ" декларации с первоначально разработанным ключом. Затем таможня проверяет транспортное средство и груз с учетом таможенной декларации с использованием соответствующей информации об оценке рисков.

14. Таможня места отправления производит досмотр транспортного средства и налагает печати и пломбы.

15. Результаты проверок и номера печатей и пломб хранятся в таможенной системе.

16. Таможня места отправления (национальная система) информирует международную систему eTIR о принятии ею гарантии.

17. Международная система eTIR направляет в МБДМДП запрос о статусе¹ держателя, которому была предоставлена гарантия.

18. МБДМДП возвращает информацию о статусе держателя в международную систему eTIR.

19. Международная система eTIR подтверждает принятие гарантии для национальной таможенной системы.

20. После принятия декларации национальная система препровождает соответствующие данные о перевозке МДП (таможенную декларацию и номера пе-

¹ Статус держателя – это его статус, указанный в МБДМДП (т.е. имеет разрешение, разрешение изъято, лишен права пользования (ст. 38), окончание деятельности).

чатей и пломб) в международную систему eTIR посредством сообщения о "регистрации информации о партии груза"².

21. Международная система eTIR подтверждает получение информации.

22. Международная система eTIR предоставляет всем таможенным администрациям, задействованным в перевозке МДП, информацию о перевозке МДП. Эта информацию, обмен которой осуществляется в безопасных, с таможенной точки зрения, условиях, будет служить предварительной информацией о грузе для последующих таможенных органов.

23. Сотрудник таможни просматривает результаты на своем экране и распечатывает сопроводительный документ.

24. Сотрудник таможни вручает бумажный сопроводительный документ держателю.

VI.2. Представление декларации eTIR в таможне при въезде

На рис. 2 приводится описание всех шагов, связанных с процессом представления декларации в таможне при въезде. Эти шаги пронумерованы и описаны в тексте под рисунком.

Рис. VI.2

Представление декларации в таможне при въезде



1. Таможенные органы вдоль маршрута получают информацию от международной системы eTIR о том, что держатель осуществляет перевозку МДП, которая будет происходить на их территории (см. шаг 22 таможни места отправления).

² Таможенный орган производит другие действия в соответствии с национальными или международными требованиями, например направляет сообщение о "начале операции МДП" (что инициирует проверку гарантии, после которой может быть начата операция МДП). Однако поскольку это не имеет отношения к механизму представления декларации, а происходит после принятия декларации таможней, данный вопрос в настоящем документе более подробно не рассматривается.

ния; такая информация может быть выдана просто в виде сообщения, в котором таможенному органу предлагается направить запрос в международную систему eTIR либо запросить информацию о перевозке МДП).

2. В ходе проводимого ими анализа рисков таможенные органы проверяют действительность гарантии в международной системе eTIR.
3. Международная система eTIR направляет в МБДМДП запрос на предмет проверки наличия разрешения у держателя.
4. МБДМДП передает информацию о держателе в международную систему eTIR.
5. Международная система eTIR передает информацию о держателе и гарантии таможенному органу.
6. Таможенные органы хранят загруженную предварительную информацию о грузе в своих национальных системах, возможно вместе с результатами оценки рисков.
7. Держатель предъявляет опломбированное транспортное средство (с грузом) вместе с сопроводительным документом и со ссылкой на гарантию в промежуточной таможне при въезде.
8. Промежуточная таможня при въезде извлекает из национальной таможенной системы данные, содержащиеся в предварительной информации о грузе, которые станут таможенной декларацией, что позволит держателю проверить, насколько полными являются данные, посредством сопоставления "ключа" декларации с первоначально полученным ключом¹.

Для того чтобы соблюсти предельные сроки² представления предварительной информации о грузе в случае слишком близкого географического расположения таможни места отправления и промежуточной таможни при въезде, таможенным органам в промежуточной таможне при въезде следует принимать предварительную информацию о грузе, переданную через международную систему eTIR. В условиях компьютеризированной обработки данных даже короткие временные интервалы достаточны для осуществления автоматической оценки рисков, что позволяет надлежащим образом сориентировать держателя по прибытии на границу.

VI.3. Представление декларации eTIR в последующих таможнях места отправления

На рис. 3 приводится описание всех шагов, связанных с процессом представления декларации в таможне места отправления, помимо первой таможни места отправления, в случае нескольких мест погрузки. Эти шаги пронумерованы и описаны в тексте под рисунком.

¹ После получения декларации таможенный орган производит другие действия в соответствии с национальными или международными требованиями, например направляет сообщение о "начале операции МДП" (что инициирует проверку гарантии, после которой может быть начата операция МДП). Однако, поскольку это не имеет отношения к механизму представления декларации, а происходит после принятия декларации таможней, данный вопрос в настоящем документе более подробно не рассматривается.

² Конкретные предельные сроки получения предварительной информации будут определены в правовых положениях, регулирующих применение системы МДП.

Рис. VI.3

Представление декларации в последующих таможенных местах отправления

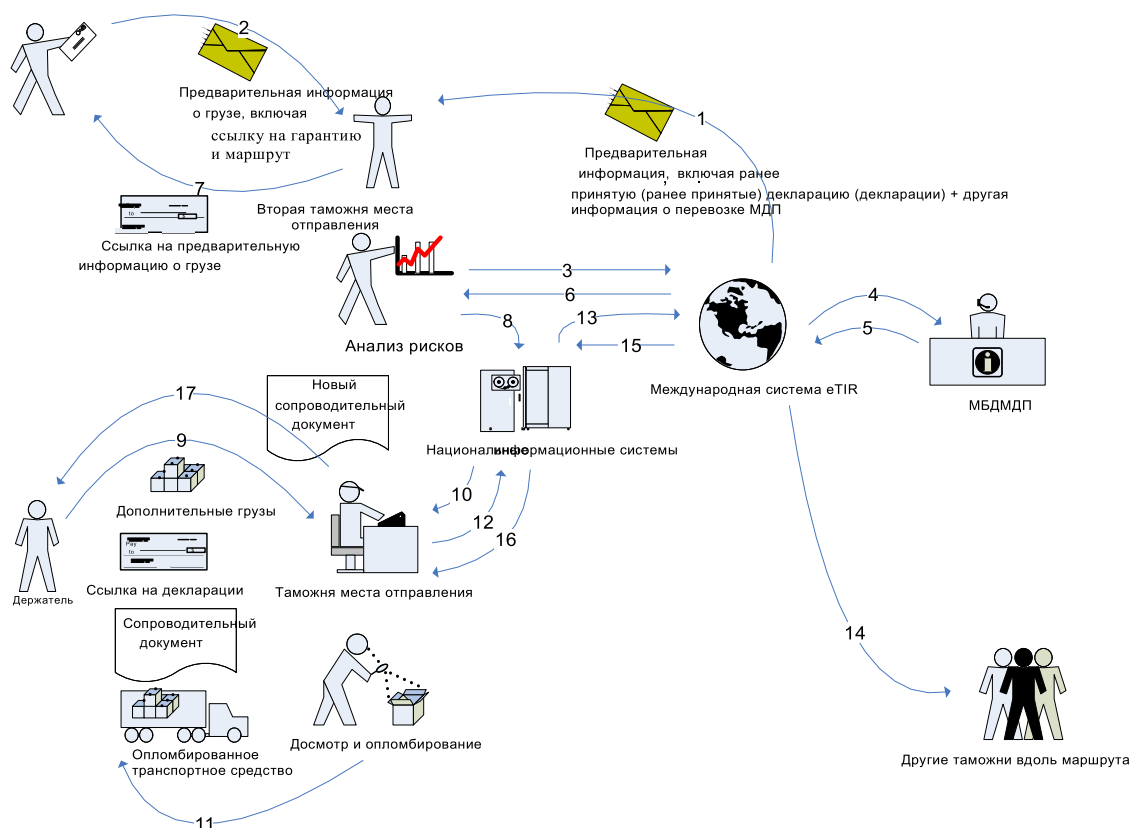

1. Международная система eTIR направляет предварительную информацию о грузе таможенным органам вдоль маршрута (см. шаг 22 в первой таможене места отправления).
2. После разработки "ключа" для обеспечения полноты предварительной информации о грузе держатель направляет предварительную информацию о грузе в центральную таможенную систему в стране отправления с использованием национального механизма декларирования страны отправления (если он располагает необходимыми идентификационными данными), механизма декларирования страны своего постоянного местопребывания (если таковой имеется для деклараций, составленных в других странах), веб-услуги в рамках международной системы eTIR или механизма декларирования, предоставляемого частным сектором.
3. В ходе проводимого ими анализа рисков таможенные органы проверяют действительность гарантии в международной системе eTIR.
4. Международная система eTIR направляет в МБДМДП запрос на предмет проверки наличия разрешения у держателя.
5. МБДМДП передает информацию о держателе в международную систему eTIR.
6. Международная система eTIR передает информацию о держателе и гарантии таможенным органам.

7. Таможенные органы подтверждают держателю принятие и действительность¹ предварительной информации о грузе, касающейся подлежащих погрузке дополнительных грузов, и предоставляют ему индивидуальную ссылку.
8. Таможенные органы хранят предварительную информацию о грузе в своей внутренней системе, возможно вместе с результатами оценки рисков.
9. Держатель предъявляет опломбированное транспортное средство (с грузами, погруженными в предыдущих пунктах погрузки) вместе с сопроводительным документом. Кроме того, он предъявляет подлежащие погрузке дополнительные грузы вместе со ссылкой на гарантию (или со ссылкой, переданной таможеней) таможене места отправления для представления декларации.
10. Таможня места отправления извлекает из национальной таможенной системы данные, содержащиеся в предварительной информации о грузе, которые станут таможенной декларацией, что позволит держателю проверить, насколько эти данные являются полными, сравнив "ключ" декларации с первоначально разработанным ключом. Затем таможня проверяет транспортное средство и груз с учетом таможенной декларации с использованием соответствующей информации об оценке рисков.
11. Таможенный орган извлекает предварительную информацию о грузе из таможенной системы, возможно вместе с результатами оценки рисков.
12. Таможенные органы снимают печати и пломбы, досматривают груз и транспортное средство и исходя из результатов анализа рисков (после погрузки дополнительных грузов) пломбируют транспортное средство.
13. Результаты проверок и номера печатей и пломб хранятся в таможенной системе.
14. После принятия декларации национальная система препровождает соответствующие данные о перевозке МДП (таможенную декларацию и номера печатей и пломб) в международную систему eTIR посредством сообщения "об обновлении информации о партии груза"².
15. Международная система eTIR подтверждает получение информации.
16. Международная система eTIR предоставляет всем таможенным администрациям, задействованным в перевозке МДП, информацию о перевозке МДП. Эта информация, обмен которой осуществляется в безопасных, с таможенной точки зрения, условиях, будет служить предварительной информацией о грузе для последующих таможенных органов.
17. Сотрудник таможни просматривает результаты на своем экране и распечатывает сопроводительный документ.
18. Сотрудник таможни вручает бумажный сопроводительный документ держателю.

¹ В рамках процедуры проверки таможня также выясняет, содержатся ли в новой предварительной информации о грузе те данные, которые были предоставлены в первом пункте погрузки (полученные через международную систему eTIR).

² Таможенный орган производит другие действия в соответствии с национальными или международными требованиями, например направляет сообщение о "начале операции МДП" (что инициирует проверку гарантии, после которой может быть начата операция МДП). Однако, поскольку это не имеет отношения к механизму представления декларации, а происходит после принятия декларации таможеней, данный вопрос в настоящем документе более подробно не рассматривается.

Для того чтобы соблюсти предельные сроки³ представления предварительной информации о грузе в случае слишком близкого географического расположения первой и второй таможен места отправления, таможенным органам во второй таможне места отправления следует принимать предварительную информацию о грузе, переданную через посредство международной системы eTIR. В условиях компьютеризированной обработки данных даже короткие временные интервалы достаточны для осуществления автоматической оценки рисков, что позволяет надлежащим образом сориентировать держателя по прибытии на границу.

VI.4. Замечания

VI.4.1. Представление декларации в зарубежных странах

Одним из основных вопросов в связи с процедурой представления декларации, описание которой приводится в проекте eTIR, по всей видимости, является требование, согласно которому держатель должен направлять предварительную информацию о грузе таможенным администрациям других стран, помимо страны постоянного местопребывания держателя. Ответственность за обеспечение надлежащей процедуры представления лежит на национальных органах и регулируется в рамках отношений между держателем и таможенными органами, что выходит за рамки проекта eTIR. Тем не менее, помимо определения стандартного набора элементов, которые должны содержаться в сообщении, касающемся предварительной информации о грузе, международная система eTIR также будет предоставлять уполномоченным держателям, поставщикам услуг третьих сторон и таможне веб-услугу декларирования.

Существует общее согласие относительно того, что требование, касающееся национальной системы представления электронной декларации, не вызывает проблем в отношениях между держателем и таможенными органами страны, в которой он учрежден или имеет постоянное местопребывание. Тем не менее, по всей видимости, возникает потенциальная проблема относительно того, каким образом держатель может устанавливать защищенную электронную связь с таможенными органами в других странах, где может начинаться перевозка МДП, без обращения к платным услугам таможенного агента или любой другой третьей стороны. Для этого таможенные администрации должны будут обеспечить не только доступность своей национальной системы представления деклараций для всех держателей (в частности при рассмотрении требований к аутентификации), но и ее наличие по крайней мере на одном из трех официальных языков Конвенции МДП (английском, русском и французском). Дальнейшему упрощению этого процесса будет также способствовать универсальное использование стандартных кодов. Для предоставления держателям дополнительных возможностей представления их декларации в таможню также имеется веб-услуга декларирования в рамках международной системы eTIR, которую могут использовать уполномоченные держатели, таможенные системы и уполномоченные механизмы декларирования третьих сторон. Эта веб-услуга позволяет направлять предварительную информацию о грузе в таможенную систему страны места отправления. Кроме того, таможенные администрации могут пожелать расширить сферу своего национального механизма декларирования, позволив своим национальным держателям направлять предварительную информацию о грузе в другие таможенные системы в тех случаях, когда перевозка МДП начинается за границей (с использованием веб-услуги декларирования

³ Конкретные предельные сроки получения предварительной информации будут определены в правовых положениях, регулирующих применение системы eTIR.

международной системы eTIR). Наконец, для направления предварительной информации о грузе непосредственно в таможенную или через веб-услугу декларирования международной системы eTIR могут также быть использованы варианты привлечения третьей стороны (например TIR-EPD или услуги таможенных брокеров).

VI.4.2. Сопоставление с нынешней бумажной системой

Механизм представления декларации, описание которого приводится в проекте eTIR, лишь незначительно отличается от нынешней процедуры, основанной на применении бумажных документов. Декларация по-прежнему должна представляться держателем в соответствии с установленным порядком в момент его появления в таможенном месте отправления или промежуточной таможне при въезде вместе с транспортным средством и грузом. Однако системой eTIR вводится новое требование, согласно которому таможня должна получать предварительную информацию о грузе до физического предъявления транспортного средства и грузов в таможенном месте отправления или промежуточной таможне при въезде. В соответствии с целями проекта eTIR это делается для того, чтобы таможенный орган мог произвести некоторые проверки (включая действительность гарантии) и определить характер риска перевозки до прибытия транспортного средства в соответствующую таможню. Кроме того, система eTIR спроектирована таким образом, чтобы держателю необходимо было представить предварительную информацию о грузе только один раз, что позволяет избежать ее многократного, излишнего и, возможно, даже ошибочного представления различным национальным таможенным системам. Таможня места отправления, регистрируя всю соответствующую информацию о перевозке МДП в международной системе eTIR, обеспечивает получение данных, требуемых для представления декларации, а также другой информации о перевозке МДП (например, о печатях и пломбах) во всех последующих странах, задействованных в перевозке МДП, до прибытия транспортного средства в промежуточную таможню при въезде, с тем чтобы таможенный орган мог произвести предварительную оценку рисков. Держатель по-прежнему несет ответственность за предъявление транспортного средства, груза и ссылки на гарантию в соответствии с принципами, изложенными в статье 21 Конвенции МДП, в каждой таможне. Изменение этой процедуры связано лишь с информацией, которая требуется для представления декларации, передается в настоящее время при помощи книжки МДП и будет передаваться в будущем в электронном виде посредством использования описанных выше механизмов.

VI.4.3. Правовые последствия применения механизма представления декларации eTIR

В ходе обсуждений в рамках WP.30, состоявшихся на ее сто девятнадцатой сессии, были затронуты вопросы правового характера, которые выходят за рамки мандата GE.1, но заслуживают всестороннего внимания Рабочей группы. В нижеследующих пунктах секретариат излагает свою предварительную оценку таких вопросов для рассмотрения WP.30.

- a. *Правовая основа для получения/направления/использования таможенными органами данных из предварительной декларации через посредство международной системы eTIR*

Само собой разумеется, что введение системы eTIR потребует пересмотра правовых положений Конвенции МДП. В рамках такого пересмотра необходимо будет включить положения, которые должны обеспечить, чтобы международная система eTIR была надлежащим образом определена в качестве базового

принципа обмена информацией между таможенными органами и служила правовой основой для безопасного электронного обмена данными МДП, что позволило бы заменить нынешний механизм обмена информацией с использованием бумажной книжки МДП.

- b. *Ответственность держателя в случае возникновения ошибки в процессе передачи данных между таможенными органами через посредство международной системы eTIR*

Во-первых, следует подчеркнуть, что на держателя уже возложена и будет возложена в будущем обязанность и, следовательно, ответственность за точность и полноту передаваемой им информации. Однако система eTIR предоставляет держателю нужное средство для обеспечения аутентичности этой информации. Система eTIR предусматривает, что держатель разрабатывает "ключ" с использованием своей предварительной информации о грузе¹. Таможенные органы также будут рассчитывать соответствующий "ключ" на основе информации, полученной ими непосредственно от держателя или через международную систему МДП, и, таким образом, предоставлять держателю оперативное средство для обеспечения учета правильной информации. В этой связи именно на держателя возлагается ответственность за недопущение расхождений между данными, представленными держателем, данными, переданными через международную систему eTIR, и данными, полученными таможенными органами в ходе перевозки МДП, и за направление запроса на исправление ошибок, если в этом возникает необходимость.

¹ В контексте технической терминологии такой ключ также известен под названием "хэш-код". Хэш-функция обрабатывает декларацию и выдает хэш-код. Всякий раз, когда информация, например предварительная информация о грузе, изменяется, результирующий хэш-код также будет изменяться. Следовательно, хэш-код может исключить возможность изменения информации, представленной держателем, в ходе перевозки МДП.

Приложение VII

Анализ затрат и выгод в контексте системы eTIR: резюме, ограничения и рекомендации

VII.1 Справочная информация

На своей сорок восьмой сессии Исполнительный совет МДП (ИСМДП) поручил секретариату во исполнение просьбы Комитета по внутреннему транспорту (КВТ), Рабочей группы по таможенным вопросам, связанным с транспортом (WP.30), и неофициальной специальной группы экспертов по концептуальным и техническим аспектам компьютеризации процедуры МДП (GE.1, или "Группы экспертов") провести анализ затрат и результатов (АЗР) по проекту eTIR (TIRExB/REP/2011/48final, пункт 10). Впоследствии с учетом средств, предусмотренных в статье бюджета ИСМДП на привлечение консультантов, и возложенных на него задач секретариат МДП просил соответствующие службы Отделения Организации Объединенных Наций (ЮНОГ) объявить тендер. В соответствии с действующими принципами, правилами и процедурами закупок Организации Объединенных Наций ЮНОГ направило заявку пяти компаниям с просьбой представить их предложения. Такие предложения, проанализированные должным образом, представили две компании. Контракт был предоставлен участнику тендера, который удовлетворял установленным критериям и предложение которого соответствовало по существу требованиям, изложенным в тендерной документации, и было признано по итогам проведенного анализа в качестве предложения, которое повлечет для Организации Объединенных Наций самые низкие расходы.

На своей двадцатой сессии Группа экспертов приветствовала проект АЗР, представленный в неофициальных документах № 6a, 6b, 6c, 6d и 6e GE.1 (2012 год). Группа экспертов в целом согласилась с методикой, примененной консультантами, но в то же время высказала предварительные замечания относительно различных предположений, использованных консультантами в ходе АЗР. В частности, Группа экспертов сочла, что два описанных в АЗР сценария (постепенного введения книжек eTIR или единовременной замены бумажной системы МДП электронной системой – так называемого сценария "большого взрыва") слишком оптимистичны, и просила заменить нереалистичный сценарий "большого взрыва" более пессимистичным (т.е. более реалистичным) сценарием. В ответ на предложения о том, что в основу используемых сценариев следует положить комплексные прогнозы долгосрочного развития транспортных потоков между Договаривающимися сторонами МДП, секретариат напомнил, что проведение АЗР было поручено консультантам на основе четкого мандата и в рамках ограниченного бюджета и что поэтому было бы нереально ожидать от них проведения такого комплексного моделирования в дополнение к уже выполненной ими работе. Для подведения итогов предварительного обсуждения этого вопроса Группа экспертов просила выделить дополнительное время, с тем чтобы секретариат мог в письменном виде подготовить свои замечания по проекту АЗР, и предложила также дать возможность координационным пунктам eTIR представить их соображения. Исходя из этого, секретариат направил электронное сообщение в координационные пункты eTIR с просьбой изложить их мнения по проекту АЗР.

На основе всех поступивших замечаний консультанты подготовили обновленный вариант АЗР, который был представлен в качестве неофициального

документа № 12 на двадцать первой сессии Группы экспертов. Как отметила Группа экспертов, если не считать очевидных ошибок в расчетах и некоторой непоследовательности текста, то АЗР является окончательным. Группа экспертов согласилась с методикой, использовавшейся консультантами, однако сочла, что при расчетах не были учтены некоторые затраты, например на профессиональную подготовку, и не прямые выгоды. Группа экспертов согласилась с предложением секретариата подготовить пересмотренный вариант неофициального документа № 12, содержащий исправления всех оставшихся ошибок, для распространения в сети координационных пунктов eTIR. Кроме того, она поручила секретариату подготовить для рассмотрения на ее двадцать второй сессии документ, в котором содержалось бы резюме составленного консультантами АЗР наряду с оценкой недостатков АЗР, т.е. неучтенных затрат и выгод, и с вынесенными рекомендациями.

На своей двадцать второй сессии Группа экспертов одобрила неофициальный документ № 2 GE.1 (2013 год), обсудила его и внесла незначительные изменения в формулировку рекомендаций. МСАТ выразил оговорки в отношении окончательного варианта АЗР, а также соответствующей оценки, произведенной секретариатом МДП, и рекомендаций, вынесенных Группой экспертов (см. ECE/TRANS/WP.30/2013/10, пункт 16). Отреагировав на оговорки МСАТ (см. ECE/TRANS/WP.30/2013/10, пункт 17), Группа экспертов поручила секретариату включить пересмотренный вариант неофициального документа № 2 GE.1 (2013 год) в качестве приложения к Справочной модели eTIR и представить его WP.30 для рассмотрения.

VII.2 Резюме анализа затрат и результатов

VII.2.1 Оговорка

АЗР, содержащийся в неофициальном документе № 12 Rev.1 GE.1 (2012 год), отражает соображения консультантов, но не секретариата ЕЭК ООН. Вклад секретариата ЕЭК ООН ограничивается обеспечением надлежащего применения методологии АЗР и подготовкой соответствующего резюме.

VII.2.2 Цель и методика

Основная цель АЗР eTIR состоит в сопоставлении затрат и результатов, связанных с внедрением системы eTIR, на основе различных предположений путем изучения различных технических вариантов и принятия различных сценариев на двенадцатилетний период, включая двухлетнюю разработку и развертывание централизованной платформы для обмена данными (так называемой "международной системы eTIR") и ее десятилетнее постепенно нарастающее использование. В соответствии со стандартной методологией АЗР затраты и результаты занижаются для их сопоставления по текущей стоимости. Для целей АЗР eTIR используется 5-процентная учетная ставка. Для сопоставления различных технических вариантов используются значения дохода на инвестиции (ДНИ) и чистой текущей стоимости (ЧТС).

Предположения основаны на различных источниках, например на Справочной модели eTIR, а также на специальных значениях консультантов в области проектов информационных и коммуникационных технологий (ИКТ), в частности проектов разработки программного обеспечения.

VII.2.3 Технические варианты

В АЗР выделено шесть технических вариантов внедрения централизованной международной системы eTIR, а именно:

- В помещениях: для размещения международной системы eTIR будет создан новый центр обработки данных. Это предполагает приобретение и обслуживание центра обработки данных совершенно нового типа (с учетом критериев пространства, сети, аппаратных средств и программного обеспечения).
- ЮНОГ: международная система eTIR будет функционировать на базе машин, размещенных и обслуживаемых в центре обработки данных Отделения Организации Объединенных Наций в Женеве (ЮНОГ).
- МВЦООН: международная система eTIR будет функционировать на базе машин, размещенных и обслуживаемых в центре обработки данных Международного вычислительного центра Организации Объединенных Наций (МВЦООН).
- IaaS (инфраструктура как услуга): международная система eTIR будет функционировать на базе коллективной инфраструктуры с совместным доступом в облачной среде¹.
- PaaS (платформа как услуга): международная система eTIR будет функционировать на базе совместно используемой платформы в облачной среде.
- SaaS (программное обеспечение как услуга): международная система eTIR будет предоставляться как услуга провайдером облачной среды.

В технической оценке, представленной в приложении к АЗР, PaaS определена как наиболее оптимальный вариант, используемый в ЮНОГ и МВЦООН.

VII.2.4 Сценарии

В АЗР рассматриваются два различающихся сценария на двенадцатилетний период. Предполагается, что в конце этого периода все 57 Договаривающихся сторон (ДС) Конвенции МДП усовершенствуют свои таможенные ИТ системы, с тем чтобы обеспечить возможность для их подключения к международной системе eTIR в соответствии со следующим графиком:

Таблица VII.1

Ежегодное число Договаривающихся сторон, совершенствующих свою ИТ систему

Год	1	2	3	4	5	6	7	8	9	10	11	12
Число Договаривающихся сторон		3	3	3	5	10	10	5	5	5	4	4

Эти два сценария различаются числом перевозок МДП, в связи с которыми данные будут ежегодно обрабатываться исключительно электронным спосо-

¹ Под "облачной средой" подразумевают вычисления при помощи интернет-ресурсов, т.е. использование (совместных) вычислительных ресурсов (аппаратуры и программного обеспечения), предоставляемых специализированными компаниями в качестве соответствующих услуг по Интернету.

бом, т.е. путем использования полностью международной системы eTIR. В первом сценарии число компьютеризированных перевозок МДП постепенно достигнет нынешнего ежегодного числа используемых книжек МДП (около 3 млн.). Согласно второму сценарию по истечении двенадцатилетнего периода будет компьютеризирована только половина из них. В нижеследующей таблице указано ежегодное число компьютеризированных перевозок МДП по обоим сценариям:

Таблица VII.2

Число полностью компьютеризированных перевозок МДП (тыс.)

Год	1	2	3	4	5	6	7	8	9	10	11	12
Сценарий 1			100	700	800	1 200	1 300	2 000	2 500	2 600	2 800	3 000
Сценарий 2			50	300	400	500	600	1 000	1 200	1 300	1 400	1 500

VII.2.5 Затраты

Рассматриваются следующие категории затрат:

- затраты на опытно-конструкторские работы;
- первоначальные затраты;
- эксплуатационные затраты и расходы на хостинг;
- расходы на службу технической поддержки;
- расходы на адаптацию национальных прикладных технологий.

По каждой категории затрат оцениваются минимальные и максимальные затраты.

VII.2.5.1 Затраты на опытно-конструкторские работы

Затраты на опытно-конструкторские работы оценивались отдельно по следующим трем элементам международной системы eTIR:

- a) базовому компоненту (обеспечение электронного обмена сообщениями eTIR);
- b) веб-интерфейсу, который будет служить для дублирования базового компонента;
- c) консоли администрирования.

Системные аспекты каждого элемента оценивались с помощью бального функционального анализа (БФА) и корректировались с учетом предполагаемой технической сложности. На этой основе (а также путем использования методологии конструктивной модели затрат (COCOMO) II) были оценены расходы на опытно-конструкторские работы и график проведения этих работ. Затраты на опытно-конструкторские работы всей международной системы eTIR составляют от 924 800 до 1 127 000 долл. США.

VII.2.5.2 Первоначальные затраты

Создание международной системы eTIR повлечет за собой различные затраты, которые будут зависеть от выбранных технических вариантов. В таблице 3 представлены минимальные и максимальные предполагаемые первоначальные затраты по каждому из вариантов. Они связаны, в частности,

с приобретением помещений, аппаратуры и программного обеспечения, а также с мероприятиями по профессиональной подготовке и набору персонала.

Таблица VII.3

Первоначальные затраты
(долл. США)

	<i>Мин.</i>	<i>Макс.</i>
В помещениях	1 255 000	1 450 000
ЮНОГ	681 500	792 500
МВЦООН	632 000	743 000
IaaS	632 000	743 000
PaaS	142 000	183 000
SaaS	10 000	15 000

VII.2.5.3 Эксплуатационные затраты и расходы на хостинг

Эксплуатация и техническое обслуживание международной системы eTIR будут сопряжены с ежегодными расходами. Большая часть этих расходов будет зависеть от числа перевозок МДП, данные о которых будут обрабатываться с помощью этой системы. Эти расходы будут также сильно различаться в зависимости от выбранных технических вариантов. В таблице 4 представлены минимальные и максимальные предполагаемые ежегодные переменные расходы по каждому варианту в случае обработки системой данных о 3 млн. перевозок МДП. Переменные расходы включают, в зависимости от варианта, затраты на испытания, дублирование, персонал, профессиональную подготовку, аудит, страхование и управление, а также плату, взимаемую операторами серверов облачной среды.

Таблица VII.4

Ежегодные эксплуатационные затраты и расходы на использование серверов облачной среды
(долл. США)

	<i>Мин.</i>	<i>Макс.</i>
В помещениях	340 419	526 059
ЮНОГ	194 739	243 259
МВЦООН	167 719	257 059
IaaS	113 402	153 126
PaaS	159 116	180 816
SaaS	1 500 000	3 000 000

Посредством деления указанных выше сумм на 3 млн. были рассчитаны эксплуатационные затраты и расходы на использование серверов облачной среды по одной перевозке МДП. Таким образом были оценены ежегодные переменные затраты по каждому сценарию.

VII.2.5.4 Расходы на службу технической поддержки

Справочная модель eTIR требует только минимальных расходов на службу технической поддержки, основной функцией которой является оказание помощи странам в подключении их ИТ-систем к международной системе eTIR. Такая служба технической поддержки будет состоять из двух ИТ-специалистов, занятых 40 часов в неделю. Первоначальные затраты на создание такой службы

составят от 24 500 до 44 000 долл. США. Расходы по эксплуатации и на персонал, по оценкам, составят от 126 180 до 216 600 долл. США в год.

VII.2.5.5 Расходы на адаптацию национальных прикладных технологий

Предполагается, что страны либо уже внедрили, либо внедрят ИТ-системы, обеспечивающие обработку операций МДП на национальном или региональном уровне. Поэтому были оценены только те расходы, которые связаны:

- a) с обеспечением введения в национальную ИТ-систему и хранения в ней всей информации, требуемой международной системой eTIR;
- b) с включением веб-услуг eTIR в национальные прикладные технологии, при помощи которых производится обработка операций МДП; и
- c) с разработкой интерфейсов (веб-услуги), требуемых международной системой eTIR.

С учетом примерного плана проекта адаптация национальной таможенной ИТ-системы будет сопряжена с расходами в объеме 120 000–150 000 долл. США для каждой страны.

VII.2.5.6 Прочие расходы

По мнению консультантов, никаких других расходов, в том числе со стороны коммерческого/транспортного сообщества, не потребуются.

VII.2.6 Выгоды

Полностью компьютеризированная система МДП будет приносить прямую ежегодную выгоду таможенным, гарантийной цепи и держателям. Различные выгоды были оценены по отдельности до расчета среднего значения выгоды, связанной с компьютеризацией по перевозке МДП.

VII.2.6.1 Для таможен

Прямые выгоды для таможен были определены путем сопоставления времени, необходимого для обработки книжки МДП в бумажном формате, и предполагаемого времени обработки эквивалентной электронной информации сразу же после полной компьютеризации системы. С учетом того, что некоторые таможенные администрации уже получают информацию в электронном виде и что сокращение времени не всегда приводит к фактической экономии затрат на персонал, экономия для таможенных администраций оценивается на уровне 4 311 428 долл. США в год при компьютеризированном учете 3 млн. перевозок МДП.

VII.2.6.2 Для гарантийной цепи

Расходы гарантийной цепи, связанные с печатанием, распространением и архивированием книжек МДП, оцениваются на уровне 2 долл. США на одну книжку МДП; поэтому если вся система МДП станет безбумажной, то потенциальная экономия составит 6 млн. долл. США в год.

VII.2.6.3 Для держателей

Выгоды для держателей, полученные в результате сокращения времени, необходимого для начала перевозки МДП (т.е. разница между временем, необходимым для заполнения книжки МДП в бумажном формате, и временем, необ-

ходимым для введения данных в электронном виде), а также в результате сокращения времени, проводимого на границах, могут составить 16 437 504 долл. США в год.

VII.2.7 Результаты АЗР

Для учета фактора неуверенности (характерного для столь крупномасштабного проекта) в рамках этого анализа был учтен 20-процентный коэффициент риска как по затратам, так и по результатам, т.е. расходы были увеличены на 20%, а выгоды были сокращены на 20%. На основе скорректированных на риск и дисконтированных затрат и результатов были рассчитаны – по каждому техническому варианту и по обоим 12-летним сценариям – годовые потоки наличности, ДНИ и ЧТС. В таблицах 5 и 6 приведены окончательные итоги АЗР системы eTIR.

Таблица VII.5
Затраты, выгоды, ДНИ и ЧТС для сценария 1
(долл. США)

	<i>В помещениях</i>	<i>ЮНОГ</i>	<i>МВЦООН</i>	<i>РААС</i>	<i>IAAS</i>	<i>SAAS</i>
Затраты на опытно-конструкторские работы	1 127 000	1 127 000	1 127 000	1 127 000	1 127 000	–
Первоначальные затраты	1 450 000	792 500	743 000	183 000	743 000	15 000
Эксплуатационные затраты и расходы на хостинг	2 981 001	1 378 468	1 456 668	1 024 624	867 717	17 000 000
Промежуточная сумма расходов	5 558 001	3 297 968	3 326 668	2 334 624	2 737 717	17 015 000
Расходы на службу технической поддержки	2 210 000	2 210 000	2 210 000	2 210 000	2 210 000	2 210 000
Расходы на национальные прикладные программы	8 550 000	8 550 000	8 550 000	8 550 000	8 550 000	8 550 000
Итоговая сумма расходов	16 318 001	14 057 968	14 086 668	13 094 624	13 497 717	27 775 000
Итоговая сумма расходов (включая 20-процентный коэффициент риска)	19 581 601	16 869 561	16 904 001	15 713 549	16 197 260	33 330 000
Дисконтированные затраты (включая коэффициент риска)	14 979 069	12 941 676	12 950 077	12 391 640	12 470 894	23 464 073
Выгоды для таможен (включая 20-процентный коэффициент риска)	19 550 000	19 550 000	19 550 000	19 550 000	19 550 000	19 550 000
Общие выгоды (включая 20-процентный коэффициент риска)	121 210 000	121 210 000	121 210 000	121 210 000	121 210 000	121 210 000
Дисконтированные выгоды для таможен (включая коэффициент риска)	13 255 247	13 255 247	13 255 247	13 255 247	13 255 247	13 255 247
Дисконтированные суммарные выгоды (включая коэффициент риска)	82 182 532	82 182 532	82 182 532	82 182 532	82 182 532	82 182 532
ДНИ для таможен	–12%	2%	2%	7%	6%	–44%
Суммарный ДНИ	449%	535%	535%	563%	559%	250%
Нетто – текущая стоимость	67 203 464	69 240 856	69 232 456	69 790 892	69 711 639	58 718 460

Таблица VII.6
Затраты, выгоды, ДНИ и ЧТС для сценария 2
 (долл. США)

	<i>В помещениях</i>	<i>ЮНОГ</i>	<i>МВЦООН</i>	<i>РААС</i>	<i>IAAS</i>	<i>SAAS</i>
Затраты на опытно-конструкторские работы	1 127 000	1 127 000	1 127 000	1 127 000	1 127 000	–
Первоначальные затраты	1 450 000	792 500	743 000	183 000	743 000	15 000
Эксплуатационные затраты и расходы на хостинг	2 981 001	668 962	706 912	497 244	421 098	8 250 000
Промежуточная сумма расходов	5 558 001	2 588 462	2 576 912	1 807 244	2 291 098	8 265 000
Расходы на службу технической поддержки	2 210 000	2 210 000	2 210 000	2 210 000	2 210 000	1 286 300
Расходы на национальные прикладные программы	8 550 000	8 550 000	8 550 000	8 550 000	8 550 000	8 550 000
Итоговая сумма расходов	16 318 001	13 348 462	13 336 912	12 567 244	13 051 098	18 101 300
Итоговая сумма расходов (включая 20-процентный коэффициент риска)	19 581 601	16 018 155	16 004 295	15 080 693	15 661 317	21 721 560
Дисконтированные затраты (включая коэффициент риска)	14 979 069	12 362 151	12 337 675	11 543 030	12 523 940	15 492 843
Выгоды для таможен (включая 20-процентный коэффициент риска)	9 487 500	9 487 500	9 487 500	9 487 500	9 487 500	9 487 500
Общие выгоды (включая 20-процентный коэффициент риска)	58 822 500	58 822 500	58 822 500	58 822 500	58 822 500	58 822 500
Дисконтированные выгоды для таможен (включая коэффициент риска)	6 406 022	6 406 022	6 406 022	6 406 022	6 406 022	6 406 022
Дисконтированные суммарные выгоды (включая коэффициент риска)	39 717 335	39 717 335	39 717 335	39 717 335	39 717 335	39 717 335
ДНИ для таможен	–57%	–48%	–48%	–45%	–49%	–59%
Суммарный ДНИ	165%	221%	222%	244%	217%	156%
Нетто – текущая стоимость	24 738 266	27 355 184	27 379 660	28 174 305	27 193 395	24 224 492

И наконец, была оценена рентабельность проекта для единой таможенной администрации, в результате чего было установлено, что в случае полной компьютеризации данных по приблизительно 30 000 операций МДП в год капитало-ложения в международную систему eTIR и расходы по адаптации национальной ИТ-системы становятся рентабельными.

VII.2.8 Выводы и рекомендации

С учетом своей технической оценки и результатов АЗР консультанты изложили следующие выводы и рекомендации:

- систему eTIR следует внедрить как можно скорее, с тем чтобы максимально использовать предоставляемые ею выгоды;

- наилучшим техническим вариантом для внедрения международной системы eTIR служит использование платформы как услуги (облачная среда), за которым непосредственно следуют варианты IaaS, МВЦООН и ЮНОГ;
- что касается сценария 2, то, даже если этот проект и не дает ДНИ только для таможен, в целом он является весьма выгодным;
- ежегодной обработки данных по 30 000 операций МДП электронным способом достаточно, чтобы оправдать капиталовложения в eTIR любой отдельной таможенной администрации.

VII.3 Оценка анализа затрат и результатов секретариатом

VII.3.1 Область применения

VII.3.1.1 Общие положения

Как отмечалось Группой экспертов при анализе более ранних версий, в АЗР, к сожалению, не принимаются во внимание не прямые выгоды от компьютеризации системы МДП. Непрямые выгоды могут варьироваться от более существенного упрощения перевозок (благодаря наличию предварительной информации) до, в конечном счете, повышения безопасности системы МДП, что выгодно как таможням, так и гарантийной цепи.

Кроме того, вопреки предположению консультантов, расходы по внедрению системы eTIR могут нести как транспортные операторы, так и гарантийная цепь.

VII.3.1.2 Технические варианты

Технические варианты в АЗР позволяют произвести оптимальное сопоставление различных возможностей для аренды серверов международной системой eTIR. Однако все проанализированные технические варианты основаны на внедрении международной системы eTIR с нулевого уровня. Аспекты использования (и конфигурации) готовых решений не рассматривались ни в технической оценке, ни в АЗР.

VII.3.1.3 Сценарии

Оба сценария, которые были проанализированы консультантами, относительно просты, так как в них не учтены будущие политические или экономические изменения. В течение десятилетия многочисленные факторы могут существенно влиять на ежегодное число перевозок МДП. Ниже приведен неполный перечень потенциальных обстоятельств, которые могут значительно повлиять на использование системы МДП и, следовательно, международной системы eTIR:

- ратификация и применение Конвенции МДП новыми странами (например, Китаем, Пакистаном);
- распространение сферы действия или заключение других соглашений о транзите в качестве альтернативы системе МДП (например, присоединение Турции к Конвенции об общем транзите);
- создание или расширение таможенных союзов (например, Таможенного союза Российской Федерации, Беларуси и Казахстана);

- изменения в торговых потоках, которые могут существенно повлиять на структуру международных автомобильных перевозок;
- колебание цен на энергоносители, сопряженное с прямыми последствиями для распределения международных перевозок по различным видам транспорта.

Следует отметить, что при всей вероятности возникновения таких (а также иных) обстоятельств их воздействие весьма трудно оценить и для такой оценки требуются специальные исследования. Еще труднее проанализировать их совокупное воздействие, и поэтому вполне можно понять, в силу каких причин консультанты не приняли его во внимание в АЗР. Вместе с тем оба предложенные консультантами сценария позволяют сопоставить две весьма различающиеся модели использования международных систем eTIR и их воздействие на рентабельность проекта.

VII.3.2 Предположения

Предположения консультантов логичны и основаны, как правило, на конкретном справочном материале¹. Вместе с тем, поскольку в некоторых вариантах, которым отдается предпочтение, предусматривается, что международная система eTIR будет размещена в международном центре обработки данных в Женеве, расходы по оплате труда, рассчитанные в качестве средневзвешенной зарплаты в европейских странах, представляются слишком низкими.

VII.3.3 Методические аспекты

VII.3.3.1 Бальный функциональный анализ (БФА)

БФА, используемый для оценки затрат на опытно-конструкторские работы по трем элементам международной системы eTIR, позволяет реально оценить сложность каждой функции, которая будет выполняться каждым элементом, и, следовательно, характер опытно-конструкторских усилий по разработке всей системы.

VII.3.3.2 Расходы

Консультанты произвели весьма подробный анализ расходов по различным техническим вариантам. Они тщательно подсчитали и указали затраты на опытно-конструкторские работы, оборудование, службу технической поддержки и обслуживание системы, способной обрабатывать данные по 3 млн. перевозок МДП в год. На основе оптимистических и пессимистических предположений они рассчитали минимальные и максимальные расходы. Вместе с тем для обеспечения большей точности они учли лишь максимальные расходы, увеличив их в соответствии с 20-процентным коэффициентом риска.

Предположение о том, что общий объем переменных затрат можно разделить на число перевозок МДП для расчета их удельной стоимости, весьма сомнительно. На самом деле такое предположение может быть обоснованным в

¹ Функциональные возможности системы eTIR, которые учитывались консультантами при АЗР, описаны в варианте 3.0 Справочной модели eTIR (ECE/TRANS/WP.30/2011/4). Если при подготовке нормативно-правовой базы для внедрения системы eTIR Договаривающиеся стороны решат ввести новые требования или требования, отличающиеся от требований, описанных в Справочной модели eTIR, то результаты АЗР могут измениться или оказаться неточными.

случае облачной среды, однако в нем не учитывается то обстоятельство, что в контексте некоторых вариантов переменные затраты не подлежат полному масштабированию (например, затраты на персонал или инфраструктуру). Кроме того, некоторые расходы, возможно, не учтены или недооценены, в частности расходы по персоналу (см. III.2) и по профессиональной подготовке.

VII.3.3.3 Выгоды

Проведенная консультантами оценка выгод основывается исключительно на разнице между временем, требующимся для предоставления и обработки электронной информации, по сравнению с бумажным форматом с учетом последствий сокращения времени обработки этой информации таможенниками и временем, проводимым на таможнях транспортными операторами. Для большей верности выгоды были уменьшены в соответствии с 20-процентным коэффициентом риска. В этой связи консультанты косвенным образом приняли во внимание то обстоятельство, что выгоды, обусловленные компьютеризацией системы, не могут автоматически способствовать экономии затрат на персонал и что некоторые выгоды, например обязательство о предоставлении предварительной информации о прибывающих грузах при перевозках МДП в ЕС, могут использоваться уже сегодня.

С учетом того, что предоставление предварительной информации таможенникам и повышение безопасности относятся к числу основных целей проекта eTIR, остается сожалеть, что консультанты даже не попытались оценить эти выгоды. Недоучтенные выгоды, скорее всего, в значительной степени компенсируют расходы, которые не были приняты во внимание или были недооценены.

VII.3.3.4 АЗР

Консультанты использовали стандартную методологию анализа затрат и результатов посредством расчета текущей стоимости будущих затрат и выгод по 5-процентной учетной ставке. Использование ДНИ и ЧТС дает приблизительное представление о рентабельности и фактической стоимости проекта в зависимости от различных технических вариантов. Однако еще большее значение имеет то обстоятельство, что ДНИ и ЧТС позволяют произвести надлежащее сопоставление технических вариантов по обоим сценариям.

VII.3.4 Выводы

АЗР позволяет произвести оптимальную оценку рентабельности проекта eTIR по различным техническим вариантам, а также получить приблизительную величину сумм, необходимых для его разработки и технического обслуживания. Он свидетельствует о том, что рентабельность проекта для одних лишь таможен в значительной степени зависит от будущего использования системы и что общий ДНИ остается весьма позитивным, хотя эта система и будет использоваться только в случае ограниченного числа перевозок МДП.

Независимо от того, что некоторые предположения, сделанные при АЗР, могут быть подвергнуты критике из-за недооценки некоторых затрат и выгод, была использована убедительная методика, и поэтому АЗР свидетельствует о том, что проект eTIR может быть весьма полезен для всех сторон, задействованных в процедуре МДП, в частности для транспортных операторов.

VII.4 Рекомендации

С учетом результатов АЗР и своего собственного опыта Группа экспертов считает, что:

a) поскольку представляется, что проект eTIR весьма выгоден для всех сторон, участвующих в процедуре МДП, рекомендуется внедрить систему eTIR, в том числе на национальном уровне, как только будут подготовлены и ратифицированы правовые положения, будет завершена разработка технического описания и будет согласована "дорожная карта";

b) в контексте значительной выгоды для держателей книжек МДП представляется, что можно было бы изучить возможность финансирования международной системы eTIR за счет системы сборов за перевозки МДП, аналогичной той, которая используется в случае ИСМДП;

c) в контексте коммерческой конфиденциальности данных, которые будут обрабатываться системой eTIR, и ввиду относительно небольшой разницы в затратах по сравнению с использованием облачной среды, рекомендованной в АЗР, международную систему eTIR рекомендуется разместить в центрах обработки данных МВЦООН или ЮНОГ;

d) поскольку на рынке имеется программное обеспечение для брокер сообщений, рекомендуется рассмотреть возможность использования готовых решений, в том числе с открытым исходным кодом, для внедрения международной системы eTIR.

Приложение VIII

Функциональные запасные сценарии (будет дополнено позднее)

VIII.1 Подробные диаграммы деятельности

VIII.2 Подробные диаграммы последовательности

VIII.3 Компоненты запасных сценариев

VIII.3.1 Руководство по печати сопровождающего бумажного документа

VIII.3.2 Веб-сайт eTIR

VIII.3.2.1 Доступ

VIII.3.2.2 Навигация

VIII.3.2.3 Графический интерфейс пользователя (ГИП)

Приложение IX

Технические запасные сценарии (будет дополнено позднее)

- IX.1 Дублирование системы**
- IX.2 Процедура действий при отказе**
- IX.3 Процедура восстановления при отказе**

Приложение X

Список таблиц

	<i>Стр.</i>
Таблица 0.1	Виды деятельности, связанные с каждым этапом 29
Таблица 0.2	Выдаваемые данные 30
Таблица 0.3	Ход рассмотрения и утверждения 34
Таблица 1.1	Описание пакетной диаграммы процедуры МДП 46
Таблица 1.2	Описание варианта использования жизненного цикла книжки МДП 52
Таблица 1.3	Описание варианта использования процедуры выдачи и распространения ... 55
Таблица 1.4	Описание варианта использования перевозки МДП 59
Таблица 1.5	Описание варианта использования процедуры возврата и репозитория 64
Таблица 1.6	Описание варианта использования процедуры завершения операции 67
Таблица 1.7	Описание варианта использования процедуры начала операции МДП 72
Таблица 1.8	Описание варианта использования процедуры прекращения операции МДП 78
Таблица 1.9	Описание диаграммы подклассов международной организации 86
Таблица 1.10	Описание диаграммы подклассов объединения 87
Таблица 1.11	Описание диаграммы подклассов дорожных транспортных средств 88
Таблица 1.12	Описание диаграммы подклассов печатанных грузовых единиц 89
Таблица 1.13	Описание диаграммы подклассов перевозки МДП 90
Таблица 1.14	Описание диаграммы подклассов операции МДП 92
Таблица 1.15	Описание диаграммы подклассов линейной рубрики грузового манифеста 93
Таблица 1.16	Описание диаграммы подклассов таможи 95
Таблица 1.17	Описание диаграммы подклассов страны 96
Таблица 1.18	Описание диаграммы подклассов транспортного оператора 97
Таблица 2.1	График поэтапного внедрения 110
Таблица 2.2	Описание варианта использования процедуры регистрации/обновления информации о гарантийной цепи 113
Таблица 2.3	Описание варианта использования процедуры регистрации гарантии 115
Таблица 2.4	Описание варианта использования процедуры отмены гарантии 117
Таблица 2.5	Описание варианта использования процедуры принятия гарантии 119
Таблица 2.6	Описание варианта использования процедуры получения информации о держателе 121
Таблица 2.7	Описание варианта использования запроса в отношении гарантии 122
Таблица 2.8	Описание варианта использования процедуры регистрации информации о партии груза 125

Таблица 2.9	Описание варианта использования процедуры обновления информации о партии груза	127
Таблица 2.10	Описание варианта использования процедуры начала операции МДП.....	130
Таблица 2.11	Описание варианта использования процедуры прекращения операции МДП	132
Таблица 2.12	Описание варианта использования процедуры завершения операции МДП	134
Таблица 2.13	Описание варианта использования процедуры уведомления гарантийной цепи	136
Таблица 2.14	Описание варианта использования процедуры уведомления последующих стран	137
Таблица 2.15	Описание варианта использования предварительной информации о грузе ...	138
Таблица 3.1	Внешние сообщения	167
Таблица 3.2	Внутренние сообщения	168
Таблица VII.1	Ежегодное число Договаривающихся сторон, совершенствующих свою ИТ-систему	780
Таблица VII.2	Число полностью компьютеризированных перевозок МДП	781
Таблица VII.3	Первоначальные затраты.....	782
Таблица VII.4	Ежегодные эксплуатационные затраты и расходы на использование серверов облачной среды	782
Таблица VII.5	Затраты, выгоды, ДНИ и ЧТС для сценария 1.....	784
Таблица VII.6	Затраты, выгоды, ДНИ и ЧТС для сценария 2.....	785

Приложение XI

Список рисунков

	<i>Стр.</i>
Рисунок 0.1	Поэтапный итеративный подход УММ 32
Рисунок 0.2	Схема распределения ответственности заинтересованных сторон 33
Рисунок 1.1	Заинтересованные стороны и участники 37
Рисунок 1.2	Пакетная диаграмма процедуры МДП 46
Рисунок 1.3	Международные организации и национальные объединения 49
Рисунок 1.4	Таможенные органы и прочие органы 50
Рисунок 1.5	Держатель книжки МДП и его представители 51
Рисунок 1.6	Диаграмма варианта использования жизненного цикла книжки МДП 52
Рисунок 1.7	Диаграмма деятельности в рамках жизненного цикла книжки МДП 54
Рисунок 1.8	Диаграмма варианта использования процедуры выдачи и распространения 55
Рисунок 1.9	Диаграмма деятельности в случае выдачи и распространения 57
Рисунок 1.10	Диаграмма варианта использования перевозки МДП 58
Рисунок 1.11	Диаграмма деятельности в ходе перевозки МДП 61
Рисунок 1.12	Диаграмма варианта использования процедуры возврата и репозитория 64
Рисунок 1.13	Диаграмма деятельности при возврате и передаче в репозиторий 66
Рисунок 1.14	Диаграмма варианта использования процедуры завершения операции 67
Рисунок 1.15	Диаграмма деятельности в случае процедуры завершения операции 69
Рисунок 1.16	Диаграмма варианта использования процедуры начала операции МДП 71
Рисунок 1.17	Диаграмма деятельности в рамках варианта использования процедуры начала операции МДП 75
Рисунок 1.18	Диаграмма варианта использования процедуры прекращения операции МДП 77
Рисунок 1.19	Диаграмма деятельности в случае прекращения операции МДП 82
Рисунок 1.20	Класс международной организации и его взаимоотношения 86
Рисунок 1.21	Класс объединения и его взаимоотношения 87
Рисунок 1.22	Класс дорожного транспортного средства и его взаимоотношения 88
Рисунок 1.23	Класс опечатанной грузовой единицы и его взаимоотношения 89
Рисунок 1.24	Класс перевозки МДП и его взаимоотношения 90
Рисунок 1.25	Класс операции МДП и его взаимоотношения 91
Рисунок 1.26	Класс линейной рубрики грузового манифеста и его взаимоотношения 93
Рисунок 1.27	Класс таможи и его взаимоотношения 94
Рисунок 1.28	Класс страны и его взаимоотношения 96
Рисунок 1.29	Класс транспортного оператора и его взаимоотношения 97
Рисунок 1.30	Высокоуровневая диаграмма классов 98

Рисунок 2.1	Новое государственно-частное партнерство	101
Рисунок 2.2	Диаграмма варианта использования таможенного управления данными о гарантиях	112
Рисунок 2.3	Диаграмма статусов гарантии.....	113
Рисунок 2.4	Диаграмма деятельности в случае регистрации/обновления информации о гарантийной цепи	114
Рисунок 2.5	Диаграмма деятельности в случае регистрации гарантии	116
Рисунок 2.6	Диаграмма деятельности в случае отмены гарантии.....	118
Рисунок 2.7	Диаграмма деятельности в случае принятия гарантии.....	120
Рисунок 2.8	Диаграмма деятельности в случае получения информации о держателе.....	122
Рисунок 2.9	Диаграмма деятельности в случае запроса в отношении гарантии	123
Рисунок 2.10	Диаграмма варианта использования обмена данными	124
Рисунок 2.11	Диаграмма деятельности в случае регистрации информации о партии груза	126
Рисунок 2.12	Диаграмма деятельности в случае обновления информации о партии груза	129
Рисунок 2.13	Диаграмма деятельности в случае начала операции МДП	131
Рисунок 2.14	Диаграмма деятельности в случае прекращения операции МДП	133
Рисунок 2.15	Диаграмма деятельности в случае завершения операции МДП.....	135
Рисунок 2.16	Диаграмма деятельности в случае уведомления гарантийной цепи	136
Рисунок 2.17	Диаграмма деятельности в случае уведомления последующих стран.....	137
Рисунок 2.18	Общая диаграмма классов eTIR	139
Рисунок 3.1	Диаграмма последовательности регистрации/обновления информации о гарантийной цепи	142
Рисунок 3.2	Диаграмма последовательности регистрации гарантии	143
Рисунок 3.3	Диаграмма последовательности отмены гарантии	144
Рисунок 3.4	Диаграмма последовательности принятия гарантии	145
Рисунок 3.5	Диаграмма последовательности получения информации о держателе	146
Рисунок 3.6	Диаграмма последовательности получения информации о гарантии.....	146
Рисунок 3.7	Диаграмма последовательности запроса в отношении гарантии	147
Рисунок 3.8	Диаграмма последовательности регистрации информации о партии груза	148
Рисунок 3.9	Диаграмма последовательности обновления информации о партии груза	149
Рисунок 3.10	Диаграмма последовательности начала операции МДП.....	150
Рисунок 3.11	Диаграмма последовательности прекращения операции МДП.....	151
Рисунок 3.12	Диаграмма последовательности завершения операции МДП	152
Рисунок 3.13	Диаграмма последовательности уведомления гарантийной цепи.....	153

Рисунок 3.14	Диаграмма последовательности уведомления последующих стран	153
Рисунок 3.15	Диаграмма последовательности направления предварительной информации о грузе	154
Рисунок 3.16	Диаграмма класса таможенного управления данными о гарантиях	154
Рисунок 3.17	Диаграмма класса декларации	164
Рисунок 3.18	Диаграмма класса обмена данными	165
Рисунок 3.19	Регистрация гарантии (Диаграмма УМЛ).....	166
Рисунок 3.20	Результаты регистрации (Диаграмма УМЛ)	178
Рисунок 3.21	Отмена гарантии (Диаграмма УМЛ).....	179
Рисунок 3.22	Результаты отмены (Диаграмма УМЛ).....	179
Рисунок 3.23	Запрос в отношении гарантии (Диаграмма УМЛ)	180
Рисунок 3.24	Результаты запроса (Диаграмма УМЛ).....	180
Рисунок 3.25	Уведомление гарантийной цепи (Диаграмма УМЛ)	181
Рисунок 3.26	Подтверждение уведомления (Диаграмма УМЛ)	188
Рисунок 3.27	Предварительная информация о грузе (Диаграмма УМЛ)	188
Рисунок 3.28	Результаты предварительной информации о грузе (Диаграмма УМЛ)	189
Рисунок 3.29	Принятие гарантии (Диаграмма УМЛ)	194
Рисунок 3.30	Результаты принятия (Диаграмма УМЛ).....	195
Рисунок 3.31	Получение информации о держателе (Диаграмма УМЛ)	195
Рисунок 3.32	Информация о держателе (Диаграмма УМЛ)	196
Рисунок 3.33	Запрос в отношении гарантии (Диаграмма УМЛ)	197
Рисунок 3.34	Результаты запроса (Диаграмма УМЛ).....	198
Рисунок 3.35	Регистрация предварительной информации о грузе (Диаграмма УМЛ)	199
Рисунок 3.36	Результаты регистрации предварительной информации о грузе206 (Диаграмма УМЛ).....	211
Рисунок 3.37	Начало операции МДП (Диаграмма УМЛ)	211
Рисунок 3.38	Результаты начала операции (Диаграмма УМЛ)	213
Рисунок 3.39	Прекращение операции МДП (Диаграмма УМЛ).....	214
Рисунок 3.40	Результаты прекращения операции (Диаграмма УМЛ)	215
Рисунок 3.41	Завершение операции МДП (Диаграмма УМЛ).....	216
Рисунок 3.42	Результаты завершения операции (Диаграмма УМЛ).....	217
Рисунок 3.43	Уведомление таможи (Диаграмма УМЛ)	218
Рисунок 3.44	Подтверждение уведомления (Диаграмма УМЛ)	224
Рисунок VI.1	Представление декларации в первой таможене места отправления	769
Рисунок VI.2	Представление декларации в таможене при въезде	771
Рисунок VI.3	Представление декларации в последующих таможах места отправления	773

Приложение XII

Справочные документы

- Таможенная конвенция о международной перевозке грузов с применением книжки МДП (Конвенция МДП 1975 года);
- Справочник МДП (ECE/TRANS/TIR/6);
- Доклады Рабочей группы по таможенным вопросам, связанным с транспортом (WP.30) (TRANS/WP.30/190; TRANS/WP.30/192; TRANS/WP.30/194; TRANS/WP.30/198; TRANS/WP.30/200; TRANS/WP.30/206; TRANS/WP.30/210; TRANS/WP.30/212; ECE/TRANS/WP.30/232; ECE/TRANS/WP.30/234; ECE/TRANS/WP.30/242; ECE/TRANS/WP.30/244; ECE/TRANS/WP.30/258; ECE/TRANS/WP.30/260; ECE/TRANS/WP.30/262; ECE/TRANS/WP.30/264; ECE/TRANS/WP.30/266; ECE/TRANS/WP.30/268; ECE/TRANS/WP.30/270; ECE/TRANS/WP.30/272; ECE/TRANS/WP.30/274);
- Доклады Административного комитета Конвенции МДП 1975 года (AC.2): TRANS/WP.30/AC.2/73; ECE/TRANS/WP.30/AC.2/85; ECE/TRANS/WP.30/AC.2/91;
- Доклады Специальной группы экспертов по компьютеризации: TRANS/WP.30/2001/5; TRANS/WP.30/2001/13;
- Положение о круге ведения Неофициальной специальной группы экспертов по концептуальным и техническим аспектам компьютеризации процедуры МДП и Неофициальной специальной группы экспертов по правовым аспектам компьютеризации процедуры МДП: TRANS/WP.30/2002/7;
- Обзор работы по проекту Неофициальной специальной группы экспертов по концептуальным и техническим аспектам компьютеризации процедуры МДП: ExG/COMP/2002/5;
- Доклады Неофициальной специальной группы экспертов по концептуальным и техническим аспектам компьютеризации процедуры МДП: ExG/COMP/2002/3; ExG/COMP/2002/10; ExG/COMP/2003/5; ExG/COMP/2004/10; ExG/COMP/2004/24; ExG/COMP/2005/9, TRANS/WP.30/GE.1/2005/5; ECE/TRANS/WP.30/GE.1/2006/5 and ECE/TRANS/WP.30/GE.1/2006/5/Corr.1; ECE/TRANS/WP.30/GE.1/2006/10; ECE/TRANS/WP.30/GE.1/2007/5; ECE/TRANS/WP.30/GE.1/2007/5/Corr.1; ECE/TRANS/WP.30/GE.1/2007/11; ECE/TRANS/WP.30/GE.1/2007/16; ECE/TRANS/WP.30/GE.1/2008/3; ECE/TRANS/WP.30/GE.1/2008/5; ECE/TRANS/WP.30/GE.1/2009/5; ECE/TRANS/WP.30/GE.1/2010/4; ECE/TRANS/WP.30/GE.1/2011/6; ECE/TRANS/WP.30/2012/1; ECE/TRANS/WP.30/2012/7; ECE/TRANS/WP.30/2013/5; ECE/TRANS/WP.30/2013/10; ECE/TRANS/WP.30/2014/4.