

## ОБЩИЕ ВОПРОСЫ

### Целевая тема 1: Общие положения

Номер	Источник	Правильный ответ
110 01.0-01	1.2.1 Каким <b>сокращением</b> принято обозначать Европейское соглашение о международной перевозке опасных грузов по внутренним водным путям? А) АТМД. В) ВОПОГ. С) ДОПОГ. D) МПОГ.	В
110 01.0-02	1.1.2.1 Что регулируется посредством ВОПОГ? А) Перевозка всех видов грузов судами. В) Перевозка по внутренним водным путям таких опасных грузов, железнодорожная и автомобильная перевозка которых запрещена. С) Перевозка опасных грузов только танкерами по внутренним водным путям. D) Условия, в соответствии с которыми опасные грузы могут перевозиться по внутренним водным путям.	D
110 01.0-03	2.1.1.1 Где в ВОПОГ содержится перечень классов опасных грузов: А) В главе 4.1. В) В разделе 3.1.1. С) В подразделе 1.1.1.1. D) В подразделе 2.1.1.1.	D
110 01.0-04	3.2.3 Где можно получить информацию о том, какие вещества допускаются к перевозке танкерами? А) В таблицах А и С главы 3.2. В) В судовом свидетельстве. С) В таблице В раздела 3.2.2. D) В определениях, содержащихся в разделе 1.2.1.	А

**ОБЩИЕ ВОПРОСЫ**  
**Целевая тема 1: Общие положения**

Номер	Источник	Правильный ответ
110 01.0-05	8.1.2.1, 8.1.2.2 а Какие из перечисленных ниже правил должны находиться на борту судна при перевозке опасных грузов в соответствии с ВОПОГ: А) ВОПОГ. В) Только часть 7 ВОПОГ <u>и письменные инструкции</u> . С) Только часть 7 ВОПОГ. D) ВОПОГ и, если груз перевозился на грузовике ДОПОГ	А
110 01.0-06	7.1.3 При перевозке опасных грузов сухогрузными судами применяются общие служебные предписания. Где в ВОПОГ содержатся эти предписания? А) В разделах 2.1.1 - 2.1.4. В) В подразделах 7.1.3.1 - 7.1.3.99. С) В подразделах 2.2.43.1 - 2.2.43.3. D) В подразделах 7.2.3.1 - 7.2.3.99.	В
110 01.0-07	7.2.3 При перевозке опасных грузов танкерами применяются общие служебные предписания. Где в ВОПОГ содержатся эти предписания? А) В разделах 2.1.1 - 2.1.4. В) В подразделах 7.1.3.1 - 7.1.3.99. С) В подразделах 2.2.43.1 - 2.2.43.3. D) В подразделах 7.2.3.1 - 7.2.3.99.	Д
110 01.0-08	Исключен (07.06.05) - новый MS 6063.	

Deleted: 8

Deleted: по железной дороге

Deleted: или на морском судне или если груз передается для перевозки одним из этих видов транспорта после перевозки по внутренним водным путям, соответствующие правила перевозки опасных грузов, т.е. МПОГ,

Deleted: или МКМПОГ

**ОБЩИЕ ВОПРОСЫ**

**Целевая тема 1: Общие положения**

Номер	Источник	Правильный ответ
110 01.0-09	8.2.1, 8.6.2 Кто в ВОПОГ подразумевается под термином "эксперт"? А) Консультант грузоотправителя по вопросам безопасности. Так как он лучше других знает перевозимый продукт, он считается экспертом в соответствии с требованиями ВОПОГ. Б) Сотрудники водной полиции, которые в силу выполняемых ими задач являются экспертами в соответствии с требованиями ВОПОГ. В) Лицо, которое обладает специальными знаниями в области ВОПОГ и которое может подтвердить владение такими знаниями с помощью свидетельства, выданного компетентным органом. Г) Судоводитель, который в силу своей профессиональной подготовки и общих знаний является экспертом в соответствии с требованиями ВОПОГ.	С
110 01.0-10	8.6 Где в ВОПОГ содержатся образцы свидетельства о допущении и временного свидетельства о допущении? А) В части 1. Б) В части 2. В) В части 8. Г) В части 9.	С
110 01.0-11	8.2.1.2 Кто является экспертом в области ВОПОГ в соответствии с требованиями подраздела 8.2.1.2? А) Судоводитель. Б) Владелец удостоверения судоводителя. В) Член экипажа или другое лицо, которое может подтвердить свои знания с помощью свидетельства, выданного компетентным органом. Г) Начальник перевалочного пункта.	С
110 01.0-12	8.2.1.4, 8.2.2.8 Каков срок действия свидетельства о владении специальными знаниями в области ВОПОГ? А) 1 год. Б) 5 лет. В) 10 лет. Г) Неограниченный срок.	В

**ОБЩИЕ ВОПРОСЫ**

**Целевая тема 1: Общие положения**

Номер	Источник	Правильный ответ
110 01.0-13	1.1.2.1 Для чего служат предписания ВОПОГ? А) В ВОПОГ содержатся правила защиты вод от загрязнения. В) ВОПОГ должно лишь обеспечивать особую безопасность танкерных перевозок. С) В ВОПОГ уточняются условия, в соответствии с которыми опасные грузы могут перевозиться по внутренним водным путям. D) ВОПОГ нацелено на достижение особой безопасности перевозок опасных грузов автомобильным, железнодорожным или воздушным транспортом.	С
110 01.0-14	Часть 9, 9.3.3 Где в ВОПОГ содержатся правила постройки танкеров типа N? А) Часть 9, раздел 9.3.3. В) Часть 9, глава 9.1. С) Часть 9, глава 9.2. D) Часть 9, раздел 9.1.3.	А
110 01.0-15	Часть 9, 9.1. Где в ВОПОГ содержатся правила постройки сухогрузных судов? А) Часть 9, раздел 9.3.3. В) Часть 9, глава 9.1. С) Часть 9, глава 9.2. D) Часть 9, раздел 9.1.3.	В

Deleted: 3

**ОБЩИЕ ВОПРОСЫ**

**Целевая тема 2: Конструкция и оборудование**

Номер	Источник	Правильный ответ
110 02.0-01	7.1.3.31, 7.2.3.31 На судно погружены опасные грузы. Какую температуру вспышки должно иметь топливо, которое разрешается использовать для работы двигателей на борту судна? A) < 23 °С. B) < 55 °С. C) ≥ 55 °С. D) ≥ 23 °С.	C
110 02.0-02	8.1.5.3 В таблице А главы 3.2 предписано наличие токсикометра. Должен ли токсикометр находиться также на борту толкаемых барж без жилых помещений? A) Да, без исключений. B) Нет, достаточно оснастить таким прибором судно-толкач или судно, которое приводит в движение счаленную группу. C) Да, если на толкаемой барже находится машинное отделение. D) Нет, владельцу толкаемой баржи достаточно назначить ответственное лицо, у которого должен находиться такой прибор к которому можно быстро обратиться в случае необходимости.	B
110 02.0-03	7.1.3.31, 7.2.3.31, 9.1.0.31, 9.2.0.31, 9.3.1.31, 9.3.2.31, 9.3.3.31 Какое топливо запрещается использовать на борту судна для работы двигателей? A) С температурой вспышки < 55 °С. B) С температурой вспышки < 65 °С. C) С температурой вспышки < 75 °С. D) С температурой вспышки < 100 °С.	A
110 02.0-04	9.1.0.31.2, 9.3.1.31.2, 9.3.2.31.2, 9.3.3.31.2 На каком расстоянии от защищенной зоны, соответственно от грузового пространства, должны находиться воздухозаборные отверстия двигателей? A) Не менее 3 м. B) Они должны находиться в защищенной зоне. C) Не менее 2,5 м. D) Не менее 2 м.	D

**ОБЩИЕ ВОПРОСЫ**

**Целевая тема 2: Конструкция и оборудование**

Номер	Источник	Правильный ответ
110 02.0-05	9.1.0.31.1, 9.3.1.31.1, 9.3.2.31.1, 9.3.3.31.1 Какая самая низкая температура вспышки разрешается для топлива, используемого для работы двигателей внутреннего сгорания на борту судов, перевозящих опасные грузы? A) 45 °С. B) 50 °С. C) 55 °С. D) 60 °С.	C
110 02.0-06	9.1.0.34.2, 9.3.1.34.2, 9.3.2.34.2, 9.3.3.34.2 Судно подпадает под действие ВОПОГ. Какое из нижеперечисленных устройств должно находиться в выхлопных трубах? A) Извещатель пожара. B) Заслонка. C) Искроуловитель. D) S-образная часть.	C
110 02.0-07	9.1.0.34.1, 9.3.1.34.1, 9.3.2.34.1, 9.3.3.34.1 На каком минимальном расстоянии от защищенной зоны, соответственно от грузового пространства, должны находиться выпускные отверстия выхлопных труб? A) 2 м. B) 3 м. C) 4 м. D) 5 м.	A
110 02.0-08	7.1.3.41.3, 7.2.3.41.3 Котел в машинном отделении работает на жидком топливе. Какое топливо разрешается использовать? A) С температурой вспышки $\geq 100$ °С. B) С температурой вспышки $< 100$ °С. C) С температурой вспышки $< 55$ °С. D) С температурой вспышки $\geq 55$ °С.	D

**ОБЩИЕ ВОПРОСЫ**

**Целевая тема 2: Конструкция и оборудование**

Номер	Источник	Правильный ответ
110 02.0-09	9.1.0.34.1, 9.3.1.34.1, 9.3.2.34.1, 9.3.3.34.1 На каком минимальном расстоянии от отверстий грузовых танков, соответственно от грузового пространства, должны находиться выхлопные трубы двигателей? А) 2 м. В) 2,5 м. С) 3 м. D) 1 м.	А
110 02.0-10	9.1.0.32.1, 9.3.1.32.1, 9.3.2.32.1, 9.3.3.32.1 Вы хотите оборудовать междудонное пространство трюма или трюмного помещения как топливную цистерну. Какую минимальную высоту должна иметь эта цистерна? А) 0,8 м. В) 0,6 м. С) 1 м. D) 0,5 м.	В
110 02.0-11	9.1.0.88, 9.2.0.88, 9.3.1.8, 9.3.2.8, 9.3.3.8 Согласно ВОПОГ некоторые суда должны строиться под наблюдением признанного классификационного общества и быть отнесены этим классификационным обществом к высшему классу. О каких судах идет речь? А) Все суда, перевозящие опасные грузы. В) Некоторые суда с двойным корпусом или все танкеры, перевозящие опасные грузы. С) Все суда, перевозящие опасные грузы, за исключением морских судов, упомянутых в главе 9.2. D) Только суда, предназначенные для перевозки химических продуктов.	В

**ОБЩИЕ ВОПРОСЫ**

**Целевая тема 2: Конструкция и оборудование**

Номер	Источник	Правильный ответ
110 02.0-12	7.1.2.5, 7.2.2.5 На каком языке должны составляться инструкции по использованию устройств на борту судна? А) По крайней мере на английском языке. В) На нидерландском, английском, немецком и французском языках. С) На языке стран, по которым пролегает маршрут следования судна. D) На немецком, французском или английском языках и, если необходимо, на языке, на котором обычно говорят на борту судна	D



**ОБЩИЕ ВОПРОСЫ**

**Целевая тема 2: Конструкция и оборудование**

Номер	Источник	Правильный ответ
110 02.0-13	8.1.6.3 Кто должен проверять и осматривать специальное оборудование, предписанное ВОПОГ? А) <u>Лицо</u> , уполномоченное для этой цели компетентным органом. В) Изготовитель, так как только он знает, каким должно быть оборудование в исправном состоянии. С) Предприятие или лицо, уполномоченное компетентным органом. D) Независимое предприятие, уполномоченным изготовителем.	А
110 02.0-14	8.1.5.3 Где на толкаемых составах или счаленных группах должно находиться специальное оборудование, предписанное ВОПОГ? А) На борту судна или толкаемой баржи, на которые погружены опасные грузы. В) На борту буксира-толкача или судна, обеспечивающего движение счаленной группы. С) На борту каждой единицы, находящейся в составе группы судов. D) На борту толкаемой баржи с жилым помещением, находящейся в составе группы судов.	В
110 02.0-15	Исключен (03.12.08)	
110 02.0-16	9.3.1.52.2, 9.3.2.52.2, 9.3.3.52.2 Могут ли размещаться аккумуляторы в защищенной зоне или в грузовом пространстве? А) Да. В) Да, если только они помещены в ящики, специально сконструированные для этой цели. С) Да, если только они помещены в специально сконструированные ящики с взрывобезопасными вентиляционными отверстиями. D) Нет.	D

Deleted: Изготовитель или лицо

Deleted: , это не разрешается

**ОБЩИЕ ВОПРОСЫ**

**Целевая тема 2: Конструкция и оборудование**

Номер	Источник	Правильный ответ
110 02.0-17	1.2.1 Что в ВОПОГ подразумевается под термином "спасательная лебедка"? А) Переносной осушительный насос, позволяющий выкачивать воду из судна при течи. В) Устройство, позволяющее поднять человека из закрытого помещения, например из грузового танка. С) Носилки, позволяющие перенести жертву несчастного случая с судна на берег. D) Второй осушительный насос, стационарно установленный в машинном отделении и способный автономно выкачивать воду из судна при течи.	В
110 02.0-18	1.2.1 В ВОПОГ используется понятие защищенной зоны. В судах какого типа имеется защищенная зона? А) Сухогрузные суда. В) Сухогрузные суда и танкеры. С) Суда-толкачи, на которые выдано свидетельство о допущении. D) Танкеры.	А
110 02.0-19	7.1.2.5, 7.2.2.5 Инструкции по использованию устройств и установок, предписанных ВОПОГ, должны находиться на борту судна. На каком(их) языке(ах) они должны быть составлены? А) На нидерландском, немецком, английском и французском языках. В) На нидерландском, немецком, французском и испанском языках. С) На нидерландском и немецком языках. D) На немецком, французском или английском языке и, если необходимо, на языке, на котором обычно говорят на борту судна.	Д

**ОБЩИЕ ВОПРОСЫ**

**Целевая тема 2: Конструкция и оборудование**

Номер	Источник	Правильный ответ
110 02.0-20	1.2.1 В ВОПОГ используется понятие зоны 0 (ноль). На каких судах имеется зона 0? А) Сухогрузные суда. В) Как сухогрузные суда, так и танкеры. С) Суда-толкачи, способные толкать наливные баржи. D) Танкеры.	D
110 02.0-21	1.2.1 Что в ВОПОГ подразумевается под термином "соответствующее спасательное устройство"? А) Маска, которая защищает органы дыхания пользователя и предназначена для того, чтобы покинуть опасную зону. В) Маска, которая защищает глаза и уши пользователя и предназначена для того, чтобы покинуть опасную зону. С) Устройство для защиты органов дыхания, которое легко надевается, покрывает рот, нос и глаза и предназначено для того, чтобы покинуть опасную зону. D) Гребная лодка, предназначенная для того, чтобы покинуть опасную зону.	C
110 02.0-22	9.1.0.52, 9.3.1.52, 9.3.2.52, 9.3.3.52 Где в соответствии с ВОПОГ могут находиться аккумуляторные батареи? А) На танкерах и сухогрузных судах - за пределами грузового пространства, соответственно защищенной зоны. В) На танкерах - за пределами грузового пространства, а на сухогрузных судах - также в защищенной зоне. С) На танкерах и сухогрузных судах - за пределами грузового пространства, соответственно защищенной зоны, если они находятся в специальном ящике. D) Как на танкерах, так и на сухогрузных судах - только в специальном ящике непосредственно за рулевой рубкой на крыше жилого помещения.	A

**ОБЩИЕ ВОПРОСЫ**  
**Целевая тема 4: Методы проведения измерений**

Номер	Источник	Правильный ответ
110 04.0-01	8.1.5.1 Что должно иметься на борту судна вместе с индикатором легковоспламеняющихся газов и токсикометром? А) Свидетельство о происхождении. В) Свидетельство о проверке соответствия стандарту. С) Инструкции по эксплуатации. D) Копия счета-фактуры.	С
110 04.0-02	1.2.1 Как на борту судна можно обнаружить, не выделил ли груз опасную концентрацию ядовитых газов? А) С помощью индикатора газов. В) С помощью токсикометра. С) С помощью кислородометра. D) Путем ежедневных проверок.	В
110 04.0-03	8.1.6.3 Кто должен проверять газодетекторную систему (эксплозиметр)? А) <del>Эксперт по ВОПОГ.</del> В) Приборы не нуждаются в проверке, но их следует заменять после каждого использования. С) <del>Лица, уполномоченные</del> для этой цели компетентным органом. D) <del>Экипаж судна один раз в год.</del>	С

**Deleted:** Приборы должен проверять эксперт

**Deleted:** в соответствии с инструкциями завода-изготовителя

**Deleted:** Проверка оборудования должна производиться согласно инструкциям изготовителя самим изготовителем или лицами

**Deleted:** уполномоченными

**Deleted:** Работоспособность приборов должна проверяться не менее одного раза в год. Эта проверка может производиться

**Deleted:** см

**Formatted:** Russian (Russia)

**ОБЩИЕ ВОПРОСЫ**  
**Целевая тема 4: Методы проведения измерений**

Номер	Источник	Правильный ответ
110 04.0-04	Базовые общие знания Как устанавливается диапазон взрывоопасности вещества? А) Между верхним взрывоопасным пределом и 100 объемными процентами. В) Между нижним взрывоопасным пределом и 10 объемными процентами. С) Между нижним и верхним взрывоопасными пределами. D) Между нулевым объемным процентом и верхним взрывоопасным пределом.	С
110 04.0-05	Базовые общие знания Где находится диапазон взрывоопасности легковоспламеняющейся жидкости? А) Между нижним и верхним взрывоопасными пределами. В) Выше верхнего взрывоопасного предела. С) Ниже нижнего взрывоопасного предела. D) На нижнем взрывоопасном пределе.	А
110 04.0-06	8.1.6.3 Когда и кем должны проверяться измерительные приборы, упомянутые в подразделе 8.1.5.1? А) Один раз в год заводом-изготовителем. В) Согласно инструкциям изготовителя самим изготовителем или лицами, уполномоченными для этой цели компетентным органом. С) Один раз в два года консультантом по вопросам безопасности. D) Перед началом каждого рейса лицом, прошедшим подготовительный курс по ВОПОГ.	В

**ОБЩИЕ ВОПРОСЫ**

**Целевая тема 4: Методы проведения измерений**

Номер	Источник	Правильный ответ
110 04.0-07	Исключен (01.03.09).	
110 04.0-08	Исключен (01.03.09).	
110 04.0-09	Базовые общие знания Что означает 1 ppm? А) Одну часть на миллион. В) Одну часть на массу. С) Одну часть на метрическую тонну. D) Одну часть на миллиграмм.	А
110 04.0-10	Базовые общие знания Что происходит при воспламенении газа, величина концентрации которого находится между нижним и верхним взрывоопасными пределами? А) Взрыв. В) Ничего не происходит. С) Взрыва не происходит, так как смесь слишком богатая. D) Взрыва не происходит, так как смесь слишком бедная.	А
110 04.0-11	Базовые общие знания В результате разрыва трубопровода, подающего кислород, содержание кислорода в помещении составляет 30 объемных процентов. Как нужно оценивать эту ситуацию? А) Ситуация совершенно неопасна. В) Высока опасность пожара. С) Ситуация может рассматриваться как совершенно нормальная. D) Ситуация очень токсичная.	В
110 04.0-12	Базовые общие знания Что означает термин "бедная смесь", когда речь идет об опасности взрыва? А) Имеется мало атмосферного воздуха. В) Имеется мало азота. С) Имеется мало легковоспламеняющегося вещества. D) Имеется мало кислорода.	С

**ОБЩИЕ ВОПРОСЫ**

**Целевая тема 4: Методы проведения измерений**

Номер	Источник	Правильный ответ
110 04.0-13	Базовые общие знания В помещение, которое долгое время было закрыто, должен войти человек. В чем состоит наибольшая опасность для него? А) Избыток инертных газов. В) Слишком мало азота. С) Избыток кислорода. D) Слишком мало кислорода.	D
110 04.0-14	Базовые общие знания Какова обычно концентрация кислорода в окружающем воздухе? А) 21 объемный процент. В) 19 объемных процентов. С) 17 объемных процентов. D) 15 объемных процентов.	A
110 04.0-15	Базовые общие данные, 7.1.3.1.6, 7.2.3.1.6 Можно безопасно и без использования автономного дыхательного аппарата входить в трюмы, грузовые танки или междубортные пространства, когда там не находятся опасные грузы. Какой в этом случае должна быть измеренная минимальная концентрация кислорода? А) 15 %. В) 16 %. С) 17 %. D) 21 %.	D
110 04.0-16	1.2.1 Какой прибор используется для измерения наличия токсичных веществ? А) Индикатор газов. В) Токсикометр. С) Омметр. D) Килородометр.	B

**ОБЩИЕ ВОПРОСЫ**

**Целевая тема 4: Методы проведения измерений**

Номер	Источник	Правильный ответ
110 04.0-17	1.2.1 С помощью какого прибора можно установить опасность взрыва? А) Газоанализатор на азот. В) Индикатор легковоспламеняющихся газов. С) Токсикометр. D) Кислородометр.	В
110 04.0-18	Базовые общие знания Что означает сокращение "ppm"? А) В расчете на одного человека. В) Измеренная концентрация пропана (пропена). С) Частей на миллион. D) Полипропиленметил	С
110 04.0-19	Базовые общие знания У некоторых трубочек газоанализаторов есть входная трубочка. Для чего она может служить? А) Считывать значение максимально допустимой концентрации на рабочем месте. В) Считывать значение ppm. С) Улавливать влагу и примеси. D) Проверять безотказность работы.	С



**ОБЩИЕ ВОПРОСЫ**

**Целевая тема 4: Методы проведения измерений**

Номер	Источник	Правильный ответ
110 04.0-20	Базовые общие знания Как можно убедиться в том, что детекторная трубочка еще действует? А) Определить, не произошло ли изменение окраски. В) Определить, имеется ли влага внутри трубочки. С) Испытать трубочку. D) Проверить, не просрочен ли срок эксплуатации.	D
110 04.0-21	Базовые общие знания В каких единицах измеряется взрывоопасность? А) ppm. В) Объемные проценты. С) Микрограммы. D) Предельно допустимые концентрации на рабочем месте.	B

**ОБЩИЕ ВОПРОСЫ**  
**Целевая тема 5: Знание продуктов**

Номер	Источник	Правильный ответ
110 05.0-01	2.1.1.1, 2.2.2 Какие опасные грузы охватывает класс 2? А) Газы. В) Легковоспламеняющиеся жидкости. С) Органические пероксиды. D) Взрывчатые вещества.	А
110 05.0-02	2.1.1.1, 2.2.2 К какому классу относятся газы? А) Класс 1. В) Класс 5.2. С) Класс 2. D) Класс 3.	С
110 05.0-03	2.1.1.1, 2.2.3 К какому классу относятся легковоспламеняющиеся жидкости? А) Класс 6.1. В) Класс 3. С) Класс 2. D) Класс 8.	В
110 05.0-04	2.1.1.1, 2.2.3 Какие опасные грузы относятся к классу 3? А) Газы. В) Легковоспламеняющиеся жидкости. С) Органические пероксиды. D) Взрывчатые вещества.	В
110 05.0-05	2.1.1.1, 2.2.8 Какова основная опасность жидкости класса 8? А) Давление. В) Воспламеняемость. С) Токсичность. D) Коррозионность.	Д

**ОБЩИЕ ВОПРОСЫ**  
**Целевая тема 5: Знание продуктов**

Номер	Источник	Правильный ответ
110 05.0-06	2.1.1.1, 2.2.52 К какому классу относятся органические пероксиды? А) Класс 4.2. В) Класс 5.1. С) Класс 5.2. D) Класс 6.2.	С
110 05.0-07	2.1.1.1, 2.2.8 Какие опасные грузы относятся к классу 8? А) Коррозионные вещества. В) Радиоактивные материалы. С) Вещества, способные к самовозгоранию. D) Инфекционные вещества.	А
110 05.0-08	2.1.1.1, 2.2.62 Какие опасные грузы относятся к классу 6.2? А) Радиоактивные материалы. В) Инфекционные вещества. С) Вещества, способные к самовозгоранию. D) Вещества, выделяющие легковоспламеняющиеся газы при соприкосновении с водой.	В
110 05.0-09	2.1.1.1, 2.2.3 Какова основная опасность жидкости класса 3? А) Давление. В) Воспламеняемость. С) Токсичность. D) Радиоактивность.	В
110 05.0-10	2.1.1.1, 2.2.61 Какова основная опасность легковоспламеняющейся жидкости класса 6.1? А) Воспламеняемость. В) Токсичность. С) Коррозионность. D) Радиоактивность.	В

**ОБЩИЕ ВОПРОСЫ**  
**Целевая тема 5: Знание продуктов**

Номер	Источник	Правильный ответ
110 05.0-11	2.1.2.1, таблица А Может ли согласно ВОПОГ опасный груз представлять несколько различных опасностей? А) Нет. В) Да. С) Нет, в ВОПОГ не включены грузы с несколькими опасностями. D) Нет, в ВОПОГ всегда исключительно упоминается основная опасность.	В
110 05.0-12	1.2.1 Что такое температура самовоспламенения? А) Температура жидкости, при которой газовая смесь над жидкостью может воспламениться. В) Температура горячей поверхности, при которой происходит воспламенение паровоздушной смеси. С) Температура, при которой вещество взрывается. D) Самая низкая температура, при которой вещество воспламеняется в условиях значительного притока кислорода.	В
110 05.0-13	1.2.1 Что такое температура вспышки? А) Самая низкая температура, при которой легковоспламеняющаяся жидкость образует столько горючих паров, что их может воспламенить огонь. В) Температура, при которой вещество самовозгорается. С) Температура, при которой вещество взрывается. D) Самая низкая температура, при которой вещество воспламеняется в условиях значительного притока кислорода.	А

**ОБЩИЕ ВОПРОСЫ**  
**Целевая тема 5: Знание продуктов**

Номер	Источник	Правильный ответ
110 05.0-14	3.3.1, специальное положение 598 Вы получаете указание принять партию пустых, но неочищенных старых автомобильных аккумуляторных батарей. Являются ли они опасным грузом? А) Нет, аккумуляторы не являются опасным грузом. В) Да, пустые <u>неочищенные</u> аккумуляторы являются опасным грузом. С) Нет, пустые <u>неочищенные</u> аккумуляторы не являются опасным грузом. D) Нет, если пустые <u>неочищенные</u> аккумуляторы упакованы в специальные контейнеры, они <u>не</u> являются опасным грузом.	В
110 05.0-15	Базовые общие знания Почему горючая пыль особенно опасна? А) Основная опасность заключается в токсичности. В) При поднятии пыли в воздух может произойти ее взрыв. С) Пыль вызывает повреждение системы кондиционирования. D) Пыль ведет себя как любое другое горючее вещество.	В
110 05.0-16	Базовые общие знания Что называют токсичностью? А) Воспламенение вещества. В) Сжигание вещества. С) Максимальное количество вещества, которое можно вдыхать за один час. D) Ядовитость вещества.	D
110 05.0-17	Базовые общие знания Как ведет себя № ООН 1203 БЕНЗИН МОТОРНЫЙ при нагревании? А) Затвердевает. В) Нагревание не приводит к изменению объема жидкости. С) Расширяется. D) Сжимается.	С

**ОБЩИЕ ВОПРОСЫ**  
**Целевая тема 5: Знание продуктов**

Номер	Источник	Правильный ответ
110 05.0-18	2.2.2.1.3 Что означают буквы <u>TF</u> в <u>следующем названии</u> : № ООН 1053 СЕРОВОДОРОД, класс 2, 2 TF? А) Химически нестабильный, токсичный. В) Негорючий, токсичный. С) Токсичный, легковоспламеняющийся. D) Не имеют никакого особого значения.	С
110 05.0-19	2.2.61.1.4 Какова степень опасности вещества класса 6.1, группа упаковки II? А) Токсичное. В) Вредное для здоровья. С) Очень токсичное. D) Коррозионное.	А
110 05.0-20	2.2.3.1.3 Что означают группы упаковки I, II и III для вещества класса 3? А) Они указывают на смешиваемость с водой. В) Они дают информацию о необходимых знаках опасности. С) Они указывают на степень опасности. D) Они дают информацию о подходящих средствах пожаротушения.	С
110 05.0-21	1.2.1, 2.2.3.1.3 Что означает группа упаковки I для веществ класса 3? А) Вещество без дополнительной опасности. В) Вещество с низкой степенью опасности. С) Вещество со средней степенью опасности. D) Вещество с высокой степенью опасности.	D

Deleted: в классе 2

Deleted: ,

Deleted: не

Deleted: за цифрой (например,

Deleted: )

**ОБЩИЕ ВОПРОСЫ**  
**Целевая тема 5: Знание продуктов**

Номер	Источник	Правильный ответ
-------	----------	------------------

110 05.0-22      1.2.1, 2.2.8.1.3      А

Что означает группа упаковки III для веществ класса 8?

- A) Слабокоррозионное вещество.
- B) Вещество без дополнительной опасности.
- C) Коррозионное вещество.
- D) Сильнокоррозионное вещество.

110 05.0-23      Базовые общие знания      В

Какая опасность возникает вследствие утечки следующих сильноохлажденных, сжиженных газов: гелия, азота, диоксида углерода?

- A) Образование смесей газов, обладающих опасностью самовозгорания.
- B) Опасность удушья для людей и животных.
- C) Увеличение опасности пожара.
- D) Образование легковоспламеняющихся газов в результате воздействия охлаждения.

110 05.0-24      3.2, таблица А      С

Какой из следующих газов является легковоспламеняющимся?

- A) № ООН 1066 АЗОТ СЖАТЫЙ, класс 2, 1А.
- B) № ООН 1006 АРГОН СЖАТЫЙ, класс 2, 1А.
- C) № ООН 1978 ПРОПАН, класс 2, 2F.
- D) № ООН 2451 АЗОТА ТРИФТОРИД, класс 2, 2ТО.

**ОБЩИЕ ВОПРОСЫ**  
**Целевая тема 5: Знание продуктов**

Номер	Источник	Правильный ответ
110 05.0-25	2.1.1.1, 2.2.51	D
	В чем заключается основная опасность вещества класса 5.1?	
	A) Опасность радиоактивного излучения.	
	B) Опасность самовозгорания.	
	C) Опасность отравления.	
	D) Окисляющее вещество.	
110 05.0-26	Базовые общие знания	A
	Какой отличительной особенностью обладают ПРОПАН, АРГОН и ДИОКСИД УГЛЕРОДА?	
	A) Тяжелее воздуха.	
	B) Токсичные.	
	C) Тяжелее воды.	
	D) Легковоспламеняемые.	
110 05.0-27	2.1.1.1, 2.2.8	B
	В чем заключается основная опасность жидкости класса 8?	
	A) Воспламеняемость.	
	B) Коррозионность.	
	C) Токсичность.	
	D) Взрывоопасность.	
110 05.0-28	2.1.1.1, 2.2.61	A
	К какому классу ВОПОГ относятся вещества, основная опасность которых заключается в токсичности?	
	A) Класс 6.1.	
	B) Класс 2.	
	C) Класс 3.	
	D) Класс 5.1.	



**ОБЩИЕ ВОПРОСЫ**  
**Целевая тема 5: Знание продуктов**

Номер	Источник	Правильный ответ
110 05.0-29	2.1.1.1, 2.2.51	В
	К какому классу ВОПОГ относятся вещества, основная опасность которых заключается в окисляющем действии?	
	A) Класс 2. B) Класс 5.1. C) Класс 3. D) Класс 4.2.	
110 05.0-30	2.1.1.1, 2.2.9	С
	Какие опасные грузы относятся к классу 9?	
	A) Радиоактивные материалы. B) Газы. C) Прочие опасные вещества и изделия. D) Органические пероксиды.	
110 05.0-31	2.1.1.1, 2.2.8	А
	Какие опасные грузы относятся к классу 8?	
	A) Коррозионные вещества. B) Токсичные вещества. C) Окисляющие вещества. D) Радиоактивные материалы.	
110 05.0-32	2.1.1.1, 2.2.7	В
	Какие опасные грузы относятся к классу 7?	
	A) Органические пероксиды. B) Радиоактивные материалы. C) Взрывчатые вещества. D) Инфекционные вещества.	

**ОБЩИЕ ВОПРОСЫ**  
**Целевая тема 5: Знание продуктов**

Номер	Источник	Правильный ответ
110 05.0-33	2.1.1.1, 2.2.62	C
	Какие опасные грузы относятся к классу 6.2?	
	A) Легковоспламеняющиеся жидкости.	
	B) Токсичные вещества.	
	C) Инфекционные вещества.	
	D) Коррозионные вещества.	
110 05.0-34	2.1.1.1, 2.2.61	D
	Какие опасные грузы относятся к классу 6.1?	
	A) Газы.	
	B) Легковоспламеняющиеся жидкости.	
	C) Коррозионные вещества.	
	D) Токсичные вещества.	
110 05.0-35	2.1.1.1, 2.2.52	A
	Какие опасные вещества относятся к классу 5.2?	
	A) Органические пероксиды.	
	B) Прочие опасные вещества и изделия.	
	C) Газы.	
	D) Коррозионные вещества.	
110 05.0-36	2.1.1.1, 2.2.51	B
	Какие опасные вещества относятся к классу 5.1?	
	A) Вещества, способные к самовозгоранию.	
	B) Окисляющие вещества.	
	C) Легковоспламеняющиеся твердые вещества.	
	D) Легковоспламеняющиеся жидкости.	

**ОБЩИЕ ВОПРОСЫ**  
**Целевая тема 5: Знание продуктов**

Номер	Источник	Правильный ответ
110 05.0-37	2.1.1.1, 2.2.43	С
	Какие опасные вещества относятся к классу 4.3?	
	A) Органические пероксиды.	
	B) Коррозионные вещества.	
	C) Вещества, выделяющие легковоспламеняющиеся газы при соприкосновении с водой.	
	D) Газы.	
110 05.0-38	2.1.1.1, 2.2.42	В
	Какие опасные вещества относятся к классу 4.2?	
	A) Радиоактивные материалы.	
	B) Вещества, способные к самовозгоранию.	
	C) Легковоспламеняющиеся твердые вещества.	
	D) Легковоспламеняющиеся жидкости.	
110 05.0-39	2.1.1.1, 2.2.41	Д
	Какие опасные вещества относятся к классу 4.1?	
	A) Вещества, способные к самовозгоранию.	
	B) Легковоспламеняющиеся жидкости.	
	C) Окисляющие вещества.	
	D) Легковоспламеняющиеся твердые вещества.	
110 05.0-40	2.1.1.1, 2.2.2	В
	Какие опасные вещества относятся к классу 2?	
	A) Прочие опасные вещества и изделия.	
	B) Газы.	
	C) Радиоактивные материалы.	
	D) Органические пероксиды.	

**ОБЩИЕ ВОПРОСЫ**  
**Целевая тема 5: Знание продуктов**

Номер	Источник	Правильный ответ
110 05.0-41	2.1.1.1, 2.2.3	С
Какие опасные вещества относятся к классу 3?		
A) Вещества, способные к самовозгоранию.		
B) Легковоспламеняющиеся твердые вещества.		
C) Легковоспламеняющиеся жидкости.		
D) Окисляющие вещества.		
110 05.0-42	2.1.1.1, 2.2.3	А
К какому классу должны относиться легковоспламеняющиеся жидкости?		
A) Класс 3.		
B) Класс 4.1.		
C) Класс 6.1.		
D) Класс 8.		
110 05.0-43	2.1.1.1, 2.2.7	С
К какому классу должны относиться радиоактивные материалы?		
A) Класс 6.1.		
B) Класс 8.		
C) Класс 7.		
D) Класс 9.		
110 05.0-44	2.1.1.1, 2.2.8	В
К какому классу должны относиться основания и кислоты?		
A) Класс 9.		
B) Класс 8.		
C) Класс 5.2.		
D) Класс 4.3.		

**ОБЩИЕ ВОПРОСЫ**  
**Целевая тема 5: Знание продуктов**

Номер	Источник	Правильный ответ
-------	----------	------------------

110 05.0-45 3.2, таблица А или С А

К какому классу следует отнести № ООН 1134 ХЛОРБЕНЗОЛ

**Deleted:** № ООН 1134  
ХЛОРБЕНЗОЛ является опасным  
веществом класса

- A) к классу 3.
- B) к классу 6.1.
- C) к классу 7.
- D) к классу 8.

110 05.0-46 Базовые общие знания В

По сравнению с плотностью атмосферного воздуха плотность паров жидкостей чаще всего

- A) одинакова.
- B) выше.
- C) ниже.
- D) Ни один из вышеприведенных ответов не является правильным.

110 05.0-47 Базовые общие знания D

Каково латинское название кислорода?

- A) Ferrum.
- B) Hydrogenium.
- C) Nitrogenium.
- D) Oxygenium.

110 05.0-48 Базовые общие знания В

Что означает "N" в химических формулах?

- A) Углерод.
- B) Азот.
- C) Водород.
- D) Кислород.

**ОБЩИЕ ВОПРОСЫ**  
**Целевая тема 5: Знание продуктов**

Номер	Источник	Правильный ответ
-------	----------	------------------

110 05.0-49      Базовые общие знания      А

Какой символ у углерода?

- A) С.
- B) Н.
- C) К.
- D) О.

110 05.0-50      Базовые общие знания      С

Что подразумевается под термином "точка кипения жидкости"?

- A) Давление жидкости при температуре 100 °С.
- B) Количество жидкости, достигшее точки кипения.
- C) Температура, при которой жидкость полностью переходит в пар при атмосферном давлении.
- D) Температура жидкости, при которой на ее поверхности может образоваться легковоспламеняющаяся смесь.

110 05.0-51      Базовые общие знания      С

От чего зависит агрегатное состояние вещества?

- A) Плотность.
- B) Состав.
- C) Давление и температура.
- D) Вязкость.

**ОБЩИЕ ВОПРОСЫ**  
**Целевая тема 5: Знание продуктов**

Номер	Источник	Правильный ответ
110 05.0-52	Базовые общие знания	C
	Что подразумевается под термином "точка кипения жидкости"?	
	A) Давление жидкости при температуре 100 °С.	
	B) Количество жидкости, достигшее точки кипения.	
	C) Температура, при которой жидкость переходит в пар при давлении 100 кПа (1 бар).	
	D) Объем жидкости при температуре 100 °С и давлении 100 кПа (1 бар).	
110 05.0-53	Базовые общие знания	D
	Как называется переход вещества из жидкого состояния в газообразное?	
	A) Конденсация.	
	B) Плавление.	
	C) Возгонка.	
	D) Испарение.	
110 05.0-54	Базовые общие знания	A
	Что означает слово "окислять"?	
	A) Соединение вещества с кислородом.	
	B) Соединение вещества с азотом.	
	C) Добавление кислорода.	
	D) Добавление азота.	
110 05.0-55	Базовые общие знания	C
	Что часто вызывает реакцию полимеризации?	
	A) Ингибитор.	
	B) Избыток азота.	
	C) Повышение температуры.	
	D) Падение температуры.	

**ОБЩИЕ ВОПРОСЫ**  
**Целевая тема 5: Знание продуктов**

Номер	Источник	Правильный ответ
-------	----------	------------------

110 05.0-56      Базовые общие знания      А

Если в цистерне пар под жидкостью находится в состоянии равновесия с этой жидкостью, то говорят, что пар насыщен. Что происходит, когда температура понижается?

- A) Часть пара конденсируется.
- B) Часть пара отвердевает.
- C) Часть пара замерзает.
- D) Часть пара испаряется.

110 05.0-57      Базовые общие знания      А

Легковоспламеняющиеся жидкости подразделяются, в частности, в зависимости от их температуры вспышки. В каком диапазоне температуры вспышки вещество воспламеняется наиболее легко?

- A) Ниже 23 °С.
- B) От 23 °С до 60 °С.
- C) От 60 °С до 100 °С.
- D) Выше 100 °С.

110 05.0-58      Базовые общие знания, 1.2.1      А

Как обозначается температура вспышки?

- A) °С.
- B) g.
- C) м<sup>3</sup>.
- D) %.



**ОБЩИЕ ВОПРОСЫ**  
**Целевая тема 5: Знание продуктов**

Номер	Источник	Правильный ответ
110 05.0-59	Базовые общие знания	A
	Что означает коэффициент объемного расширения жидкости?	
	A) Величина объемного расширения жидкости на °С.	
	B) Величина увеличения веса жидкости.	
	C) Увеличение давления паров жидкости.	
	D) Количество паров над жидкостью.	
110 05.0-60	Базовые общие знания	A
	Где происходит испарение жидкости?	
	A) Непосредственно на поверхности жидкости.	
	B) На высоте 20 см от поверхности жидкости.	
	C) На высоте 30 см от поверхности жидкости.	
	D) На высоте 40 см от поверхности жидкости.	
110 05.0-61	Базовые общие знания	D
	Что означает термин "вязкость" применительно к жидкости?	
	A) Плотность.	
	B) Цвет.	
	C) Смешиваемость.	
	D) Внутреннее трение.	
110 05.0-62	Базовые общие знания	D
	Как называется внутреннее трение жидкости?	
	A) Плотность.	
	B) Эластичность.	
	C) Однородность.	
	D) Вязкость.	

**ОБЩИЕ ВОПРОСЫ**  
**Целевая тема 5: Знание продуктов**

Номер	Источник	Правильный ответ
110 05.0-63	Базовые общие знания	С
	Что, как правило, происходит в случае повышения температуры вещества?	
	A) Скорость молекул уменьшается.	
	B) Скорость молекул остается постоянной.	
	C) Скорость молекул увеличивается.	
	D) Скорость молекул то возрастает, то уменьшается.	
110 05.0-64	Базовые общие знания	А
	При какой температуре кинетическая энергия молекул равна нулю?	
	A) $-0-273\text{ }^{\circ}\text{C}$ .	
	B) 212 К.	
	C) 273 К.	
	D) $-100\text{ }^{\circ}\text{C}$ .	
110 05-65	Базовые общие знания	В
	Чтобы избежать полимеризации некоторых продуктов, к ним добавляется соответствующее вещество. Что это за вещество?	
	A) Основание.	
	B) Стабилизатор.	
	C) Катализатор.	
	D) Пероксид.	
110 05-66	Базовые общие знания	В
	Какова масса $1\text{ м}^3$ чистой воды при $4\text{ }^{\circ}\text{C}$ ?	
	A) 900 кг.	
	B) 1 000 кг.	
	C) 1 100 кг.	
	D) 1 200 кг.	

**ОБЩИЕ ВОПРОСЫ**  
**Целевая тема 5: Знание продуктов**

Номер	Источник	Правильный ответ
110 05-67	Базовые общие знания	В
	При какой температуре 1м <sup>3</sup> чистой воды имеет массу 1 000 кг?	
	A) 0 °С.	
	B) 4 °С.	
	C) 15 °С.	
	D) 20 °С.	
110 05.0-68	Базовые общие знания	С
	Почему азот является коварным газом?	
	A) Он легко воспламеняется.	
	B) Он легкий.	
	C) Он не имеет запаха.	
	D) Он едкий.	
110 05.0-69	Базовые общие знания	В
	Почему следует в первую очередь избегать газовых взвесей?	
	A) Они всегда содержат взрывчатую смесь.	
	B) Они уменьшают содержание кислорода.	
	C) Они всегда являются легковоспламеняющимися.	
	D) Они всегда являются токсичными.	
110 05.0-70	Базовые общие знания	А
	Какое из нижеперечисленных веществ может проникать сквозь кожу и создавать угрозу здоровью?	
	A) Бензол.	
	B) Бутан.	
	C) Касторовое масло.	
	D) Вода.	

**ОБЩИЕ ВОПРОСЫ**  
**Целевая тема 5: Знание продуктов**

Номер	Источник	Правильный ответ
110 05.0-71	Базовые общие знания	D
Когда кожа входит в соприкосновение с одним из нижеперечисленных веществ, образуются серьезные раны. Что это за вещество?		
A) Газойль.		
B) Бензин.		
C) Тoluол.		
D) Серная кислота.		
110 05.0-72	Базовые общие знания	C
Какое из нижеперечисленных веществ является инертным газом?		
A) Озон.		
B) Воздух.		
C) Азот.		
D) Кислород.		
110 05.0-73	Базовые общие знания	A
Что необходимо добавить при избежание полимеризации?		
A) Стабилизатор.		
B) Катализатор.		
C) Пероксид.		
D) Тепло и свет.		
110 05.0-74	Базовые общие знания	A
Какой pH может иметь сильная кислота?		
A) 0 - 3.		
B) 7.		
C) 8 - 10.		
D) 4 - 6.		

**ОБЩИЕ ВОПРОСЫ**  
**Целевая тема 5: Знание продуктов**

Номер	Источник	Правильный ответ
110 05.0-75	2.1.1.1 Какие вещества относятся к классу 5.1? A) Радиоактивные. B) Окисляющие. C) Коррозионные. D) Инфекционные.	В
110 05.0-76	Базовые общие знания Что такое полимеризация? A) Вид полиэфира. B) Физическая реакция. C) Химическая реакция. D) Катализатор.	С
110 05.0-77	3.2, таблица А № ООН 1230 МЕТАНОЛ является легковоспламеняющимся веществом, но обладает также дополнительной опасностью. К какому классу относится эта дополнительная опасность? A) Класс 5.2. B) Класс 6.1. C) Класс 6.2. D) Класс 8.	В
110 05.0-78	2.1.1.1, 2.2.1 К какому классу относятся взрывчатые вещества и изделия? A) Класс 1. B) Класс 4.1. C) Класс 5.2. D) Класс 6.1.	А

**ОБЩИЕ ПОЛОЖЕНИЯ**  
**Целевая тема 6: Погрузка, разгрузка и перевозка**

Номер	Источник	Правильный ответ
-------	----------	------------------

110 06.0-01 1.1.3.3 В

Общая вместимость топливных цистерн на вашем судне составляет 42 000 л газойля. Считается ли это количество заправленного топлива опасным грузом в соответствии с требованиями ВОПОГ?

- A) Да.
- B) Нет, газойль, перевозимый в топливных цистернах судна и используемый для обеспечения движения судна, не считается опасным грузом в соответствии с требованиями ВОПОГ.
- C) На такие количества заправленного топлива распространяются те же положения ВОПОГ, как и на упакованные грузы класса 3.
- D) Все виды жидкого топлива и горючего целиком подпадают под действие ВОПОГ независимо от их использования.

110 06.0-02 Исключен (07.06. 05), новый - СГ 6064.

110 06.0-03 8.3.1.1 А

На судне перевозятся опасные грузы. Разрешается ли находиться на борту лицам, которые не являются членами экипажа, не живут обычно на борту или находятся на борту не по служебным причинам?

Deleted: судов, перевозящих опасные грузы,

- A) Нет, ни в коем случае.
- B) Да, до двух лиц.
- C) Да, при условии, что они не курят вне жилых помещений.
- D) Да, но только на борту судов, для которых требуется свидетельство о допущении.

110 06.0-04 7.1.4.7, 7.2.4.7 В

Применяются ли во время погрузочно-разгрузочных работ какие-либо другие положения, кроме положений ВОПОГ? Если да, то какие?

- A) Нет, все операции регулируются ВОПОГ.
- B) Да, предписания местного компетентного органа, например правила внутреннего распорядка порта.
- C) Да, местные предписания, но только если это требует речная или портовая полиция.
- D) Да, положения правил внутреннего распорядка порта, если они четко и разборчиво изложены при входе в порт на информационном стенде, предназначенном для прибывающих судов.

**ОБЩИЕ ПОЛОЖЕНИЯ**

**Целевая тема 6: Погрузка, разгрузка и перевозка**

Номер	Источник	Правильный ответ
-------	----------	------------------

110 06.0-05 7.1.4.9, 7.2.4.9 В

Может ли опасный груз перегружаться с одного судна на другое?

- A) Нет.
- B) Да, по разрешению местного компетентного органа.
- C) Да, но только если загружаемое судно уже не имеет на своем борту какой-либо другой опасный груз.
- D) Да, если на это было дано явное разрешение как отправителем, так и получателем опасного груза.

110 06.0-06 1.1.4.1 В

Какие в соответствии с предписаниями ВОПОГ упаковки с опасными грузами не должен перевозить судоводитель?

- A) Упаковки, на перевозку которых не имеется разрешения компетентной полиции.
- B) Упаковки, которые не удовлетворяют международным правилам.
- C) Упаковки с толщиной стенок менее 2 см.
- D) Пиротехнические средства.

110 06.0-07 8.3.1.1 А

На судне перевозятся инфекционные вещества класса 6.2. Разрешается ли нахождение на борту лиц, которые не являются членами экипажа, обычно не живут на судне и не находятся на нем по служебным причинам?

- A) Нет.
- B) Да, но только если опасные грузы погружены на палубу и люки закрыты.
- C) Да, согласно специальным положениям для класса 6.2, применяемым к этим веществам, судно не подпадает в этом случае под действие положений подраздела 8.3.1.1.
- D) Да, если имеется специальное разрешение компетентного органа.

**ОБЩИЕ ПОЛОЖЕНИЯ**

**Целевая тема 6: Погрузка, разгрузка и перевозка**

Номер	Источник	Правильный ответ
-------	----------	------------------

110 06.0-08 ЕПСВВП, статья 1.02, пункт 4 А

Кто на борту судна отвечает за выставление сигнализации в виде синих конусов/огней?

- A) Судоводитель.
- B) Грузоотправитель.
- C) Предприятие, осуществляющее перегрузку.
- D) Судходная компания.

110 06.0-09 ЕПСВВП, статья 1.02, пункт 4 В

На судне выставлена сигнализация в виде одного синего конуса/огня. Кто отвечает за снятие этой сигнализации?

- A) Грузополучатель.
- B) Судоводитель.
- C) Эксперт, выдавший свидетельство об отсутствии газов.
- D) Судходная компания.

110 06.0-10 ЕПСВВП, статья 3.14, пункт 1 В

Было выдано свидетельство об отсутствии газов. Что необходимо сделать с сигнализацией в виде синего конуса или синего огня?

- A) Сигнализация должна оставаться видимой.
- B) Судно не нуждается в сигнализации в виде синих конусов или огней.
- C) Полиции судоходства следует решить, должен ли на судне быть выставлен один синий конус или огонь.
- D) Сигнализация в виде синего конуса или синего огня устанавливается на полвысоты.

110 06.0-11 Исключен (07.06.05), становится СГ 6064.



**ОБЩИЕ ПОЛОЖЕНИЯ**

**Целевая тема 6: Погрузка, разгрузка и перевозка**

Номер	Источник	Правильный ответ
110 06.0-12 3.2, таблицы А и С		А
В каких правилах содержатся положения о сигнализации на судне, перевозящем опасные грузы?		
А) ЕПСВВП и ВОПОГ.		
В) ЕПСВВП и ДОПОГ.		
С) Судно не нуждается в сигнализации, но на упаковках должны иметься знаки опасности в соответствии с частью 5 ВОПОГ.		
D) Международные правила в соответствии с разделом 1.2.1 ВОПОГ.		
110 06.0-13 Исключен.		
110 06.0-14 Базовые общие знания		D
Кто отвечает за применение предписаний ВОПОГ во время перевозки опасных грузов?		
А) Полиция навигации.		
В) Грузополучатель.		
С) Служба движения судов.		
D) Судоводитель.		
110 06.0-15 3.2, таблица А, 7.1.5.0.2, таблица С, 7.2.5.0 ЕПСВВП, статья 3.14		В
Как вы можете установить, должно ли ваше судно нести сигнализацию в виде синего конуса/синего огня?		
А) С помощью рисунка в пункте 9.3.1.15.2.		
В) С помощью таблицы А и пункта 7.1.5.0.2 или с помощью таблицы С и подраздела 7.2.5.0.		
С) С помощью перечня обязательных проверок в разделе 8.6.3.		
D) С помощью свидетельства о допущении.		
110 06.0-16 7.1.4.9, 7.2.4.9		В
Когда груз может перегружаться на другое судно за пределами мест, разрешенных для этой цели?		
А) На этот счет не имеется специальных предписаний.		
В) Когда это разрешил компетентный орган.		
С) Во время перегрузки на рейде.		
D) За пределами жилых зон.		

**ОБЩИЕ ПОЛОЖЕНИЯ**

**Целевая тема 6: Погрузка, разгрузка и перевозка**

Номер	Источник	Правильный ответ
-------	----------	------------------

110 06.0-17 Базовые общие знания

С

Цистерна с 50 000 литров бензина имеет температуру 10 °С. Температура повышается до 20 °С. Коэффициент объемного расширения бензина составляет 0,001 на градус Цельсия.

**Deleted:** (коэффициент объемного расширения бензина составляет 0,001 на градус Цельсия)

Сколько бензина находится теперь в цистерне?

**Deleted:** литров

- A) 50 005 л
- B) 50 050 л
- C) 50 500 л
- D) 50 000 л

**Deleted:** .

110 06.0-18 7.1.4.9, 7.2.4.9

В

Судно с опасными грузами дает в пути течь и не может продолжать рейс. Груз должен быть перегружен. Что в этом случае предписывает ВОПОГ?

- A) Груз может быть перегружен на месте.
- B) Перегрузку можно осуществить только по разрешению компетентного органа.
- C) Перегрузка абсолютно запрещается.
- D) Перегрузка может осуществляться только в акватории порта.

110 06.0-19 ЕПСВВП, статья 8.01

С

Как, согласно ЕПСВВП, подается сигнал "Держитесь в стороне от меня"?

- A) Лишь звуковой сигнал.
- B) Лишь световой сигнал.
- C) Комбинированный звуковой и световой сигнал.
- D) Круговое вращение красного флага (сигнал бедствия).

110 06.0-20 7.1.5.4.2, 7.2.5.4.2

В

Что должны постоянно иметь поставленные на стоянку суда, несущие сигнализацию в соответствии с таблицей А или С главы 3.2?

- A) Гребную лодку, закрепленную вдоль борта судна.
- B) Эксперта на борту судна согласно подразделу 8.2.1.2.
- C) Охрану с суши.
- D) Связь с ближайшим пунктом надзора за движением.

**ОБЩИЕ ПОЛОЖЕНИЯ**

**Целевая тема 6: Погрузка, разгрузка и перевозка**

Номер	Источник	Правильный ответ
-------	----------	------------------

110 06.0-21 7.1.5.4, 7.2.5.4

В

На вашем судне выставлен синий конус. Какое расстояние вы должны соблюдать, когда вы ждете прохода перед шлюзом или мостом?

- A) 50 м.
- B) 100 м.
- C) 150 м.
- D) 200 м.

110 06.0-22 7.1.5.4, 7.2.5.4

С

На вашем судне выставлены два синих конуса. Какое расстояние вы должны соблюдать, когда вы ждете прохода перед шлюзом или мостом?

- A) 50 м.
- B) 150 м.
- C) 100 м.
- D) 200 м.

**ОБЩИЕ ПОЛОЖЕНИЯ**  
**Целевая тема 7: Документы**

Номер	Источник	Правильный ответ
-------	----------	------------------

110 07.0-01 5.4.1.1, 8.1.2.1

В

На борту судна должен находиться должным образом заполненный и выданный грузоотправителем документ на каждый опасный груз, предъявленный к перевозке. В этом документе содержатся все сведения, которые должны включаться в него в соответствии с частью 5, например официальное название вещества, № ООН/идентификационный номер вещества, класс и, в случае необходимости, группа упаковки.

Как называется этот документ?

- A) Специальный коносамент.
- B) Транспортный документ.
- C) Письменная инструкция.
- D) Манифест опасных грузов.

110 07.0-02 Исключен (03.12.08).

110 07.0-03 5.4.1.1, 8.1.2.1

А

Для чего служит транспортный документ согласно ВОПОГ?

- A) Для идентификации опасных грузов, перевозимых согласно ВОПОГ.
- B) Для подтверждения выполнения.
- C) Для подтверждения допущения судна к перевозке опасных грузов согласно ВОПОГ.
- D) Как основа для расчета доплат за провоз опасных грузов.

110 07.0-04 5.4.1.1

А

Какие сведения о перевозимых опасных грузах должны содержаться в транспортных документах?

- A) Сведения, предписанные в разделе 5.4.1.
- B) Указания, упомянутые в ЕПСВВП.
- C) Только данные о правилах поведения в случае
- D) Данные о физических и химических свойствах опасного груза, предоставленные изготовителем груза.

**ОБЩИЕ ПОЛОЖЕНИЯ**  
**Целевая тема 7: Документы**

Номер	Источник	Правильный ответ
-------	----------	------------------

110 07.0-05 5.4.1 С

Какие из следующих сведений, согласно ВОПОГ, должны содержаться в транспортном документе?

- A) Адрес изготовителя груза.
- B) Европейский номер судна.
- C) Фамилия и адрес грузоотправителя(ей).
- D) Дата истечения срока действия свидетельства о допущении.

110 07.0-06 5.4.1 С

Какие из следующих сведений должны, согласно ВОПОГ, содержаться в транспортном документе?

- A) Адрес изготовителя груза, а также предоставленные им данные о физических и химических свойствах этого груза.
- B) Европейский номер судна, номер свидетельства об осмотре судна и номер свидетельства о допущении.
- C) Официальное название вещества, номер ООН или идентификационный номер вещества, класс и, в случае необходимости, группа упаковки.
- D) Дата истечения срока действия свидетельства о допущении.

110 07.0-07 5.4.3.2 С

Должен ли судоводитель обеспечить, чтобы все соответствующие члены экипажа были проинформированы о письменных инструкциях?

- A) Нет, поскольку каждый член экипажа должен перед погрузкой самостоятельно ознакомиться с содержанием письменных инструкций, то на судоводителе в этой связи не лежит никакой обязанности.
- B) Нет, общие принципы, касающиеся опасностей, которые могут возникнуть, должны быть изложены перед погрузкой представителем берегового сооружения.
- C) Да, так как в противном случае находящиеся на борту лица будут не в состоянии правильно применить письменные инструкции в случае инцидента.
- D) Да, но только в том случае, если письменные инструкции должны быть возвращены представителю берегового сооружения после погрузки.

**ОБЩИЕ ПОЛОЖЕНИЯ**  
**Целевая тема 7: Документы**

Номер	Источник	Правильный ответ
-------	----------	------------------

110 07.0-08 8.1.2

В

Какие из следующих документов, согласно ВОПОГ, должны находиться на судне при перевозке опасных грузов?

- A) Общие технические предписания.
- B) Транспортный документ.
- C) Патентный регламент.
- D) Обновленная карта маршрута.

110 07.0-09 5.4.3

В

Кто должен передать судоводителю письменные инструкции, которые должны находиться на борту во время перевозки опасных грузов по внутренним водным путям?

- A) Таможня.
- B) Перевозчик.
- C) Судовладелец.
- D) Изготовитель груза.

110 07.0-10 1.16.2.1

С

Кто выдает свидетельство о допущении?

- A) Компетентные органы полиции.
- B) Классификационное общество, признанное всеми договаривающимися сторонами ВОПОГ.
- C) Компетентный орган договаривающейся стороны ВОПОГ.
- D) Портовый орган, отвечающий за загрузку судна.

110 07.0-11 8.1.8.4

С

Каков максимальный срок действия свидетельства о допущении, без учета продления?

- A) Два года.
- B) Три года.
- C) Пять лет.
- D) Десять лет.

**ОБЩИЕ ПОЛОЖЕНИЯ**  
**Целевая тема 7: Документы**

Номер	Источник	Правильный ответ
-------	----------	------------------

110 07.0-12 5.4.3

D

На случай аварии или любого инцидента, которые могут иметь место во время перевозки, перевозчик должен передать судоводителю соответствующий документ. Судоводитель должен информировать находящихся на судне лиц о содержании этого документа и обеспечить, чтобы этот документ хранился в доступном месте в рулевой рубке. Как называется этот документ?

- A) Манифест ВОПОГ.
- B) Свидетельство о допущении.
- C) Транспортный документ.
- D) Письменные инструкции.

110 07.0-13 5.4.3

C

В каком документе изложены меры, принимаемые в случае аварии или инцидента?

- A) Свидетельство о допущении.
- B) ЕПСВВП.
- C) Письменные инструкции.
- D) Транспортный документ.

110 07.0-14 1.4.3.1.1, 1.4.3.3, 5.4.3

B

Кто должен предоставлять письменные инструкции судоводителю?

- A) Портовый орган, отвечающий за загрузку судна.
- B) Перевозчик.
- C) Судовладелец.
- D) Изготовитель груза.

110 07.0-15 5.4.3

B

Для чего служат письменные инструкции, предусмотренные в разделе 5.4.3 ВОПОГ?

- A) Для замены транспортных документов, предписанных в разделе 5.4.1.
- B) В них изложены правила поведения в случае аварий или инцидентов.
- C) В них изложены инструкции по укладке и креплению опасных грузов.
- D) В них изложены инструкции, предназначенные для работников или представителей, контролирующих судно во время перевозки опасных грузов (полиция, таможня).

110 07.0-16 Исключен (03.12.08).

**ОБЩИЕ ПОЛОЖЕНИЯ**  
**Целевая тема 7: Документы**

Номер	Источник	Правильный ответ
-------	----------	------------------

110 07.0-17 5.4.3 В

При перевозке опасного груза произошла авария. В каком документе изложены меры, которые надлежит незамедлительно принять?

- A) Свидетельство о допущении.
- B) Письменные инструкции.
- C) Часть 1 ВОПОГ.
- D) Транспортный документ.

110 07.0-18 5.4.3 В

Где вы можете прочитать о том, какие опасности могут возникнуть в ходе перевозки некоторых опасных грузов?

- A) Транспортный документ.
- B) Письменные инструкции.
- C) Свидетельство о допущении.
- D) Часть 2 ВОПОГ.

110 07.0-19 5.4.3.2 C

На каких языках должны составляться письменные инструкции?

- A) На немецком и французском языках.
- B) На английском, немецком, нидерландском и французском языках.
- C) На языке(ах), на котором(ых) судоводитель и эксперт могут читать и который(ые) они понимают.
- D) На официальном языке по меньшей мере одной договаривающейся стороны ВОПОГ.

110 07.0-20 5.4.3.1 В

Где и как вы должны хранить письменные инструкции на борту судна, когда вы перевозите на нем опасный груз?

- A) В моем жилом помещении вместе с моим патентом.
- B) В доступном месте в рулевой рубке.
- C) В виде наклейки на трюм или грузовой танк.
- D) В специально помеченном конверте в рулевой рубке.

110 07.0-21 5.4.3.2 C

Кто должен обеспечить, чтобы экипаж понимал письменные инструкции и был способен правильно их применять?



**ОБЩИЕ ПОЛОЖЕНИЯ**  
**Целевая тема 7: Документы**

Номер	Источник	Правильный ответ
-------	----------	------------------

- A) Эксперт.
- B) Администрация пункта погрузки соответствующего опасного груза.
- C) Судоводитель.
- D) Грузоотправитель.

110 07.0-22 5.4.3.2

C

Судоводитель должен обеспечить, чтобы соответствующий персонал понимал письменные инструкции и мог их правильно применить. Что это за персонал?

- A) Персонал разгрузочного пункта.
- B) Персонал получателя опасного груза.
- C) Соответствующие члены экипажа.
- D) Сотрудники полиции судоходства во время их пребывания на борту судна.

110 07.0-23 5.4.3.2

A

В качестве судоводителя вы перевозите опасный груз. Что вы обязаны обеспечить?

- A) Вы должны обеспечить, чтобы соответствующие члены экипажа понимали письменные инструкции и были в состоянии надлежащим образом выполнять их.
- B) В связи с перевозкой опасных грузов на вас не возлагается особых обязанностей согласно ВОПОГ.
- C) На вас не лежит никаких обязанностей как на судоводителе, т.к. члены экипажа должны самостоятельно ознакомиться с содержанием письменных инструкций.
- D) На судоводителе не лежит особой обязанности по информированию его экипажа, если судно специально оборудовано для перевозки данных опасных грузов.

110 07.0-24 Исключен (03.12.08).

**ОБЩИЕ ПОЛОЖЕНИЯ**  
**Целевая тема 7: Документы**

Номер	Источник	Правильный ответ
-------	----------	------------------

110 07.0-25 5.4.3.3

A

Когда вы должны ознакомиться с содержанием письменных инструкций?

- A) Перед началом рейса.
- B) При первом удобном случае после отчаливания судна в порту погрузки.
- C) Сразу после аварии или инцидента.
- D) Непосредственно перед выгрузкой соответствующего опасного груза.

110 07.0-26 5.4.3

C

В каком сопроводительном документе описываются опасности, которые могут представлять перевозимые опасные грузы?

- A) Свидетельство о допущении.
- B) Свидетельство ВОПОГ.
- C) Письменные инструкции.
- D) Свидетельство об осмотре судна.

110 07.0-27 5.4.1.4.1

C

На каком языке или на каких языках, по крайней мере, должен быть составлен передаваемый грузоотправителем транспортный документ, если опасные грузы перевозятся из Нидерландов в Австрию?

- A) На нидерландском языке.
- B) На немецком и нидерландском языках.
- C) На нидерландском языке и, кроме того, на немецком, французском или английском языке.
- D) На немецком и французском языках.

110 07.0-28 5.4.3.1

B

Что нужно делать с письменными инструкциями?

- A) Они должны быть возвращены после разгрузки.
- B) Во время перевозки они должны находиться в рулевой рубке.
- C) После ознакомления с ними их необходимо сдать на перегрузочном пункте.
- D) Их следует быстро, если это возможно, передать грузополучателю.

**ОБЩИЕ ПОЛОЖЕНИЯ**  
**Целевая тема 7: Документы**

Номер	Источник	Правильный ответ
-------	----------	------------------

110 07.0-29 5.4.3.1 С

Где должны находиться письменные инструкции?

- A) В рулевой рубке и в жилом помещении.
- B) В жилом помещении.
- C) В рулевой рубке.
- D) В грузовом пространстве и в рулевой рубке.

110 07.0-30 5.4.3 А

В каком документе излагаются правила поведения в случае аварии или инцидента?

- A) Письменные инструкции.
- B) Грузовой план.
- C) Транспортный документ.
- D) Перечень обязательных проверок ВОПОГ.

110 07.0-31 5.4.3.3 А

Члены экипажа должны ознакомиться с мерами, принимаемыми в случае аварии или инцидента, связанными с перевозкой опасных грузов. В каком документе излагаются эти меры?

- A) Письменные инструкции.
- B) Перечень обязательных проверок ВОПОГ.
- C) Транспортный документ.
- D) Накладная.

110 07.0-32 Исключен (03.12.08).

110 07.0-33 Исключен (03.12.08).

110 07.0-34 5.4.3.3 D

Где члены экипажа могут прочитать, какие дополнительные меры должны приниматься в случае аварии?

- A) Транспортный документ.
- B) Журнал грузовых операций.
- C) Перечень обязательных проверок.
- D) Письменные инструкции.

**ОБЩИЕ ПОЛОЖЕНИЯ**  
**Целевая тема 7: Документы**

Номер	Источник	Правильный ответ
110 07.0-35 8.1.8.7		В

Судно потерпело аварию. Какой орган уполномочен изъять свидетельство о допущении?

- A) Полиция судоходства.
- B) Орган, выдавший свидетельство о допущении.
- C) Портовые власти.
- D) Транспортная инспекция.

110 07.0-36 8.1.9.1b

D

Вследствие полученного повреждения судно больше не удовлетворяет предписаниям части 9 и ему выдается временное свидетельство о допущении. В течение какого времени действительно это свидетельство?

- A) Один год.
- B) Полгода.
- C) Три месяца.
- D) Оно действительно лишь на один рейс и в отношении конкретно указанного груза.

## ОБЩИЕ ПОЛОЖЕНИЯ

### Целевая тема 8: Виды опасности и профилактические мероприятия

Номер	Источник	Правильный ответ
-------	----------	------------------

110 08.0-01 Базовые общие знания

В

Для перевозки некоторых опасных грузов недостаточно иметь средства защиты, перечисленные в подразделе 8.1.5.1.

Deleted: данных

Как судоводитель узнает, какие дополнительные средства защиты должны находиться на борту судна?

- A) Посредством опроса коллег.
- B) Эта информация содержится в паспортах безопасности.
- C) Точный набор соответствующих средств устанавливает судоводитель на основе указаний, содержащихся в транспортном документе, и с учетом собственных знаний.
- D) Эта информация содержится в свидетельстве о допущении под рубрикой "Разное".

110 08.0-02 Базовые общие знания

В

Вам на руку попало коррозионное вещество. Что вы должны сделать в первую очередь?

- A) Вызвать врача.
- B) Тщательно промыть руку водой, снять одежду.
- C) Установить, краснеет ли рука, и затем принять соответствующее решение.
- D) Наложить на руку охлаждающий компресс.

110 08.0-03 Базовые общие знания

В

При отсоединении заправочного трубопровода вам на руки попало дизельное топливо. Что вы должны сделать?

- A) Дать остаткам топлива на руках высохнуть на
- B) Снять одежду, вымыть руки водой с мылом.
- C) Ничего не делать, так как дизельное топливо безопасно.
- D) Вызвать врача.

**ОБЩИЕ ПОЛОЖЕНИЯ**

**Целевая тема 8: Виды опасности и профилактические мероприятия**

Номер	Источник	Правильный ответ
-------	----------	------------------

110 08.0-04 Базовые общие знания С

На судне перевозятся опасные грузы. В результате происшедшей на палубе аварии пострадал человек. Что вы должны сделать в первую очередь?

- A) Уведомить судоходную компанию.
- B) Закрыть доступ к месту аварии.
- C) Сохранять спокойствие и оценить общую ситуацию. Оказать первую помощь, соблюдая при этом требования личной безопасности.
- D) Уведомить полицию.

110 08.0-05 Базовые общие знания А

На судне перевозятся токсичные вещества. В результате происшедшей на палубе аварии с этими веществами были получены телесные повреждения. Что вы должны делать в первую очередь?

- A) Надеть средства индивидуальной защиты и вывести/вынести потерпевших из опасной зоны.
- B) В случае необходимости заделать брешь.
- C) Выставить сигнал "Держитесь в стороне от меня".
- D) Прочитать письменные инструкции.

110 08.0-06 Исключен (03.12.08).

110 08.0-07 Базовые общие знания А

В результате аварии в воду попало большое количество легковоспламеняющейся жидкости. Создает ли это опасную ситуацию?

- A) Да, над водной поверхностью могут образоваться газо-воздушные смеси, которые могут при известных обстоятельствах воспламениться и привести к взрыву даже в очень удаленных местах. Deleted: H
- B) Нет, так как вытекшая жидкость тут же испаряется, то жидкость, попавшая в воду, не создает никакой опасности. Deleted: T
- C) Нет, опасный груз смешивается с водой, так что исключается всякая опасность. Deleted: O
- D) Нет, в самом начале вода загрязняется, Но она вновь очищается в результате отделения легковоспламеняющейся жидкости от воды путем испарения. Deleted: B  
Deleted: H

**ОБЩИЕ ПОЛОЖЕНИЯ**

**Целевая тема 8: Виды опасности и профилактические мероприятия**

Номер	Источник	Правильный ответ
-------	----------	------------------

110 08.0-08 Базовые общие знания

D

У ручного огнетушителя отсутствует предохранительная чека. Что нужно делать с этим огнетушителем?

**Deleted:** был один раз  
кратковременно  
нажат рычаг

A) Никакие меры не нужны, так как огнетушитель сохраняет способность огнетушителя сохраняется после короткого использования.

**Deleted:** Ничего не нужно делать

**Deleted:** столь

B) Ничего, давление в баллоне с углекислым газом сохраняется, даже если рычаг был один раз нажат.

**Deleted:** Д

C) На ручной огнетушитель наносится наклейка с надписью "Может использоваться только для тушения небольших пожаров".

**Formatted:** Russian (Russia)

D) Производитель ручного огнетушителя или его представитель должен немедленно проверить огнетушитель или заменить его.

110 08.0-09 Базовые общие знания

A

Что должен сделать судоводитель в первую очередь после аварии, приведшей к тяжким телесным повреждениям?

A) Вывести/вынести раненых из опасной зоны.

B) Заделать брешь.

C) Известить прессу.

D) Справиться в письменных инструкциях.

110 08.0-10 8.1.4

B

На судне перевозятся опасные грузы.

Каким количеством дополнительных ручных огнетушителей должно быть по меньшей мере оснащено судно?

A) От одного до восьми дополнительных огнетушителей - в зависимости от видов опасности, представляемых перевозимыми опасными грузами. Нужное количество указано в письменных инструкциях.

B) Двумя дополнительными ручными огнетушителями.

C) Одним дополнительным ручным огнетушителем, который должен находиться в заметном и легкодоступном месте в рулевой рубке.

D) Тремя дополнительными ручными огнетушителями, которые должны быть равным образом распределены в грузовом пространстве или в защищенной зоне судна.

**ОБЩИЕ ПОЛОЖЕНИЯ**

**Целевая тема 8: Виды опасности и профилактические мероприятия**

Номер	Источник	Правильный ответ
-------	----------	------------------

110 08.0-11 1.3.2.2.4 A

Кто из лиц, входящих в трюмы или, в случае танкеров, в некоторые помещения под палубой, имеет право пользоваться при этом автономным дыхательным аппаратом со встроенным источником сжатого воздуха?

- A) Лица, обученные пользованию этими аппаратами и физически способные выдерживать дополнительные нагрузки.
- B) Все члены экипажа.
- C) Только владельцы свидетельства о специальных знаниях ВОПОГ.
- D) Любой член экипажа, прошедший подготовку по ядерной, биологической и химической (ЯБХ) защите.

110 08.0-12 8.3.4 C

На судне перевозятся опасные грузы. Можно ли курить на борту судна?

- A) Только на борту контейнеровозов и танкеров открытого типа N.
- B) Только на борту порожних судов.
- C) Курение на борту судна запрещено. Этот запрет не применяется к жилым помещениям и рулевой рубке при условии, что их окна, двери, световые и прочие люки закрыты.
- D) В зоне перегрузки грузов курение запрещено, однако оно разрешается во время рейса.

Formatted: Russian (Russia)

Formatted: Russian (Russia)

Formatted: Russian (Russia)

Formatted: Russian (Russia)

Formatted: Russian (Russia)

Formatted: Russian (Russia)

110 08.0-13 8.3.4 D

Как уведомляют о запрещении курения на борту?

- A) Судоводитель устно уведомляет об этом всех лиц на борту.
- B) Никак, так как соответствующая информация содержится в ВОПОГ.
- C) Путем соответствующего распоряжения местного компетентного органа.
- D) Путем установки щитов с уведомлением в соответствующих местах на борту судна.

Formatted: Russian (Russia)

Formatted: Russian (Russia)

Formatted: Russian (Russia)

Formatted: Russian (Russia)



ОБЩИЕ ПОЛОЖЕНИЯ

Целевая тема 8: Виды опасности и профилактические мероприятия

Номер	Источник	Правильный ответ
-------	----------	------------------

110 08.0-14 8.1.6.1

A

Вы обнаружили, что огнетушители на борту вашего судна проверялись последний раз более двух лет назад. Что вы должны предпринять в этой связи?

Formatted: Russian (Russia)

- A) Немедленно обеспечить проверку огнетушителей или их замену огнетушителями, у которых еще не истек срок действия свидетельств об осмотре.
- B) Просрочка осмотра не является проблемой до окончания рейса.
- C) Ждать, пока товарный склад судоходной компании предоставит в Ваше распоряжение другой огнетушитель.
- D) Осмотр может быть осуществлен в течение шести месяцев после наступления его очередного срока. За этот промежуток времени можно заменить или проверить огнетушители.

Deleted: Я н

Deleted: обеспечиваю

Formatted: Russian (Russia)

Deleted: Я приобрел

Deleted: другие

Deleted: огнетушители

Deleted: во время следующего посещения товарного склада судоходной компании

Formatted: Russian (Russia)

Formatted: Russian (Russia)

Deleted: я могу

Formatted: Russian (Russia)

Deleted: или сдать их на проверку

110 08.0-15 8.1.6.1

C

Как часто надлежит проверять огнетушители на судне?

- A) По меньшей мере один раз в год.
- B) По меньшей мере один раз в три года.
- C) По меньшей мере один раз в два года.
- D) При каждом продлении свидетельства о допущении или, если необходимости в таком продлении нет, при каждом продлении свидетельства об осмотре судна.

Formatted: Russian (Russia)

Formatted: Russian (Russia)

Formatted: Russian (Russia)

110 08.0-16 8.1.6.1

D

Как можно узнать, проверялся ли огнетушитель?

- A) С помощью манометра.
- B) С помощью данных на внутреннем патроне со сжатым газом.
- C) С помощью цвета пластинки с данными о проверке.
- D) С помощью нанесенной на огнетушитель надписи, подтверждающей проведение осмотра.

Formatted: Russian (Russia)

Formatted: Russian (Russia)

**ОБЩИЕ ПОЛОЖЕНИЯ**

**Целевая тема 8: Виды опасности и профилактические мероприятия**

Номер	Источник	Правильный ответ
-------	----------	------------------

110 08.0-17 Базовые общие знания

A

Formatted: Russian (Russia)

Где вам следует стоять с огнетушителем, если вам придется бороться с огнем:

- A) С наветренной стороны от огня.
- B) С подветренной стороны от огня.
- C) На расстоянии не менее семи метров от огня.
- D) Сбоку от огня, чтобы можно было наблюдать за его распространением.

110 08.0-18 7.1.3.51.2, 7.2.3.51.2

A

В защищенной зоне, соответственно в грузовом пространстве, запрещается использовать переносные электрические кабели. Должны ли вы по этой причине отказываться от освещения сходного трапа?

- A) Этот запрет не применяется к электрическим кабелям, предназначенным для подсоединения сигнальных огней и ламп для освещения сходного трапа, если штепсельная розетка постоянно установлена на судне вблизи сигнальной мачты или сходного трапа.
- B) Этот запрет не допускает никаких исключений.
- C) Этот запрет применяется только к кабелям длиной менее 5 м.
- D) Этот запрет применяется только к напряжениям выше 24 вольт.

110 08.0-19 Базовые общие знания

C

Для чего нужно подсоединять кабель заземления к резервуару при заполнении?

- A) Для соединения с массой в целях предотвращения переполнения.
- B) В дополнение к заземлению аккумуляторной батареи.
- C) Для отведения электростатического заряда.
- D) Для уменьшения трения между стенкой цистерны и жидкостью.

110 08.0-20 8.1.6.1

C

Когда должны проверяться огнетушители?

- A) Только после их применения.
- B) Ежегодно.
- C) Каждые два года.
- D) При обновлении свидетельства о допусчении.

**ОБЩИЕ ПОЛОЖЕНИЯ**

**Целевая тема 8: Виды опасности и профилактические мероприятия**

Номер	Источник	Правильный ответ
-------	----------	------------------

**ОБЩИЕ ПОЛОЖЕНИЯ**

**Целевая тема 8: Виды опасности и профилактические мероприятия**

Номер	Источник	Правильный ответ
-------	----------	------------------

110 08.0-21 8.1.4

D

На судне перевозятся опасные грузы.

Согласно ВОПОГ судно должно быть снабжено, помимо противопожарного оборудования, предусмотренного в общих технических предписаниях, по меньшей мере двумя дополнительными ручными огнетушителями. Где содержится это предписание?

- A) Раздел 1.2.1.
- B) Раздел 5.1.4.
- C) Подраздел 9.2.0.40.
- D) Раздел 8.1.4.

110 08.0-22 8.3.4

A

На судне перевозятся опасные грузы. Где в ВОПОГ содержится положение об обязательной установке щитов с уведомлением о запрещении курения на борту судна?

- A) Раздел 8.3.4.
- B) Раздел 1.2.1.
- C) Раздел 5.1.4.
- D) Таблица А главы 3.2.

110 08.0-23 7.1.3.1/7.2.3.1

D

Вы должны войти в помещение, в котором имеется недостаток кислорода. Что вы, в частности, должны сделать?

- A) Иметь при себе спасательное устройство.
- B) Включить осушительные насосы.
- C) Проветривать помещение в течение 10 мин.
- D) Использовать автономный дыхательный аппарат.

110 08.0-24 Базовые общие знания

C

Как происходит механическое возникновение искры?

- A) Вследствие статического электричества.
- B) Вследствие короткого замыкания.
- C) Вследствие удара металла о металл.

**ОБЩИЕ ПОЛОЖЕНИЯ**

**Целевая тема 8: Виды опасности и профилактические мероприятия**

Номер	Источник	Правильный ответ
-------	----------	------------------

D) Вследствие повышения температуры.

**ОБЩИЕ ПОЛОЖЕНИЯ**

**Целевая тема 8: Виды опасности и профилактические мероприятия**

Номер	Источник	Правильный ответ
-------	----------	------------------

110 08.0-25 Базовые общие знания С

Что не увеличивает опасность электростатического заряда?

- A) Пузырьки воздуха в жидкости.
- B) Свободно падающая жидкость.
- C) Нагревание жидкости.
- D) Перемешивание жидкости.

110 08.0-26 9.1.0.74, 9.3.1.74, 9.3.2.74, 9.3.3.74 С

Где должны устанавливаться пепельницы?

- A) Только в жилых помещениях.
- B) Только в спальнях.
- C) Вблизи каждого выхода из жилых помещений и рулевой рубки.
- D) Устанавливать пепельницы необязательно.

110 08.0-27 8.1.4 В

Помимо противопожарного оборудования, предусмотренного в общих технических предписаниях, суда, на которые распространяется действие ВОПОГ, должны быть снабжены дополнительными ручными огнетушителями. Сколько дополнительных огнетушителей должно быть по меньшей мере?

- A) 1.
- B) 2.
- C) 3.
- D) 4.

110 08.0-28 Базовые общие знания А

Какое огнетушащее средство называется также "сухим льдом"?

**ОБЩИЕ ПОЛОЖЕНИЯ**

**Целевая тема 8: Виды опасности и профилактические мероприятия**

Номер	Источник	Правильный ответ
A)	CO <sub>2</sub> .	
B)	AFFF.	
C)	Галон 1301.	
D)	Распыляемая пена.	

**ОБЩИЕ ПОЛОЖЕНИЯ**

**Целевая тема 8: Виды опасности и профилактические мероприятия**

Номер	Источник	Правильный ответ
110 08.0-29	Базовые общие знания	D

Почему никогда нельзя использовать фильтрующие противогазы в закрытых помещениях?

- A) Фильтрующие противогазы не обеспечивают полной защиты лица.
- B) Фильтрующие противогазы не обеспечивают защиты от токсичных газов.
- C) Фильтрующие противогазы не обеспечивают защиты от взрывоопасных газов.
- D) Фильтрующие противогазы зависят от содержания кислорода в окружающем воздухе.

110 08.0-30 Базовые общие знания A

Какое действие оказывает порошковый огнетушитель?

- A) Главным образом отрицательно каталитическое.
- B) Главным образом устранение кислорода.
- C) Главным образом охлаждение.
- D) Главным образом блокирование кислорода.

110 08.0-31 Базовые общие знания C

Вы должны войти в задымленное помещение. Какие индивидуальные средства защиты **вы должны использовать?**

- A) Влажные полотенца.
- B) Дыхательный аппарат (зависящий от окружающего воздуха).
- C) Автономный дыхательный аппарат (изолирующего типа).
- D) Противопылевой респиратор.

110 08.0-32 Базовые общие знания B

Какое средство защиты подразумевается под термином "подходящая защита глаз?"

- A) Обычные очки.
- B) Защитные очки.
- C) Полумаска.
- D) Противопылевой респиратор.

**ОБЩИЕ ПОЛОЖЕНИЯ**

**Целевая тема 8: Виды опасности и профилактические мероприятия**

Номер	Источник	Правильный ответ
110 08.0-33	Базовые общие знания	В

Куда должен как можно быстрее отправиться экипаж, находящийся на палубе, в случае утечки газовой взвеси?

- A) В какое-либо место по направлению ветра.
- B) В какое-либо место против направления ветра.
- C) В машинное отделение.
- D) В жилое помещение.

110 08.0-34 Базовые общие знания А

Для чего можно использовать фильтрующие противогазы?

- A) Для работ на палубе.
- B) Для работ в грузовом танке, когда концентрация газов составляет менее 50 объемных процентов.
- C) Для вхождения в балластные цистерны.
- D) Для работ в закрытых помещениях.

110 08.0-35 Базовые общие знания В

Для выполнения каких работ можно использовать фильтрующие противогазы?

- A) Для работ в грузовых танках, если концентрация газов составляет менее 50 объемных процентов от нижнего взрывоопасного предела и в грузовом танке имеется достаточно кислорода.
- B) Для работ на палубе.
- C) Для работ в коффердамах.
- D) Для работ в междубортных пространствах.

110 08.0-36 Базовые общие знания С

В каком случае категорически нельзя использовать фильтрующие противогазы с абсорбирующим материалом?

- A) На палубе.
- B) Как спасательное средство.
- C) В закрытых помещениях.
- D) В качестве средства защиты при спасании бегством.

**ОБЩИЕ ПОЛОЖЕНИЯ**

**Целевая тема 8: Виды опасности и профилактические мероприятия**

Номер	Источник	Правильный ответ
110 08.0-37	Базовые общие знания	А

Исключительно с каким прибором можно входить в помещение с содержанием кислорода менее 21%?

- A) Автономный дыхательный аппарат.
- B) Фильтрующий противогаз АВЕК.
- C) Фильтр.
- D) Полумаска с фильтром.

110 08.0-38 Базовые общие знания C

Чем можно наиболее эффективно тушить пожар в результате возгорания бензина?

- A) ~~Одеялом для пожаротушения.~~
- B) Песком.
- C) Огнетушащим порошком
- D) Водой.

Deleted: Галон

Formatted: Left

110 08.0-39 Базовые общие знания A

На ручном огнетушителе для обозначения класса пожара проставлена буква "С". Для борьбы с каким пожаром специально предназначен этот огнетушитель?

- A) От возгорания газов.
- B) От возгорания легких металлов.
- C) От возгорания горящих углей.
- D) От возгорания жидкостей.

110 08.0-40 Базовые общие знания A

С помощью чего можно наиболее эффективно тушить пожар на электрических установках под напряжением?

- A) CO<sub>2</sub>.
- B) Жидкостные огнетушители.
- C) Покрывала.
- D) Водная струя.



**ОБЩИЕ ПОЛОЖЕНИЯ**

**Целевая тема 8: Виды опасности и профилактические мероприятия**

Номер	Источник	Правильный ответ
110 08.0-41	Базовые общие знания	D

Какое утверждение верно?

- A) Кислород легковоспламеняем.
- B) Кислород взрывоопасен.
- C) Кислород токсичен.
- D) Кислород способствует горению.

110 08.0-42 Базовые общие знания

C

Для возникновения пожара необходимы три фактора. Какой из нижеследующих факторов не входит в их число?

- A) Горючее.
- B) Температура воспламенения.
- C) Азот.
- D) Кислород.

110 08.0-43 Базовые общие знания

D

Для чего **не** годится огнетушитель, в котором используется порошок типа ABC?

- A) Для тушения пожара от возгорания бензина и газов.
- B) Для тушения пожара от возгорания электропроводок.
- C) Для тушения пожара от возгорания твердых веществ.
- D) Для тушения пожара от возгорания металлов.

110 08.0-44 Базовые общие знания

C

Почему для тушения пожара используется струя воды?

- A) Она подходит для тушения всех пожаров.
- B) Тот, кто тушит пожар, должен оставаться мокрым.
- C) Огонь можно легче погасить с помощью охлаждающего действия.
- D) Струю воды удобнее направлять для тушения.

**ОБЩИЕ ПОЛОЖЕНИЯ**

**Целевая тема 8: Виды опасности и профилактические мероприятия**

Номер	Источник	Правильный ответ
110 08.0-45	Базовые общие знания	D

На ваше судно погружены токсичные вещества. После повреждения судна происходит утечка груза. Что должен предпринять судоводитель в первую очередь?

- A) Выключить синие огни/снять синие конусы.
- B) Прочитать письменные инструкции.
- C) Уведомить грузополучателя.
- D) Выставить сигнал "Держитесь в стороне от меня".

110 08.0-46 Базовые общие знания B

Почему для тушения пожара используется струя воды?

- A) Она оказывает сильное механическое действие.
- B) Она оказывает нужное охлаждающее действие.
- C) Требуется мало воды.
- D) Струю воды можно удобно направлять для тушения.

110 08.0-47 Базовые общие знания A

Какое огнетушащее средство лучше всего подходит для тушения пожара в электрическом распределительном щите?

- A) CO<sub>2</sub>.
- B) Пары разбрызгиваемой жидкости.
- C) Пена.
- D) Вода.

Deleted: Легкая вода

110 08.0-48 Базовые общие знания C

Как лучше всего проверить, бушует ли в закрытом помещении огонь?

- A) Открыв дверь.
- B) Приложив термометр.
- C) Осторожно осяпав стены и дверь.
- D) Путем выжидания.

**ОБЩИЕ ПОЛОЖЕНИЯ**

**Целевая тема 8: Виды опасности и профилактические мероприятия**

Номер	Источник	Правильный ответ
110 08.0-49	Базовые общие знания	А

Произошла авария с телесными повреждениями. На что должно в первую очередь обратить внимание лицо, оказывающее первую помощь?

- А) На опасность для него самого.
- В) Находится ли поблизости полиция.
- С) Лежит ли пострадавший на сухом месте.
- Д) Можно ли перевозить пострадавшего.

110 08.0-50 Базовые общие знания А

Человек начинает задыхаться от воздействия определенного вещества. Что вы должны сделать в первую очередь?

- А) Вывести его на свежий воздух.
- В) Уложить его в спокойном месте.
- С) Вызвать врача.
- Д) Дать ему кислородную маску.

110 08.0-51 Базовые общие знания А

Что вам следует дать с собой находящемуся на борту человеку, который должен быть доставлен в больницу в результате попадания внутрь опасного вещества?

- А) Сведения из транспортного документа, касающиеся данного опасного вещества.
- В) Служебную книжку.
- С) Паспорт.
- Д) Индивидуальное снаряжение.

110 08.0-52 Базовые общие знания С

Как токсичные вещества могут попасть в человеческий организм?

- А) Только через дыхательные пути.
- В) Только через рот и нос.
- С) Через рот, нос и кожу.
- Д) Только через рот.

**ОБЩИЕ ПОЛОЖЕНИЯ**

**Целевая тема 8: Виды опасности и профилактические мероприятия**

Номер	Источник	Правильный ответ
110 08.0-53	Базовые общие знания	А

Что вам следует предпринять в первую очередь, если человек потерял сознание?

- А) Снять с пострадавшего тесную одежду.
- В) Приступить к искусственному дыханию способом "изо рта в рот".
- С) Накрыть пострадавшего одеялом.
- Д) Очистить ротовую полость пострадавшего.

110 08.0-54 Базовые общие знания D

Почему не нужно снимать одежду с человека, получившего ожоги?

- А) Пострадавший может простудиться.
- В) Одежда пострадавшего может быть потеряна.
- С) Пострадавшему может быть причинена дополнительная боль.
- Д) Чтобы избежать увеличения раны.

110 08.0-55 Базовые общие знания D

Что нужно, как правило, делать в первую очередь, когда какие-либо части тела пришили в соприкосновение с опасными веществами?

- А) Наложить мазь на ожоги.
- В) Отправиться в пункт скорой помощи.
- С) Держать в тепле пораженные части тела.
- Д) Промыть большим количеством воды.

110 08.0-56 Исключен (03.12.08).

110 08.0-57 Базовые общие знания D

Что нужно сделать, если человеку попала в глаза кислота?

- А) Накрыть глаза сухой ватой.
- В) Накрыть глаза влажной ватой.
- С) Нанести глазную мазь.
- Д) Промыть большим количеством воды.

**ОБЩИЕ ПОЛОЖЕНИЯ**

**Целевая тема 8: Виды опасности и профилактические мероприятия**

Номер	Источник	Правильный ответ
110 08.0-58	Базовые общие знания	D

Что **никогда** не следует делать, если человеку через рот в желудок попало коррозионное вещество?

- A) Дать выпить стакан воды.
- B) Дать выпить стакан молока.
- C) Дать выпить стакан воды с двумя ложками растворенной в ней соли.
- D) Вызвать рвоту.

110 08.0-59 Базовые общие знания D

Что следует сделать для оказания первой помощи при ожогах?

- A) Наложить на ожоги мазь.
- B) Смазать кожу жиром.
- C) Снять с пострадавшего одежду.
- D) Вылить на ожог большое количество холодной воды.

110 08.0-60 Исключен (03.12.08).

110 08.0-61 Базовые общие знания C

С помощью чего следует исключительно охлаждать ожоги?

- A) Дезинфектанты.
- B) Тяжелая вода.
- C) Большое количество холодной проточной воды.
- D) Мыльный раствор.

110 08.0-62 Базовые общие знания A

Когда говорится о потере человеком сознания?

- A) Пострадавший не реагирует или едва реагирует на происходящее.
- B) Кожные покровы пострадавшего имеют синюшный оттенок.
- C) Пульс и дыхание пострадавшего прекратились.
- D) Пострадавший больше не дышит.

Deleted: Каковы признаки

Deleted: и

**ОБЩИЕ ПОЛОЖЕНИЯ**

**Целевая тема 8: Виды опасности и профилактические мероприятия**

Номер	Источник	Правильный ответ
110 08.0-63	Базовые общие знания	D

Как следует обработать глаза, в которые попали опасные вещества?

- A) Просушить глаза тампонами.
- B) Дать выпить молока пострадавшему.
- C) Промыть глаза раствором "norite".
- D) Промыть глаза большим количеством воды.

110 08.0-64 Базовые общие знания

C

Человек проглотил токсичное вещество. Как его лечить на борту судна?

- A) Промыть ему желудок.
- B) Дать ему таблетки "Rennie".
- C) Дать ему выпить много воды.
- D) Если это кислота, дать ему выпить щелочи, и наоборот.

110 08.0-65 Базовые общие знания

C

Что следует сделать для оказания первой помощи при потере сознания?

- A) Успокоить пострадавшего и обдуть его свежим воздухом.
- B) Выяснить причину потери сознания и принять меры, чтобы избежать потери сознания в будущем.
- C) Уложить пострадавшего на бок, чтобы предотвратить удушье, и проверить, продолжает ли пострадавший дышать.
- D) Дать пострадавшему кислородную маску и/или обеспечить приток кислорода.

110 08.0-66 Базовые общие знания

C

Как следует помочь потерявшим сознание людям, которые проглотили коррозионные вещества?

- A) В любом случае вызвать у них рвоту.
- B) В некоторых случаях вызвать у них рвоту.
- C) Ни в коем случае не вызывать у них рвоту.
- D) Дать им принять кислоты.

**ОБЩИЕ ПОЛОЖЕНИЯ**

**Целевая тема 8: Виды опасности и профилактические мероприятия**

Номер	Источник	Правильный ответ
110 08.0-67	Базовые общие знания	D

Что следует предпринять при аварии с электропроводкой?

- A) Ждать прибытия специалиста.
- B) Думать только о собственной безопасности.
- C) Попытаться уменьшить напряжение.
- D) Попытаться безопасным путем отключить ток.

110 08.0-68 Базовые общие знания

B

В чем заключаются основные правила оказания первой помощи?

- A) Оценить опасность, не принимать во внимание материальный ущерб, успокоить пострадавшего прямо на месте аварии.
- B) Оценить опасность; установить, в чем нуждается пострадавший; если возможно, оказать помощь на месте; успокоить пострадавшего.
- C) Оказать необходимую первую помощь; ни в коем случае не передавать никаких сведений полиции; установить, в чем нуждается пострадавший; оценить опасность.
- D) Оказать первую помощь; предложить помощь полиции и сотрудникам спасательных служб; в случае необходимости предупредить остальные суда.

110 08.0-69 Базовые общие знания

B

Вы предполагаете, что с человеком случился удар. Что вам следует предпринять?

- A) Дать ему охладить голову большим количеством воды.
- B) Не давать ему ни охладиться, ни пить.
- C) Уложить его, подложив холодный гаечный ключ под затылок.
- D) Заставлять его быстро бегать, чтобы не дать охладиться.

110 08.0-70 Базовые общие знания

B

Для чего следует оказывать первую помощь?

- A) Чтобы избежать инвалидности.
- B) Чтобы избежать получения более серьезных травм.
- C) Чтобы применить полученные знания на практике.
- D) Чтобы реализовать себя.

**ОБЩИЕ ПОЛОЖЕНИЯ**

**Целевая тема 8: Виды опасности и профилактические мероприятия**

Номер	Источник	Правильный ответ
110 08.0-71	Базовые общие знания	С

Как следует в первую очередь лечить ожог?

- A) Посыпать ожог порошком.
- B) Обернуть пострадавшего в полотенца.
- C) Охладить ожог водой.
- D) Покрыть ожог жиром.

110 08.0-72 Базовые общие знания С

Человек получил травму, связанную с опасным грузом. Какие документы вы должны ему дать для передачи врачу?

- A) Паспорт.
- B) Служебную книжку.
- C) Сведения из транспортного документа, касающиеся данного опасного вещества.
- D) Свидетельство о допущении.

110 08.0-73 8.1.5.3 В

Буксир-толкач толкает четыре баржи. Две баржи загружены коррозионными веществами класса 8. Где должно находиться специальное оборудование?

- A) На всех четырех баржах.
- B) Только на буксире-толкаче.
- C) На двух баржах, загруженных опасными веществами, и на буксире-толкаче.
- D) По меньшей мере на одной из барж.

Deleted: индивидуальные

Deleted: средства защиты

110 08.0-74 8.1.5.1 D

Для кого необходимо иметь на борту соответствующие спасательные устройства?

- A) Для находящихся на борту лиц, которые не являются владельцами свидетельства ВОПОГ.
- B) Только для экипажа.
- C) Для каждого члена экипажа и для работников, исполняющих контролирующие функции.
- D) Для каждого находящегося на борту лица.

Formatted: Russian (Russia)



**ОБЩИЕ ПОЛОЖЕНИЯ**

**Целевая тема 8: Виды опасности и профилактические мероприятия**

Номер	Источник	Правильный ответ
110 08.0-75	7.1.3.41.1, 7.2.3.41.1	C

Использование огня или незащищенного света запрещается в большинстве мест на борту судна. Где можно использовать огонь или незащищенный свет?

- A) В жилых помещениях и в машинных отделениях.
- B) В машинных отделениях и в служебных помещениях.
- C) В жилых помещениях и в рулевой рубке.  
(To be translated into Russian)

Formatted: English (U.S.)

Formatted: Russian (Russia)

110 08.0-76	1.3.2.2.4	C
-------------	-----------	---

Танкер перевозит опасные грузы. Доступ к определенным подпалубным помещениям в грузовых отсеках разрешается только при пользовании автономным дыхательным аппаратом. Какие лица имеют право носить такой дыхательный аппарат?

A Только владельцы свидетельства о владении специальными знаниями в области ВОПОГ.

B Все члены экипажа.

C Лица, обученные обращению с такими аппаратами и физически готовые перенести дополнительные нагрузки.

D Все члены экипажа, которые прошли подготовку к защите от оружия массового поражения.

**ПЕРЕВОЗКИ СУХОГРУЗНЫМИ СУДАМИ**  
**Целевая тема 2: Конструкция и оборудование**

Номер	Источник	Правильный ответ
-------	----------	------------------

120 02.0-01 7.1.3.31

В

На судне перевозятся в упакованном виде опасные грузы. Можно ли использовать за пределами защищенной зоны переносные осушительные насосы, работающие на жидком топливе?

- A) Нет.
- B) Да, если температура вспышки жидкого топлива составляет или превышает 55 °С.
- C) Да, если люки трюмов закрыты.
- D) Да, если в упаковках не содержатся грузы класса 1.

120 02.0-02 9.1.0.11.1a

В

Чем должны быть ограничены со стороны носа и кормы трюмы сухогрузных судов, перевозящих опасные грузы?

- A) Ковффердамами.
- B) Водонепроницаемыми металлическими переборками.
- C) Псевдоковффердамами.
- D) Деревянными переборками.

120 02.0-03 9.1.0.34.1

А

На каком минимальном расстоянии от люков должны находиться выхлопные трубы двигателей?

- A) 2 м.
- B) 2,5 м.
- C) 3 м.
- D) 1 м.

120 02.0-04 9.1.0.11.1

С

Каждый трюм должен быть ограничен со стороны носа и кормы переборками. Какими должны быть эти переборки?

- A) Газонепроницаемыми.
- B) Непроницаемыми для водяных брызг.
- C) Водонепроницаемыми.
- D) Пыленепроницаемыми.

**ПЕРЕВОЗКИ СУХОГРУЗНЫМИ СУДАМИ**  
**Целевая тема 2: Конструкция и оборудование**

Номер	Источник	Правильный ответ
-------	----------	------------------

120 02.0-05 9.1.0.11.3

В

Можно ли на сухогрузных судах, перевозящих опасные грузы, использовать брезент для покрытия соответствующих трюмных люков?

- A) Нет.
- B) Только если брезент является трудновоспламеняющимся.
- C) Только если опасные грузы перевозятся в упаковках.
- D) Только если в трюме установлен дополнительный вентилятор, чтобы избежать образования конденсата.

120 02.0-06 9.1.0.12.1

А

Во многих случаях на сухогрузных судах, перевозящих опасные грузы, должна быть предусмотрена возможность механической вентиляции трюмов. Какой должна быть производительность вентиляторов?

- A) Все вентиляторы должны обеспечивать по меньшей мере пятикратный по отношению к объему порожнего трюма воздухообмен в час.
- B) Все вентиляторы должны обеспечивать по меньшей мере десятикратный по отношению к объему порожнего трюма воздухообмен в час.
- C) К производительности вентиляции не предъявляются никакие требования.
- D) Это зависит от того, вытягивает ли вентилятор воздух из трюма или вдувает свежий воздух в трюм.

Formatted: Russian (Russia)

**ПЕРЕВОЗКИ СУХОГРУЗНЫМИ СУДАМИ**  
**Целевая тема 2: Конструкция и оборудование**

Номер	Источник	Правильный ответ
120 02.0-07 9.1.0.32.1		С

Могут ли междудонные пространства, расположенные в пределах трюмного пространства, быть приспособлены для использования в качестве топливных цистерн?

- A) Нет, это запрещено.
- B) Нет, если только компетентный орган не выдал особое разрешение.
- C) Да, если их высота составляет не менее 0,6 м и трубопроводы и отверстия этих цистерн не находятся в трюме.
- D) Да, если их высота составляет не менее 0,5 м и трубопроводы и отверстия этих цистерн не находятся в трюме.

**ПЕРЕВОЗКИ СУХОГРУЗНЫМИ СУДАМИ**  
**Целевая тема 2: Конструкция и оборудование**

Номер	Источник	Правильный ответ
-------	----------	------------------

120 02.0-08 9.1.0.40.1

D

Что должно иметься на борту сухогрузных барж, не имеющих собственной силовой установки и перевозящих опасные грузы?

- A) По меньшей мере два стационарных пожарных насоса.
- B) Никакого пожарного насоса.
- C) По меньшей мере один пожарный или балластный электронасос в защищенной зоне.
- D) По меньшей мере один пожарный или балластный насос.

120 02.0-09 9.1.0.40.2

A

Если машинное отделение оборудовано стационарной системой пожаротушения, откуда она должна приводиться в действие?

- A) С палубы.
- B) Из рулевой рубки.
- C) Со входа в машинное отделение.
- D) Из жилого помещения.

120 02.0-10 9.1.0.40.1

D

Чем должны быть оснащены трубопроводы системы пожаротушения, чтобы предотвращать утечку газов из грузового пространства и их проникновение через систему пожаротушения в жилые и служебные помещения?

- A) Крышкой.
- B) Клапаном.
- C) Краном.
- D) Невозвратным пружинным клапаном.

120 02.0-11 9.1.0.41.2

A

Какие приборы можно использовать для приготовления пищи?

- A) Работающие на электрическом токе.
- B) Работающие на газе.
- C) Работающие на жидком топливе.
- D) Работающие на жидком или твердом топливе.

**ПЕРЕВОЗКИ СУХОГРУЗНЫМИ СУДАМИ**  
**Целевая тема 2: Конструкция и оборудование**

Номер	Источник	Правильный ответ
120 02.0-12 7.1.3.70.2		В
Какое минимальное расстояние необходимо соблюдать между веществами и изделиями класса 1 и радиотелефонными антеннами?		
A) 3 м. B) 2 м. C) 4 м. D) 1 м.		
120 02.0-13 9.1.0.74.3		D
Что должно быть установлено вблизи каждого выхода из жилых помещений и рулевой рубки?		
A) Щит с надписью: <b>"Просьба сразу же закрывать за собой дверь"</b> . B) Щит с надписью: <b>"Разрешается открывать без согласия судоводителя. Открыв, сразу же за собой закрыть"</b> . C) Щит с надписью: <b>"Без разрешения судоводителя не открывать"</b> . D) Пепельница.		
120 02.0-14 9.1.0.91.2		A
На сухогрузных судах с двойным корпусом, которые соответствуют дополнительным предписаниям ВОПОГ, каким должно быть минимальное расстояние между бортом судна и продольной переборкой трюма?		
A) 0,8 м. B) 0,9 м. C) 1 м. D) 1,1 м.		
120 02.0-15 9.1.0.91.2		A
На сухогрузном судне с двойным корпусом, которое соответствует дополнительным предписаниям ВОПОГ и построено по продольной системе набора, каким должно быть максимальное расстояние между шпангоутами?		
A) 0,6 м. B) 0,65 м. C) 0,70 м. D) 0,75 м.		
120 02.0-16 9.1.0.91.2		В
Какие положения применяются к поперечным переборкам, если на сухогрузном судне с двойным корпусом, которое соответствует дополнительным предписаниям ВОПОГ, расстояние между бортом судна и продольной переборкой трюма составляет 0,6 м?		
A) Площадки сходного трапа должны поддерживаться при помощи поперечных переборок или поперечных балок, отстоящих друг от друга не более чем на		

**ПЕРЕВОЗКИ СУХОГРУЗНЫМИ СУДАМИ**  
**Целевая тема 2: Конструкция и оборудование**

Номер	Источник	Правильный ответ
	20 м.	
	B) Площадки сходного трапа должны поддерживаться при помощи поперечных переборок или поперечных балок, отстоящих друг от друга не более чем на 32 м.	
	C) Никогда не следует устанавливать поперечные переборки или поперечные балки.	
	D) Всегда должна устанавливаться по меньшей мере одна поперечная переборка или поперечная балка, иначе не будет обеспечиваться поперечная прочность.	
120 02.0-17	9.1.0.91.3	C
	Какой должна быть высота междудонного пространства на сухогрузном судне с двойным корпусом, которое соответствует дополнительным предписаниям ВОПОГ?	
	A) Она должна соответствовать ширине междубортового пространства.	
	B) Она должна составлять не более 0,5 м.	
	C) Она должна составлять не менее 0,5 м.	
	D) Она должна составлять не менее 0,6 м.	
120 02.0-18	9.1.0.91.1	B
	Каким образом должно быть построено в пределах защищенной зоны сухогрузное судно с двойным корпусом, которое соответствует дополнительным предписаниям ВОПОГ?	
	A) Оно должно иметь междубортовые пространства.	
	B) Оно должно иметь междубортовые пространства и двойное дно.	
	C) Оно должно иметь междубортовые и междудонные пространства в пределах машинного отделения.	
	D) Оно должно иметь по меньшей мере междубортовые пространства и двойное дно, а в пределах машинного отделения .0- междубортовые пространства.	
120 02.0-19	9.1.0.91.3	B
	Каким должно быть минимальное расстояние между днищем судна и дном приемного колодца на сухогрузных судах с двойным корпусом, которые соответствуют дополнительным предписаниям ДОПОГ и оснащены приемными колодцами вместимостью 0,04 м <sup>3</sup> ?	
	A) 0,4 м.	
	B) 0,5 м.	
	C) 0,3 м.	
	D) 0,6 м.	
120 02.0-20	9.1.0.93.2	C
	С помощью чего должны определяться исходные данные расчета остойчивости сухогрузных судов с двойным корпусом, которые соответствуют дополнительным предписаниям ВОПОГ?	
	A) С помощью опыта кренования, проведенного с полностью нагруженным судном.	
	B) С помощью опыта кренования, проведенного перед установкой оборудования на судне.	
	C) С помощью опыта кренования или посредством подробных расчетов массы и момента.	
	D) С помощью расчетного опыта кренования.	
120 02.0-21	9.1.0.93.3	A
	На сухогрузных судах с двойным корпусом, которые соответствуют дополнительным	

**ПЕРЕВОЗКИ СУХОГРУЗНЫМИ СУДАМИ**  
**Целевая тема 2: Конструкция и оборудование**

Номер	Источник	Правильный ответ
	предписаниям ВОПОГ, для чего служат расчеты остойчивости неповрежденного судна?	
	A) Чтобы была подтверждена достаточная остойчивость на всех стадиях погрузки судна. B) Только для подтверждения достаточной остойчивости судна на стадии погрузки. C) Только для подтверждения достаточной остойчивости судна при его загрузке контейнерами. D) Только для подтверждения достаточной остойчивости судна, если оно загружено менее чем на 50% максимальной осадки.	
120 02.0-22	9.1.0.95.2 В случае повреждения сухогрузного судна с двойным корпусом каким должен быть максимально допустимый угол крена на стадии равновесия (конечной стадии затопления)?	D
	A) 6°. B) 8°. C) 10°. D) 12°.	
120 02.0-23	9.1.0.95.3 Каков угол крена сухогрузного судна с двойным корпусом, которое соответствует дополнительным предписаниям ВОПОГ и загружено незакрепленными контейнерами, на стадии равновесия (конечной стадии затопления)?	B
	A) 3°. B) 5°. C) 6°. D) 12°.	
120 02.0-24	9.2.0.34.1 Где согласно ВОПОГ должны располагаться выпускные отверстия выхлопных труб двигателей на морских судах, которые соответствуют предписаниям правила 54 главы II-2 СОЛАС?	B
	A) Они должны располагаться на расстоянии не менее 1 м от отверстий люков. B) Они должны располагаться на расстоянии не менее 2 м от отверстий люков. C) Они должны всегда располагаться позади рулевой рубки. D) Они должны располагаться на расстоянии не менее 3 м от отверстий люков.	
120 02.0-25	9.1.0.41.2 При каких условиях согласно ВОПОГ разрешается устанавливать в рулевой рубке на сухогрузных судах приборы для приготовления пищи?	A
	A) Когда пол рулевой рубки изготовлен из металла. B) Установка этих приборов абсолютно не допускается. C) Когда расстояние между рулевой рубкой и трюмами составляет не менее 4 м. D) Когда расстояние между рулевой рубкой и трюмами составляет не менее 3 м.	
120 02.0-26	9.1.0.17.2 Какие положения применяются к двери жилого помещения, расположенной напротив	C



**ПЕРЕВОЗКИ СУХОГРУЗНЫМИ СУДАМИ**  
**Целевая тема 2: Конструкция и оборудование**

Номер	Источник	Правильный ответ
-------	----------	------------------

трюмов?

- A) В ней не должно быть окна.
- B) Она должна иметь возвратный механизм, чтобы после открывания сразу же закрываться.
- C) Она должна закрываться так, чтобы сквозь нее не проникали газы.
- D) Она должна закрываться так, чтобы сквозь нее не проникала вода.

120 02.0-27 7.1.2.0.3, 7.1.4.1.1 A

Какие положения применяются к перевозке грузов класса 7, за исключением № ООН 2908 - 2911?

- A) Они могут перевозиться только сухогрузными судами, которые соответствуют дополнительным предписаниям ВОПОГ, применимым к судам с двойным корпусом.
- B) Они могут перевозиться только судами, трюмы которых имеют стальные люки.
- C) Согласно ВОПОГ они могут перевозиться судами как с одинарным, так и с двойным корпусом.
- D) Они могут перевозиться только судами, трюмы которых имеют алюминиевые люки.

120 02.0-28 9.1.0.12.1 B

Вы должны перевозить опасный груз, для которого предписаны дополнительные вентиляторы. Вы устанавливаете два переносных вентилятора. Где должны быть расположены отверстия вытяжных трубопроводов?

- A) Отверстия вытяжных трубопроводов должны отстоять от днища трюма не менее чем на 1 м.
- B) Отверстия вытяжных трубопроводов должны быть расположены в противоположных концах трюма и отстоять от днища не менее чем на 50 мм.
- C) Отверстия вытяжных трубопроводов должны быть расположены в передней части трюма и отстоять от днища не менее чем на 50 мм.
- D) Отверстия вытяжных трубопроводов должны быть расположены в задней части трюма и отстоять от днища не менее чем на 50 мм.

120 02.0-29 9.1.0.20 D

Вы строите сухогрузное судно с междубортовыми и междудонными пространствами. Вы хотите приспособить и использовать междубортовые пространства как балластные емкости. Разрешается ли это?

- A) Нет, междубортовые пространства служат в качестве безопасной зоны и поэтому всегда должны оставаться порожними.
- B) Нет, потому что остойчивость судна окажется под угрозой, если наполнить междубортовые пространства водой.
- C) Да, если можно опорожнить междубортовые пространства в течение 30 мин.
- D) Да, междубортовые пространства можно приспособить для приема водяного балласта.

120 02.0-30 9.1.0.40.3 A

Вы должны перевозить опасный груз, и согласно разделу 8.1.4 Вы должны иметь на борту два дополнительных ручных огнетушителя. Где должны находиться эти дополнительные

**ПЕРЕВОЗКИ СУХОГРУЗНЫМИ СУДАМИ**  
**Целевая тема 2: Конструкция и оборудование**

Номер	Источник	Правильный ответ
-------	----------	------------------

ручные огнетушители?

- A) В защищенной зоне или вблизи нее.
- B) За пределами защищенной зоны.
- C) С внешней стороны рулевой рубки. Таким образом, в случае необходимости они могут быть быстро найдены и использованы также другими лицами.
- D) В подходящем месте, указанном экспертом.

120 02.0-31 9.1.0.41.1

C

Должны ли выпускные отверстия дымовых труб быть оснащены какими-либо устройствами?

- A) Да, устройствами для предотвращения вылета искр.
- B) Да, устройствами для предотвращения проникновения воды.
- C) Да, устройствами для предотвращения вылета искр и проникновения воды.
- D) Нет, в ВОПОГ не содержится никаких указаний на этот счет.

120 02.0-32 9.1.0.52.1

D

Какие согласно ВОПОГ положения применяются к электрооборудованию, которое находится на палубе в защищенной зоне сухогрузного судна и не может быть обесточено с помощью выключателя на центральном щите?

- A) Оно должно соответствовать гарантированному типу безопасности.
- B) Оно должно быть огнестойким согласно МЭК 60079-1А.
- C) Оно должно быть водонепроницаемым, чтобы избежать коротких замыканий.
- D) Оно должно соответствовать типу "ограниченная опасность взрыва".

**ПЕРЕВОЗКИ СУХОГРУЗНЫМИ СУДАМИ**  
**Целевая тема 3: Обработка трюмов и смежных помещений**

Formatted: Russian (Russia)

Номер	Источник	Правильный ответ
120 03.0-01	3.2, таблица А, 7.1.6.12	С
<p>На судне перевозится насыпью № ООН 1435 ШЛАК ЦИНКОВЫЙ. Что Вы должны делать во время рейса?</p> <p>A) Держать открытыми окна и двери. B) Герметично закрыть трюмы, чтобы не было никакой утечки газа. C) Вентилировать помещения, смежные с трюмами, в которых содержится цинковый шлак. D) Дегазировать трюмы каждые полчаса.</p>		
120 03.0-02	7.1.4.12.1	D
<p>На судно типа ро-ро погружены транспортные средства. Сколько раз в час должен обеспечиваться воздухообмен?</p> <p>A) 30 раз. B) 20 раз. C) 10 раз. D) 5 раз.</p>		
120 03.0-03	3.2, таблица А, 7.1.6.12	С
<p>На судне перевозится в упакованном виде № ООН 2211 ПОЛИМЕР ВСПЕНИВАЮЩИЙСЯ ГРАНУЛИРОВАННЫЙ. Когда нужно вентилировать трюмы?</p> <p>A) Всегда, когда грузы погружены в трюмы. B) Во время рейса один раз в час в течение 15 мин. C) Если после измерений установлено, что концентрация газов превышает на 10 % нижний предел взрываемости. D) Если после измерений установлено, что концентрация газов ниже на 10 % нижнего предела взрываемости.</p>		

**ПЕРЕВОЗКИ СУХОГРУЗНЫМИ СУДАМИ**  
**Целевая тема 3: Обработка трюмов и смежных помещений**

Formatted: Russian (Russia)

Номер	Источник	Правильный ответ
-------	----------	------------------

120 03.0-04 3.2, таблица А, 7.1.6.12 А

На судне перевозится навалом или в неупакованном виде № ООН 1408 ФЕРРОСИЛИЦИЙ. После измерений установлено, что концентрация газов превышает на 10 % нижний предел взрываемости. Как нужно вентилировать трюмы?

- A) При помощи вентиляторов, работающих на полную мощность.
- B) При помощи вентиляторов, переключенных на режим ожидания.
- C) Каждый час в течение 15 мин.
- D) 1 раз за 8 часов.

120 03.0-05 3.2, таблица А, 7.1.6.12 А

Вы совершаете рейс на сухогрузном судне с 4 трюмами. У Вас находится 300 т № ООН 1408 ФЕРРОСИЛИЦИЙ, погруженного навалом в трюм 2. Какие трюмы или помещения нужно вентилировать во время рейса?

- A) Трюм 2 и все смежные трюмы и помещения.
- B) Трюм 2.
- C) Все трюмы, т.е. трюмы 1, 2, 3 и 4.
- D) Нет необходимости в вентиляции при перевозке этого груза навалом.

120 03.0-06 3.2, таблица А, 7.1.6.12 D

На судне насыпью перевозится № ООН 1398 АЛЮМИНИЙ КРЕМНИСТЫЙ .0-ПОРОШОК НЕПОКРЫТЫЙ. После измерений установлено, что концентрация газов превышает на 10 % нижний предел взрываемости. Что нужно делать с трюмами?

- A) Нужно вентилировать трюмы.
- B) Нужно вентилировать трюмы при помощи вентилятора.
- C) Не нужно вентилировать трюмы.
- D) Нужно вентилировать трюмы при помощи вентиляторов, работающих на полную мощность.

**ПЕРЕВОЗКИ СУХОГРУЗНЫМИ СУДАМИ**  
**Целевая тема 3: Обработка трюмов и смежных помещений**

Formatted: Russian (Russia)

Номер	Источник	Правильный ответ
120 03.0-07	3.2, таблица А, 7.1.6.16	С
<p>Вы совершаете рейс на сухогрузном судне и должны разгрузить № ООН 2211 ПОЛИМЕР ВСПЕНИВАЮЩИЙСЯ ГРАНУЛИРОВАННЫЙ. Груз погружен насыпью.</p> <p>Какая из нижеперечисленных мер должна быть принята перед началом разгрузки?</p> <p>A) Окна и двери жилого помещения должны быть герметически закрыты из-за выходящих наружу токсичных веществ. B) Судоводитель должен измерить концентрацию газов в смежных трюмах. C) Грузополучатель должен измерить концентрацию газов в смежных трюмах. D) Грузополучатель должен измерить токсичность в смежных трюмах.</p>		
120 03.0-08	3.2, таблица А, 7.1.6.16	D
<p>Вы совершаете рейс на сухогрузном судне и должны разгрузить № ООН 2211 ПОЛИМЕР ВСПЕНИВАЮЩИЙСЯ ГРАНУЛИРОВАННЫЙ. Груз погружен насыпью. Ниже какого значения должна находиться по меньшей мере концентрация газов, чтобы можно было приступить к разгрузке?</p> <p>A) На 10 % ниже нижнего предела взрывоопасности. B) На 20 % ниже нижнего предела взрывоопасности. C) На 40 % ниже нижнего предела взрывоопасности. D) На 50 % ниже нижнего предела взрывоопасности.</p>		
120 03.0-09	3.2, таблица А, 7.1.6.12, 7.1.6.16	A
<p>Вы совершаете рейс на сухогрузном судне и должны разгрузить № ООН 2211 ПОЛИМЕР ВСПЕНИВАЮЩИЙСЯ ГРАНУЛИРОВАННЫЙ. Груз погружен насыпью. Вы должны измерить концентрацию газов. Когда должны быть осуществлены эти измерения?</p> <p>A) Сразу же после погрузки и через один час. B) Каждые 8 часов после погрузки. C) Во время погрузки в течение первого часа после начала погрузки и затем за час до разгрузки. D) Во время перевозки нет необходимости осуществлять измерения.</p>		

**ПЕРЕВОЗКИ СУХОГРУЗНЫМИ СУДАМИ**  
**Целевая тема 3: Обработка трюмов и смежных помещений**

Formatted: Russian (Russia)

Номер	Источник	Правильный ответ
-------	----------	------------------

120 03.0-10    3.2, таблица А, 7.1.6.12    В

Вы совершаете рейс на сухогрузном судне и должны разгрузить № ООН 2211 ПОЛИМЕР ВСПЕНИВАЮЩИЙСЯ ГРАНУЛИРОВАННЫЙ.

Груз погружен насыпью. Во время рейса Вы должны измерить концентрацию газов в трюмах, в которых находится гранулированный вспенивающийся полимер.

Какие меры Вы должны принять, если после измерений Вы установите, что концентрация газов превышает на 20 % нижний предел взрываемости?

- A) Нужно информировать компетентный орган.
- B) Трюмы должны быть провентилированы.
- C) Нужно информировать грузополучателя или погрузчика.
- D) Не нужно принимать дополнительных мер, предельное значение составляет 50 % от нижнего предела взрываемости.

120 03.0-11    3.2, таблица А, 7.1.6.12    D

Перевозите навалом № ООН 1408 ФЕРРОСИЛИЦИЙ. Когда нужно измерять концентрацию газов в трюме при нормальных условиях эксплуатации?

- A) Никогда.
- B) Сразу же после погрузки, через один час и затем каждые 8 часов.
- C) Сразу же после погрузки, через один час и затем каждый час.
- D) Сразу же после погрузки и через один час.

120 03.0-12    7.1.4.15.1    D

При каких условиях нет необходимости очищать трюм?

- A) Если предыдущий груз был грузом класса 4.1.
- B) Если предыдущий груз был грузом класса 4.2.
- C) Если предыдущий груз был грузом класса 4.3.
- D) Если новый груз является таким же, как и предыдущий.

**ПЕРЕВОЗКИ СУХОГРУЗНЫМИ СУДАМИ**  
**Целевая тема 3: Обработка трюмов и смежных помещений**

Formatted: Russian (Russia)

Номер	Источник	Правильный ответ
-------	----------	------------------

120 03.0-13 3.2, таблица А, 7.1.6.12

А

Вы перевозите № ООН 3101 ОРГАНИЧЕСКИЙ ПЕРОКСИД ТИПА В, ЖИДКИЙ на сухогрузном судне.

Нужно ли вентилировать жилое помещение, учитывая характер перевозимого груза?

- А) Нет, в этом необходимости нет.
- В) Да, это предписано для этого груза.
- С) Нет, если только груз не погружен навалом/насыпью.
- Д) Да, если имело место высвобождение груза.

120 03.0-14 7.1.4.15.1

В

Трюм загрязнен грузами класса 9. Что нужно делать?

- А) Трюм должен быть очищен специально предусмотренным для этого чистящим средством до размещения в нем нового груза.
- В) Трюм должен быть очищен.
- С) Трюм должен быть очищен, если только новый груз не является грузом класса 8.
- Д) Трюм должен всегда дезактивироваться специализированным предприятием до размещения в нем нового груза.

120 03.0-15 3.2, таблица А, 7.1.6.11

С

Вы должны перевозить навалом/насыпью № ООН 2506 АММОНИЯ ГИДРОСУЛЬФАТ.

Какие меры должны быть приняты в отношении трюмов?

- А) Перед началом погрузки трюмы должны быть провентилированы в течение не менее одного часа.
- В) Перед началом погрузки трюмы должны быть специально высушены.
- С) Внутренние стенки трюмов должны иметь антикоррозионную облицовку или антикоррозионное покрытие.
- Д) Внутренние стенки трюмов должны иметь такое покрытие или должны быть так обработаны, чтобы они не могли пропитаться веществами груза.

**ПЕРЕВОЗКИ СУХОГРУЗНЫМИ СУДАМИ**  
**Целевая тема 3: Обработка трюмов и смежных помещений**

Formatted: Russian (Russia)

Номер	Источник	Правильный ответ
-------	----------	------------------

120 03.0-16 3.2, таблица А, 7.1.6.11

D

Вы должны перевозить навалом/насыпью № ООН 1334 НАФТАЛИН СЫРОЙ.

Какие меры должны быть приняты в отношении трюмов?

- A) Перед началом погрузки трюмы должны быть просушены так, чтобы в них не было воды.
- B) Перед началом погрузки трюмы должны быть продуты инертным газом, чтобы во время погрузки не могла возникнуть огнеопасная ситуация.
- C) Внутренние стенки трюмов должны иметь антикоррозионную облицовку или антикоррозионное покрытие.
- D) Внутренние стенки трюмов должны иметь такое покрытие или должны быть так обработаны, чтобы они не могли пропитаться веществами груза.

120 03.0-17 7.1.3.51.4

B

На сухогрузном судне перевозятся взрывчатые вещества и изделия. Что нужно делать со всем электрооборудованием?

- A) Оно должно быть удалено из защищенной зоны.
- B) В трюмах оно должно быть обесточено.
- C) Электрооборудование, которое обычно находится в трюмах, должно быть удалено.
- D) В трюмах оно должно быть обесточено во время погрузки и разгрузки.

120 03.0-18 7.1.4.12.2

C

Вы перевозите на сухогрузном судне несколько контейнеров с грузами класса 5.2. Когда вы должны вентилировать открытые трюмы?

- A) При перевозке этого груза трюмы должны вентилироваться всегда.
- B) На судне-контейнеровозе с открытыми трюмами нет необходимости вентилировать трюмы.
- C) При наличии подозрения на повреждение контейнера трюмы должны быть провентилированы.
- D) При перевозке этого груза трюмы должны вентилироваться лишь во время погрузки и разгрузки.



**ПЕРЕВОЗКИ СУХОГРУЗНЫМИ СУДАМИ**  
**Целевая тема 3: Обработка трюмов и смежных помещений**

Formatted: Russian (Russia)

Номер	Источник	Правильный ответ
-------	----------	------------------

120 03.0-19 7.1.4.12.2

D

Вы перевозите на сухогрузном судне несколько контейнеров с грузами класса 3. Вы подозреваете, что поврежден один из контейнеров. Какие меры Вы должны принять на борту?

- A) Отверстия, ведущие в машинное отделение, а также двери и окна жилого помещения должны быть немедленно закрыты.
- B) Контейнер должен быть полностью покрыт брезентом.
- C) Контейнер должен быть облит водой для охлаждения.
- D) Трюм должен быть провентилирован.

**ПЕРЕВОЗКИ СУХОГРУЗНЫМИ СУДАМИ**  
**Целевая тема 6: Погрузка, разгрузка и перевозка**

Номер	Источник	Правильный ответ
120 06.0-01	5.2.2.2.2	D



(желтый/белый/черный)

Formatted: German (Germany)

Что означает знак, изображенный выше?

- A Соответствующий опасный груз является легковоспламеняющимся (жидкости).
- B Соответствующий опасный груз является легковоспламеняющимся (твердые вещества).
- C Соответствующий опасный груз является коррозионным.
- D Соответствующий опасный груз является радиоактивным.

120 06.0-02 3.3.1, специальное положение 800 C

На судне перевозятся семена масличных культур, мука грубого помола и жмыхи, содержащие растительное масло, обработанные раствором, не способные к самовозгоранию. Подпадает ли этот груз под действие ВОПОГ?

- A Растительные продукты не являются опасным грузом, так как они не упоминаются в ВОПОГ.
- B Да, в любом случае, даже если они так изготовлены или так обработаны, что во время перевозки не могут выделяться опасные газы в опасных количествах (отсутствие опасности взрыва).
- C В принципе да, если только они не изготовлены или не обработаны таким образом, что во время перевозки не могут выделяться опасные газы в опасных количествах (отсутствие опасности взрыва). Если это упомянуто в транспортном документе, то они не подпадают под действие ВОПОГ.
- D Да, если только перед погрузкой они не хранились в сухом воздухе в течение не менее трех дней.

**ПЕРЕВОЗКИ СУХОГРУЗНЫМИ СУДАМИ**  
**Целевая тема 6: Погрузка, разгрузка и перевозка**

Номер	Источник	Правильный ответ
-------	----------	------------------

120 06.0-03      5.2.2.2.2, 5.3.2.2.3, 5.3.4      С

Упаковки могут быть снабжены знаками опасности МПОГ, ДОПОГ или МКМПОГ. Где вы можете получить информацию о том, что означают эти знаки опасности?

- A    В приложении 3 к ЕПСВВП.
- B    В письменных инструкциях, содержащихся в разделе 5.4.3.
- C    В части 5 ВОПОГ.
- D    В свидетельстве о допущении.

120 06.0-04      5.2.2.2.2      С

Каким знаком опасности маркирована упаковка, содержащая легковоспламеняющиеся жидкости класса 3?



A    (черный/белый).



B    (черный/белый/красный).



C    (черный/красный).



D    (черный/белый/красный).

**ПЕРЕВОЗКИ СУХОГРУЗНЫМИ СУДАМИ**  
**Целевая тема 6: Погрузка, разгрузка и перевозка**

Номер	Источник	Правильный ответ
-------	----------	------------------

120 06.0-05      5.2.2.2.2      С

Какой знак опасности применяется к опасным грузам класса 4.3?



A (черный/оранжевый).



B (черный/белый/красный).



C (белый или черный/синий)



D (черный/белый/красный).

120 06.0-06      5.2.2.2.2      D

Что означает знак опасности, изображенный ниже?



(черный/красный/желтый)

- A Взрывчатые вещества и изделия.
- B Легковоспламеняющиеся вещества (твердые).
- C Вещества, способные к самовозгоранию.
- D Органический пероксид.

**ПЕРЕВОЗКИ СУХОГРУЗНЫМИ СУДАМИ**  
**Целевая тема 6: Погрузка, разгрузка и перевозка**

Номер	Источник	Правильный ответ
-------	----------	------------------

120 06.0-07 1.1.3.6.1

A

На судне перевозятся упаковки с № ООН 1428 НАТРИЕМ, класс 4.3, группа упаковки I. Какая максимальная масса этих упаковок не требует применения ВОПОГ?

- A 300 кг.
- B Освобожденное количество для этого вещества не предусмотрено.
- C 3 000 кг.
- D 30 000 кг.

120 06.0-08 1.1.3.6.1, 3.2, таблица А

B

На судне перевозятся упаковки с № ООН 3102 ОРГАНИЧЕСКИМ ПЕРОКСИДОМ ТИПА В ТВЕРДЫМ, класс 5.2. Какая максимальная масса этих упаковок не требует применения ВОПОГ?

- A 300 кг.
- B Освобожденное количество для этого вещества не предусмотрено.
- C 3 000 кг.
- D Ограничение количества для класса 5.2 не предусмотрено.

120 06.0-09 1.1.3.6.1

A

На судне перевозятся упаковки с коррозионными веществами класса 8, группа упаковки III. Какая максимальная масса этих упаковок не требует применения ВОПОГ?

- A 3 000 кг.
- B 300 кг.
- C 30 000 кг.
- D Освобожденное количество для класса 8 не предусмотрено.

**ПЕРЕВОЗКИ СУХОГРУЗНЫМИ СУДАМИ**  
**Целевая тема 6: Погрузка, разгрузка и перевозка**

Номер	Источник	Правильный ответ
-------	----------	------------------

120 06.0-10 8.3.1

D

Кроме 1 000 т листовой стали, груз, перевозимый на вашем судне, включает 30 т № ООН 1830 КИСЛОТЫ СЕРНОЙ в упакованном виде (класс 8). Можете ли вы взять на борт лиц, которые не являются членами экипажа, обычно не живут на судне или которые не находятся на борту по служебным причинам?

- A В данном случае да, так как для перевозки серной кислоты мне в любом случае не требуется свидетельство о допущении и серная кислота не является легковоспламеняющимся или взрывчатым веществом.
- B Да, но только с согласия собственника судна.
- C Да, при условии специального разрешения компетентного органа.
- D Перевозка этих лиц запрещена.

120 06.0-11 7.1.5.4.3

B

На вашем судне выставлены три синих конуса. Какое минимальное расстояние вы должны соблюдать, когда ожидаете прохода перед шлюзом или мостом?

- A 50 м.
- B 100 м.
- C 500 м.
- D 1 000 м.

120 06.0-12 7.1.4.3.1

A

Можно ли грузить в один и тот же трюм грузы класса 6.1 и грузы класса 8?

- A Да, при условии, что горизонтальное расстояние между ними составляет не менее 3 м и они не штабелированы друг на друга.
- B Да, их можно грузить совместно без соблюдения каких-либо условий.
- C Нет, грузы этих двух классов должны быть разделены водонепроницаемой переборкой трюма.
- D Нет, грузы класса 6.1 никогда не должны грузиться в один трюм с грузами других классов.

**ПЕРЕВОЗКИ СУХОГРУЗНЫМИ СУДАМИ**  
**Целевая тема 6: Погрузка, разгрузка и перевозка**

Номер	Источник	Правильный ответ
120 06.0-13	7.1.4.3.4	A
	Можно ли грузить в один и тот же трюм грузы класса 1, относящиеся к различным группам совместимости?	
	A Да, если это следует из таблицы пункта 7.1.4.3.4.	
	B Нет.	
	C Совместная погрузка не запрещается, однако необходимо соблюдать предписания по штабелированию.	
	D Только с согласия специалиста по взрывчатым веществам.	
120 06.0-14	7.1.4.3.3	D
	На судне перевозятся грузы класса 1, для которых в таблице А главы 3.2 предписана сигнализация в виде трех синих конусов или огней. Можно ли грузить в тот же трюм грузы класса 6.2?	
	A Нет, грузы этих двух классов не могут перевозиться на одном и том же судне.	
	B Да, если это позволяют группы совместимости.	
	C Нет, только с согласия эксперта.	
	D Да, если только они находятся на расстоянии не менее 12 м друг от друга.	
120 06.0-15	7.1.4.3.2	C
	Можно ли грузить совместно в один и тот же трюм упаковки, содержащие № ООН 1614 ВОДОРОД ЦИАНИСТЫЙ СТАБИЛИЗИРОВАННЫЙ, и упаковки с № ООН 2309 ОКТАДИЕНОМ?	
	A Нет, грузы этих двух классов не могут перевозиться на одном и том же судне.	
	B Да, если только между ними соблюдено горизонтальное расстояние не менее 3 м.	
	C Нет, независимо от количества опасные грузы, для которых в колонке 12 таблица А главы 3.2 предписана сигнализация в виде двух синих конусов или огней, не должны грузиться в один и тот же трюм вместе с легковоспламеняющимися грузами, для которых в колонке 2 таблицы А главы 3.2 предписана сигнализация в виде одного синего конуса или огня.	
	D Да, нет никакого запрета на совместную погрузку этих двух грузов.	

**ПЕРЕВОЗКИ СУХОГРУЗНЫМИ СУДАМИ**  
**Целевая тема 6: Погрузка, разгрузка и перевозка**

Номер	Источник	Правильный ответ
-------	----------	------------------

120 06.0-16 7.1.4.3, 7.1.4.4, 7.1.4.5

C

Где в ВОПОГ находятся положения, касающиеся запрещения совместной погрузки при перевозке опасных грузов всех классов?

- A В таблице А главы 3.2.
- B В таблице С главы 3.2.
- C В разделах 7.1.4.3-7.1.4.5.
- D В разделах 1.1.3.1-1.1.3.6.

120 06.0-17 7.1.4.3

D

Можно ли размещать рядом друг с другом упаковки, содержащие различные опасные грузы?

- A Да, но знаки опасности должны быть видны.
- B Нет, в принципе нельзя.
- C Да, только применяется запрет на штабелирование упаковок.
- D Да, если только соблюдаются положения, касающиеся запрещения совместной погрузки.

120 06.0-18 7.1.4.1.3

B

Ваше судно имеет свидетельство о допущении. Вы получаете распоряжение принять на борт, соблюдая положения ВОПОГ, следующие вещества и изделия:

- 20 т № ООН 0340 НИТРОЦЕЛЛЮЛОЗЫ (классификационный код 1.1D),
- 5 т № ООН 0131 ВОСПЛАМЕНИТЕЛЕЙ ОГНЕПРОВОДНОГО ШНУРА (классификационный код 1.4S),
- 10 т № ООН 0238 РАКЕТ ТРОСОМЕТАТЕЛЬНЫХ (классификационный код 1.2G).



**ПЕРЕВОЗКИ СУХОГРУЗНЫМИ СУДАМИ**  
**Целевая тема 6: Погрузка, разгрузка и перевозка**

Номер	Источник	Правильный ответ
-------	----------	------------------

Можете ли вы перевозить этот груз, соблюдая ограничения перевозимых количеств?

- A Да, согласно таблице ограниченных количеств для класса 1 максимально допустимые количества не превышены.
- B Нет, один из трех грузов превышает максимальную массу нетто.
- C Да, если нитроцеллюлоза погружена в наиболее удаленный передний трюм, а воспламенители огнепроводного шнура погружены в наиболее отдаленный задний трюм.
- D Да, ограничения количеств для этих веществ не предусмотрено.

120 06.0-19 7.1.5.2 А

На судно погружены взрывчатые вещества и изделия. На каком расстоянии от других судов должно в максимально возможной мере держаться на ходу такое судно?

- A 50 м.
- B 100 м.
- C 10 м.
- D 20 м.

120 06.0-20 1.1.3.6.1, 3.2, таблица А А

Вы принимаете на борт вашего сухогрузного судна, в частности, партию груза, состоящую из 25 т № ООН 1223 КЕРОСИНА в упакованном виде (стальные барабаны). Должно ли ваше судно, с учетом характера этого опасного груза, нести сигнализацию в виде одного синего конуса или огня?

- A Нет, для КЕРОСИНА не предписана никакая сигнализация.
- B Нет, так как масса брутто груза не превышает 25 т.
- C Да, все суда, перевозящие грузы класса 3, должны нести сигнализацию в виде одного синего конуса или огня.
- D Да, так как превышена масса брутто в 3 000 кг.

**ПЕРЕВОЗКИ СУХОГРУЗНЫМИ СУДАМИ**  
**Целевая тема 6: Погрузка, разгрузка и перевозка**

Номер	Источник	Правильный ответ
120 06.0-21	1.1.3.6.1, 3.2, таблица А	А
<p>Вы перевозите на сухогрузном судне, в частности, партию груза, состоящую из 30 т № ООН 1263 КРАСКИ или МАТЕРИАЛА ЛАКОКРАСОЧНОГО, группа упаковки I, в упакованном виде (стальные барабаны). Должно ли ваше судно, с учетом характера этого опасного груза, нести сигнализацию в виде одного синего конуса или огня?</p> <p>А Да, так как масса брутто этого груза превышает 300 кг. В Да, все суда, перевозящие грузы класса 3, должны нести сигнализацию в виде одного синего конуса или огня. С Нет, из-за этого дополнительного груза судну нет необходимости нести какую-либо особую сигнализацию. D Нет, сигнализация в виде одного синего конуса или огня требуется только для танкеров.</p>		
120 06.0-22	7.1.4.1.3	D
<p>На сухогрузном судне с одинарным корпусом вы перевозите только № ООН 3101 ОРГАНИЧЕСКИЙ ПЕРОКСИД ТИПА В ЖИДКИЙ. Какое максимальное количество этого вещества допускается к перевозке?</p> <p>А 300 000 кг. В 100 000 кг. С 50 000 кг. D) 15 000 кг.</p>		
120 06.0-23	Базовые общие знания	А
<p>Для чего упаковки маркируются знаками опасности?</p> <p>А Символы позволяют, в частности, узнать, какие виды опасности может представлять опасный груз. В Грузополучатель должен знать, какая упаковка предназначена для него. С Судоводитель должен быть предупрежден о том, что он должен грузить все упаковки, снабженные знаками опасности, только на палубу. D Маркировка упаковок знаками опасности должна прежде всего облегчить таможенное оформление при трансграничных перевозках.</p>		

**ПЕРЕВОЗКИ СУХОГРУЗНЫМИ СУДАМИ**  
**Целевая тема 6: Погрузка, разгрузка и перевозка**

Номер	Источник	Правильный ответ
-------	----------	------------------

120 06.0-24 5.2.2.2.2

В

Какой из следующих знаков опасности указывает на коррозионные опасные свойства упаковки?



A (черный/белый).



B (черный/белый).



C (черный/белый).



D (черный /желтый).

**ПЕРЕВОЗКИ СУХОГРУЗНЫМИ СУДАМИ**  
**Целевая тема 6: Погрузка, разгрузка и перевозка**

Номер	Источник	Правильный ответ
120 06.0-25	5.2.2.2.2	А

Какой из следующих знаков опасности указывает на токсичные опасные свойства упаковки?



А (черный/белый).



В (черный/желтый).



С (черный/белый/красный).



Д (черный/белый).

120 06.0-26 5.2.2.2.2, 5.3

С

Где в ВОПОГ находятся образцы знаков опасности, предписанных международными правилами?

- А Часть 1, раздел 1.2.1.
- В Часть 3, таблица В.
- С Часть 5, главы 5.2 и 5.3.
- Д Часть 7, пункт 7.1.5.0.2.

**ПЕРЕВОЗКИ СУХОГРУЗНЫМИ СУДАМИ**  
**Целевая тема 6: Погрузка, разгрузка и перевозка**

Номер	Источник	Правильный ответ
-------	----------	------------------

120 06.0-27 5.2.2, 3.2, таблица А А

На упаковку нанесены два различных знака опасности. Что это означает?

- A Эта упаковка представляет несколько видов опасности.
- B Эта упаковка может перевозиться только в пределах портовой зоны, но не по свободной реке.
- C Запрещается совместная погрузка с другими опасными грузами.
- D Полиция должна быть информирована об этой перевозке опасных грузов.

120 06.0-28 Базовые общие знания А

Кроме опасности возникновения пожара, некоторые вещества класса 3 представляют еще один вид опасности. Как можно указать на упаковке этот другой вид опасности?

- A Путем маркировки упаковки дополнительным знаком опасности.
- B Путем соответствующей записи в транспортном документе.
- C Путем указания над знаком опасности номера ООН опасного груза в виде печатных знаков высотой не менее 3 см.
- D Путем выделения (подчеркнуть красным цветом) дополнительной опасности в письменных инструкциях.

120 06.0-29 7.1.4.4.2 В

При каких условиях можно грузить в один и тот же трюм грузы классов 6.1 и 8, помещенные в различные контейнеры со сплошными металлическими стенками?

- A Их ни в коем случае нельзя грузить в один и тот же трюм.
- B Всегда, без каких-либо условий.
- C Между грузами различных классов должно соблюдаться горизонтальное расстояние не менее 3 м.
- D Их можно размещать в одном трюме, но не штабелировать.

**ПЕРЕВОЗКИ СУХОГРУЗНЫМИ СУДАМИ**  
**Целевая тема 6: Погрузка, разгрузка и перевозка**

Номер	Источник	Правильный ответ
-------	----------	------------------

120 06.0-30 7.1.4.3

С

Вы должны погрузить № ООН 1716 АЦЕТИЛБРОМИД в упакованном виде. Какое из следующих утверждений является **неправильным**?

- A Между упаковками, содержащими АЦЕТИЛБРОМИД, и жилыми помещениями, машинными отделениями, рубкой и источниками тепла должно соблюдаться расстояние не менее 1 м.
- B Упаковки не должны грузиться в один и тот же трюм вместе с опасными грузами, для которых предписана сигнализация в виде трех синих конусов или огней.
- C Упаковки с АЦЕТИЛБРОМИДОМ должны быть отделены от упаковок, не содержащих опасные грузы.
- D Упаковки должны быть защищены от неблагоприятных погодных условий.

120 06.0-31 1.1.3.6.1, 3.2, таблица А

С

Какое максимальное количество № ООН 1428 НАТРИЯ в упакованном виде вы можете перевозить на судне без применения положений ВОПОГ?

- A 50 кг.
- B Для класса 4.3 не предусмотрено освобожденных количеств.
- C 300 кг.
- D 5 000 кг.

120 06.0-32 7.1.4.1.3

В

Вы должны перевозить в упакованном виде единственный опасный груз класса 2 с буквами "TF". Какой должна быть максимально допустимая масса брутто, если речь **не** идет о судне с двойным корпусом в соответствии с требованиями ВОПОГ?

- A 50 000 кг.
- B 120 000 кг.
- C 300 000 кг.
- D Масса не ограничена.

**ПЕРЕВОЗКИ СУХОГРУЗНЫМИ СУДАМИ**  
**Целевая тема 6: Погрузка, разгрузка и перевозка**

Номер	Источник	Правильный ответ
-------	----------	------------------

120 06.0-33 5.2.2.2.2

В



(красный, белый, черный)

Что означает знак опасности, изображенный выше?

- A Соответствующий опасный груз является легковоспламеняющимся веществом (жидкости).
- B Соответствующий опасный груз является легковоспламеняющимся веществом (твердые вещества).
- C Соответствующий опасный груз выделяет легковоспламеняющиеся газы при соприкосновении с водой.
- D Соответствующий опасный груз является взрывчатым веществом или изделием.

120 06.0-34 5.2.2.2.2

А



(зеленый/черный)

Что означает знак опасности, изображенный выше?

- A Соответствующий опасный груз является невоспламеняющимся газом.
- B Соответствующий опасный груз является органическим пероксидом.
- C Соответствующий опасный груз является коррозионным веществом.
- D Соответствующий опасный груз является токсичным веществом.

**ПЕРЕВОЗКИ СУХОГРУЗНЫМИ СУДАМИ**  
**Целевая тема 6: Погрузка, разгрузка и перевозка**

Номер	Источник	Правильный ответ
-------	----------	------------------

120 06.0-35 5.2.2.2.2 В



(черный/белый)

Что означает знак опасности, изображенный выше?

- A Соответствующий опасный груз является невоспламеняющимся газом.
- B Соответствующий опасный груз является коррозионным веществом.
- C Соответствующий опасный груз является органическим пероксидом.
- D Соответствующий опасный груз является токсичным веществом.

120 06.0-36 5.2.2.2.2 В



(белый/черный)

Что означает знак опасности, воспроизведенный выше?

- A Соответствующий опасный груз выделяет легковоспламеняющиеся газы при соприкосновении с водой.
- B Соответствующий опасный груз является инфекционным веществом.
- C Соответствующий опасный груз является токсичным веществом.
- D Соответствующий опасный груз не должен грузиться совместно с другими веществами на одно и то же судно.



**ПЕРЕВОЗКИ СУХОГРУЗНЫМИ СУДАМИ**  
**Целевая тема 6: Погрузка, разгрузка и перевозка**

Номер	Источник	Правильный ответ
-------	----------	------------------

120 06.0-37 5.2.2.2.2

D

Какой из изображенных ниже знаков опасности указывает на то, что в упаковке содержатся вещества, способные к самовозгоранию?



A (оранжевый/черный).



B (красный/черный).



C (красный/белый/черный).



D (красный/белый/черный).





**ПЕРЕВОЗКИ СУХОГРУЗНЫМИ СУДАМИ**  
**Целевая тема 6: Погрузка, разгрузка и перевозка**

Номер	Источник	Правильный ответ
-------	----------	------------------

120 06.0-38 5.2.2.2.2

D

Каким из изображенных ниже знаков опасности должна быть маркирована упаковка, содержащая коррозионные вещества?

- A  (оранжевый/черный).
- B  (красный/белый/черный).
- C  (белый/черный).
- D  (белый/черный).

**ПЕРЕВОЗКИ СУХОГРУЗНЫМИ СУДАМИ**  
**Целевая тема 6: Погрузка, разгрузка и перевозка**

Номер	Источник	Правильный ответ
-------	----------	------------------

120 06.0-39 5.2.2.2.2

В

Каким знаком опасности должны маркироваться перевозимые в упаковках окисляющие вещества?



A (красный/белый/черный).



B (желтый/черный).



C (белый/черный).



D (белый/черный).

**ПЕРЕВОЗКИ СУХОГРУЗНЫМИ СУДАМИ**  
**Целевая тема 6: Погрузка, разгрузка и перевозка**

Номер	Источник	Правильный ответ
-------	----------	------------------

120 06.0-40

5.2.2.2.2

С

Каким знаком опасности должны маркироваться упаковки, содержащие легковоспламеняющиеся твердые вещества?



A (белый/черный).



B (белый/черный).



C (красный/белый/черный).







D (красный/белый/черный).

**ПЕРЕВОЗКИ СУХОГРУЗНЫМИ СУДАМИ**  
**Целевая тема 6: Погрузка, разгрузка и перевозка**

Номер	Источник	Правильный ответ
120 06.0-41	5.2.2.2.2	В





Каким знаком опасности должны маркироваться упаковки, содержащие легковоспламеняющиеся газы?

- A  (оранжевый/черный).
- B  (красный/черный).
- C  (синий/белый или черный).
- D  (желтый/черный).

**ПЕРЕВОЗКИ СУХОГРУЗНЫМИ СУДАМИ**  
**Целевая тема 6: Погрузка, разгрузка и перевозка**

Номер	Источник	Правильный ответ
120 06.0-42	5.2.2.2.2	А

Каким знаком опасности должны маркироваться упаковки, содержащие взрывчатые вещества?

- A  (оранжевый/черный).
- B  (красный/черный).
- C  (красный/белый/черный).
- D  (красный/белый/черный).

**ПЕРЕВОЗКИ СУХОГРУЗНЫМИ СУДАМИ**  
**Целевая тема 6: Погрузка, разгрузка и перевозка**

Номер	Источник	Правильный ответ
-------	----------	------------------

120 06.0-43 7.1.4.3.3

A

Могут ли упаковки, содержащие грузы класса 6.1, грузиться совместно в один и тот же трюм с упаковками, содержащими грузы класса 5.2, для которых в таблице А главы 3.2 предписана сигнализация в виде трех синих конусов или огней?

- A Да, если расстояние между упаковками составляет не менее 12 м.
- B Нет, это запрещено, т.к. упаковки, содержащие грузы класса 6.1, должны иметь сигнализацию в виде по меньшей мере двух синих конусов или огней.
- C Да, если упаковки уложены в металлические контейнеры со сплошными стенками.
- D Нет, не разрешается иметь на борту одного и того же судна грузы классов 6.1 и 5.2.

120 06.0-44 7.1.4.3.1

A

Можно ли грузить совместно грузы классов 6.1 и 6.2?

- A Да, но между ними должно быть соблюдено горизонтальное расстояние не менее 3 м.
- B Да, но они должны быть штабелированы.
- C Нет, это не разрешается.
- D Да, но не в один и тот же трюм.

120 06.0-45 7.1.4.3.1

D

Можно ли грузить совместно грузы классов 3 и 6.1, если ни для одного из них не предписана сигнализация в виде конусов?

- A Да, если они штабелированы.
- B Да, но не в один и тот же трюм.
- C Нет, это не разрешается.
- D Да, но между ними должно быть соблюдено горизонтальное расстояние не менее 3 м.

**ПЕРЕВОЗКИ СУХОГРУЗНЫМИ СУДАМИ**  
**Целевая тема 6: Погрузка, разгрузка и перевозка**

Номер	Источник	Правильный ответ
-------	----------	------------------

120 06.0-46 5.2.2.2.2 А

На упаковку наклеены два различных знака опасности. Что это означает?

- A Эта упаковка представляет несколько видов опасности.
- B Эта упаковка может перевозиться только в пределах портовой зоны, но не по свободной реке.
- C Запрещается совместная погрузка с другими опасными грузами.
- D Полиция должна быть информирована об этой перевозке опасных грузов.

120 06.0-47 7.1.4.1 С

К перевозке некоторых опасных грузов применяются положения, касающиеся максимально допустимых масс брутто (ограничение перевозимых количеств). Где в ВОПОГ содержатся эти положения?

- A Пункт 1.2.2.2.2.
- B Глава 3.2.
- C Подраздел 7.1.4.1.
- D Подраздел 9.3.2.23

120 06.0-48 7.1 В

Где в ВОПОГ содержатся предписания, касающиеся погрузки, выгрузки и обработки груза и применимые к опасным грузам всех классов, перевозимым сухогрузными судами?

- A Глава 1.1.
- B Глава 7.1.
- C Глава 7.2.
- D Глава 8.2.



**ПЕРЕВОЗКИ СУХОГРУЗНЫМИ СУДАМИ**  
**Целевая тема 6: Погрузка, разгрузка и перевозка**

Номер	Источник	Правильный ответ
-------	----------	------------------

120 06.0-49 7.1.3.42 В

Что предписывает ВОПОГ в отношении обогрева трюмов?

- A Обогрев трюмов всегда разрешается.
- B Обогрев трюмов запрещается.
- C Обогрев трюмов предписывается в некоторых случаях.
- D Обогрев трюмов разрешается только с согласия погрузчика.

120 06.0-50 5.2.2.2.2 D



(оранжевый/черный)

Что означает знак опасности, изображенный выше?

- A Соответствующее вещество является легковоспламеняющимся (жидкость).
- B Соответствующее вещество является легковоспламеняющимся (твердое вещество).
- C Соответствующее вещество выделяет легковоспламеняющиеся газы при соприкосновении с водой.
- D Соответствующее вещество является взрывчатым.

120 06.0-51 7.1.4.7.1  
Где могут погружаться или выгружаться упакованные опасные грузы, для которых требуется один синий конус или огонь?

- A В местах, утвержденных для этой цели компетентным органом.
- B Во всех местах, расположенных за пределами жилых зон.
- C В нефтяных портах.
- D Во всех местах, которые судоводитель сочтет подходящими.

**ПЕРЕВОЗКИ СУХОГРУЗНЫМИ СУДАМИ**  
**Целевая тема 6: Погрузка, разгрузка и перевозка**

Номер	Источник	Правильный ответ
120 06.0-52	7.1.4.3.4	A
	В каком классе нужно учитывать группу совместимости для соблюдения запрещений совместной погрузки упакованных грузов?	
	A Класс 1.	
	B Класс 2.	
	C Класс 3.	
	D Класс 6.1.	
120 06.0-53	7.1.4.3.2	D
	Можно ли грузить в один и тот же трюм вместе с другими грузами упаковки, содержащие грузы класса 6.1, для которых в таблице А главы 3.2 предписана сигнализация в виде двух синих конусов или огней?	
	A Нет, они могут грузиться в один и тот же трюм только с грузами класса 6.1.	
	B Да, они могут грузиться в один и тот же трюм вместе со всеми другими грузами, за исключением пищевых продуктов, других предметов потребления и кормов для животных.	
	C Нет, они не могут грузиться в один и тот же трюм ни с каким другим опасным грузом.	
	D Да, они могут грузиться в один и тот же трюм со всеми другими опасными грузами, за исключением легковоспламеняющихся грузов, для которых в таблице А главы 3.2 предписана сигнализация в виде одного синего конуса или огня.	
120 06.0-54	7.1.4.4.2	A
	Вы хотите погрузить грузы классов 6.1 и 8, помещенные в <b>металлические</b> контейнеры <b>со сплошными стенками</b> . Каким должно быть горизонтальное расстояние между ними?	
	A Минимальные разделительные расстояния не предписаны.	
	B 3 м.	
	C 2 м.	
	D 2,5 м.	

**ПЕРЕВОЗКИ СУХОГРУЗНЫМИ СУДАМИ**  
**Целевая тема 6: Погрузка, разгрузка и перевозка**

Номер	Источник	Правильный ответ
120 06.0-55	7.1.4.3.1	D
<p>Вы хотите перевозить грузы классов 6.1 и 6.2, уложенные на поддоны. Какое горизонтальное расстояние должно разделять эти грузы?</p>		
<p>A 2,4 м. B 2,6 м. C 2,8 м. D 3 м.</p>		
120 06.0-56	7.1.4.3.3	B
<p>Можно ли грузить упаковки, содержащие грузы класса 1, для которых предписана сигнализация в виде трех синих конусов или огней, с грузами класса 6?</p>		
<p>A Да, если между ними соблюдено горизонтальное расстояние не менее 3 м. B Да, если между ними соблюдено горизонтальное расстояние не менее 12 м. C Нет. D Да, если они штабелированы.</p>		
120 06.0-57	7.1.4.3	A
<p>Вы должны перевозить вещества классов 6.1 и 8, для которых в таблице А главы 3.2 не предписано никакой сигнализации. Могут ли эти вещества грузиться в один и тот же трюм?</p>		
<p>A Да. B Нет, они должны быть погружены на палубе. C Нет, они не могут перевозиться на одном и том же судне. D Нет, они должны быть погружены в отдельные трюмы.</p>		

**ПЕРЕВОЗКИ СУХОГРУЗНЫМИ СУДАМИ**  
**Целевая тема 6: Погрузка, разгрузка и перевозка**

Номер	Источник	Правильный ответ
-------	----------	------------------

120 06.0-58 7.1.4.9 В

Когда можно перегружать груз за пределами утвержденных для этой цели мест?

- A На этот счет нет специальных предписаний.
- B Когда это разрешено компетентным органом.
- C При перегрузке на рейде.
- D За пределами застроенных зон.

120 06.0-59 7.1.4.4.2 А

Два металлических контейнера со сплошными стенками штабелированы друг на друга. Один из них загружен токсичными веществами класса 6.1, другой – коррозионными веществами класса 8. Разрешается ли это?

- A Да.
- B Нет.
- C Да, но только если они погружены над палубой.
- D Да, но только если они погружены под палубой.

120 06.0-60 7.1.4.4.3 В

Вы получаете для перевозки следующие контейнеры:

- контейнер с брезентовым верхом (без закрытой металлической крышки), загруженный веществами класса 3;
- контейнер с брезентовым верхом (без закрытой металлической крышки), загруженный веществами класса 5.1.

Какое минимальное расстояние нужно соблюдать между двумя контейнерами?

- A 5 м.
- B 2,4 м.
- C 4,8 м.
- D 10 м.

**ПЕРЕВОЗКИ СУХОГРУЗНЫМИ СУДАМИ**  
**Целевая тема 6: Погрузка, разгрузка и перевозка**

Номер	Источник	Правильный ответ
120 06.0-61	3.2, таблица А, 7.1.5.0.2	С
<p>Кроме грузов, для которых не требуется сигнализации в виде синего конуса, вы перевозите на вашем судне еще два контейнера с № ООН 1397 АЛЮМИНИЯ ФОСФИДОМ общей массой 50 000 кг. Какая сигнализация должна быть выставлена на судне?</p>		
<p>А    Никакой сигнализации. В    1 синий конус/синий огонь. С    2 синих конуса/синих огня. D    3 синих конуса/синих огня.</p>		
120 06.0-62	7.1.5.0.2	А
<p>На вашем судне вы перевозите, в частности, контейнер, содержащий 5 200 кг № ООН 1950 АЭРОЗОЛЕЙ легковоспламеняющихся, класс 2, классификационный код 5F. Какая сигнализация должна быть выставлена на судне?</p>		
<p>А    Никакой сигнализации. В    1 синий конус/синий огонь. С    2 синих конуса/синих огня. D    3 синих конуса/синих огня.</p>		
120 06.0-63	7.1.4.1.3	С
<p>Где в ВОПОГ указана допустимая масса брутто (ограничение перевозимых количеств) при перевозке некоторых опасных грузов?</p>		
<p>А    Пункт 1.1.3.6.1. В    Раздел 3.2.1. С    Пункт 7.1.4.1.3. D    Пункт 7.1.5.0.2.</p>		

**ПЕРЕВОЗКИ СУХОГРУЗНЫМИ СУДАМИ**  
**Целевая тема 6: Погрузка, разгрузка и перевозка**

Номер	Источник	Правильный ответ
-------	----------	------------------

120 06.0-64 1.1.3.6.1, 3.2, таблица А

В

На сухогрузном судне вы перевозите 2 500 кг № ООН 1159 ЭФИРА ИЗОПРОПИЛОВОГО.  
Какая сигнализация должна быть выставлена на вашем судне?

- A Синий конус или огонь.
- B При перевозке этого опасного груза судно не должно нести сигнализации.
- C Два синих конуса или огня.
- D Оранжевое табло согласно МПОГ/ДОПОГ.

120 06.0-65 7.1.5.0.2

D

На вашем судне вы перевозите в закрытых контейнерах следующие опасные грузы:

- 50 стальных барабанов, в каждом из которых содержится 200 л № ООН 1100 АЛЛИЛХЛОРИДА, класс 3 (6.1), группа упаковки I, общей массой 11 000 кг;
- 100 пластмассовых канистр, в каждой из которых содержится 20 л № ООН 2256 ЦИКЛОГЕКСЕНА, класс 3, группа упаковки II, общей массой 1 850 кг.

Какая сигнализация должна быть выставлена на вашем судне?

- A 2 синих конуса/синих огня.
- B 1 синий конус/синий огонь.
- C Это решает лицо, дающее полномочия.
- D Никакой сигнализации.

**ПЕРЕВОЗКИ СУХОГРУЗНЫМИ СУДАМИ**  
**Целевая тема 6: Погрузка, разгрузка и перевозка**

Номер	Источник	Правильный ответ
-------	----------	------------------

120 06.0-66 7.1.5.0.2 А

На вашем судне вы перевозите в закрытых контейнерах следующий опасный груз:

- 500 стальных барабанов, в каждом из которых содержится 200 л № ООН 1100 АЛЛИЛХЛОРИДА, класс 3 (6.1), группа упаковки I, общей массой 110 000 кг.

Какая сигнализация должна быть выставлена на вашем судне?

- A 2 синих конуса/синих огня.
- B 1 синий конус/синий огонь.
- C Это решает лицо, дающее полномочия.
- D Никакой сигнализации.

120 06.0-67 7.1.5.0.1 B

На борту вашего судна вы перевозите 10 контейнеров-цистерн, в каждом из которых содержится 24 т № ООН 1203 БЕНЗИНА МОТОРНОГО, класс 3, группа упаковки II.

Какая сигнализация должна быть выставлена на вашем судне?

- A 2 синих конуса/синих огня.
- B 1 синий конус/синий огонь.
- C Это решает лицо, дающее полномочия.
- D Никакой сигнализации.

**ПЕРЕВОЗКИ СУХОГРУЗНЫМИ СУДАМИ**  
**Целевая тема 6: Погрузка, разгрузка и перевозка**

Номер	Источник	Правильный ответ
120 06.0-68	7.1.5.0.2 На борту вашего судна вы перевозите в закрытых контейнерах следующий опасный груз: - 500 стальных барабанов, в каждом из которых содержится 200 л № ООН 1230 МЕТАНОЛА, класс 3 (6.1), группа упаковки II, общей массой 85 000 кг.  Какая сигнализация должна быть выставлена на вашем судне? A 2 синих конуса/синих огня. B 1 синий конус/синий огонь. C Это решает лицо, дающее полномочия. D Никакой сигнализации.	D
120 06.0-69	7.1.4.4 Вы грузите на ваше судно контейнер со сплошными металлическими стенками, в котором размещены: - 10 барабанов, в каждом из которых содержится 200 л № ООН 1100 АЛЛИЛХЛОРИДА, класс 3 (6.1), группа упаковки I, и еще один контейнер со сплошными металлическими стенками, в котором размещены: - 100 пластмассовых канистр, в каждой из которой содержится 20 л № ООН 2256 ЦИКЛОГЕКСЕНА, класс 3, группа упаковки II.  Можно ли размещать эти два контейнера рядом в одном и том же трюме? A Нет, так как вещества, для которых предписана сигнализация в виде одного синего конуса, не могут грузиться в один и тот же трюм с веществами, для которых предписана сигнализация в виде двух синих конусов. B Да, так как оба вещества находятся в контейнерах со сплошными металлическими стенками. C Нет, так как опасные вещества различных классов никогда не должны грузиться в один и тот же трюм. D Да, контейнеры могут грузиться в один и тот же трюм, но только при условии соблюдения между ними расстояния, равного 3 м.	B



**ПЕРЕВОЗКИ СУХОГРУЗНЫМИ СУДАМИ**  
**Целевая тема 6: Погрузка, разгрузка и перевозка**

Номер	Источник	Правильный ответ
-------	----------	------------------

120 06.0-70 5.2.1.8.3

D

Какой из следующих знаков опасности указывает на вещества, опасные для окружающей среды?



A (белый/черный).



B (красный/черный).



C (белый/черный).



D (белый/черный).

**ПЕРЕВОЗКИ СУХОГРУЗНЫМИ СУДАМИ**  
**Целевая тема 7: Документы**

Номер	Источник	Правильный ответ
120 07.0-01	1.1.3.6.1, 8.1.8.1 На судне Вы перевозите, в частности, 20 т № ООН 2448 СЕРЫ РАСПЛАВЛЕННОЙ, 30 т № ООН 1498 НАТРИЯ НИТРАТА и 10 т № ООН 2031 КИСЛОТЫ АЗОТНОЙ.  Нужно ли вам для этой партии опасных грузов свидетельство о допущении на основании подраздела 8.1.8.1 ВОПОГ? A) Нет. B) Да, в любом случае. C) Да, если это предписано в одном из трех транспортных документов. D) Да, если это предписано в письменных инструкциях.	B
120 07.0-02	7.1.4.11.1 Перед отправлением сухогрузного судна, перевозящего опасные грузы, судоводитель должен составить несколько документов. Какой из нижеперечисленных документов относится к этим документам? A) Письменная инструкция для каждого опасного груза. B) Свидетельство судоводителя о том, что опасные грузы были погружены, размещены и закреплены в соответствии с предписаниями ВОПОГ. C) Перечень данных о месте погрузки, названии места погрузки и времени (дата и час) погрузки каждого опасного груза. D) Грузовой план, в котором указано, какие опасные грузы (название согласно транспортному документу) размещены в различных трюмах или на палубе.	D
120 07.0-03	7.1.4.11.1 На судне находятся опасные грузы различных классов. Кто должен составлять грузовой план? A) Судоводитель. B) Погрузчик. C) Эксперт. D) Ответственный за снаряжение.	A

**ПЕРЕВОЗКИ СУХОГРУЗНЫМИ СУДАМИ**

**Целевая тема 7: Документы**

Номер	Источник	Правильный ответ
120 07.0-04	1.1.3.6.1, 3.2, таблица А, 8.1.8.1	А
	У Вас на борту имеется 10 баллонов № ООН 1978 ПРОПАНА. Масса брутто одного баллона составляет 35 кг. Нужно ли свидетельство о допущении для этой перевозки?	
	A) Да, в этом случае судно должно иметь свидетельство о допущении, так как масса брутто перевозимой партии грузов превышает 3 000 кг.	
	B) Да, грузы класса 2 могут перевозиться только на судах, имеющих свидетельство о допущении.	
	C) Да, для перевозки опасных грузов нужно всегда иметь свидетельство о допущении.	
	D) Нет, освобожденная масса брутто на один класс составляет в данном случае 3 000 кг.	
120 07.0-05	7.1.2.19.1, 8.1.8.1	С
	На борту сухогрузного судна, которое имеет свидетельство о допущении, имеется партия пшеницы. Судоводитель получает распоряжение взять на буксир порожнюю толкаемую баржу, не имеющую свидетельства о допущении. Имеет ли он право делать это?	
	A) Да, свидетельства о допущении требуются лишь в случае, если одно из судов обязано применять сигнализацию в виде синего конуса.	
	B) Нет, груженные грузовые суда не имеют права буксировать порожние баржи лагом.	
	C) Да, если согласно их свидетельствам оба судна пригодны для движения в составе.	
	D) Нет, если судно, совершающее рейс в составе, имеет свидетельство о допущении, то все суда этого состава должны иметь свидетельства о допущении.	
120 07.0-06	7.1.2.19.1, 8.1.8.1	В
	Вы совершаете рейс на сухогрузном судне и перевозите пшеницу. Можете ли Вы взять на буксир порожнюю, недегазированную наливную баржу, на которой до этого перевозились опасные грузы?	
	A) Да, если только оба судна несут правильную сигнализацию в виде конусов.	
	B) Да, если только сухогрузное судно также имеет свидетельство о допущении.	
	C) Да, сухогрузному судну в этом случае <b>не</b> нужно иметь свидетельство о допущении.	
	D) Нет, это запрещено.	

**ПЕРЕВОЗКИ СУХОГРУЗНЫМИ СУДАМИ**

**Целевая тема 7: Документы**

Номер	Источник	Правильный ответ
120 07.0-07	7.1.2.19.1	В
<p>Сухогрузное судно, счаленное с толкаемой баржей, перевозит в составе опасные грузы. На барже перевозятся гравий. Какое (какие) судно (суда) должно (должны) иметь свидетельство о допущении?</p> <p>A) Только сухогрузное судно. B) Оба судна. C) Только толкаемая баржа. D) Ни одно из судов.</p>		
120 07.0-08	5.4.3.2	А
<p>Судно-контейнеровоз с экипажем из Нидерландов перевозит опасные грузы из Нидерландов в Болгарию. На каком (каких) языке (языках) должны быть составлены письменные инструкции, передаваемые грузоотправителем?</p> <p>A) На нидерландском языке. B) На английском, немецком и французском языках. C) На нидерландском и немецком языках. D) На нидерландском или немецком языке.</p>		
120 07.0-09	7.1.4.8.1	В
<p>Для погрузки взрывчатых веществ, в отношении которых в таблице А предписана сигнализация в виде трех синих конусов или трех синих огней, необходимо письменное разрешение. Кем, как правило, выдается это разрешение?</p> <p>A) Местной пожарной охраной. B) Компетентным органом. C) Речной полицией. D) Классификационным обществом.</p>		
120 07.0-10	7.1.4.8.1	А
<p>Вы перевозите взрывчатые вещества, в отношении которых в таблице А предписана сигнализация в виде трех синих конусов или трех синих огней. Для разгрузки необходимо письменное разрешение. Кем, как правило, выдается это разрешение?</p> <p>A) Компетентным органом. B) Речной полицией. C) Классификационным обществом. D) Местной пожарной охраной.</p>		

**ПЕРЕВОЗКИ СУХОГРУЗНЫМИ СУДАМИ**  
**Целевая тема 7: Документы**

Номер	Источник	Правильный ответ
120 07.0-11	7.1.4.8.1	D
<p>Для перевалки взрывчатых веществ, в отношении которых в таблице А предписана сигнализация в виде трех синих конусов или трех синих огней, необходимо письменное разрешение. Кем, как правило, выдается это разрешение?</p> <p>A) Речной полицией. B) Классификационным обществом. C) Местной пожарной охраной. D) Компетентным органом.</p>		
120 07.0-12	7.1.4.11.1	A
<p>Как должны указываться опасные грузы в грузовом плане, когда согласно ВОПОГ должен составляться такой план?</p> <p>A) Как в транспортном документе. B) Все равно как, но в обрамлении красного цвета. C) Под торговым наименованием. D) Путем упоминания только соответствующего класса.</p>		
120 07.0-13	8.1.2.1, 8.1.2.2	A
<p>Вы совершаете рейс на сухогрузном судне, на котором перевозится опасный груз в количестве, превышающем освобожденное количество. Какие из нижеперечисленных документов должны находиться на борту?</p> <p>A) Свидетельство о допущении и письменные инструкции. B) Свидетельство о допущении и перечень обязательных проверок. C) Письменные инструкции и перечень обязательных проверок. D) Свидетельство о допущении и сертификат об отсутствии газов.</p>		
120 07.0-14	5.4.3	A
<p>Во время перевозки из упаковки высвобождается незначительное количество груза. Где Вы найдете описание мер, которые необходимо принять.</p> <p>A) В письменных инструкциях. B) В грузовом плане. C) В плане обеспечения мер безопасности. D) В транспортном документе.</p>		

**ПЕРЕВОЗКИ СУХОГРУЗНЫМИ СУДАМИ**  
**Целевая тема 7: Документы**

Номер	Источник	Правильный ответ
120 07.0-15	7.1.4.11.1, 7.1.4.11.2	A
Что должен заносить в грузовой план водитель судна-контейнеровоза?		
A) Номер контейнера.		
B) Официальное название вещества и официальный номер судна.		
C) Номер контейнера и, если они известны, номер вещества, длину и ширину контейнера.		
D) Официальное название вещества, количество и класс.		
120 07.0-16	2.2.1.1.5, 2.2.1.1.6, 7.1.4.3.4	B
Вы перевозите вещество класса 1, которое описано в транспортном документе следующим образом:		
"№ ООН 0392 ГЕКСАНИТРОСТИЛЬБЕН 1.1 D".		
Что означает буква D?		
A) Указание на то, какое максимальное количество этого взрывчатого вещества может перевозиться одним судном.		
B) На основании этой буквы можно определить, разрешена или запрещена совместная перевозка с некоторыми другими взрывчатыми веществами в одном и том же трюме.		
C) Взрывчатое вещество слишком плотное.		
D) На основании этой буквы устанавливается, запрещена или разрешена совместная перевозка с веществами класса 3 в одном и том же трюме.		
120 07.0-17	1.1.3.6.2	C
Какие документы должны всегда находиться на борту, даже если судно перевозит опасные грузы в количествах, которые меньше освобожденных количеств, указанных в пункте 1.1.3.6.1?		
A) Свидетельство о допущении и письменные инструкции.		
B) Транспортный документ и письменные инструкции.		
C) Транспортный документ и грузовой план.		
D) Грузовой план и свидетельство о допущении.		

**ПЕРЕВОЗКИ СУХОГРУЗНЫМИ СУДАМИ**  
**Целевая тема 7: Документы**

Номер	Источник	Правильный ответ
120 07.0-18	5.4.3.2	C
<p>Судно должно перевозить опасный груз из Антверпена в Роттердам.</p> <p>Судовладелец и эксперт говорят только по-французски. На каком языке или на каких языках должны быть составлены письменные инструкции?</p> <p>A) Только на нидерландском языке. B) Как минимум на нидерландском языке. C) На французском языке. D) На нидерландском, немецком, английском и французском языках.</p>		
120 07.0-19	1.1.3.6.1, 5.4.3.1, 5.4.3.2	D
<p>Вы должны погрузить 1 500 кг опасных грузов класса 3, группа упаковки III, на сухогрузное судно.</p> <p>Должен ли грузоотправитель передать Вам письменные инструкции?</p> <p>A) Да, они должны быть переданы до начала погрузки. B) Да, они могут быть переданы после погрузки, но до ухода с места погрузки. C) В этом нет необходимости, так как сухогрузное судно не имеет права перевозить легковоспламеняющуюся жидкость, о которой идет речь в данном случае. D) При перевозке такого количества вещества письменные инструкции не передаются.</p>		
120 07.0-20	8.1.2.1	A
<p>Для чего служит журнал для регистрации, находящийся на борту сухогрузных судов?</p> <p>A) В журнал для регистрации должны заноситься все результаты измерений токсичности, концентрации легковоспламеняющихся газов и концентрации кислорода. B) В журнал для регистрации должны заноситься все результаты измерений концентрации легковоспламеняющихся газов и кислорода. C) В журнал для регистрации заносятся названия продуктов, допускаемых к перевозке сухогрузным судном. D) В журнале для регистрации указываются результаты испытаний остойчивости судов с двойным корпусом.</p>		

**ПЕРЕВОЗКИ СУХОГРУЗНЫМИ СУДАМИ**  
**Целевая тема 7: Документы**

Номер	Источник	Правильный ответ
120 07.0-21	8.1.2.4	В
Какие документы должны быть переданы судоводителю перед началом погрузки?		
A) Транспортные документы. B) Транспортные документы и письменные инструкции. C) Никакие, потому что в случае сухогрузных судов документы могут передаваться судоводителю после погрузки, но перед отправлением. D) Письменные инструкции.		
120 07.0-22	8.1.8.2	С
Что подтверждает свидетельство о допуске сухогрузного судна?		
A) Судно отвечает техническим предписаниям ВОПОГ, и, следовательно, в его грузовых танках могут перевозиться опасные грузы. B) Судно отвечает общим техническим предписаниям. C) Судно отвечает техническим предписаниям ВОПОГ, и, следовательно, на нем могут перевозиться опасные грузы. D) Судно оснащено оборудованием, требуемым ВОПОГ.		



ПЕРЕВОЗКИ СУХОГРУЗНЫМИ СУДАМИ

Целевая тема 8: Безопасность

Номер	Источник	Правильный ответ
120 08.0-01	Базовые общие знания	В
	Из контейнера происходит утечка газа класса 2. Кого в первую очередь нужно информировать <u>при любых обстоятельствах</u> ?	
	A) Полицию судоходства. B) Оперативный пост управления. C) Классификационное общество. D) Прессу.	
120 08.0-02	8.3.5	А
	Нужно соскрести краску с трапа сухогрузного судна, нагруженного опасными грузами. Разрешается ли это?	
	A) Нет, во время этих работ на трапе могут образоваться искры. B) Да, на площадке сходного трапа за пределами трюма можно производить работы, даже если они могут привести к искрообразованию. C) Нет, повсюду на борту сухогрузного судна, нагруженного опасными грузами, запрещается производить работы, которые могут привести к искрообразованию. D) Да, сдирание краски не может привести к искрообразованию.	
120 08.0-03	5.4.3	В
	Во время перевозки упаковок, все из которых поступили от одного и того же грузоотправителя, появляется неприятный запах. Вам неизвестна причина появления этого запаха. Нужно ли принимать какие-либо меры и если да, то какие?	
	A) Не нужно принимать никаких особых мер. Я продолжаю рейс и наблюдаю за развитием ситуации. B) Я принимаю меры, указанные в письменных инструкциях. C) Для безопасности я предупреждаю пожарную охрану. D) Я выставляю сигнал "не приближайтесь" и продолжаю следить за развитием ситуации.	

**ПЕРЕВОЗКИ СУХОГРУЗНЫМИ СУДАМИ**

**Целевая тема 8: Безопасность**

Номер	Источник	Правильный ответ
120 08.0-04	7.1.4.8.2	C
<p>На Ваше судно погружают взрывчатые вещества. Надвигается гроза. Что Вам надлежит делать в этом случае?</p> <p>A) Продолжать погрузку, если береговая установка имеет громоотвод. B) Немедленно увести судно с перевалочного пункта. C) Приостановить погрузку во время грозы. D) Продолжать погрузку, пока компетентный орган порта, отвечающий за перевалочный пункт, не запретит продолжение погрузки.</p>		
120 08.0-05	1.1.3.6.1, 8.3.4	C
<p>Вы перевозите 800 т стволов деревьев и 10 т № ООН 1812 КАЛИЯ ФТОРИДА.</p> <p>Разрешается ли курить на палубе Вашего судна?</p> <p>A) Да, при условии, что груз закреплен на судне и люки закрыты. B) Да, только с согласия судоводителя. C) Нет. D) Да, речь в данном случае идет о грузе класса 8, который не подпадает под действие предписаний ВОПОГ в отношении запрещения курения.</p>		
120 08.0-06	1.1.3.6.1, 8.3.4	D
<p>Вы перевозите упаковки с веществами класса 3, группа упаковки III, массой брутто 9 000 кг. Запрещается ли курить на борту судна и если да, то в соответствии с каким положением?</p> <p>A) Нет, эта перевозка не подпадает под действие предписаний ВОПОГ. B) Да, в соответствии с пунктом 7.1.3.74. C) Нет, при перевозке веществ группы упаковки III это не запрещается. D) Да, в соответствии с разделом 8.3.4.</p>		

**ПЕРЕВОЗКИ СУХОГРУЗНЫМИ СУДАМИ**

**Целевая тема 8: Безопасность**

Номер	Источник	Правильный ответ
120 08.0-07	8.3.5	A
<p>Вы совершаете рейс на сухогрузном судне, которое нагружено опасными грузами. Вы хотите произвести сварочные работы на палубе за пределами защищенной зоны. Имеете ли Вы на это право?</p>		
<p>A) Да, если только при проведении работ будет соблюдено расстояние в 3 м от защищенной зоны.</p>		
<p>B) Нет, во всех случаях необходимо иметь разрешение местного компетентного органа или свидетельство, подтверждающее, что судно полностью дегазировано.</p>		
<p>C) Да, если только предоставлены в распоряжение два дополнительных огнетушителя.</p>		
<p>D) Нет, эти работы должны производиться уполномоченными специалистами.</p>		
120 08.0-08	7.1.3.44	C
<p>Можете ли Вы производить очистные работы на борту сухогрузных судов, используя для этого жидкости с температурой вспышки менее 55 °C?</p>		
<p>A) Да, только за пределами защищенной зоны.</p>		
<p>B) Да, только в машинном отделении.</p>		
<p>C) Нет.</p>		
<p>D) Да, если только поблизости имеется огнетушитель.</p>		
120 08.0-09	1.1.3.6.1, 3.2, таблица А, 8.1.5.1	D
<p>Вы перевозите 2 000 кг № ООН 1986 СПИРТОВ ЛЕГКОВОСПЛАМЕНЯЮЩИХСЯ ТОКСИЧНЫХ, Н.У.К., группа упаковки III. Должны ли Вы иметь на борту токсикометр с инструкцией по его эксплуатации?</p>		
<p>A) Да, при перевозке токсичных веществ на борту всегда нужно иметь токсикометр.</p>		
<p>B) Нет, потому что не требуется также применять сигнализацию в виде синих конусов или синих огней.</p>		
<p>C) Да, это требование содержится в колонке 9 таблицы А.</p>		
<p>D) Нет, масса брутто составляет менее 3 000 кг.</p>		

**ПЕРЕВОЗКИ СУХОГРУЗНЫМИ СУДАМИ**

**Целевая тема 8: Безопасность**

Номер	Источник	Правильный ответ
120 08.0-10	3.2, таблица А, 8.1.5.1	А
	Вы перевозите № ООН 2067 УДОБРЕНИЯ АММИАЧНО-НИТРАТНЫЕ. Должны ли Вы иметь для этого на борту спасательное устройство?	
	А) Нет. В) Нет, если груз покрыт пыленепроницаемым материалом. С) Да, для каждого члена экипажа. D) Да, для всех лиц, находящихся на борту судна.	
120 08.0-11	3.2, таблица А, 8.1.5.1	С
	Сухогрузное судно перевозит 60 т № ООН 2224 БЕНЗОНИТРИЛА, и поэтому несет сигнализацию в виде двух синих конусов или двух синих огней в соответствии с таблицей А. Нужно ли иметь на борту токсикометр с инструкцией по его эксплуатации?	
	А) Нет. В) Да, если только этого требует перевозчик. С) Да. D) В ВОПОГ не содержится указаний на этот счет.	
120 08.0-12	3.2, таблица А, 8.1.5.1	А
	Вы перевозите 10 т взрывчатых веществ класса 1, № ООН 0012. Должны ли Вы иметь на борту индикатор легковоспламеняющихся газов и токсикометр?	
	А) Нет. В) Да. С) Только индикатор легковоспламеняющихся газов. D) Только токсикометр.	

ПЕРЕВОЗКИ СУХОГРУЗНЫМИ СУДАМИ

Целевая тема 8: Безопасность

Номер	Источник	Правильный ответ
120 08.0-13	3.2, таблица А, 8.1.5.1	D
<p>Вы перевозите навалом/насыпью № ООН 3170 АЛЮМИНИЯ ПОБОЧНЫЕ ПРОДУКТЫ ПЛАВКИ. Какие из нижеперечисленных предметов оборудования <b>не</b> предписаны для этой перевозки согласно ВОПОГ?</p> <p>A) Защитные сапоги и защитные перчатки. B) Соответствующее спасательное устройство. C) Индикатор легковоспламеняющихся газов с инструкцией по его эксплуатации. D) Токсикометр с инструкцией по его эксплуатации.</p>		
120 08.0-14	3.2, таблица А, 7.1.3.1.4	D
<p>На сухогрузном судне перевозится насыпью № ООН 1398 АЛЮМИНИЙ КРЕМНИСТЫЙ - ПОРОШОК НЕПОКРЫТЫЙ. Необходимо измерить концентрацию газов. Каким согласно ВОПОГ защитным снаряжением должно быть по меньшей мере экипировано лицо, производящее измерение?</p> <p>A) Сплошной маской с подходящим дыхательным фильтром. B) Защитными перчатками и защитным костюмом. C) Защитным костюмом и дыхательным аппаратом. D) Подходящим дыхательным фильтром.</p>		
120 08.0-15	3.2, таблица А, 7.1.3.1.6	A
<p>Вы перевозите на борту сухогрузного судна опасный груз класса 8, классификационный код CF1.</p> <p>Происходит утечка небольшого количества этого вещества из тары. Вы хотите войти в трюм, чтобы проверить тару. Какие меры Вы должны по крайней мере принять до того, как входить в трюм?</p> <p>A) Нужно измерить концентрацию газов и содержание кислорода. B) Нет необходимости измерять концентрацию легковоспламеняющихся газов и содержание кислорода, так как измерительные приборы в отношении этого класса не предписаны. C) Нужно измерить лишь содержание кислорода, чтобы проверить, достаточно ли его количества. D) Нужно производить измерения только в отношении токсичных веществ.</p>		

Deleted: Дыхательным аппаратом с

**ПЕРЕВОЗКИ СУХОГРУЗНЫМИ СУДАМИ**

**Целевая тема 8: Безопасность**

Номер	Источник	Правильный ответ
120 08.0-16	Базовые общие знания	С
	<p>На борту сухогрузного судна Вы перевозите, в частности, несколько контейнеров-цистерн. По неизвестной причине начинает протекать один из контейнеров, содержащих вещество класса 3. Какую из нижеперечисленных мер должен принять судоводитель?</p> <p>А) Выставить сигнал "не приближайтесь" и оповестить компетентный орган. В) Оповестить компетентный орган и размахивать красным флагом. С) Оповестить компетентный орган и информировать грузоотправителя или грузополучателя. D) Выставить сигнал "не приближайтесь" и информировать грузополучателя.</p>	
120 08.0-17	3.2, таблица А, 8.1.5.1	А
	<p>На борту сухогрузного судна Вы перевозите 120 т № ООН 1363 КОПРЫ. Должны ли Вы иметь при таком количестве груза спасательные устройства на борту?</p> <p>А) Нет, в этом нет необходимости. В) Да, при перевозке грузов класса 4.2 всегда нужно иметь на борту спасательные устройства. С) Да, потому что у меня более 100 т груза на борту. D) Нет, спасательные устройства требуются только при массе груза от 300 т.</p>	
120 08.0-18	7.1.3.1.6	В
	<p>Если газовый контейнер, загруженный веществом класса 2, разгерметизировался и Вы хотите войти в трюм, должны ли Вы быть экипированы устройством для защиты органов дыхания? Если да, то каким?</p> <p>А) Фильтрующим дыхательным аппаратом, как предписано в ВОПОГ. B) Автономным дыхательным аппаратом. С) Респиратором РЗ. D) Нет никакой необходимости в защите органов дыхания, так как газы легче воздуха и, следовательно, в трюме не остается вредных веществ.</p>	
120 08.0-19	3.2, таблица А, 7.1.3.1.6, 8.1.5.1	С
	<p>Вы хотите войти для проведения осмотра в трюм, в котором находятся упаковки общим весом 4 000 кг с грузами класса 6.1, классификационный код FT2, группа упаковки II. Какие устройства Вам нужны, чтобы произвести соответствующие измерения и войти в трюм, не подвергаясь опасности?</p> <p>А) Индикатор легковоспламеняющихся газов и кислородометр. В) Токсикометр и кислородометр. С) Индикатор легковоспламеняющихся газов, токсикометр и кислородометр. D) Токсикометр и индикатор легковоспламеняющихся газов.</p>	А

**ПЕРЕВОЗКИ СУХОГРУЗНЫМИ СУДАМИ**

**Целевая тема 8: Безопасность**

Номер	Источник	Правильный ответ
-------	----------	------------------

120 08.0-20 3.2, таблица А, 7.1.3.1.6, 8.1.5.1

В трюме находятся упаковки с грузами класса 8, классификационный код CF1, группа упаковки II.

Вы предполагаете, что одна из упаковок негерметична, и Вы хотите войти в трюм для проведения проверочных операций.  
Какие устройства Вам нужны, чтобы произвести соответствующие измерения и войти в трюм, не подвергаясь опасности?

- A) Индикатор легковоспламеняющихся газов и кислородометр.
- B) Токсикометр, кислородометр и термометр.
- C) Индикатор легковоспламеняющихся газов, токсикометр и термометр.
- D) Нет необходимости производить измерение, т.к. ВОПОГ не предписывает для этого вещества никакие приборы.

120 08.0-21 1.1.3.6, 3.2, таблица А

В

На сухогрузном судне перевозится 80 кг груза класса 4.1, классификационный код FT2, группа упаковки II, знак опасности 4.1 + 6.1.

Нужно ли для перевозки этого вещества иметь на борту спасательное устройство и если да, то по какой причине?

- A) Да, это всегда является обязательным при перевозке веществ, подпадающих под действия ВОПОГ.
- B) Нет.
- C) Да, если только грузоотправитель не предоставит освобождение (изъятие) от выполнения этого требования.
- D) Да, если это установлено в письменных инструкциях.

**ПЕРЕВОЗКИ СУХОГРУЗНЫМИ СУДАМИ**

**Целевая тема 8: Безопасность**

Номер	Источник	Правильный ответ
120 08.0-22	3.2, таблица А, 8.1.5.1	С
<p>На сухогрузном суде перевозится груз класса 6.1, для которого в соответствии с таблицей А требуется иметь на борту индикатор легковоспламеняющихся газов. Какой дыхательный аппарат требуется иметь в таком случае?</p> <p>A) Респиратор с запасом сжатого воздуха. B) Автономный дыхательный аппарат. C) Фильтрующий дыхательный аппарат. D) Шланговый противогаз с фильтром.</p>		
120 08.0-23	3.2, таблица А, 8.1.5.1	В
<p>Вы перевозите № ООН 1408 ФЕРРОСИЛИЦИЙ, вещество класса 4.3. Нужно ли согласно ВОПОГ иметь на борту защитные очки для экипажа?</p> <p>A) Нет, для этого класса такой необходимости нет. B) Да, это необходимо во всех случаях для этого класса. C) Да, если только вещество упаковано. D) Нет, это требуется только в том случае, если вещество перевозится в неупакованном виде или навалом/насыпью.</p>		
120 08.0-24	3.2, таблица А, 8.1.5.1	А
<p>Нужно ли согласно ВОПОГ иметь на борту средства индивидуальной защиты в случае перевозки веществ класса 1? Если да, то какие?</p> <p>A) Да, для каждого члена экипажа - защитные очки, защитные перчатки, защитный костюм и подходящую защитную обувь. B) Для перевозки веществ класса 1 не предписано никаких средств индивидуальной защиты. C) Да, только защитные очки и защитные перчатки. D) Да, только дыхательный аппарат.</p>		



ПЕРЕВОЗКИ СУХОГРУЗНЫМИ СУДАМИ

Целевая тема 8: Безопасность

Номер	Источник	Правильный ответ
120 08.0-25	3.2, таблица А, 8.1.5.1	В
<p>Нужно ли согласно ВОПОГ иметь на борту дыхательные аппараты при перевозке № ООН 3106 ОРГАНИЧЕСКОГО ПЕРОКСИДА ТИПА D, ТВЕРДОГО, относящегося к классу 5.2?</p>		
<p>A) Нет, в этом нет необходимости при перевозке веществ класса 5.2. B) Да, когда требуется иметь индикатор легко воспламеняющихся газов, на борту также нужно иметь дыхательные аппараты. C) Нет, в этом нет необходимости в случае перевозки твердых веществ. D) Нет, это необходимо только в том случае, если при перевозке вещества класса 5.2 судно должно нести сигнализацию в виде двух синих конусов/огней.</p>		
120 08.0-26	3.2, таблица А, 8.1.5.1	В
<p>Какое согласно ВОПОГ специальное оборудование должно иметься на борту сухогрузного судна, перевозящего грузы класса 7?</p>		
<p>A) Специальные костюмы, защищающие от радиации. B) На борту не требуется иметь специальных костюмов, защищающих от радиации. C) Специальные дыхательные приборы. D) Специальные противорадиационные респираторы.</p>		
120 08.0-27	1.1.3.6.1, 8.1.4	А
<p>Что предусмотрено в ВОПОГ на тот случай, если сухогрузное судно перевозит опасные грузы в количествах, превышающих освобожденные количества?</p>		
<p>A) Помимо противопожарного оборудования, предусмотренного в общих технических предписаниях, судно должно быть снабжено по меньшей мере <b>двумя</b> дополнительными ручными огнетушителями. B) Достаточно, чтобы судно было оснащено противопожарным оборудованием, предусмотренным в общих технических предписаниях. C) Помимо противопожарного оборудования, предусмотренного в общих технических предписаниях, судно должно быть снабжено по меньшей мере <b>четырьмя</b> дополнительными ручными огнетушителями. D) Помимо противопожарного оборудования, предусмотренного в общих технических предписаниях, судно должно быть снабжено по меньшей мере <b>тремя</b> дополнительными ручными огнетушителями.</p>		

**ПЕРЕВОЗКИ ТАНКЕРАМИ**  
**Целевая тема 2: Конструкция и оборудование**

Номер	Источник	Правильный ответ
130 02.0-01	9.3.3.11.3 Должны ли на танкере типа N иметься коффердамы?  A) Да, но только между грузовым пространством и машинным отделением. B) Да, но только между грузовым пространством и помещением носового подруливающего устройства. C) Да, коффердамы предписаны на обоих концах грузового пространства. D) Нет, коффердамы не предписаны; их разрешается устанавливать на добровольной основе как балластные цистерны.	C
130 02.0-02	9.3.3.25.1 Должны ли на борту танкеров типа N насосы и соответствующие погрузочно-разгрузочные трубопроводы находиться в грузовом пространстве?  A) Да. B) Нет, это требуется только на борту танкеров типа C. C) Да, но только на борту судов с отделением насосов под палубой. D) Нет, это зависит от участка плавания.	A
130 02.0-03	9.3.3.25.2 b) Каким образом должны быть устроены погрузочно-разгрузочные трубопроводы?  A) Они должны быть устроены таким образом, чтобы после погрузки или разгрузки содержащаяся в них жидкость могла быть безопасно извлечена из них и перелита в судовые грузовые танки или цистерны, находящиеся на берегу. B) Они должны быть устроены так, чтобы после погрузки или разгрузки содержащаяся в них жидкость скапливалась в специальных участках трубопроводов, после чего она могла быть безопасным путем удалена. C) Они должны быть полностью расположены на палубе. D) Чтобы избежать статического заряда при погрузке, они должны быть расположены как можно ближе, но над палубой.	A
130 02.0-04	7.2.4.25.2 Можно ли удлинить погрузочно-разгрузочные трубопроводы жесткими или гибкими трубопроводами, выходящими за пределы коффердамов к носу или к корме судна?  A) Да, это разрешено, если жесткий или гибкий трубопровод имеет такое же испытательное давление, как и погрузочно-разгрузочный трубопровод. B) Нет, это запрещено. C) Да, при условии, что только № ООН 1999 ГУДРОНЫ ЖИДКИЕ будут транспортироваться по этому трубопроводу. D) Да, если трубопроводы оснащены обратными клапанами.	B

**ПЕРЕВОЗКИ ТАНКЕРАМИ**  
**Целевая тема 2: Конструкция и оборудование**

Номер	Источник	Правильный ответ
130 02.0-05	9.3.3.16.1 Где должны быть размещены двигатели внутреннего сгорания, которые используются во время погрузки, разгрузки или дегазации?  A) В грузовом пространстве. B) За пределами грузового пространства. C) В грузовом пространстве, если они работают на топливе с температурой вспышки более 100 °С. D) В специальном машинном отделении перед грузовым пространством.	B
130 02.0-06	3.2, таблица С К какому типу танкеров отнесен № ООН 1203 БЕНЗИН МОТОРНЫЙ?  A) Тип N закрытый. B) Тип N открытый. C) Тип G. D) Тип С.	A
130 02.0-07	3.2, таблица С В танкерном судоходстве различают три типа танкеров. Где <u>предписывается, на каком из этих типов судов</u> соответствующие вещества должны, по меньшей мере, перевозиться?  A) Подраздел 7.2.1.21. B) Раздел 9.3.3. C) Раздел 1.2.1. D) Глава 3.2, таблица С.	D
130 02.0-08	9.3.3.25.3 На палубе танкера у конца грузового пространства находится поперечная переборка, отвечающая требованиям пункта 9.3.3.10.2. Что в этом случае нужно соблюдать при погрузке, разгрузке и дегазации?  A) Во время погрузки или разгрузки дверь не разрешается открывать без разрешения судоводителя, чтобы газы, которые тяжелее воздуха, не могли попасть в жилые помещения. B) В закрытии газовых заслонок во время погрузки, разгрузки и дегазации нет необходимости, однако это нужно во время рейса. C) Газовые заслонки должны быть закрыты во время погрузки, разгрузки и дегазации при слабом ветре или штиле. D) Газовые заслонки должны быть закрыты тогда, когда во время погрузки или разгрузки ветер дует в направлении от грузового пространства к жилому помещению.	A

Deleted: названы

Deleted: типы

Deleted: , в которых

**ПЕРЕВОЗКИ ТАНКЕРАМИ**  
**Целевая тема 2: Конструкция и оборудование**

Номер	Источник	Правильный ответ
-------	----------	------------------

130 02.0-09 Базовые общие знания

В

Какой из следующих признаков типичен для танкера типа G?

- A) Отсутствие уравнильных трубопроводов.
- B) Грузовые танки сконструированы как емкости высокого давления.
- C) Дополнительные коффердамы.
- D) Грузовые танки образуются наружной обшивкой и палубой.

130 02.0-10 9.3.3.20.4

А

В каких из нижеуказанных мест находятся на танкере закрытого типа N пламегасители?

- A) В вентиляционных отверстиях коффердамов.
- B) В аэрационном отверстии бункера со смазочным маслом.
- C) В вентиляционных отверстиях машинного отделения.
- D) В вентиляторах жилых помещений.

130 02.0-11 1.2.1

А

Какова задача пламегасителя?

- A) Препятствовать прохождению пламени в охраняемое помещение (например, грузовой танк, коффердам).
- B) Повысить сопротивление потоку в трубопроводах.
- C) Задерживать частички грязи.
- D) Препятствовать эмиссии взрывоопасных паров в атмосферу.

130 02.0-12 9.3.3.21.1 d)

С

Не позднее достижения какой степени наполнения должен срабатывать датчик высокого уровня, приводящий в действие устройство, предотвращающее перелив в грузовом танке танкера?

- A) 85%.
- B) 97%.
- C) 97,5%.
- D) 75%.

**ПЕРЕВОЗКИ ТАНКЕРАМИ**  
**Целевая тема 2: Конструкция и оборудование**

Номер	Источник	Правильный ответ
-------	----------	------------------

130 02.0-13 Базовые общие знания

А

Что такое аварийно-предупредительный сигнализатор уровня согласно ВОПОГ?

- А) Прибор, который при погрузке показывает посредством акустического и оптического предупреждения, что скоро будет достигнута максимально допустимая степень наполнения грузового танка.
- В) Прибор, который показывает степень наполнения на данный момент соответствующего грузового танка.
- С) Прибор, который показывает, что топливная цистерна силовой установки скоро будет пуста.
- Д) Прибор, который предупреждает о слишком высоком давлении в грузовых танках.

130 02.0-14 9.3.3.21.1 с)

В

Не позднее какой степени наполнения должен сработать аварийно-предупредительный сигнализатор уровня на танкере типа N?

- А) 86 %
- В) 90%.
- С) 92%.
- Д) 97%.

130 02.0-15 Базовые общие знания

Д

Что является типичным признаком танкера типа С?

- А) Судно с цилиндрическими грузовыми танками.
- В) Судно с одинарным корпусом, с закрытой системой.
- С) Тронковое судно с двойным корпусом.
- Д) Гладкопалубное судно с двойным корпусом.

130 02.0-16 8.1.6.2

А

Как часто должны осматриваться используемые для погрузки и разгрузки гибкие трубы и трубопроводы танкеров?

- А) Один раз в год лицами, уполномоченными для этой цели компетентным органом.
- В) Каждые пять лет при продлении свидетельства о допущении.
- С) Соединения гибких трубопроводов нужно ежегодно проверять на герметичность, сами гибкие трубопроводы - каждые два года на состояние и герметичность.
- Д) Первую проверку гибких трубопроводов нужно проводить после пятилетнего использования, после этого их нужно проверять каждые два года.

**ПЕРЕВОЗКИ ТАНКЕРАМИ**  
**Целевая тема 2: Конструкция и оборудование**

Номер	Источник	Правильный ответ
-------	----------	------------------

130 02.0-17 8.6.3

A

Погрузочно-разгрузочный трубопровод береговой установки должен быть подсоединен к трубопроводной системе танкера.

Что нужно, в частности, соблюдать?

- A) Все винты соединительного фланца должны быть вставлены и закручены.
- B) При присоединении соединительного фланца по крайней мере каждый второй винт должен быть вставлен и закручен.
- C) При присоединении соединительного фланца достаточно трех вставленных винтов, которые, однако, должны находиться на одинаковом расстоянии друг от друга и быть хорошо закручены.
- D) Судоводитель ничего не должен соблюдать; за присоединение погрузочно-разгрузочного трубопровода к бортовой системе со стороны берега отвечает исключительно береговое сооружение.

130 02.0-18 7.2.4.25.4

C

Где в ВОПОГ предписано, что погрузочно-разгрузочные трубопроводы должны опорожняться после каждой загрузки?

- A) Раздел 2.2.3.
- B) Глава 3.2, таблица С.
- C) Пункт 7.2.4.25.4.
- D) Перечень обязательных проверок.

130 02.0-19 1.2.1

B

Что такое газоотводной трубопровод танкера?

- A) Трубопровод, который соединяет между собой два или несколько грузовых танков, оборудован предохранительными клапанами для защиты грузовых танков от недопустимого избыточного или недостаточного внутреннего давления и служит для возврата газов и паров в береговую установку.
- B) Трубопровод, который соединяет во время загрузки грузовой танк с береговым сооружением, оборудован предохранительными клапанами для защиты грузового танка от недопустимого избыточного или недостаточного внутреннего давления и предназначен для отвода газов и паров на береговое сооружение.
- C) Соединительный газопровод между бункером с газойлем и танком.
- D) Соединительный трубопровод со сжатым воздухом между буксиром-толкачом и наливными баржами.

**ПЕРЕВОЗКИ ТАНКЕРАМИ**  
**Целевая тема 2: Конструкция и оборудование**

Номер	Источник	Правильный ответ
130 02.0-20	1.2.1	А

Что такое газоотводной коллектор танкера?

- А) Трубопровод, который соединяет между собой два или более грузовых танка, оборудован предохранительными клапанами для защиты грузовых танков от недопустимого избыточного или недостаточного внутреннего давления и предназначен для отвода газов на береговое сооружение.
- В) Грузопровод, который соединяет грузовой танк во время погрузки с береговой установкой, оборудован предохранительными клапанами для защиты грузовых танков от недопустимого избыточного или недостаточного внутреннего давления и служит для отвода газов на береговое сооружение.
- С) Соединительный трубопровод между бункером с газойлем и танком.
- Д) Соединительный трубопровод со сжатым воздухом между буксиром-толкачом и наливными баржами.

130 02.0-21 9.3.3.25.2 с)

С

Должны ли отличаться погрузочно-разгрузочные трубопроводы на палубе танкеров от остальных трубопроводов?

- А) Да, в соответствии со специальным цветовым кодом.
- В) Да, на соединениях должны быть надписи.
- С) Да, причем четко, например своей цветной маркировкой.
- Д) В ВОПОГ не содержится предписаний на этот счет.

130 02.0-22 Исключен (07.06.05)

130 02.0-23 9.3.3.22.1 в)

Д

На какой высоте над уровнем палубы должны по меньшей мере находиться отверстия грузового танка танкера типа N, если они имеют площадь поперечного сечения размером более 0,1 м<sup>2</sup>?

- А) 20 см.
- В) 30 см.
- С) 40 см.
- Д) 50 см.

**ПЕРЕВОЗКИ ТАНКЕРАМИ**  
**Целевая тема 2: Конструкция и оборудование**

Номер	Источник	Правильный ответ
130 02.0-24	9.3.3.21.3	А

Откуда должны быть видны показания указателя уровня грузового танка?

- А) С поста управления запорными устройствами.
- В) Из рулевой рубки.
- С) С центрального наблюдательного пункта перевалочной фирмы.
- Д) С любого места на судне.

130 02.0-25 9.3.3.25.8 С

Какие положения применяются к всасывающим патрубкам, если через систему погрузочно-разгрузочных трубопроводов нужно подавать водяной балласт в грузовые танки танкера типа N?

- А) Они должны быть оснащены быстродействующим клапаном.
- В) Они должны быть оснащены самозакрывающимся клапаном.
- С) Они должны находиться в пределах грузового пространства, но вне грузовых танков.
- Д) Они должны быть оснащены соединением стандарта С для самостоятельного трубопровода.

130 02.0-26 Базовые общие знания С

Что понимают под тронком на танкере?

- А) Подпорку погрузочно-разгрузочного трубопровода.
- В) Безопасную зону между машинным отделением и грузовыми танками.
- С) Возвышение палубы, образуемой верхом танков, над планширом.
- Д) Поперечную прочность.

130 02.0-27 1.2.1 А

Какое из ниженазванных помещений танкера типа N относится к грузовому пространству?

- А) Коффердам.
- В) Машинное отделение.
- С) Жилое помещение.
- Д) Носовая оконечность судна (форпик).



**ПЕРЕВОЗКИ ТАНКЕРАМИ**  
**Целевая тема 2: Конструкция и оборудование**

Номер	Источник	Правильный ответ
130 02.0-28	9.3.3.31.2	C
<p>На каком расстоянии от грузового пространства должны по меньшей мере находиться воздухозаборные отверстия двигателей на борту танкера типа N?</p> <p>A) 0,5 м. B) 1 м. C) 2 м. D) 2,5 м.</p>		
130 02.0-29	9.3.3.11.1	D
<p>Какова максимально допустимая вместимость грузового танка танкера, у которого L x B x C превышает 3 750 м<sup>3</sup>?</p> <p>A) 200 м<sup>3</sup>. B) 280 м<sup>3</sup>. C) 350 м<sup>3</sup>. D) 380 м<sup>3</sup>.</p>		
130 02.0-30	1.2.1	B
<p>Давление водяного столба какой высоты, в метрах, над палубой должна выдержать переборка танкера, чтобы она считалась водонепроницаемой в соответствии с требованиями ВОПОГ?</p> <p>A) 0,5 м. B) 1 м. C) 2 м. D) 4 м.</p>		
130 02.0-31	9.3.3.11.1 c)	C
<p>Если танкер оснащен грузовыми танками высокого давления, то на какое рабочее давление должны быть по меньшей мере рассчитаны эти грузовые танки?</p> <p>A) 100 кПа. B) 200 кПа. C) 400 кПа. D) 500 кПа.</p>		

**ПЕРЕВОЗКИ ТАНКЕРАМИ**  
**Целевая тема 2: Конструкция и оборудование**

Номер	Источник	Правильный ответ
-------	----------	------------------

130 02.0-32 9.3.3.11.3

D

Где на танкере должен находиться коффердам?

- A) Только впереди в грузовом пространстве.
- B) Только сзади в грузовом пространстве.
- C) Сзади и впереди в грузовом пространстве, а также в середине корпуса.
- D) Сзади и спереди в грузовом пространстве.

130 02.0-33 9.3.3.11.1 b)

A

Если диаметр грузового танка высокого давления на танкере составляет 3 м, какова максимально допустимая длина этого грузового танка?

- A) 21 м.
- B) 24 м.
- C) 27 м.
- D) 30 м.

130 02.0-34 9.3.3.23.2

D

Во сколько раз испытательное давление грузовых танков на борту танкера типа N должно по меньшей мере превышать расчетное давление?

- A) 0,75.
- B) 0,9.
- C) 1,1.
- D) 1,3.

130 02.0-35 9.3.3.21.7

C

Откуда на танкерах закрытого типа N должно быть видно, что давление в грузовом танке превышено или недостаточно?

- A) От заслонки соответствующего грузового танка.
- B) Из машинного отделения.
- C) С места на борту, с которого может быть прервана погрузка или разгрузка.
- D) С места на берегу, с которого может быть прервана погрузка или разгрузка.

**ПЕРЕВОЗКИ ТАНКЕРАМИ**  
**Целевая тема 2: Конструкция и оборудование**

Номер	Источник	Правильный ответ
130 02.0-36	9.3.3. В каких разделах содержатся правила постройки танкеров типа N? А) 9.1.0.0 - 9.1.0.95. В) 9.2.0.0 - 9.2.0.95. С) 9.3.2.0 - 9.3.2.99. D) 9.3.3.0 - 9.3.3.99.	D
130 02.0-37	9.3.3.21.1 Какие из нижеуказанных устройств, согласно ВОПОГ, не являются аварийным или контрольно-измерительным оборудованием для предотвращения перелива в танках?  А) Указатель уровня. В) Устройство, предотвращающее перелив. С) Аварийно-предупредительный сигнализатор уровня. D) Алюминиевая измерительная линейка.	D
130 02.0-38	9.3.3.22 Какими устройствами или оборудованием должны быть оснащены танкеры закрытого типа N?  А) Отверстием для проб газа. В) Отверстием для взятия проб диаметром не менее 0,6 м. С) Предохранительными устройствами, которые предотвращают возникновение недопустимого избыточного и недостаточного давления. D) Клапаном, который равномерно распределяет выходящие наружу газы.	C
130 02.0-39	7.2.3.25.1, 7.2.3.25.2 С каким из нижеуказанных трубопроводов разрешается прочно соединять погрузочно-разгрузочный трубопровод?  А) С топливным трубопроводом. В) С трубопроводом для мытья палубы. С) Трубопроводом для осушения коффердамов. D) Ни с одним из названных в пунктах А, В и С трубопроводов.	D

**ПЕРЕВОЗКИ ТАНКЕРАМИ**  
**Целевая тема 2: Конструкция и оборудование**

Номер	Источник	Правильный ответ
130 02.0-40	9.3.3.25.1	А

Где должны находиться на борту грузовые насосы и относящиеся к ним погрузочно-разгрузочные трубопроводы?

- А) В грузовом пространстве.
- В) По меньшей мере на расстоянии 0,30 м. над палубой.
- С) Не на палубе.
- Д) На палубе.

130 02.0-41 9.3.3.25.8 б) В

Что на танкере типа N должно находиться на стыке трубопровода для подачи водяного балласта в грузовой танк с погрузочно-разгрузочным трубопроводом?

- А) Быстродействующий выпускной клапан.
- В) Невозвратный клапан.
- С) Самозакрывающийся клапан.
- Д) Пламегаситель.

130 02.0-42 9.3.3.25.7 А

Чем должны быть оснащены погрузочно-разгрузочные трубопроводы танкера типа N?

- А) Устройствами для измерения давления на выходе насосов.
- В) Перепускным клапаном.
- С) Быстродействующим клапаном.
- Д) Пламегасителями.

130 02.0-43 9.3.3.25.6 А

Как должны быть сконструированы погрузочно-разгрузочные трубопроводы?

- А) Они должны обладать необходимой упругостью, герметичностью и сопротивлением давлению при испытательном давлении.
- В) Они должны быть рассчитаны на то же максимальное испытательное давление, что и грузовые танки.
- С) Они должны быть оснащены клапанами избыточного и недостаточного давления, чтобы избежать слишком высокого или слишком низкого давления.
- Д) Они должны быть оснащены автоматическими заслонками, чтобы закрываться при слишком высокой скорости загрузки.

**ПЕРЕВОЗКИ ТАНКЕРАМИ**  
**Целевая тема 2: Конструкция и оборудование**

Номер	Источник	Правильный ответ
130 02.0-44	9.3.3.25.8 b)	D

Если через погрузочный трубопровод осуществляется забор воды для промывки грузовых танков или для забора водяного балласта, то на стыке между трубопроводом, предназначенным для забора воды, и погрузочным трубопроводом должна находиться арматура. Что это за арматура?

- A) Заслонка.
- B) Шаровая заслонка.
- C) Самозакрывающийся клапан.
- D) Невозвратный клапан.

130 02.0-45 9.3.3.23.3 C

Для погрузочно-разгрузочных трубопроводов типа N предписано испытательное давление. Каким должно быть его минимальное значение?

- A) 100 кПа. (1 бар).
- B) 500 кПа. (5 бар).
- C) 1 000 кПа. (10 бар).
- D) 2 000 кПа. (20 бар).

130 02.0-46 Исключен (01.01.07).

130 02.0-47 9.3.3.25.4 b) B

До какого места в грузовом танке танкеров закрытого типа N должны доходить погрузочно-разгрузочные трубопроводы?

- A) Непосредственно под палубой.
- B) До дна.
- C) До стенки борта.
- D) До передней переборки.

130 02.0-48 9.3.3.11.3 D

Для чего служат коффердамы?

- A) Они служат кладовым помещением.
- B) Они служат дополнительным грузовым танком.
- C) Они служат сточной цистерной.
- D) Они отделяют носовую и кормовую части судна от грузовых танков.

**ПЕРЕВОЗКИ ТАНКЕРАМИ**  
**Целевая тема 2: Конструкция и оборудование**

Номер	Источник	Правильный ответ
-------	----------	------------------

130 02.0-49 9.3.3.50.1 б)

В

Для танкеров типа N требуется, в частности, список установленного в грузовом пространстве электрического оборудования.

Какие из нижеприведенных данных **не требуется** указывать?

- А) Приборы и места размещения.
- В) Размеры и мощность.
- С) Тип защиты, тип защиты от взрывов.
- Д) Учреждение, проводящее испытания, и номер свидетельства о допущении.

130 02.0-50 7.2.3.31.1

С

Какую температуру вспышки должно иметь топливо, на котором работают двигатели танкеров, перевозящих опасные грузы?

- А) Не более 23 °С.
- В) Не более 50 °С.
- С) Не менее 55 °С.
- Д) Соответствующих предписаний нет.

130 02.0-51 9.3.3.10.2

С

Какова на танкерах минимальная высота нижней кромки дверных проемов в боковых стенах надстроек и минимальная высота комингсов входных люков подпалубных помещений?

- А) 0,30 м.
- В) 0,40 м.
- С) 0,50 м.
- Д) 0,60 м.

130 02.0-52 9.3.3.11.3 а)

В

На танкере подпалубные служебные помещения, расположенные за пределами грузового пространства, должны быть отделены от грузовых танков. Чем конкретно?

- А) Помещением носового подруливающего устройства.
- В) Коффердамом.
- С) Машинным отделением.
- Д) Водонепроницаемой переборкой.

**ПЕРЕВОЗКИ ТАНКЕРАМИ**  
**Целевая тема 3: Обработка грузовых танков и смежных помещений**

Номер	Источник	Правильный ответ
-------	----------	------------------

130 03.0-01 5.4.1.1.6.5

B

Кто считается отправителем порожних неочищенных грузовых танков танкеров?

- A) Собственник последнего груза.
- B) Судоводитель.
- C) Будущий отправитель нового груза.
- D) Судходная компания.

130 03.0-02 7.2.3.20.1

D

Вы совершаете рейс на танкере типа N с вкладными грузовыми танками. Судно разгружено. Разрешается ли использовать междубортовые и междудонные пространства для заполнения водяным балластом?

- A) Нет, это разрешается только при перевозке веществ, для которых не предписано судно с вкладными грузовыми танками.
- B) Нет, заполнение водяным балластом не разрешается осуществлять и при порожних рейсах.
- C) Нет, междубортовые и междудонные пространства и без того должны всегда оставаться сухими и поэтому не нуждаются ни в каких устройствах для заполнения водяным балластом.
- D) Да, заполнение водяным балластом в этом случае допустимо.

130 03.0-03 7.2.4.22

D

На танкере перевозятся вещества класса 3, для которых требуется защита от взрывов. Разрешается ли открытие крышек люков грузовых танков во время перевозки?

- A) Да, но только при соблюдении требований подраздела 7.2.4.22.
- B) Да, но только на короткое время для проверки.
- C) Да, но только если концентрация газа составляет менее 50% от нижнего взрывоопасного предела.
- D) Нет.

ПЕРЕВОЗКИ ТАНКЕРАМИ

Целевая тема 3: Обработка грузовых танков и смежных помещений

Номер	Источник	Правильный ответ
130 03.0-04	8.3.5 Прежде чем на борту танкеров будет разрешено начать ремонтные работы и работы по техническому обслуживанию, которые требуют применения огня или электрического тока, или при проведении которых могут образоваться искры, должно иметься разрешение или свидетельство, подтверждающее, что судно полностью дегазировано. Кем выдается такое разрешение? А) <u>Пожарной командой.</u> В) Местным компетентным органом. С) Классификационным обществом. D) Речной полицией.	В
130 03.0-05	7.2.3.7.2 Когда может производиться дегазация танкеров на ходу? А) Для всех веществ без ограничений. В) Только вблизи резервуарных парков. С) При названных в пункте 7.2.3.7.2 условиях. D) При названных в пункте 7.2.4.7.2 условиях.	С
130 03.0-06	Базовые общие знания Что может произойти при загрузке закрытого танкера, если пламегасители в отверстиях грузовых танков загрязнены? А) Танк не заполнится до конца. В) Танк будет деформирован ("раздут"). С) Давление будет снижено через выравнивающие давление отверстия крышек танков. D) Быстродействующий клапан будет поврежден.	В
130 03.0-07	9.3.3.26.3 Какова максимальная вместимость цистерны для сбора остатков груза на танкерах типа N? А) 20 м <sup>3</sup> . В) 25 м <sup>3</sup> . С) 30 м <sup>3</sup> . D) 35 м <sup>3</sup> .	С
130 03.0-08	Базовые общие знания Для чего на танкерах имеются трубопроводы для зачистки? А) Чтобы можно было оптимально заполнить грузовые танки. В) Чтобы можно было оптимально разгружать грузовые танки. С) Чтобы можно было в случае необходимости нагреть груз. D) Чтобы можно было простым способом погрузить несколько партий.	В

Deleted: Контрольным органом по вопросам труда



**ПЕРЕВОЗКИ ТАНКЕРАМИ**

**Целевая тема 3: Обработка грузовых танков и смежных помещений**

Номер	Источник	Правильный ответ
130 03.0-09	1.2.1 Для чего устанавливается система для зачистки на танкере?  А) Для продувки грузовых танков. В) Для максимально возможного опорожнения грузовых танков. С) Для отапливания грузовых танков. D) Для дополнительного заполнения грузовых танков.	В
130 03.0-10	Базовые общие знания  Какая опасность возникает при подаче береговым сооружением сжатого воздуха в погрузочный трубопровод?  А) Груз может изменить свою окраску. В) Судно может опрокинуться. С) Этот процесс не создает никакой опасности для судна. D) Грузовые танки могут деформироваться.	D
130 03.0-11	7.2.4.25 Нужно ли опорожнять погрузочно-разгрузочные трубопроводы после каждой загрузки?  А) Нет, это даже запрещено. В) Нет, это решает судоводитель. Он может делать это из соображений безопасности. С) Да. D) Да, если этого требует береговое сооружение.	С
130 03.0-12	7.2.3.7.4 Дегазация грузовых танков должна быть прекращена, если за пределами грузового пространства можно ожидать скопления опасных концентраций газов. При какой опасной концентрации нужно прекращать дегазацию?  А) Более 30% от нижнего взрывоопасного предела. В) Более 20% от нижнего взрывоопасного предела. С) Более 10% от нижнего взрывоопасного предела. D) Более 50% от нижнего взрывоопасного предела.	В

**ПЕРЕВОЗКИ ТАНКЕРАМИ**

**Целевая тема 3: Обработка грузовых танков и смежных помещений**

Номер	Источник	Правильный ответ
130 03.0-13 7.2.3.7.1		В

Где можно осуществлять дегазацию стоящих на приколе танкеров?

- А) На каждом рейде.
- В) В местах, утвержденных местным компетентным органом.
- С) В каждом нефтяном порту.
- Д) На каждом месте стоянки судна за пределами жилых территорий.

130 03.0-14 Базовые общие знания

С

Судно, оснащенное нагревательными спиралями, должно отправиться на верфь. Зачем промывают нагревательные спирали?

- А) Чтобы удостовериться, что система подогрева груза готова к эксплуатации.
- В) Чтобы удостовериться, что нагревательные спирали устойчивы против воздействия сжатым воздухом.
- С) Чтобы удостовериться, что в результате утечки в нагревательных спиралях нет остатков груза.
- Д) Чтобы удостовериться, что нагревательные спирали не засорены.

130 03.0-15 7.2.3.7.3

А

В каких местах разрешено осуществлять дегазацию грузовых танков, содержащих опасные вещества, за исключением № ООН 1203 БЕНЗИНА МОТОРНОГО?

- А) На ходу судна или в утвержденных для этой цели местах.
- В) В акваториях портов.
- С) У шлюзов и их аванпортах.
- Д) Не существует никаких ограничений.

**ПЕРЕВОЗКИ ТАНКЕРАМИ**

**Целевая тема 3: Обработка грузовых танков и смежных помещений**

Номер	Источник	Правильный ответ
130 03.0-16 9.3.3.26.3		В

Какова максимальная вместимость цистерны для сбора остатков груза?

- A) 20 м<sup>3</sup>.
- B) 30 м<sup>3</sup>.
- C) 25 м<sup>3</sup>.
- D) 35 м<sup>3</sup>.

130 03.0-17 7.2.3.7.2

C

Порожний танкер, который перевозил № ООН 1208 ГЕКСАН, класс 3, классификационный код F1, должен на ходу произвести дегазацию своих грузовых танков. Какова максимально разрешенная концентрация газов, которая через пламегасители выводится в окружающий воздух?

- A) < 70% от нижнего взрывоопасного предела.
- B) < 60% от нижнего взрывоопасного предела.
- C) < 50% от нижнего взрывоопасного предела.
- D) < 55% от нижнего взрывоопасного предела.

130 03.0-18 7.2.3.7.3

D

Танкер, который перевозил грузы класса 8, группа упаковки I, должен на ходу произвести дегазацию своих грузовых танков. Какова максимально разрешенная концентрация газов, которая через пламегасители выводится в окружающий воздух?

- A) < 50% от нижнего взрывоопасного предела.
- B) < 30% от нижнего взрывоопасного предела.
- C) < 20% от нижнего взрывоопасного предела.
- D) < 10% от нижнего взрывоопасного предела.

**ПЕРЕВОЗКИ ТАНКЕРАМИ**

**Целевая тема 3: Обработка грузовых танков и смежных помещений**

Номер	Источник	Правильный ответ
130 03.0-19	9.3.2.26.2, 9.3.3.26.2	D

Должны ли цистерны для сбора остатков груза закрываться крышками?

- A) Нет, но они должны быть жаростойкими.
- B) Нет, но они должны быть просты в обращении и маркированы.
- C) Да, но только если их вместимость составляет более 2 м<sup>3</sup>.
- D) Да.

130 03.0-20 7.2.4.22.1, 7.2.4.22.2

C

При каких условиях разрешается снимать пламегасители?

- A) Ни при каком условии.
- B) Если это предусмотрено в свидетельстве о допуске.
- C) Если грузовые танки пусты, дегазированы и в них упало давление.
- D) Если это предусмотрено в письменных инструкциях.

130 03.0-21 7.2.3.1.4, 7.2.3.1.5, 7.2.3.1.6, 7.2.4.16.8

B

Грузовой танк был очищен от бензина. В него нужно войти для проведения дальнейших работ по очистке, но вначале нужно осуществить измерение. При каких условиях можно осуществить это измерение?

- A) После того, как грузовой танк вымыт и продут сухим способом.
- B) Если лицо, которое осуществляет измерение, имеет дыхательный аппарат и в грузовом танке упало давление.
- C) Если в грузовом танке упало давление.
- D) Если лицо, которое осуществляет измерение, имеет перчатки и в грузовом танке упало давление.

**ПЕРЕВОЗКИ ТАНКЕРАМИ**

**Целевая тема 3: Обработка грузовых танков и смежных помещений**

Номер	Источник	Правильный ответ
130 03.0-22	Базовые общие знания Какая опасность может возникнуть, если грузовой танк чистят с помощью прибора высокого давления?  А) Опасность статического заряда. В) Опасность того, что водная струя пробьет стенку танка. С) Полное отсутствие опасности. D) Опасность загрязнения продукта.	А
130 03.0-23	7.2.3.25 Ваш танкер с междубортовыми и междудонными пространствами нагружен № ООН 1203, БЕНЗИНОМ МОТОРНЫМ. Междубортовые пространства наполовину загружены водяным балластом из-за недостаточной высоты пролетов моста. Балластный насос сломался. Можете ли вы осушить междубортовые пространства с помощью грузового насоса? А) Да, осушение междубортовых пространств с помощью грузового насоса разрешено. В) Нет, соединение погрузочно-разгрузочных трубопроводов с трубопроводом для осушения междубортовых пространств запрещено. С) Да, осушение междубортовых пространств с помощью грузового насоса разрешено, если можно разъединить погрузочно-разгрузочные трубопроводы и трубопровод для осушения междубортовых пространств. D) Нет, грузовой насос не разрешается использовать для осушения.	В
130 03.0-24	7.2.4.13.1 После того как вы разгрузили ваш танкер, остается несколько литров в грузовых танках. Вы должны очистить грузовые танки. На что вы должны обратить внимание, если вы хотите поместить остатки груза в цистерну для сбора остатков груза, в которой уже находится другой продукт? А) Вы должны получить от компетентного органа разрешение залить эти два продукта в одну и ту же цистерну. В) Вы должны удостовериться, что оба вещества не вступают друг с другом в опасную реакцию. С) Вы должны сначала рассчитать величину средней плотности продуктов. D) Вы должны спросить совета у органа по удалению, сбору и утилизации отходов, указанного компетентным органом.	В

**ПЕРЕВОЗКИ ТАНКЕРАМИ**

**Целевая тема 3: Обработка грузовых танков и смежных помещений**

Номер	Источник	Правильный ответ
130 03.0-25	9.3.2.26.4, 9.3.3.26.4	С

Каким требованиям должна удовлетворять цистерна для сбора остатков груза на танкере?

- A) Она должна быть оснащена двумя клапанами повышенного давления.
- B) Она должна быть оснащена клапаном повышенного давления и вакуумным клапаном.
- C) Она должна быть оснащена клапаном повышенного давления, вакуумным клапаном и указателем уровня.
- D) Она должна быть оснащена клапаном повышенного давления, вакуумным клапаном и устройством для предотвращения переполнения.

130 03.0-26 8.3.5

С

Для чего служит свидетельство о проведении полной дегазации?

- A) Для подтверждения того, что грузовые танки были объявлены судоводителем чистыми после осуществления измерений.
- B) Для подтверждения того, что все помещения на борту подверглись измерениям и были признаны чистыми.
- C) Для подтверждения того, что в помещениях, в отношении которых выдано свидетельство о проведенной полной дегазации, можно работать без опасности.
- D) Для подтверждения того, что грузовые танки чисты и что в них можно загрузить другой продукт.

130 03.0-27 7.2.3.7.5

D

После дегазации грузовых танков судоводитель хочет снять сигнализацию, предписанную в таблице С главы 3.2 (синий конус/синие конусы или синий огонь/синие огни). Какой может быть максимальная концентрация легковоспламеняющихся газов?

- A) 5% от нижнего взрывоопасного предела.
- B) 10% от нижнего взрывоопасного предела.
- C) 15% от нижнего взрывоопасного предела.
- D) 20% от нижнего взрывоопасного предела.

**ПЕРЕВОЗКИ ТАНКЕРАМИ**

**Целевая тема 3: Обработка грузовых танков и смежных помещений**

Номер	Источник	Правильный ответ
130 03.0-28	7.2.3.42.4	В
Во время разгрузки некоторых веществ система подогрева груза должна находиться в помещении, удовлетворяющем требованиям пункта 9.3.3.52.3 b). Когда нет необходимости выполнять это требование?		
A) Если температура вспышки груза составляет более 50 °С. B) Если температура вспышки груза составляет более 60 °С. C) Если температура вспышки груза составляет более 55 °С. D) Если температура вспышки груза составляет более 100 °С.		
130 03.0-29	7.2.3.42.2	С
Танкер должен перевозить груз в нагретом состоянии. Чем согласно ВОПОГ должен (должны) быть оснащен(ы) грузовой(ые) танк(и)?		
A) Гигрометром. B) Манометром для измерения пониженного давления. C) Термометром. D) Манометром для измерения повышенного давления.		
130 03.0-30	3.2, таблица С, 7.2.3.42.2, 9.3.3.21.1	А
Танкер открытого типа N с пламегасителями перевозит <u>вещество, для которого в главе 3.2, таблице С, колонке 9 предписывается система подогрева груза</u> . Должны ли грузовые танки быть оснащены термометром?		
A) Да, это требуется при перевозке этого <u>вещества</u> . B) Нет, на судах типа N никогда нет необходимости оснащать грузовые танки термометром. C) Да, на судах типа N грузовые танки всегда должны быть оснащены термометром. D) Нет, это не является необходимым, если только это требование не упомянуто в письменных инструкциях.		
130 03.0-31	3.2, таблица С, 7.2.3.42.2, 9.3.3.21.1	D
Танкер открытого типа N с пламегасителями перевозит № ООН 1229 МЕЗИТИЛОКСИД. Должны ли грузовые танки быть оснащены термометром при перевозке этого вещества?		
A) Да, это требуется при перевозке этого продукта. B) Нет, на судах типа N никогда нет необходимости оснащать грузовые танки термометром. C) Да, на судах типа N грузовые танки всегда должны быть оснащены термометром. D) Нет, это не является необходимым для перевозки данного продукта.		

Deleted: № ООН 1604  
ЭТИЛЕНДИАМИН

Deleted: при перевозке этого  
вещества

Deleted: продукта

**ПЕРЕВОЗКИ ТАНКЕРАМИ**

**Целевая тема 3: Обработка грузовых танков и смежных помещений**

Номер	Источник	Правильный ответ
130 03.0-32	3.2, таблица С	В

Вы совершаете рейс на танкере типа N. У судна нет возможности подогревать груз. Вы получаете задание перевезти следующий груз:

№ ООН 1779 КИСЛОТА МУРАВЬИНАЯ.

При какой температуре наружного воздуха ваше судно не имеет права перевозить этот продукт?

- A) < 15 °С.
- B) < 12 °С.
- C) < 20 °С.
- D) < 10 °С.

130 03.0-33 3.2, таблица С

С

Вы перевозите на танкере № ООН 2215 АНГИДРИД МАЛЕИНОВЫЙ РАСПЛАВЛЕННЫЙ. Для этого вещества не требуется защита от взрывов. Какова согласно ВОПОГ **максимально** допустимая температура перевозки?

- A) 15 °С.
- B) 72 °С.
- C) 88 °С.
- D) 90 °С.



**ПЕРЕВОЗКИ ТАНКЕРАМИ**

**Целевая тема 4: Методы проведения измерений и взятия проб**

Номер	Источник	Правильный ответ
-------	----------	------------------

130 04.0-01 7.2.4.22.3

В

Можно ли на закрытом танкере типа N открывать во время погрузки отверстия для взятия проб в грузовых танках?

- A) Да, но только в грузовых танках, загруженных менее опасными веществами, например бензином, для которых в колонке 13 таблицы С главы 3.2 требуется защита от взрывов. Особые требования и условия соблюдать не нужно.
- B) Да, но только в грузовых танках, загруженных опасными веществами, для которых в колонке 19 таблицы С главы 3.2 предписана сигнализация в виде одного или двух синих конусов или синих огней, если погрузка была приостановлена не менее 10 минут назад.
- C) Да, но отверстия для взятия проб разрешается открывать только с согласия перевалочного пункта. При этом лицо, которое открывает отверстия для взятия проб, должно быть защищено от опасностей, исходящих от груза.
- D) Нет, открывать отверстия для взятия проб запрещено, так как все закрытые танкеры должны быть оснащены указателями уровня.

130 04.0-02 7.2.4.22.3

С

После загрузки танкера, несущего сигнализацию в виде одного синего конуса или огня, нужно взять пробу груза. **Не ранее** какого момента вы имеете право открыть отверстие для взятия проб?

- A) Как только процесс погрузки будет закончен и в грузовых танках упадет давление.
- B) Только когда будут представлены погрузочные документы.
- C) Когда пройдет по меньшей мере 10 минут после приостановки погрузки и в соответствующих грузовых танках упадет давление.
- D) Через 30 минут после окончания погрузки.

**ПЕРЕВОЗКИ ТАНКЕРАМИ**

**Целевая тема 4: Методы проведения измерений и взятия проб**

Номер	Источник	Правильный ответ
130 04.0-03	3.2, таблица С Какое оборудование вы должны иметь на танкере, поскольку оно требуется в таблице С?  А) Автономный дыхательный аппарат. В) Индикатор легковоспламеняющихся газов. С) Газоанализатор на азот. D) Спасательную лебедку.	В
130 04.0-04	3.2, таблица С Какое оборудование должно иметься на борту танкеров, поскольку оно требуется в части 8 и в таблице главы 3.2?  А) Индикатор легковоспламеняющихся газов. В) Термометр. С) Газоанализатор на азот. D) Кислородометр.	А
130 04.0-05	7.2.3.1.4, 7.2.3.1.5, 7.2.3.1.6 Что из нижеуказанной аппаратуры не относится к приборам для измерения концентрации опасных газов или паров перед входением в грузовые танки, коффердамы и прочие закрытые помещения?  А) Индикатор легковоспламеняющихся газов. В) Пирометр. С) Токсикометр. D) Кислородометр.	В
130 04.0-06	Базовые общие знания Неизвестно, какой груз перевозился в грузовом танке в последний раз. Грузовой танк измеряется с помощью индикатора легковоспламеняющихся газов. Прибор показывает, что опасности взрыва нет. Допустимо ли входение в грузовой танк <b>без</b> автономного дыхательного аппарата?  А) Да, потому что опасность взрыва отсутствует. В) Нет, потому что в нем могут находиться токсичные газы. С) Нет, там могло бы быть слишком мало азота. D) Нет, там могло бы быть слишком много кислорода.	В

**ПЕРЕВОЗКИ ТАНКЕРАМИ**

**Целевая тема 4: Методы проведения измерений и взятия проб**

Номер	Источник	Правильный ответ
130 04.0-07	7.2.3.1.4, 7.2.3.1.5, 7.2.3.1.6	С

Грузовой танк не содержит токсичных газов. Ниже какого уровня должна быть концентрация газа в грузовом танке, чтобы вы смогли в него войти?

- A) 25% от нижнего взрывоопасного предела.
- B) 33% от нижнего взрывоопасного предела.
- C) 50% от нижнего взрывоопасного предела.
- D) 70% от нижнего взрывоопасного предела.

130 04.0-08 Базовые общие знания

A

Вы должны в порожнем грузовом танке, в котором до этого находился бензин, с помощью индикатора легковоспламеняющихся газов установить, существует ли опасность взрыва. На какой высоте вы будете осуществлять измерения?

- A) На днище грузового танка.
- B) В верхней части грузового танка.
- C) На половине высоты грузового танка.
- D) Прямо над отверстием для взятия проб.

130 04.0-09 Базовые общие знания

C

Почему никогда не разрешается во время взятия пробы, которое осуществляется через отверстие для взятия проб, из соображений безопасности использовать нейлоновый шнур?

- A) Вследствие воздействия продукта шнур может порваться.
- B) Бутылка для взятия проб может выскользнуть при использовании нейлонового шнура.
- C) При использовании нейлонового шнура может образоваться электростатический заряд.
- D) Использование нейлонового шнура специально запрещается в ВОПОГ.

**ПЕРЕВОЗКИ ТАНКЕРАМИ**

**Целевая тема 4: Методы проведения измерений и взятия проб**

Номер	Источник	Правильный ответ
130 04.0-10	3.2, таблица С После загрузки № ООН 1203 БЕНЗИНА МОТОРНОГО нужно взять пробу. Какое устройство для взятия проб нужно <b>по меньшей мере</b> использовать?	А
	А) Открытое устройство для взятия проб. В) Закрытое устройство для взятия проб. С) Закрытое устройство для взятия проб с расширительным тронком. D) Частично закрытое устройство для взятия проб.	
130 04.0-11	3.2, таблица С, 7.2.4.16.8, 8.1.5.1 Вы погрузили № ООН 1718 КИСЛОТУ БУТИЛФОСФОРНУЮ и хотите взять пробу груза. Какие индивидуальные средства защиты вы должны иметь на себе согласно ВОПОГ?	А
	А) Защитные очки, защитные перчатки, защитные сапоги и защитный костюм, а также подходящий фильтрующий дыхательный аппарат. В) Защитные очки, защитные перчатки, защитные сапоги и защитный костюм. С) Защитную одежду и защитные сапоги. D) Подходящий фильтрующий дыхательный аппарат.	
130 04.0-12	3.2, таблица С Вы перевозите № ООН 1203 БЕНЗИН МОТОРНЫЙ в двух грузовых танках и в шести других - № ООН 1202 ГАЗОЙЛЬ или ТОПЛИВО ДИЗЕЛЬНОЕ или ТОПЛИВО ПЕЧНОЕ ЛЕГКОЕ. Судно оснащено газоотводным коллектором, к которому подсоединены все грузовые танки. Нагруженные газойлем грузовые танки не имеют пламегасителя в отверстии для взятия проб. Можете ли вы брать пробу газойля через это отверстие для взятия проб?	С
	А) Да, потому что в грузовом танке имеются лишь пары газойля. В) Нет, потому что при перевозке различных веществ пробу разрешается брать только через частично закрытое отверстие для взятия проб. С) Нет, потому что могут выделиться пары бензина, не поддающиеся контролю. D) Да, так как смесь паров бензина и газойля не опасна.	

**ПЕРЕВОЗКИ ТАНКЕРАМИ**

**Целевая тема 4: Методы проведения измерений и взятия проб**

Номер	Источник	Правильный ответ
130 04.0-13 7.2.4.22.2		С

Последним грузом судна был № ООН 2282 ГЕКСАНОЛЫ, и вы хотите открыть крышки грузовых танков, чтобы очистить грузовые танки. **Не ранее** какого момента вы можете согласно ВОПОГ открывать крышки грузовых танков?

- A) После того, как в грузовом танке произошло падение давления.
- B) После того, как в грузовом танке была осуществлена полная дегазация, и в нем больше не имеется взрывоопасной смеси.
- C) После того, как в грузовом танке произошло падение давления, и в нем имеется легковоспламеняющегося газа не более чем 10% от нижнего взрывоопасного предела.
- D) После того, как в грузовом танке произошло падение давления, и в нем имеется легковоспламеняющегося газа не более чем 20% от нижнего взрывоопасного предела.

**ПЕРЕВОЗКИ ТАНКЕРАМИ**  
Целевая тема 6: Погрузка, разгрузка и перевозка

Номер	Источник	Правильный ответ	
130 06.0-01	3.2, <u>таблица С</u> <u>Что означает "конструкция грузового танка 3" согласно главе 3.2, таблица С?</u>	C	Formatted: Russian (Russia)
			Formatted: Russian (Russia)
			Formatted: Russian (Russia)
			Formatted: Russian (Russia)
			Formatted: Russian (Russia)
130 06.0-02	1.1.2.1 <u>Неочищенный порожний грузовый танкер типа N перевез бензин и после этого должен перевезти газоль. Какие предписания должно соблюдать судно?</u>	B	Formatted: Russian (Russia)
			Formatted: Russian (Russia)
			Formatted: Russian (Russia)
			Formatted: Russian (Russia)
			Formatted: Russian (Russia)
130 06.0-03	8.3.1 <u>Танкер загружен № ООН 1203 БЕНЗИН МОТОРНЫЙ. Разрешается ли вам как судоводителю взять с собой лиц, не входящих в состав экипажа, обычно не живущих на судне или не находящихся на судне в служебных целях?</u>	A	Formatted: Russian (Russia)
			Formatted: Russian (Russia)
			Formatted: Russian (Russia)
			Formatted: Russian (Russia)
			Formatted: Russian (Russia)
130 06.0-04	7.2.3.1.1 <u>Для того, чтобы констатировать, что переборка со стороны перевозимого груза является непроницаемой, следует осмотреть порожние коффердамы танкера. В какие промежутки следует провести эту проверку?</u>	D	Formatted: Russian (Russia)
			Formatted: Russian (Russia)
			Formatted: Russian (Russia)
			Formatted: Russian (Russia)
			Formatted: Left
130 06.0-05	1.6.7.2, 7.2.3.20.1 <u>Разрешается ли заполнение коффердамов танкеров балластной водой?</u>	C	Formatted: Russian (Russia)
			Formatted: Russian (Russia)
			Formatted: Russian (Russia)
			Formatted: Russian (Russia)
			Formatted: Indent: Left: 0", Hanging: 0.39"
130 06.0-06	3.2, таблица С, 7.2.4.21	C	Formatted: Russian (Russia)
			Formatted: Font: Not Bold
			Formatted: Russian (Russia)

**ПЕРЕВОЗКИ ТАНКЕРАМИ**  
**Целевая тема 6: Погрузка, разгрузка и перевозка**

Номер	Источник	Правильный ответ
	<p>Танкер типа N загружается веществом класса 3. Как Вы сможете определить максимально допустимую степень наполнения?</p> <p>A На основании свидетельства о допущении. B На основании транспортных документов. C На основании таблицы C. D На основании письменных инструкций.</p>	
130 06.0-07	<p>3.2, таблица C</p> <p>Какова максимально допустимая степень наполнения для № ООН 1203 БЕНЗИН МОТОРНЫЙ или ГАЗОЛИН или ПЕТРОЛ?</p> <p>A 75% B 91% C 95% D 97%</p>	D
130 06.0-08	<p>7.2.4.21</p> <p>Где Вы найдете в ВОПОГ положения о максимально допустимой степени наполнения танкеров?</p> <p>A См. 9.3.2.21.1 B См. 7.2.4.21 C С.м. 1.2.1 D Это записано не в ВОПОГ, а в свидетельстве о допущении.</p>	B
130 06.0-09	<p>7.2.4.21</p> <p>Где предписано, до какой степени наполнения разрешается заполнять грузовой танкера?</p> <p>A См. ЕПСВВП. B См. письменные инструкции. C См. часть 7 и 9 ВОПОГ. D См. свидетельство о допущении.</p>	C
130 06.0-10	<p>7.2.4.22.2</p> <p>Разрешается ли на танкере, который имеет сигнализацию в виде голубого конуса, открывать кожухи пламегасителей?</p> <p>A Да, это всегда разрешено, если в грузовых танках упало давление. B Да, но только при разгруженных грузовых танках для контроля или очистки, после того, как в грузовых танках упало давление и они были дегазированы. C Да, однако только с согласия береговой установки. D Нет, это запрещено.</p>	B

**ПЕРЕВОЗКИ ТАНКЕРАМИ**  
**Целевая тема 6: Погрузка, разгрузка и перевозка**

Номер	Источник	Правильный ответ
130 06.0-11	7.2.4.24 Разрешается ли во время разгрузки танкера одновременно осуществлять заправку? A Только с согласия компетентного органа. B Решение принимается по усмотрению фирмы по перевалке грузов. C Только при дневном свете. D Для открытых танкеров Типа N - да, для остальных - нет.	A
130 06.0-12	7.2.4.76 Разрешается ли использовать полимерные тросы для швартования во время погрузки или разгрузки закрытого танкера типа N? A Разрешается использовать только стальные тросы. B Только если от сноса по течению судно удерживается стальными тросами. C В акваториях портов предписано использовать исключительно стальные тросы. D Только при погрузке или разгрузке грузов, для перевозки которых не требуется синий огонь/синий конус.	B
130 06.0-13	3.2, таблица С Какова максимально допустимая степень наполнения при перевозке № ООН 2031 КИСЛОТА АЗОТНАЯ, кроме красной дымящей, с содержанием азотной кислоты не более 70%? A 90% B 95% C 96% D 97%	D
130 06.0-14	3.2, таблица С Вы должны перевозить № ООН 1301 ВИНИЛАЦЕТАТ СТАБИЛИЗИРОВАННЫЙ? Какой сигнализацией Вы должны отметить свой танкер? A Днем двумя синими конусами и ночью двумя синими огнями. B При всех грузах класса 3 всегда нужно использовать синий огонь или синий конус. C Судно должно нести сигнализацию в виде синего огня или синего конуса. D Для этого опасного груза не предписано никакой сигнализации.	C
130 06.0-15	3.2, таблица С, 7.2.3.7.5	A



**ПЕРЕВОЗКИ ТАНКЕРАМИ**  
**Целевая тема 6: Погрузка, разгрузка и перевозка**

Номер	Источник	Правильный ответ
	<p>Вы разгрузили свой танкер с грузом бензина. Грузовые танки еще не очищены. Что происходит с сигнализацией в виде синего огня/синего конуса?</p> <p>A Она остается без изменений.</p> <p>B Ее нужно удалить.</p> <p>C Ее можно в зависимости от целесообразности сохранить или удалить.</p> <p>D Ее нужно поместить на половине высоты.</p>	
130 06.0-16	<p>Общие основы знаний</p> <p>Может ли повыситься уровень жидкого груза в закрытом грузовом танке во время перевозки?</p> <p>A Нет.</p> <p>B Да, но только при сильном волнении.</p> <p>C Да, но только при снижении атмосферного давления (неблагоприятные метеословия).</p> <p>D Да, прежде всего, если жидкий груз нагреется (например, под воздействием солнечного излучения).</p>	D
130 06.0-17	<p>Общие основы знаний</p> <p>Почему грузовые танки не разрешается наполнять до краев?</p> <p>A Потому что груз не мог бы при волнении свободно перемещаться (переливался бы через край).</p> <p>B Потому что жидкость при нагревании расширяется, она могла бы причинить ущерб судну или/и вылиться из танка.</p> <p>C "Погрузке до краев" ничто не препятствует.</p> <p>D Потому что "погрузка до краев" потребовала бы слишком много времени. Это привело бы к несоразмерно долгому пребыванию на перевалочных пунктах.</p>	B
130 06.0-18	<p>7.2.4.1</p> <p>Какие существуют предписания в отношении перевозки упаковок опасных грузов на танкерах?</p>	C

**ПЕРЕВОЗКИ ТАНКЕРАМИ**  
**Целевая тема 6: Погрузка, разгрузка и перевозка**

Номер	Источник	Правильный ответ
	<p>A    Перевозка упаковок на танкерах запрещена.</p> <p>B    Перевозка упаковок на танкерах разрешена, если не превышаются освобожденные количества.</p> <p>C    Запрещено перевозить в грузовом пространстве упаковки, за исключением остатков груза, остаточного груза и отстоев, которые должны содержаться не более чем в шести утвержденных контейнерах средней грузоподъемности для массовых грузов, контейнерах-цистернах или переносных цистернах максимальной вместимостью до 2 м<sup>3</sup>, а также не более 30 проб груза.</p> <p>D    Максимально допустимы 50 000 кг, однако с соблюдением запрещений в Отношении совместной погрузки.</p>	
130 06.0-19	<p>Общие основы знаний</p> <p>Порожний грузовой танк вместимостью 200 м<sup>3</sup> закрывают так, что воздух больше не может выходить. После этого в этот грузовой танк закачиваются 20 м<sup>3</sup> жидкости. Каково приблизительно абсолютное давление в грузовом танке после налива жидкости?</p> <p>A    100 кПа (1,0 бар)</p> <p>B    110 кПа (1,1 бар)</p> <p>C    180 кПа (1,8 бар)</p> <p>D    220 кПа (2,2 бар)</p>	B
130 06.0-20	<p>Общие основы знаний</p> <p>Порожний грузовой танк вместимостью 300 м<sup>3</sup> закрывают так, что воздух больше не может выходить. После этого в него закачивают 15 м<sup>3</sup> жидкости. Каково приблизительно абсолютное давление в грузовом танке после налива жидкости?</p> <p>A    Менее 100 кПа</p> <p>B    Более 100 кПа</p> <p>C    Абсолютное давление</p> <p>D    Давление не возрастет</p>	B
130 06.0-21	<p>Общие основы знаний</p>	A

**ПЕРЕВОЗКИ ТАНКЕРАМИ**  
**Целевая тема 6: Погрузка, разгрузка и перевозка**

Номер	Источник	Правильный ответ
-------	----------	------------------

Жидкость в цистерне на берегу (см. чертеж) имеет ту же плотность, что и вода. Заслонки грузового танка судна закрыты. Какое давление приходится на погрузочный трубопровод?

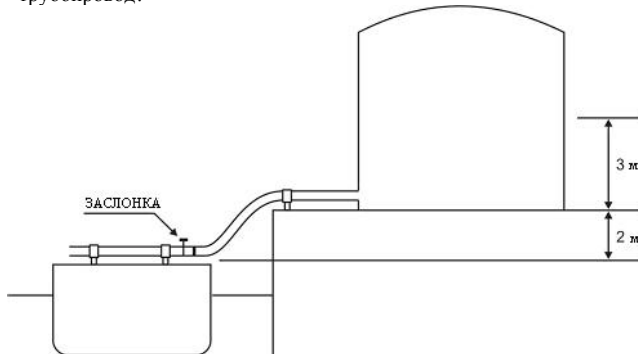

- A 50 кПа (0,5 бар)
- B 100 кПа (1 бар)
- C 500 кПа (5 бар)
- D 1000 кПа (10 бар)

130 06.0-22      Общие основы знаний      C

Груз в количестве 285 м<sup>3</sup> должен быть загружен в грузовой танк. Допустимая степень наполнения составляет 95%.

Размер грузового танка должен по меньшей мере составлять.

- A 280 м<sup>3</sup>
- B 290 м<sup>3</sup>
- C 300 м<sup>3</sup>
- D 310 м<sup>3</sup>

130 06.0-23      9.3.3.0.3      A

Вы получаете в качестве соединения между соединительным фланцем Вашего танкера и загрузочным рукавом перевалочного пункта промежуточную деталь из алюминия. Разрешено ли это использование алюминия на танкере?

- A Нет.
- B Да, если все болты вставлены и закручены.
- C Да, если судно заземлено.
- D Да, если Вы грузите или разгружаете газойль.

130 06.0-24      7.2.4.7.1      A

В каких местах разрешается загружать или разгружать танкеры?

- A В местах, разрешенных компетентным органом.
- B Во всех местах, расположенных вне застроенных территорий.
- C В нефтяных портах.
- D Во всех местах, которые судоводитель считает подходящими.

**ПЕРЕВОЗКИ ТАНКЕРАМИ**  
**Целевая тема 6: Погрузка, разгрузка и перевозка**

Номер	Источник	Правильный ответ
130 06.0-25	3.2, таблица С  Какое ниже названное вещество кристаллизуется при температуре ниже 4 °С? A № ООН 1114 БЕНЗОЛ B № ООН 1090 АЦЕТОН C № ООН 1125 н-БУТИЛАМИН D № ООН 1282 ПИРИДИН	A
130 06.0-26	3.2, таблица С  Какое ниже названное вещество разрешается загружать при температуре ниже 4°С в танкер без возможности обогрева? A № ООН 1114 БЕНЗОЛ B № ООН 1145 ЦИКЛОГЕКСАН C № ООН 2055 СТИРОЛ D № ООН 1307 п-КСИЛОЛ	C

**ПЕРЕВОЗКИ ТАНКЕРАМИ**  
**Целевая тема 6: Погрузка, разгрузка и перевозка**

Номер	Источник	Правильный ответ
130 06.0-27	<p>Общие основы знаний</p> <p>После загрузки № ООН 1203, БЕНЗИН МОТОРНЫЙ или ГАЗОЛИН или ПЕТРОЛ 4 грузовых танка остаются порожними. Эти порожние грузовые танки должны быть загружены № ООН 1202, ГАЗОЙЛЬ или ТОПЛИВО ДИЗЕЛЬНОЕ или ТОПЛИВО ПЕЧНОЕ ЛЕГКОЕ.</p> <p>На что нужно обратить внимание?</p> <p>A Повысить давление в цистернах перед загрузкой газойля.</p> <p>B Принять те же меры безопасности, как и при загрузке открытого танкера типа N.</p> <p>C Принять те же меры безопасности, что и при загрузке бензина.</p> <p>D Нужно открыть крышки порожних грузовых танков, чтобы возможные появившиеся газы могли улетучиться.</p>	C
130 06.0-28	<p>Общие основы знаний</p> <p>Если грузовой танк загружается до максимально допустимой степени наполнения, то в грузовом танке еще остается некоторое свободное пространство.</p> <p>Для чего служит это свободное пространство?</p> <p>A Чтобы можно было лучше брать пробы.</p> <p>B Чтобы можно было принимать малые партии груза.</p> <p>C Чтобы можно было компенсировать расширение груза.</p> <p>D Ни один из ответов под буквами A, B и C не является правильным.</p>	C
130 06.0-29	<p>Общие основы знаний</p> <p>При перевозке опасных грузов иногда над грузом помещается азот. Это делают, чтобы:</p> <p>A Предотвратить движение груза.</p> <p>B Охладить груз.</p> <p>C Изолировать груз от атмосферного воздуха.</p> <p>D Сохранять постоянной температуру груза.</p>	C

**ПЕРЕВОЗКИ ТАНКЕРАМИ**  
**Целевая тема 6: Погрузка, разгрузка и перевозка**

Номер	Источник	Правильный ответ
130 06.0-30	7.2.4.10.1 Когда разрешается начинать погрузку и разгрузку танкеров? А После того, как журнал грузовых операций будет проверен местным компетентным органом. В После того, как ответственный за перевалку сотрудник береговой установки проверит грузовые танки. С После того, как будет подключен уравнительный трубопровод. D После того, как будет удовлетворительно заполнен перечень обязательных проверок.	D
130 06.0-31	3.2, таблица С Для № ООН 1203 БЕНЗИН МОТОРНЫЙ или ГАЗОЛИН или ПЕТРОЛ С СОДЕРЖАНИЕМ БЕНЗОЛА БОЛЕЕ 10% действует максимально допустимая степень наполнения танка, равная: А 91 % В 95 % С 97 % D 98 %	В
130 06.0-32	3.2, таблица С, 7.2.4.21.3 Вы совершаете рейс на танкере. Вы должны загрузить № ООН 1230 МЕТАНОЛ. Допустимая плотность согласно свидетельству о допущении составляет 1,1. До какой максимальной степени наполнения разрешается загружать грузовые танки? До: А 97% В 95% С 91% D 85%	В
130 06.0-33	3.2, таблица С, 7.2.4.21.3 Вы совершаете рейс на танкере. Вы должны загрузить № ООН 1662, НИТРОБЕНЗОЛ. Допустимая плотность согласно свидетельству о допущении составляет 1,1. До какой максимальной степени наполнения разрешается загружать грузовые танки? До: А 95% В 90,9% С 93,3% D 85%	В
130 06.0-34	3.2, таблица С, 7.2.4.21.3 Вы совершаете рейс на танкере. Вы должны загрузить № ООН 1999 ГУДРОНЫ ЖИДКИЕ. Температура вещества составляет 85 °С. До какой максимальной степени наполнения разрешается загружать грузовые танки? До: А 95% В 91% С 97% D 85%	С

**ПЕРЕВОЗКИ ТАНКЕРАМИ**  
**Целевая тема 6: Погрузка, разгрузка и перевозка**

Номер	Источник	Правильный ответ
130 06.0-35	3.2, таблица С, колонка 20 Судно типа N должно перевозить № ООН 1780 ФУМАРИЛХЛОРИД. Междубортные пространства не разрешается во время перевозки заполнять водяным балластом, потому что: A Вещество бурно реагирует с водой. B Междубортные пространства не разрешается использовать как балластные цистерны. C Междубортные пространства разрешается использовать как балластные цистерны только при порожних грузовых танках. D Всегда должна существовать возможность дополнительно проветрить междубортные пространства судов типа N.	A
130 06.0-36	3.2, таблица С, колонка 20 Вы должны перевозить на Вашем танкере типа N водоизмещением 2000 м <sup>3</sup> 145 м <sup>3</sup> № ООН 2796 КИСЛОТА СЕРНАЯ. Имеете ли Вы право для обеспечения большей устойчивости курса при сильном ветре заполнить прилежащие междубортные пространства водяным балластом? A Да, это разрешено. B Нет, при данном грузе это запрещено. C Да, это разрешено, если междубортные пространства заполнены только на 90%. D Да, это разрешено, если междубортные пространства полностью заполнены.	B
130 06.0-37	1.2.2.1 Вам предлагают груз с указанной температурой в 279 К. Чтобы рассчитать степень наполнения, эту температуру нужно пересчитать в градусы по Цельсию. Скольким градусам по Цельсию соответствуют 279 по Кельвину? A 276°C B 552°C C 6°C D 12°C	C

**ПЕРЕВОЗКИ ТАНКЕРАМИ**  
**Целевая тема 6: Погрузка, разгрузка и перевозка**

Номер	Источник	Правильный ответ
130 06.0-38	Общие основы знаний  Вы должны погрузить № ООН 1307 п-КСИЛОЛ. Температура этого груза составляет 75 °С. Чтобы можно было рассчитать максимальную степень наполнения при 15 °С, из следующих данных Вам нужны:  А Коэффициент усушки при указанной температуре. В Плотность и объем вещества. С Коэффициент расширения и плотность вещества. D Коэффициент расширения, разница в температуре и объем.	D
130 06.0-39	7.2.4.1.1  Сколько проб груза и в каком максимальном количестве на один сосуд Вы имеете право взять на борт судна, перевозящего № ООН 1294 ТОЛУОЛ?  Не более:  А 30 сосудов по 1000 сл. В 10 сосудов по 1000 сл. С 10 сосудов по 500 мл. D 30 сосудов по 500 мл.	D



**ПЕРЕВОЗКИ ТАНКЕРАМИ**  
**Целевая тема 6: Погрузка, разгрузка и перевозка**

Номер	Источник	Правильный ответ
130 06.0-40	7.2.4.1.2  Разрешается ли перевозить на борту судов - сборщиков маслосодержащих отходов резервуары для масло- и жиросодержащих отходов, образующихся при эксплуатации судна?  A Нет, это не разрешено. B Да, это разрешено, если количество брутто составляет не более 5 000 кг и они надежно установлены в грузовом пространстве. C Да, это разрешено, если максимальная вместимость составляет не более 2 м <sup>3</sup> и они надежно установлены в грузовом пространстве. D Да, это разрешено без ограничений.	C
130 06.0-41	7.2.4.10.4  Должен ли согласно ВОПОГ заполняться перечень обязательных проверок, если судно снабжения передает продукты, необходимые для эксплуатации судна, нагруженному легковоспламеняющимися химикатами танкеру?  A Да, при каждой погрузочно-разгрузочной операции должен быть заполнен перечень обязательных проверок. B Нет, согласно ВОПОГ это не требуется. C Да, потому что судно нагружено легковоспламеняющимися веществами. D Да, но только тогда, когда передаются более 30 м <sup>3</sup> .	B
130 06.0-42	7.2.4.16.6  Если судно разгружается и газоотводный коллектор присоединен к судну, тогда не разрешается, чтобы давление в месте соединения трубопроводов:  A Превышало 30 кПа. B Превышало 40 кПа. C Превышало давление срабатывания быстродействующего выпускного клапана. D Превышало давление срабатывания быстродействующего выпускного клапана более чем на 10 кПа.	C

**ПЕРЕВОЗКИ ТАНКЕРАМИ**  
**Целевая тема 6: Погрузка, разгрузка и перевозка**

Номер	Источник	Правильный ответ
-------	----------	------------------

130 06.0-43 Исключен 2011

130 06.0-44 9.3.1.18, 9.3.3.18

A

Если судно имеет на борту установку для закачивания инертного газа, мощность этой установки должна по меньшей мере быть рассчитана так, чтобы в грузовых танках можно было поддерживать повышенное давление, равное:

- A 7 кПа
- B 8 кПа
- C 10 кПа
- D 15 кПа

130 06.0-45 7.2.4.28.3

B

Вы перевозите № ООН 1230, МЕТАНОЛ. Внутреннее давление в грузовом танке возрастает до более 40 кПа. Что вы должны делать?

- A Открыть быстродействующий выпускной клапан грузового танка, чтобы избыточное давление могло снизиться.
- B Незамедлительно привести в действие водораспылительную систему.
- C Водораспылительную систему привести в состояние готовности к работе, чтобы ее можно было привести в действие, как только внутреннее давление в грузовом танке возрастет до более 50 кПа.
- D Сбросить избыточное внутреннее давление в грузовом танке с помощью устройства по безопасному снижению давления в грузовых танках.

**ПЕРЕВОЗКИ ТАНКЕРАМИ**  
**Целевая тема 6: Погрузка, разгрузка и перевозка**

Номер	Источник	Правильный ответ
130 06.0-46	7.2.4.16.13  A Отверстия в ограждениях для ног могут закрываться во время погрузки. B Отверстия в ограждениях для ног могут закрываться во время погрузки и разгрузки. C Отверстия в ограждениях для ног могут закрываться только во время перевозки. D Отверстия в ограждениях для ног не должны закрываться во время погрузки.	D
130 06.0-47	7.2.4.16.13  Могут ли закрываться отверстия в ограждениях для ног на судах, перевозящих вещества под № ООН 1993? A Отверстия в ограждениях для ног могут закрываться только во время погрузки. B Отверстия в ограждениях для ног могут закрываться во время погрузки и разгрузки. C Отверстия в ограждениях для ног могут закрываться только во время перевозки. D Отверстия в ограждениях для ног не должны закрываться во время погрузки.	B
130 06.0-48	7.2.4.16.13  Могут ли во время перевозки закрываться отверстия в ограждениях для ног на судах, перевозящих вещества под № ООН 1993? A Отверстия в ограждениях для ног могут закрываться только во время погрузки. B Отверстия в ограждениях для ног могут закрываться только во время погрузки и разгрузки. C Отверстия в ограждениях для ног могут закрываться только во время перевозки. D Отверстия в ограждениях для ног не должны закрываться во время перевозки.	D

**ПЕРЕВОЗКИ ТАНКЕРАМИ**  
**Целевая тема 6: Погрузка, разгрузка и перевозка**

Номер	Источник	Правильный ответ
130 06.0-49	3.2.3  Какой код указывается в колонке 5 "Виды опасности" таблицы С для веществ, оказывающих долговременное воздействие на здоровье (канцерогены, мутагены, репродуктивные токсиканты)?  A N1, N2 или N3 B CMR C F или S D "неуст."	B
130 06.0-50	3.2.3  Какой код указывается в колонке 5 "Виды опасности" таблицы С для веществ, которые остаются на поверхности воды, не испаряются и являются труднорастворимыми в воде?  A N1, N2 или N3 B CMR C F D "неуст."	C
130 06.0-51	3.2.3  Какой код указывается в колонке 5 "Виды опасности" таблицы С для веществ, которые опускаются на дно и являются труднорастворимыми?  A N1, N2 или N3 B CMR C S D F	C
130 06.0-52	3.2.3  Какой код указывается в колонке 5 "Виды опасности" таблицы С для опасных для окружающей среды веществ, отвечающих критериям острой или хронической токсичности?  A N1, N2 или N3 B CMR C S D F	A

**ПЕРЕВОЗКИ ТАНКЕРАМИ**  
**Целевая тема 6: Погрузка, разгрузка и перевозка**

Номер	Источник	Правильный ответ
130 06.0-53	1.6.7.4.2  Можно ли перевозить № ООН 1987 СПИРТЫ, Н.У.К. (ЦИКЛОГЕКСАНОЛ) на танкере открытого типа N с пламегасителями, тип грузовых танков 2 (танкер с одинарным корпусом)?  A Нет. B Да, но только до 31.12.2012. C Да, но только до 31.12.2015. D Да, но только до 31.12.2018.	C
130 06.0-54	1.6.7.4.2  Можно ли перевозить № ООН 1223 КЕРОСИН на танкере открытого типа N с пламегасителями, тип грузовых танков 2 (танкер с одинарным корпусом)?  A Нет. B Да, но только до 31.12.2012. C Да, но только до 31.12.2015. D Да, но только до 31.12.2018.	D
130 06.0-55	1.6.7.4.2  Вы совершаете рейс на танкере закрытого типа N с грузовыми танками типа 2 (танкер с одинарным корпусом). Можете ли Вы перевозить на этом судне № ООН 1203 БЕНЗИН МОТОРНЫЙ, если это вещество указано в перечне, прилагаемом к свидетельству о допущении?  A Да, без ограничений по времени. B Да, но только до 31.12.2012. C Да, но только до 31.12.2015. D Да, но только до 31.12.2018.	C
130 06.0-56	1.6.7.4.2  Вы совершаете рейс на танкере закрытого типа N с грузовыми танками типа 2 (танкер с одинарным корпусом). Можете ли Вы перевозить на этом судне № ООН 1202 ГАЗОЙЛЬ или ТОПЛИВО ДИЗЕЛЬНОЕ или ТОПЛИВО ПЕЧНОЕ ЛЕГКОЕ, если это вещество указано в перечне, прилагаемом к свидетельству о допущении?  A Да, без ограничений по времени. B Да, но только до 31.12.2012. C Да, но только до 31.12.2015. D Да, но только до 31.12.2018.	D

**ПЕРЕВОЗКИ ТАНКЕРАМИ**  
**Целевая тема 7: Документы**

Номер	Источник	Правильный ответ
130 07.0-01	8.1.8	А
<p>Все танкеры, которые допущены к перевозке легковоспламеняющихся жидкостей, имеют свидетельство о допущении к перевозке опасных грузов. Что подтверждает это свидетельство о допущении?</p>		
<p>А Что конструкция и оборудование судна соответствуют применяемым предписаниям ВОПОГ.</p>		
<p>В Что конструкция, устройство и оборудование судна соответствуют положениям общих технических предписаний.</p>		
<p>С Что судно было построено под контролем признанного классификационного общества и было допущено им к перевозке опасных грузов.</p>		
<p>D Что конструкция, устройство, оборудование и численность экипажа судна соответствуют международным нормам по транспортировке жидкого топлива и горючего.</p>		
130 07.0-02	7.2.4.10, 8.6.3	С
<p>Где в ВОПОГ описывается перечень обязательных проверок и его использование?</p>		
<p>А В части 1, 1.2.1.</p>		
<p>В В части 3, таблица С.</p>		
<p>С В части 7, пункт 7.2.4.10, и в части 8.8.6.3.</p>		
<p>D В части 9, пункт 9.3.3.10.</p>		
130 07.0-03	7.2.4.10.1	С
<p>Когда должен заполняться перечень обязательных проверок, соответствующий образцу, приведенному в разделе 8.6.3?</p>		
<p>А Во время погрузки и разгрузки опасных грузов, у которых максимальное перевозимое количество ограничено согласно пункту 7.1.4.1.3.</p>		
<p>В При перевалке опасных грузов классов 1.</p>		
<p>С Перед загрузкой и разгрузкой танкеров.</p>		
<p>D При перевалке опасных грузов, в отношении которых в транспортных документах требуется оформление перечней обязательных проверок.</p>		

**ПЕРЕВОЗКИ ТАНКЕРАМИ**  
**Целевая тема 7: Документы**

Номер	Источник	Правильный ответ
130 07.0-04	7.2.4.10.1	В
<p>В каком количестве экземпляров должен быть заполнен перечень обязательных проверок, соответствующий образцу, приведенному в разделе 8.6.3?</p> <p>A В одном экземпляре. B В двух экземплярах. C В трех экземплярах. D Согласно указаниям перевалочного пункта.</p>		
130 07.0-05	7.2.4.10.1	В
<p>Кто должен подписывать перечень обязательных проверок?</p> <p>A Судоводитель и другой член экипажа. B Судоводитель или уполномоченное им лицо и лицо на береговом сооружении, ответственное за погрузку и разгрузку. C Судоводитель или уполномоченное им лицо и представитель местного компетентного органа. D Перечень обязательных проверок не нужно подписывать, он является только памяткой для судоводителя, чтобы обеспечить бесперебойную перевалку.</p>		
130 07.0-06	7.2.4.10.1	D
<p>Прежде чем на танкерах может быть начата погрузка или разгрузка опасных грузов, кем должен быть заполнен и подписан перечень обязательных проверок согласно подразделу 7.2.4.10?</p> <p>A Он должен быть заполнен уполномоченным берегового сооружения и подписан судоводителем или уполномоченным им лицом на борту. B Он должен быть заполнен судоводителем и подписан уполномоченным берегового сооружения. C Он должен быть заполнен судоводителем или уполномоченным берегового сооружения. D Он должен быть заполнен и подписан судоводителем или уполномоченным им лицом на борту и лицом, ответственным за погрузку и разгрузку на береговом сооружении.</p>		

**ПЕРЕВОЗКИ ТАНКЕРАМИ**  
**Целевая тема 7: Документы**

Номер	Источник	Правильный ответ
130 07.0-07	7.2.4.10.3	C
	На каком языке или на каких языках напечатан перечень обязательных проверок?	
	A На официальном языке той страны, в которой производится погрузка или разгрузка.	
	B На английском, голландском и французском языках.	
	C На языках, понятных судоводителю и лицу, ответственному за погрузочно-разгрузочные операции на береговых сооружениях.	
	D При международных перевозках - на английском и французском языках, при национальных перевозках - на официальном языке страны, в которой осуществляется транспортировка.	
130 07.0-08	8.6.3	D
	Где Вы найдете в ВОПОГ образец перечня обязательных проверок согласно подразделу 7.2.4.10?	
	A В разделе 1.2.1.	
	B В разделе 3.2.3.	
	C В разделе 8.6.2.	
	D В разделе 8.6.3.	
130 07.0-09	Исключен (03.12.2008)	
130 07.0-10	7.2.2.19.1, 8.1.8.1	D
	Вы совершаете рейс на порожнем танкере, перед этим перевозившем № ООН 1202 ГАЗОЙЛЬ.	
	Имеете ли Вы право взять с собой счаленную вдоль борта толкаемую баржу, которая нагружена 200 т пшеницы?	
	A Да, но только если оба судна несут правильную сигнализацию в виде конусов.	
	B Нет, это запрещено.	
	C Да, толкаемой барже в этом случае не нужно свидетельство о допущении.	
	D Да, но только если и толкаемая баржа имеет свидетельство о допущении.	



**ПЕРЕВОЗКИ ТАНКЕРАМИ**  
**Целевая тема 7: Документы**

Номер	Источник	Правильный ответ
130 07.0-11	7.2.2.19.1/8.1.8.1	А
<p>На порожнем дегазированном самоходном танкере (со свидетельством, подтверждающим, что судно полностью дегазировано) произошла поломка силовой установки.</p> <p>Может ли самоходное сухогрузное судно отбуксировать его до ближайшей верфи?</p> <p>А Да, самоходному сухогрузному судну не нужно свидетельство о допущении.</p> <p>В Да, но самоходному сухогрузному судну нужно свидетельство о допущении.</p> <p>С Нет, самоходный танкер ни в коем случае не разрешается буксировать в счаленной группе.</p> <p>D Да, при условии, что самоходное сухогрузное судно также порожнее.</p>		
130 07.0-12	Исключен (03.12.2008)	
130 07.0-13	5.4.3.2	А
<p>Кто на борту танкера должен обеспечить, чтобы соответствующие члены экипажа правильно понимали письменные инструкции и были в состоянии надлежащим образом выполнять их?</p> <p>А Судоводитель танкера.</p> <p>В Отправитель опасных грузов.</p> <p>С Погрузчик опасных грузов.</p> <p>D Собственник танкера.</p>		
130 07.0-14	7.2.2.19.1	D
<p>В составе судов самоходный танкер перевозит опасные грузы.</p> <p>Наливная толкаемая баржа перевозит неопасный груз, не подпадающий в силу этого под действие ВОПОГ.</p> <p>Должны ли оба судна иметь свидетельство о допущении к перевозке опасных грузов?</p> <p>А Только самоходный танкер.</p> <p>В Нет.</p> <p>С Только наливная толкаемая баржа.</p> <p>D Да.</p>		

**ПЕРЕВОЗКИ ТАНКЕРАМИ**  
**Целевая тема 7: Документы**

Номер	Источник	Правильный ответ
130 07.0-15	8.6.1.3, 9.3.3.25.9  В каком документе установлена максимально допустимая скорость загрузки для танкера типа N?  А В свидетельстве о допущении или в инструкциях по загрузке. В В судовом свидетельстве. С В перечне обязательных проверок. D В перечне веществ и в инструкциях по скорости загрузки и разгрузки.	А
130 07.0-16	Общие основы знаний  Когда оформленное признанным экспертом свидетельство о том, что судно полностью дегазировано, теряет свою силу?  А Как только будут выполнены отмеченные на свидетельстве ремонтные работы. В Через три месяца после даты оформления свидетельства. С Если по какой-либо причине распространились вещества, газы или пары. D После ремонта, как только судно покинет верфь.	С
130 07.0-17	7.2.4.11.1  Что должен указывать судоводитель танкера в журнале грузовых операций?  А Номер ООН или идентификационный номер и класс вещества для каждого грузового танка и, в случае необходимости, номер свидетельства о допущении. В Номер ООН или идентификационный номер вещества, надлежащее отгрузочное наименование вещества, класс и, в случае необходимости, группу у паковки для каждого грузового танка. С Номер ООН или идентификационный номер вещества для каждого грузового танка, а также длину и ширину танкера. D Номер ООН или идентификационный номер, массу и класс вещества.	В

**ПЕРЕВОЗКИ ТАНКЕРАМИ**  
Целевая тема 7: Документы

Номер	Источник	Правильный ответ
-------	----------	------------------

130 07.0-18 5.4.1.1.6.5 А

В каком случае согласно ВОПОГ судоводитель должен сам заполнять транспортный документ?

- A Когда грузовые танки находятся в порожнем состоянии или разгружены.
- B После погрузки, если грузоотправитель высылает грузополучателю транспортные документы.
- C Только тогда, когда грузовые танки разгружены, но еще не дегазированы и судно должно принять другой груз.
- D Только тогда, когда грузовые танки разгружены, но еще не дегазированы и судно направляется в другую страну.

130 07.0-19 8.1.11 В

Для какого продукта нужен журнал регистрации операций, производимых во время рейса?

- A № ООН 1230 МЕТАНОЛ
- B № ООН 1203 БЕНЗИН или ЛЕГКОЕ КАРБЮРАТОРНОЕ ТОПЛИВО
- C № ООН 1202 ТОПЛИВО ДИЗЕЛЬНОЕ или ГАЗОЙЛЬ или ТОПЛИВО ПЕЧНОЕ ЛЕГКОЕ
- D № ООН 1830, КИСЛОТА СЕРНАЯ, содержащая более 51% кислоты

**Deleted:** 7.2.4.11.1

**Deleted:** Что согласно ВОПОГ должно указываться в журнале грузовых операций?

**Deleted:** Все операции, связанные с погрузкой и разгрузкой.

**Deleted:** Все операции, связанные с погрузкой, разгрузкой, очисткой, удалением мытьевой воды и приемом или сливом водяного балласта (в грузовые танки или из них).

**Deleted:** Все операции, связанные с погрузкой, разгрузкой, очисткой и приемом или сливом водяного балласта.

**Deleted:** 0

130 07.0-20 8.1.11 C

В течение какого минимального периода на борту должен храниться журнал регистрации операций, производимых во время рейса?

- A В течение одного месяца
- B В течение трех месяцев
- C В течение шести месяцев
- D В течение двенадцати месяцев

**Deleted:** Если ВОПОГ предписывает наличие журнала грузовых операций, то кем должен выдаваться первый журнал грузовых операций?

**Deleted:** Классификационным обществом, проводящим осмотр судна.

**Deleted:** Собственником судна.

**Deleted:** Компетентным органом, выдающим свидетельство о допущении

**Deleted:** Организацией-погрузчиком.

**ПЕРЕВОЗКИ ТАНКЕРАМИ**  
**Целевая тема 7: Документы**

Номер	Источник	Правильный ответ
130 07.0-21	1.16.1.2.5  Классификационное общество выдает свидетельство о допущении судна, построенного под его контролем. Это свидетельство содержит дополнительный перечень веществ. Что указывается в этом перечне веществ?  A Какие опасные грузы не разрешается перевозить на этом судне.  B Какие опасные грузы, помимо грузов, указанных в таблице С главы 3.2, также не разрешается перевозить.  C До какой степени наполнения разрешается загружать грузовой танк.  D Какие опасные грузы разрешается перевозить на этом судне.	D
130 07.0-22	8.1.8.2  Какой цели служит свидетельство о допущении танкера?  A Оно подтверждает, что судно соответствует применимым положениям ВОПОГ.  B Оно подтверждает, что судно сочтено пригодным для перевозки всех видов грузов.  C Оно подтверждает, что организация-погрузчик признала судно пригодным для перевозки опасных грузов.  D Оно подтверждает, что судно отвечает общим требованиям общих технических предписаний.	A
130 07.0-23	8.1.9.1  Каким может быть максимальный срок действия временного свидетельства о допущении танкера?  A Два месяца.  B Три месяца.  C Шесть месяцев.  D Двенадцать месяцев.	B

**ПЕРЕВОЗКИ ТАНКЕРАМИ**  
**Целевая тема 7: Документы**

Номер	Источник	Правильный ответ
-------	----------	------------------

130 07.0-24 5.4.3.2

С

Судно перевозит бензин из Роттердама в Амстердам. Судоводитель владеет только немецким языком. На каком (каких) языке (языках) должны быть составлены письменные инструкции?

- A Только на языке погрузчика.
- B По меньшей мере на языке погрузчика.
- C По меньшей мере на языке (языках), на котором (которых) судоводитель и эксперт способны читать и который (которые) они понимают.
- D На английском, немецком и французском языках.

130 07.0-25

7.2.4.12

A

Какие данные должны вноситься, помимо других, в журнал регистрации операций?

- A Место погрузки и номер ООН.
- B Официальный номер судна и место разгрузки. C Имя судоводителя и участок реки, на котором проводится дегазация.
- D Номер свидетельства о допущении и число членов экипажа.

Deleted: 8.1.10

Deleted: В течение какого периода как минимум на борту должен храниться оригинал журнала грузовых операций после внесения в него последней записи?

Deleted: В течение одного года.

Deleted: В течение двух лет.

Deleted: В течение пяти лет.

Formatted: Font: 11 pt

Formatted: Font: 11 pt

Deleted: ¶

Deleted: В течение десяти лет.

Formatted: Font: 11 pt

Formatted: Font: 11 pt, Russian (Russia)

## ПЕРЕВОЗКИ ТАНКЕРАМИ

### Целевая тема 8: Виды опасности и профилактические мероприятия

Номер	Источник	Правильный ответ
-------	----------	------------------

130 08.0-01

8.3.5

C

При каких условиях на танкере в грузовом пространстве разрешается провести работы по ремонту и техническому обслуживанию, которые требуют применения огня или электрического тока или при проведении которых могут образовываться искры?

- A После соответствующей дегазации.
- B Если танкер перевозит вещества класса 3 или 8, для которых согласно указанию в колонке 17 таблицы C не требуется защита против взрывов.
- C Если у танкера имеется разрешение компетентного органа или свидетельство, подтверждающее то, что судно полностью дегазировано.
- D Если после произведенной дегазации судоводителем или уполномоченным пароходной компании с помощью прибора по измерению концентрации газа бесспорно было установлено отсутствие газа.

130 08.0-02

3.2, таблица C, 8.1.5.1

B

Какого рода обувь нужно носить при перевалке горючих жидкостей из соображений безопасности?

- A Кожаные защитные ботинки.
- B Закрытые защитные сапоги с антистатической подошвой.
- C Резиновые сапоги.
- D Легкую спортивную обувь.

130 08.0-03

8.3.5

C

Какие инструменты Вам разрешается использовать в грузовом пространстве загруженного танкера типа N?

- A Если опасные грузы погружены, в принципе не разрешается производить никаких ремонтных работ в грузовом пространстве.
- B Нехромированные инструменты.
- C Инструменты, при использовании которых отсутствует опасность искрообразования.
- D Все металлические инструменты.

Formatted: Russian (Russia)

Formatted: Russian (Russia)

Formatted: Russian (Russia)

**ПЕРЕВОЗКИ ТАНКЕРАМИ**

**Целевая тема 8: Виды опасности и профилактические мероприятия**

Номер	Источник	Правильный ответ
-------	----------	------------------

Formatted: Russian (Russia)

Formatted: Russian (Russia)

Formatted: Russian (Russia)

130 08.0-04 7.2.3.1.2, 7.2.3.1.3

A

Разрешается ли входить в междубортовые и междудонные пространства танкеров?

- A Да, только для проведения осмотра и очистки, но не на ходу.
- B Нет, доступ в целом запрещен.
- C Нет, доступ разрешен только на ходу для проведения осмотра.
- D На этот счет не существует каких-либо предписаний.

130 08.0-05 8.3.2

D

Имеете ли Вы право использовать на палубе танкера переносную взрывобезопасную лампу с кабелем?

- A Да, если она соответствует гарантированному типу безопасности, она может неограниченно использоваться.
- B Да, однако только за пределами грузового пространства и не во время дегазации. Она должна по меньшей мере соответствовать гарантированному типу безопасности.
- C Да, однако только во время погрузки, разгрузки и дегазации танкера.
- D Нет, на палубе разрешается использовать только переносную лампу с собственным источником питания, которая соответствует гарантированному типу безопасности.

130 08.0-06 8.3.5

A

Разрешается ли на борту открытого танкера типа N производить работы, которые могут привести к искрообразованию?

- A Нет, это запрещено на борту всех танкеров.
- B Да, но когда все же образуются искры, работы должны быть незамедлительно прекращены.
- C Да, подраздел 7.2.3.8 не распространяется на открытые танкеры типа N.
- D ВОПОГ не содержит каких-либо предписаний на этот счет.

**ПЕРЕВОЗКИ ТАНКЕРАМИ**

**Целевая тема 8: Виды опасности и профилактические мероприятия**

Номер	Источник	Правильный ответ
-------	----------	------------------

Formatted: Russian (Russia)

Formatted: Russian (Russia)

Formatted: Russian (Russia)

130 08.0-07

8.3.4

A

Имеете ли Вы право курить на палубе находящегося на ходу открытого танкера типа N, на который погрузили 1 000 т № ООН 1202 ГАЗОЙЛЯ?

- A Нет, запрещение курения действует на палубе всех танкеров типа N.
- B Нет, курение на борту танкеров типа N разрешено лишь в том случае, если на судно погружены вещества класса 8.
- C Да, на борту открытых танкеров типа N курение разрешено везде.
- D Да, курение запрещено только на палубе в грузовом пространстве.

130 08.0-08

8.3.4

C

Разрешается ли курить в жилом помещении находящегося на ходу открытого танкера типа N, который перевозит вещество, для которого не требуется сигнализация в виде синего огня/синего конуса?

- A Да, в этой ситуации везде на борту разрешается курить.
- B Да, жилое помещение считается сферой частной жизни.
- C Да, если окна и двери закрыты.
- D Нет, запрещение курения действует на всем судне.

130 08.0-09

8.1.6.1

B

Через какие интервалы времени на танкере типа N должны проверяться ручные огнетушители?

- A Каждые пять лет, каждый раз при продлении свидетельства о допусшении.
- B По меньшей мере каждые два года.
- C Каждые три года.
- D Проверка проводится по усмотрению судоводителя; однако ее следовало бы по возможности проводить по меньшей мере каждые два года.



**ПЕРЕВОЗКИ ТАНКЕРАМИ**

**Целевая тема 8: Виды опасности и профилактические мероприятия**

Номер	Источник	Правильный ответ
-------	----------	------------------

Formatted: Russian (Russia)

Formatted: Russian (Russia)

Formatted: Russian (Russia)

130 08.0-10 7.2.4.41

C

Разрешается ли на открытом танкере типа N во время разгрузки № ООН 1202 ТОПЛИВО ПЕЧНОЕ ЛЕГКОЕ готовить пищу в пределах жилого помещения на плите, работающей на газойле, или пользоваться керосиновой лампой?

- A Да, но только по согласованию с пунктом перевалки.
- B Да, при перевалке № ООН 1202 ТОПЛИВО ПЕЧНОЕ ЛЕГКОЕ от этого не возникает никакой опасности.
- C Нет, во время погрузки, разгрузки или дегазации на судне не разрешается пользоваться огнем и незащищенным светом.
- D Да, если все входы и отверстия жилого помещения закрыты.

130 08.0-11 7.2.4.41

B

Разрешается ли на закрытом танкере типа N, нагруженном № ООН 1203 БЕНЗИН МОТОРНЫЙ, во время рейса пользоваться в жилом помещении керосиновой лампой?

- A Нет, на судне не разрешается пользоваться огнем или незащищенным светом.
- B На танкерах типа N пользоваться огнем и незащищенным светом запрещается во время погрузки, разгрузки или дегазации, однако разрешается во время рейса.
- C Нет, при перевозке № ООН 1203 БЕНЗИН МОТОРНЫЙ во время рейса не разрешается пользоваться огнем и незащищенным светом.
- D Да, но только если это прямо разрешено компетентным органом.

130 08.0-12 9.3.3.52.4

C

Во время погрузки и разгрузки № ООН 1203 БЕНЗИН МОТОРНЫЙ, а также при дегазации танкеров определенные электрические устройства не разрешается использовать. Как они маркированы?

- A Соответствующей надписью на голландском, немецком и французском языках.
- B Наклейкой с соответствующим предостерегающим знаком (например, горящая электрическая лампочка, перечеркнутая красным цветом, аналогично табличке с указанием, что курить запрещено).
- C Используется маркировка красного цвета.
- D Желтой маркировкой или соответствующими наклейками.

**ПЕРЕВОЗКИ ТАНКЕРАМИ**

**Целевая тема 8: Виды опасности и профилактические мероприятия**

Номер	Источник	Правильный ответ
-------	----------	------------------

Formatted: Russian (Russia)

Formatted: Russian (Russia)

Formatted: Russian (Russia)

130 08.0-13 7.2.3.1.6 В

При каких условиях разрешается использовать автономный дыхательный аппарат, чтобы войти в танк?

- A Автономные дыхательные аппараты разрешается использовать везде, с наблюдающим лицом или без него.
- B Автономные дыхательные аппараты разрешается использовать только с необходимым защитным оборудованием, с канатом и при наблюдении.
- C Автономный дыхательный аппарат разрешается использовать только тогда, когда перед входом (в танк) был информирован судоводитель.
- D Для пользования автономными дыхательными аппаратами не существует никаких особых предписаний. Перед вхождением в танк нужно, однако, проверить автономный дыхательный аппарат на его готовность к эксплуатации.

130 08.0-14 Общие основы знаний В

В результате чего может образоваться электростатический заряд?

- A В результате медленной и непрерывной зарядки аккумуляторов.
- B В результате трения плохо проводящих ток веществ или предметов друг о друга. Это происходит, в частности, при наливе в грузовые танки с помощью незаземленных погрузочно-разгрузочных трубопроводов.
- C В результате возникновения токопроводящей связи между береговым сооружением и судном.
- D Когда металлом ударяют по металлу.

130 08.0-15 Общие основы знаний В

Что Вы можете сделать, чтобы при заполнении грузового танка удерживать электростатический заряд на минимальном уровне?

- A Демонтировать пламегасители.
- B Начать налив с более низкой скоростью, пока сливное отверстие загрузочной трубы не окажется в жидкости.
- C Начать налив с более высокой скоростью, чтобы сливное отверстие загрузочной трубы быстро оказалось в жидкости.
- D Постоянно менять скорость погрузки.

**ПЕРЕВОЗКИ ТАНКЕРАМИ**

**Целевая тема 8: Виды опасности и профилактические мероприятия**

Номер	Источник	Правильный ответ
-------	----------	------------------

Formatted: Russian (Russia)

Formatted: Russian (Russia)

Formatted: Russian (Russia)

130 08.0-16

7.2.3.31.2

D

На борту танкера типа N Вы хотите провезти автомобиль или катер. Какие требования должны при этом выполняться?

- A Нужно получить разрешение компетентного органа.
- B Для танкеров типа N не существует предписаний на этот счет.
- C В случае, если до этого аккумулятор был демонтирован и мотор охлажден, не имеет никакого значения, где стоит автомобиль.
- D Постоянно менять скорость погрузки.

130 08.0-17

8.3.5

A

Вы совершаете рейс на танкере, который нагружен опасными грузами. Вы хотите произвести на палубе за пределами грузового пространства ремонтные работы, которые требуют использования огня. Имеете ли Вы право делать это?

- A Нет, это можно делать только в том случае, если у судна имеется разрешение компетентного органа или свидетельство, подтверждающее полную дегазацию судна.
- B Да, но только если для проведения работ соблюдено расстояние в 3,00 м от грузового пространства.
- C Да, но только если предоставлено два дополнительных огнетушителя.
- D Нет, работы должны производиться уполномоченным на это экспертом.

130 08.0-18

8.3.5

A

Находящееся в движении судно нагружено № ООН 1203 БЕНЗИН МОТОРНЫЙ. В машинном отделении должна производиться сварка. Разрешается ли делать это?

- A Да, если закрыты двери и отверстия.
- B Да, но только если машинное отделение было признано экспертом как дегазированное.
- C Нет, ни при каких обстоятельствах.
- D Нет, не на находящемся в движении судне, только на верфи.

**ПЕРЕВОЗКИ ТАНКЕРАМИ**

**Целевая тема 8: Виды опасности и профилактические мероприятия**

Номер	Источник	Правильный ответ
-------	----------	------------------

Formatted: Russian (Russia)

Formatted: Russian (Russia)

Formatted: Russian (Russia)

130 08.0-19      Общие основы знаний      А

Почему гибкие трубопроводы установок для промывки цистерн должны регулярно проверяться на электропроводность?

- A    Чтобы избежать электростатической зарядки.
- B    Чтобы избежать зарядки нагревательных спиралей.
- C    Чтобы избежать зарядки воды для промывки.
- D    Чтобы избежать зарядки грузовых танков.

130 08.0-20      8.3.5      А

На борту открытого танкера типа N с пламегасителями нужно провести работу электродрелью с крышкой люка танка. Это разрешено только в случае, если:

- A    Имеется разрешение местного компетентного органа или свидетельство, подтверждающее полную дегазацию судна.
- B    Речь идет о дрели, работающей от напряжения в 24 В.
- C    Это делают уполномоченные лица, обладающие специальной квалификацией.
- D    Экипаж осуществил необходимые измерения и отсутствует опасность взрыва.

130 08.0-21      Общие основы знаний      А

Почему разрешается промывать струей воды грузовые танки только после того, как они были продуты?

- A    Из-за опасности возникновения электростатического заряда.
- B    Потому что на стенках еще остается слишком много прилипших остатков свинца.
- C    Потому что тогда остатки груза будут слишком сильно разбавлены.
- D    Потому что иначе при проржавевших танках остаточный груз не будет удален.

ПЕРЕВОЗКИ ТАНКЕРАМИ

Целевая тема 8: Виды опасности и профилактические мероприятия

Номер	Источник	Правильный ответ
-------	----------	------------------

Formatted: Russian (Russia)

Formatted: Russian (Russia)

Formatted: Russian (Russia)

130 08.0-22 7.2.3.1.5, 7.2.3.1.6

A

Необходимо измерить концентрацию легковоспламеняющихся газов в порожнем грузовом танке, прежде чем его наполнить. Индикатор легковоспламеняющихся газов **не реагирует**. Разрешается ли входить в этот грузовой танк без автономного дыхательного аппарата?

- A Нет, потому что не производилась проверка наличия токсичных газов и содержания кислорода.
- B Да, потому что грузовой танк теперь дегазирован.
- C Нет, потому что нужно проводить измерения по меньшей мере два раза с интервалом в десять минут.
- D Да, но только если входящее в танк лицо использует страховочный пояс и респиратор.

130 08.0-23 7.2.3.1.6

A

Для проведения работ по очистке один член экипажа должен войти в грузовой танк. Какое из перечисленных ниже средств защиты **никогда** не разрешается использовать?

- A Сплошную маску с фильтром.
- B Защитные сапоги.
- C Страховочный пояс.
- D Защитный костюм.

130 08.0-24 3.2, таблица С, 7.2.4.16.8

B

При соединении и отсоединении погрузочно-разгрузочного трубопровода Вы должны согласно ВОПОГ, если это предусмотрено в таблице С главы 3.2:

- A Одеть сплошной защитный костюм.
- B Одеть защитные перчатки.
- C Одеть автономный дыхательный аппарат.
- D Одеть защитные ботинки.

**ПЕРЕВОЗКИ ТАНКЕРАМИ**  
**Целевая тема 8: Виды опасности и профилактические мероприятия**

Номер	Источник	Правильный ответ
-------	----------	------------------

Formatted: Russian (Russia)

Formatted: Russian (Russia)

Formatted: Russian (Russia)

130 08.0-25 3.2, таблица С, 8.1.5.1

A

Танкер перевозит опасные грузы класса 3, для которых требуется защита против взрывов. Какого рода маску или дыхательный аппарат нужно иметь на борту для каждого члена экипажа?

- A Фильтрующий дыхательный аппарат.
- B Респиратор с питанием от сжатого воздуха.
- C Полумаску с фильтром.
- D Противопылевой респиратор.

130 08.0-26 3.2, таблица С, 7.2.4.16.8

C

Когда необходимо использовать респираторы?

- A При работе в неочищенном грузовом танке.
- B При входе в грузовой танк, если это требуется в таблице С главы 3.2.
- C При взятии проб, если это требуется в таблице С главы 3.2.
- D Если содержание кислорода в грузовом танке составляет 21% по объему.

130 08.0-27 Общие основы знаний

A

Во время загрузки танкера бензин попадает в воду. Что будет происходить с этой жидкостью?

- A Жидкость будет растекаться по поверхности воды и после этого испаряться.
- B Жидкость будет смешиваться с водой.
- C Жидкость будет оседать на дно.
- D Жидкость будет растекаться по поверхности воды и не испаряться.

130 08.0-28 7.2.3.44

C

Имеете ли Вы право проводить на борту танкеров работы по очистке, используя жидкости с температурой вспышки ниже 55° C?

- A Да, но только за пределами грузового пространства.
- B Да, но только в машинном отделении.
- C Да, но только в пределах грузового пространства.
- D Да, но только если поблизости имеется огнетушитель.

**ПЕРЕВОЗКИ ТАНКЕРАМИ**  
**Целевая тема 8: Виды опасности и профилактические мероприятия**

Номер	Источник	Правильный ответ
-------	----------	------------------

Formatted: Russian (Russia)

Formatted: Russian (Russia)

Formatted: Russian (Russia)

130 08.0-29 3.2, таблица С, 7.2.4.16.8

A

Вы совершаете рейс на танкере и должны загрузить № ООН ГАЗОЙЛЬ.  
Предшествующим грузом был также № ООН 1202 ГАЗОЙЛЬ.

Должны ли согласно ВОПОГ лица, которые подсоединяют гибкий погрузочный трубопровод или загрузочный рукав, пользоваться дыхательным аппаратом?

- A Нет, при данном продукте это не требуется.
- B Нет, ВОПОГ не содержит такого требования.
- C Да, при данном продукте это также требуется.
- D Да, это требуется, если только компетентный орган не освободит от выполнения этого требования.

130 08.0-30 3.2, таблица, 7.2.4.16.8

B

Вы совершаете рейс на танкере и должны загрузить № ООН 2079 ДИЭТИЛЕНТРИАМИН.

Предшествующим грузом был №ООН 1202 ГАЗОЙЛЬ, и грузовые танки очищены и дегазированы.

Должны ли согласно ВОПОГ лица, которые подсоединяют гибкий погрузочный трубопровод или загрузочный рукав, пользоваться дыхательным аппаратом?

- A Нет, ВОПОГ не содержит такого требования.
- B Нет, при данном продукте это не требуется.
- C Да, при данном продукте это также требуется.
- D Да, это требуется только для судов типа С, но для судов типа N это не требуется.

130 08.0-31 3.2, таблица С, 7.2.4.16.8

C

Вы совершаете рейс на танкере типа N и должны загрузить № ООН 2289 ИЗОФОРОНДИАМИН.

Должны ли согласно ВОПОГ лица, которые подсоединяют гибкий погрузочный трубопровод или загрузочный рукав, пользоваться дыхательным аппаратом?

- A Нет, ВОПОГ не содержит такого требования.
- B Нет, при данном продукте это не требуется.
- C Да, при данном продукте это также требуется.
- D Нет, это не требуется, потому что на борту танкеров типа N не предписано иметь аварийное оборудование.

**ПЕРЕВОЗКИ ТАНКЕРАМИ**

**Целевая тема 8: Виды опасности и профилактические мероприятия**

Номер	Источник	Правильный ответ
-------	----------	------------------

Formatted: Russian (Russia)

Formatted: Russian (Russia)

Formatted: Russian (Russia)

130 08.0-32 3.2, таблица С, 8.1.5.1 А

Нужно ли согласно ВОПОГ всегда иметь на борту танкера, который перевозит опасные грузы, индикатор легковоспламеняющихся газов?

- A Нет, только если это требуется в соответствии с таблицей С главы 3.2.
- B Да, это входит в основное снаряжение.
- C Да, иначе судно не может получить свидетельство о допущении.
- D Нет, это требуется только в том случае, если судно перевозит грузы класса 3.

130 08.0-33 1.2.1 А

Что согласно ВОПОГ означает "устойчивое горение"?

- A Стабильное горение в течение неопределенного периода времени.
- B Стабильное горение в течение непродолжительного периода времени.
- C Горение, за которым следует взрыв.
- D Горение, которое протекает столь бурно, что образуется ударная волна.

130 08.0-34 3.2, таблица С, 8.1.5.1 С

Нужно ли согласно ВОПОГ всегда иметь на борту танкера, который перевозит опасные грузы, спасательное устройство для каждого находящегося на борту лица?

- A Нет, это необходимо только в случае, если это прямо требуется в письменных инструкциях.
- B Да, потому что при перевозке опасных грузов всегда существует риск необходимости срочно покинуть опасную зону в случае аварии.
- C Нет, если только это требуется в таблице С главы 3.2.
- D Нет, если только это предписано в транспортном документе.



**ПЕРЕВОЗКИ ТАНКЕРАМИ**  
**Целевая тема 8: Виды опасности и профилактические мероприятия**

Номер	Источник	Правильный ответ
-------	----------	------------------

Formatted: Russian (Russia)

Formatted: Russian (Russia)

Formatted: Russian (Russia)

130 08.0-35 3.2, таблица С, 8.1.5.1

С

Нужно ли согласно ВОПОГ иметь на борту каждого танкера, который перевозит опасные грузы, одну пару защитных сапог для каждого члена экипажа?

- A Да, это распространяется на все суда, которые перевозят опасные грузы.
- B Нет, это распространяется только на сухогрузные суда.
- C Да, это распространяется на все танкеры.
- D Нет, согласно ВОПОГ предписаны только защитные ботинки.

130 08.0-36 3.2, таблица С, 8.1.5.1

D

Требуется ли согласно ВОПОГ наличие на борту автономных дыхательных аппаратов?

- A Да, на борту всех танкеров, которые перевозят легковоспламеняющиеся жидкости.
- B Да, как на борту сухогрузных судов, так и на борту танкеров.
- C Да, но только на борту танкеров.
- D Нет. Это зависит от того, требуется ли войти в закрытое помещение.

130 08.0-37 3.2, таблица С, 8.1.5.1

A

В отдельных случаях ВОПОГ предписывает, что должен иметься фильтрующий дыхательный аппарат. Где можно найти указания о том, какой тип фильтра нужно использовать?

- A В инструкциях.
- B В таблице С главы 3.2 ВОПОГ.
- C В транспортном документе.
- D В таблице В в главе 3.2 ВОПОГ.